

Danby[®] *Designer*

OWNER'S MANUAL
MANUEL D'UTILISATION

Model • Modèle
DWM5500W

Caution:

Read complete installation and operating instructions before installing and/or using the washer.

KEEP THESE INSTRUCTIONS FOR FUTURE REFERENCE.

If the washer changes ownership, be sure this manual accompanies the unit.

PRÉCAUTION:

Veuillez lire attentivement les consignes de sécurité et les instructions d'utilisation avant l'utilisation et/ou l'installation initiale de ce produit.

GARDEZ CES INSTRUCTIONS POUR LA CONSULTATION AU FUTUR.

Si cette laveuse change de propriétaire, assurez-vous que ce manuel est inclus avec l'appareil.

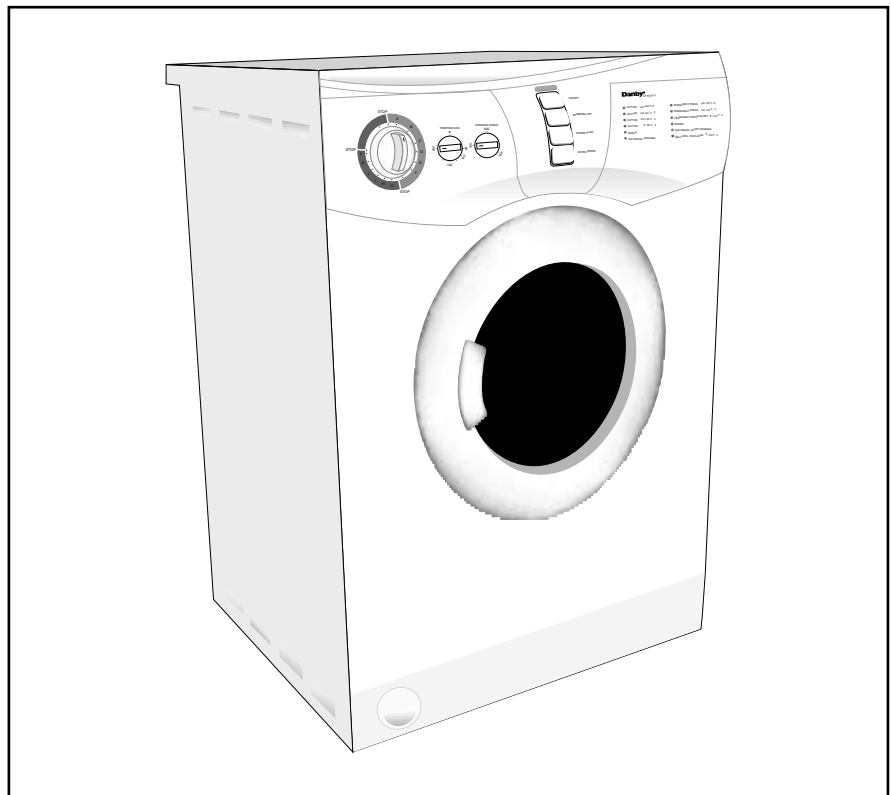

FRONT LOAD WASHER

Owner's Manual 3-18

- Safety Instructions
- Installation
- Care and Maintenance
- Operation
- Trouble Shooting

LAVEUSE À CHARGEMENT FRONTAL

Manuel d'utilisation 19-34

- Consignes de sécurité
- Installation
- Fonctionnement
- Soins et entretien
- En cas de problème

Danby Products Limited PO Box 1778, 5070 Whitelaw Road, Guelph, Ontario, Canada N1H 6Z9
Danby Products Inc. PO Box 669, 101 Bentley Court, Findlay, Ohio, USA 45839-0669

DWM5500W.07.02



FRONTLOAD AUTOMATIC WASHER Limited Product Warranty (In-Home Service)

This quality product is warranted to be free from manufacturer's defects in material and workmanship, provided that the unit is used under the normal operating conditions intended by the manufacturer.

This warranty is available only to the person to whom the unit was originally sold by Danby or by an authorized distributor of Danby, and is non-transferable.

TERMS OF WARRANTY

The limited warranty period listed below is based upon the selection of brand name of product purchased.

Any electrical parts of this product found to be defective will be repaired or replaced, including labour, at warrantor's option for the ORIGINAL purchaser, covering service listed below per product selection. Consumable parts (i.e. light bulbs) are not warranted or guaranteed for any length of time.

The product warranty coverage is as follows:

Parts and Labour Coverage	One (1) Year
Corrosion on Cabinet (No labour after 2nd year)	Five (5) Years
Stainless Steel Drum (Parts Only)	Lifetime

TO OBTAIN SERVICE

Contact your dealer from whom your unit was purchased, or contact your nearest authorized Danby service depot, where service must be performed by a qualified service technician. If service is performed on the unit by anyone other than an authorized service depot, or the unit is used for commercial application, all obligations of Danby under this warranty shall be at an end.

EXCLUSIONS

Save as herein provided, there are no other warranties, conditions, representations or guarantees, express or implied, made or intended by Danby Products Limited (Canada) or Danby Products Inc. (U.S.A) or its authorized distributors and all other warranties, conditions, representations or guarantees, including any warranties, conditions, representations or guarantees under any Sale of Goods Act or like legislation or statute is hereby expressly excluded.

Save as herein provided, Danby Products Limited (Canada) or Danby Products Inc. (U.S.A), shall not be responsible for any damages to persons or property, including the unit itself, howsoever caused or any consequential damages arising from the malfunction of the unit and by the purchase of the unit, the purchaser does hereby agree to indemnify and save harmless Danby Products Limited from any claim for damages to persons or property caused by the unit.

GENERAL PROVISIONS

No warranty or insurance herein contained or set out shall apply when damage or repair is caused by any of the following:

- 1) Power Failure.
- 2) Damage in transit or when moving the appliance.
- 3) Improper power supply such as low voltage, defective house wiring or inadequate fuses.
- 4) Accident, alteration, abuse or misuse of the appliance such as inadequate air circulation in the room or abnormal operating conditions, (extremely high or low room temperature).
- 5) Use for commercial or industrial purposes.
- 6) Fire, water damage, theft, war, riot, hostility, acts of God such as hurricanes, floods etc.
- 7) Service calls resulting in customer education.
- 8) Damage to porcelain tubs due to foreign objects.

Proof of purchase date will be required for warranty claims; so, please retain bill of sale. In the event warranty service is required, present this document to our AUTHORIZED SERVICE DEPOT. or contact:

Danby Products Limited
PO Box 1778, Guelph, Ontario, Canada N1H 6Z9
Telephone: (519) 837-0920 FAX: (519) 837-0449



Danby Products Inc.
PO Box 669, Findlay, Ohio, U.S.A. 45839-0669
Telephone: (419) 425-8627 FAX: (419) 425-8629

IMPORTANT: Please complete and return the enclosed registration card within thirty days for warranty coverage.

Cet appareil de qualité est garanti exempt de tout vice de matière première et de fabrication, s'il est utilisé dans les conditions normales recommandées par le fabricant.

Cette garantie n'est offerte qu'à l'acheteur initial de l'appareil vendu par Danby ou par l'un des ses distributeurs agréés et elle ne peut être transférée.

CONDITIONS

La période de garantie limitée est basée sur le choix de la marque de fabrique du produit acheté.

Toutes les pièces électriques de cet appareil qui s'avèrent défectueuses seront réparées ou remplacées, y compris la main-d'oeuvre, selon le choix du fabricant pour le produit choisi.

La garantie du produit couvre:

Pièces et main-d'oeuvre	Un (1) an
Corrosion du caisson (aucune garantie de main-d'oeuvre après 2 ans)	Cinq (5) ans
Cuve en acier inoxydable (Pièces seulement)	Garantie à vie

POUR BÉNÉFICIER DU SERVICE SOUS GARANTIE

S'adresser au détaillant qui a vendu l'appareil, ou à la station technique agréée de service la plus proche, où les réparations doivent être effectuées par un technicien qualifié. Si les réparations sont effectuées par quiconque autre que la station de service agréée ou à des fins commerciales, toutes les obligations de Danby en vertu de cette garantie seront nulles et non avenues.

EXCLUSIONS

En vertu de la présente, il n'existe aucune autre garantie, condition ou représentation, qu'elle soit exprimée ou tacite, de façon manifeste ou intentionnelle, par Danby Products Limitée (Canada) ou Danby Products Inc. (E.- U. d'A.) ou ses distributeurs agréés. De même, sont exclues toutes les autres garanties, conditions ou représentations, y compris les garanties, conditions ou représentations en vertu de toute loi régissant la vente de produits ou de toute autre législation ou règlement semblables.

En vertu de la présente, Danby Products Limitée (Canada) ou Danby Products Inc. (E.- U. d'A.) ne peut être tenue responsable en cas de blessures corporelles ou des dégâts matériels, y compris à l'appareil, quelle qu'en soit la cause. Danby ne peut pas être tenue responsable des dommages indirects dus au fonctionnement défectueux de l'appareil. En achetant l'appareil, l'acheteur accepte de mettre à couvert et de dégager Danby Products Limitée de toute responsabilité en cas de réclamation pour toute blessure corporelle ou tout dégât matériel causé par cet appareil.

CONDITIONS GÉNÉRALES

La garantie ou assurance ci-dessus ne s'applique pas si les dégâts ou réparations sont dus aux cas suivants:

- 1) Panne de courant;
- 2) Dommages subis pendant le transport ou le déplacement de l'appareil;
- 3) Alimentation électrique incorrecte (tension faible, câblage défectueux, fusibles incorrects);
- 4) Accident, modification, emploi abusif ou incorrect de l'appareil;
- 5) Utilisation dans un but commercial ou industriel;
- 6) Incendie, dommages causés par l'eau, vol, guerre, émeute, hostilités, cas de force majeure (ouragan, inondation, etc.);
- 7) Visites d'un technicien pour expliquer le fonctionnement de l'appareil au propriétaire.

Une preuve d'achat doit être présentée pour toute demande de réparation sous garantie. Prière de garder le reçu. Pour faire honorer la garantie, présenter ce document à la station technique agréée ou s'adresser à:

Danby Products Limitée
CP 1778, Guelph, Ontario, Canada N1H 6Z9
Téléphone: (519) 837-0920 Télécopieur: (519) 837-0449



Danby Products Inc.
PO Box 669, Findlay, Ohio, U.S.A. 45839-0669
Telephone: (419) 425-8627 FAX: (419) 425-8629

IMPORTANT: Prière de remplir et de renvoyer la carte d'enregistrement dans les 30 jours pour valider la garantie.

Washing Machine

**Thank you for your trust and for buying this appliance.
We hope it will successfully serve its purpose for many years.**

This washing machine was designed for home use.

It meets all the requirements of modern washing: it is economical; it uses less water, less energy and washing agent.

Before Use	4
Important.....	5
Important safety instructions.....	6
Removing the Transport Brackets	7
Placing and Installation	8
The Door	9
Preparing the Laundry.....	10
Washing Agents and How Much to Use.....	11
Washing	12
Cleaning and Maintenance.....	15
Trouble-Shooting Guide	17

Before Use

This instruction manual was prepared for the user of the washing machine. Read the manual carefully and get to know your washing machine so that you will know how to use it safely and correctly.

This instruction manual was prepared for various models of washing machines, and they vary in function and design. Make sure to consider only those switches and knobs your machine is equipped with.

- When you find your appliance is out of use and no longer needed, try not to burden the environment with it. Call your nearest authorized "collecting service for used appliances".

Tips for Energy Savings

Through correct use and considering our recommendations, you can make substantial energy savings.

- For economical washing, always refer to the table of programs with recommended wash loads.
- Skip the pre-wash whenever possible (if laundry is lightly soiled).
- Use an adequate washing agent, and always consider the recommended amount, and pay attention to water hardness and degree of soiling.
- In the course of time (depending on water hardness) lime deposits will occur on the heater and inside the appliance. This increases the consumption of energy for heating water. Occasionally remove the lime deposit with a special agent.

Important

Before putting the machine into use, don't forget to remove the transport brackets. Switching on a blocked machine may damage the machine. Our guarantee does not cover such damage.

- Before switching the machine on, check that the transport brackets have been removed.
- Don't place the appliance in a room where the temperature may fall below 32°F, causing individual parts of the machine to freeze and become damaged (hose may crack).
- The appliance should stand firmly and horizontally on a solid base (a machine standing on an uneven floor is very likely to vibrate during the spinning cycle).
- Always consider the instructions for correct placing and installation of the machine to the mains and water supply. This will help you avoid accidents and protect your machine against damage.
- The end of the outlet hose should not be immersed in the discharge water (the machine may pump the discharge water back).
- During the washing cycle, the door of the machine cannot be opened. It can only be opened 2 minutes after washing is finished.
- The glass door gets very hot during washing, so take care of children.
- Use only washing powder and other agents specially designed for machine washing.
We do not take any responsibility for damage caused by the improper use of bleaching or coloring agents (colored gasket and other plastic parts).
- Lime dissolving agents contain acid, so only use those containing rust-protection agents. Always consider the manufacturer's instructions. When you have finished removing lime deposit, run a few rinse cycles to make sure that the acid is thoroughly rinsed. Even traces of acid can cause substantial damage to component parts.
- Never use washing agents containing solvents - individual component parts may be damaged or toxic gases may be produced. There is also a risk of ignition or explosion.
- When washing is finished, remember to close the tap.
- Your washing machine can only be transported with transport brackets. It is usually enough to use only one of the rods, that is the upper one. It is much easier to insert the rod if you remove the top cover. Before doing anything, however, don't forget to disconnect the machine from the power supply.

- Data plate with essential information on the appliance is fitted above the opening for laundry insertion under the door frame.

(UKS) - Unbalance Control System

This washing machine is equipped with the UKS - unbalanced control system. This means that the spinning starts smoothly, even in case of smaller wash loads or inadequate loads.

In case of unfavorable distribution of laundry in the drum, this is sensed by the UKS system and the automatic re-distribution of the laundry follows immediately, then only spinning starts.

In case the re-distribution of the laundry is not successful (only one large piece in the drum), the UKS system reduces the spinning speed (r.p.m.), to prevent damages to the washing machine.

Important safety instructions

WARNING - To reduce the risk of fire, electric shock, or injury to persons when using your appliance follows basic precautions, including the following:

1. Read all instructions before using the appliance.
2. Do not wash articles that have been previously cleaned in, washed in soaked in or spotted with gasoline, dry-cleaning solvents, and other flammable or explosive substances as they give off vapors that could ignite or explode.
3. Do not add gasoline, dry-cleaning solvents, or other flammable or explosive substances to the wash water. These substances give off vapors that could ignite or explode.
4. Under certain conditions, hydrogen gas may be produced in a hot water system that has not been used for 2 weeks or more. **HYDROGEN GAS IS EXPLOSIVE**, if the hot water system has not been used for such a period, before using a washing machine, turn on all hot water faucets and let the water flow from each for several minutes. This will release any accumulated hydrogen gas. As the gas is flammable do not smoke or use an open flame during this time.
5. Do not allow children to play on or in the appliance. Close supervision of children is necessary when the appliance is used near children.
6. Before the appliance is removed from service or discarded, remove the door.
7. Do not reach into the appliance if the tub or agitator is moving.
8. Do not install or store this appliance where it will be exposed to the weather.
9. Do not tamper with controls.
10. Do not repair or replace any part of the appliance or attempt any servicing unless specifically recommended in the user-maintenance instructions or in published user-repair instructions that you understand and have the skills to carry out.

Save these instructions

GROUNDING INSTRUCTIONS

This appliance must be grounded. In the event of malfunction or breakdown, grounding will reduce the risk of electric shock by providing a path of least resistance for electric current. This appliance is equipped with a cord having an equipment-grounding conductor and a grounding plug. The plug must be plugged into an appropriate outlet that is properly installed and grounded in accordance with all local codes and ordinances.

WARNING-Improper connection of the equipment-grounding conductor can result in a risk of electric shock. Check with a qualified electrician or serviceman if you are in doubt as to whether the appliance is properly grounded.

Do not modify the plug provided with the appliance-if it will not fit the outlet; have a proper outlet installed by a qualified electrician.

Removing the Transport Brackets

The washing assembly is blocked with two metal rods which protects the machine during transport (fig. 1).

- Undo the screws on the rear wall (fig. 2).
- Remove the squares, rotate them 180° and use them to pull out the rods (fig. 3).
- Disengaged parts may remain at the bottom since they do not obstruct the operation of the machine (4 rubber hoses and 4 paper spools).
- Use the enclosed plastic caps to plug the holes (fig. 4).

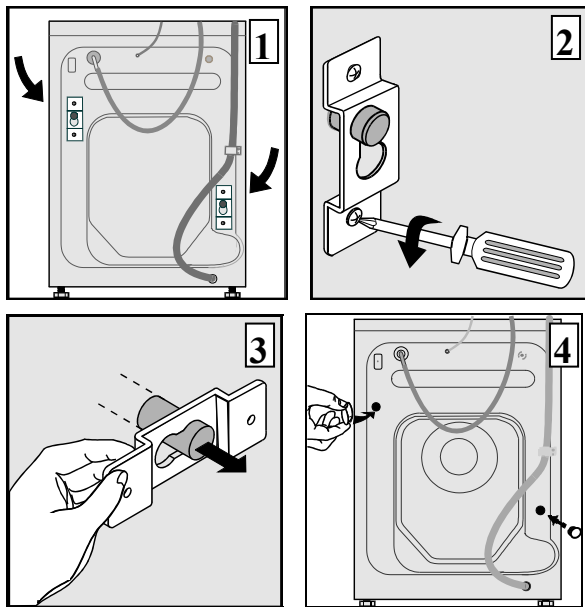

Save the brackets: you may need them later.

Placing and Installation

If the floor is uneven, use the adjustable feet to level the machine.

- Undo the nuts. Rotate the feet to level the machine (fig. 5).
- Fix the nuts (fig. 5.1).

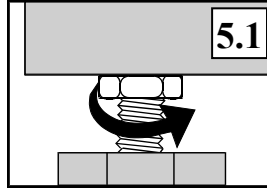
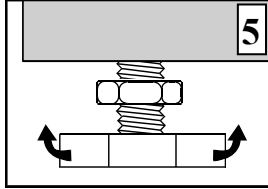

Maximum height of the washing machine is 33.5 in.

IMPORTANT

The floor on which the machine stands should be dry, otherwise the machine may slide during the spinning cycle.

Connection to the Water Supply

The hose connections inclusive of the 90° elbow and coupling must be connected to the water inlet valves located on the rear wall of the appliance. The hose connections inclusive of the straight line coupling must be connected to the water (faucet) supply (See Fig. 6)

To ensure efficient operation, the water pressure of the water supply should be between 7 and 116 psi.

If the pressure exceeds the maximum allowed limit, fit a pressure regulator. (Open the tap fully - in 15 seconds, 0.8 gal. of water should pour out; and this is the minimum pressure of the water supply).

Connection to hot/cold water

Washing machines designed for connections to hot/cold water are equipped with two inlet hoses. Each hose is identified with a "red" or "blue" stripe running the entire length of the hose.

Red Stripe = Hot Water Hose Connection

Blue Stripe = Cold Water Hose Connection.

Insert rubber washer with screen (filter) inside (straight line) coupling and connect to the faucet/tap. (Fig. 6) Insert regular rubber washer inside (90°) coupling and connect to water inlet valve.

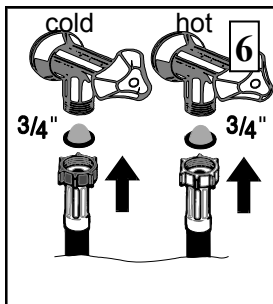

IMPORTANT

The highest allowed temperature of hot water is 140°F.

Water Outlet

Hook the outlet hose securely over the edge of the washbasin or bath tub. The outlet hose can also be connected directly to the plumbing outlet, the diameter of which should be not less than 1.6 in. (fig. 7).

Wall siphon drain must be correctly fitted in such manner to enable cleaning.

If water is drained through a washbasin, always check it is drained quickly enough, otherwise an overflow may occur or the machine may pump the water back. Pull a string through the hole on the plastic elbow, and secure the outlet hose to prevent it from falling off (fig. 8).

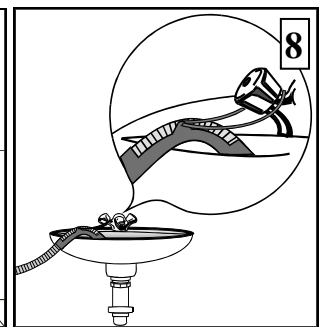
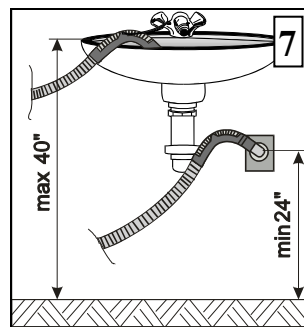

The end of the outlet hose should be raised from the floor by not more than 40 in. and not less than 24 in. If the hose is positioned higher than recommended, the machine will not pump out the water.

Connection to Power Supply

Connect the appliance to the power supply using the power cord. The electrical outlet should be equipped with a properly grounded contact (safety socket).

Rated voltage, frequency and other data are listed on the rating plate of the machine.

Your washing machine should be grounded and connected to the power supply according to local electricity board regulations and standards.

Connect to individual branch circuit.

WARNING!

If the **supply cord** is damaged, it must be replaced by the manufacturer or his service agent or a qualified person in order to avoid hazard.

- The appliance must be installed so that power cord plug is within reach of the appliance.

DO NOT USE AN EXTENSION CORD

The Door

The door can only be opened two minutes after the washing program has finished.

Open the door by pulling the door handle (fig. 9).

When closing the door, push it towards the machine until it locks (fig. 10).

If the door is not correctly closed, the machine will not operate.

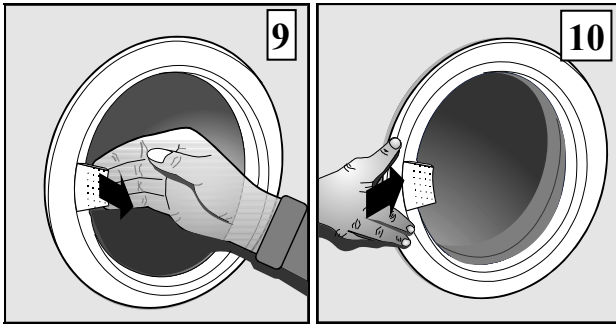

IMPORTANT

- When closing the door, be careful not to trap fabric between the door glass and the rubber gasket.
- If you need to open the door after the machine has been switched on, first switch it off and wait for about two minutes.
When opening the door, be careful, as the water level may be high and water may pour out when you open the door.
- Do not attempt to open the door while the machine is operating.
- If the machine won't start after switching on, push the door once again towards the machine (at handle).
- An inadequately closed door is the most common cause of malfunctions.

Preparing the Laundry

Sort the laundry before washing according to the type, quality, and color and soil degree of the laundry.

Type of Fabrics

Most clothes nowadays have labels describing the type of fabric they are made of, the kind of recommended wash, and the recommended washing temperature.

These labels will help you choose the most suitable washing program for your clothes.

Put delicate laundry (stockings, fine underwear...) into a sack or into a pillow case if washed together with other laundry.

Color Fastness

Pay special attention to color fastness, and always choose the correct washing temperature. When washing new clothes, always check color fastness first - wash separately the first time.

Degree of Soil

Stained and heavily soiled laundry should be washed in small loads or with a larger amount of washing powder.

Heavily stained or soiled areas on the fabric can be treated before washing using special agents.

Use the energy-saving program for lightly soiled laundry (no pre-wash, economic program, lower washing temperature).

Loading

The maximum load of dry laundry is stated in the Table of Washing Programs (Page 14).

Overloading the machine will cause clothing to crease and minimize washing efficiency.

Always check the pockets before loading the laundry. Remove keys, coins, hair-pins and similar objects that may clog the water outlet hose.

Zip the zippers and remove metal pins that may damage the laundry or even the drum (fig. 11).

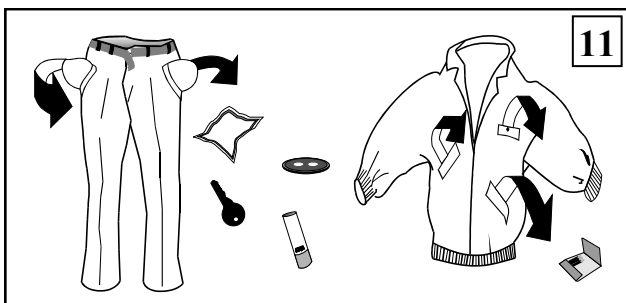

Folded clothes should be loosened before loading.

The best washing effect is obtained by mixing larger and smaller items of laundry in one load.

Washing Agents and How Much to Use



Use only washing powder for machine washing. Use special washing agents for delicate and woolen fabrics.

This washing machine was designed for washing powder as well as for liquid detergent. As to the quantity of the washing agent, refer to the manufacturer's recommendation. The quantity of washing agent recommended on the packaging is usually sufficient for normally soiled laundry, depending on the hardness of the water.

If your water is hard, we recommend using water softener. This means that you can then use the same quantity of washing powder as if the water was soft (hardness degree 1). Follow manufacturer's instruction.

Dispenser

The detergent dispenser is divided into three sections (fig. 12). The table of the program shows which section to use.

	These sections are used for washing powder
	This section is used for liquid softener and starching agent.

Always add washing agents before switching on the machine and keep the dispenser clean and dry. This allows washing agent to be thoroughly rinsed from the dispenser.

Programs without a pre-wash cycle, the detergent can be put directly into the drum. This is especially convenient if:

- you use larger amounts of detergent (very hard water),
- you use detergent which is hard to rinse from the dispenser,
- water pressure is low,
- you use a concentrated detergent special dosing sack which should be inserted directly in the drum.

Using not enough detergent causes

- the laundry to turn grey,
- greasy clots,
- lime deposit in the machine and on the laundry.

Using too much detergent causes

- bubbling,
- reduced agitation and washing effect,
- inadequate rinsing.

We recommend that you gradually decrease or increase the quantity of washing agent depending upon the soil level condition of the linen.

Fabric Conditioner and Starching Agent

When using fabric conditioner or starching agent, always follow the manufacturer's instructions, but never fill higher than the level marked on the dispenser. The excess is immediately poured out before the program begins washing and is therefore lost (waste).

When using the high density liquid agent we recommend mixing it with water before filling, as otherwise the dispenser outlet may clog.

In case the dispenser is clogged and the liquid is not flushed, the dispenser should be washed. Remove level indicator and wash with brush and lukewarm water or rinse under the tap (fig. 13).

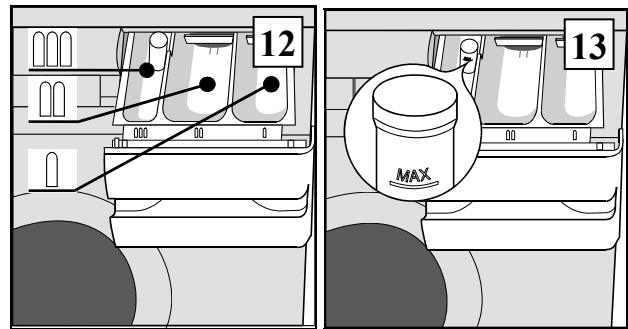

Never use both fabric conditioner and starching agent together as this combination may cause the dispenser opening to clog.

Liquid Washing Agents

(for some models only)

If the washing machine is equipped with partition plate, the middle section may also be used for liquid washing agents.

Lift the partition plate when using washing powders and push it in when using liquid detergent.

We recommend using liquid detergent with washing program without pre-wash.

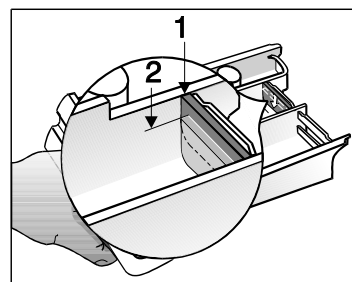

1. Washing powder
2. Liquid detergent

Washing

Before washing, select a wash program that best suits your washload.

The control panel incorporates various switches and pushbuttons for selecting washing programs, a control light, and a dispenser.

This instruction manual was prepared for various models of washing machine. Note: some functions may not be applicable to your specific model.

Control Light

A control light illuminates when the machine is switched on.

Program Selection Knob

To select a program, make sure the machine is switched off. Turn the knob clockwise to the required program.

Washing programs are divided into three groups and are marked with letters A ~ M (Fig. A).

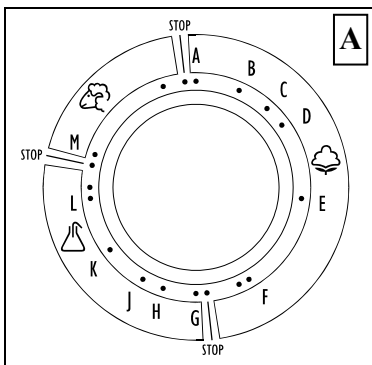

Regular cycle

Programs for non-delicates (A-F)

Intensive programs concluded with a prolonged spin cycle of highest number of revolutions.

Permanent press cycle

Programs for delicates (G-L)

Gentle tumbling programs concluded with short stage spinning.

Woolens, delicate cycle

Program for Woolens (M)

Gentle tumbling programs concluded with short stage spinning. Program uses high water level and gentle tumbling and concludes with a short stage spinning.

Temperature Selection Knob

Turn the knob clockwise (Fig. B).

Washing temperature may be optionally selected up to 200°F.

Programs from A to B may be used as economic program, if the selected temperature is lower than 200°F. This feature will help you save energy up to 40%.

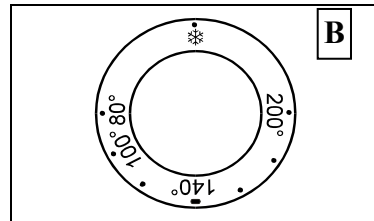

On the position marked with a snow flake, the heaters are switched off and you can select cold wash on all programs. The duration of the program is the same as if the heaters are on.

Spinning Speed Selection Knob

Spinning speed is selected by turning the knob clockwise up to the highest position and backwards (Fig. C). Available settings 500, 700, 900, 1000rpm

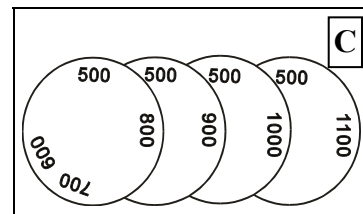

A lower number of revolutions are recommended for washing delicate laundry. A higher number of revolutions are recommended for woolens, cottons and linens.

ON/OFF switch



Select suitable washing program, prepare the laundry for washing and press the ON/OFF switch to switch the machine on.

Spinning-OFF Knob



Using this switch the intermediary and final spinning of all programs are switched-OFF.

Water plus Switch



Washing under programs for regular laundry (programs A and B) is carried out with a low water level; the quantity of water is automatically adjusted to the amount of laundry. This guarantees successful and economic washing, regardless of the amount of laundry.

When washing heavily soiled laundry the water level can be increased by pressing this switch.

It is impossible to change the water level in programs for delicate linens and woolsens.

Extra Rinse Switch



All washing programs are designed for optimum water usage, during both washing and rinsing cycles.

If you are allergic to washing agents, use the extra rinsing cycle. This switch is operating only with the programs for regular laundry (A-F) and can be switched on at the beginning of the wash program or prior to rinsing.

Prepare your machine for washing

- Select laundry and load a suitable amount.
- Close the door (push it towards the machine).
- Fill the dispenser (in the correct sections).
- Check water inlet and outlet.
- Choose the right program.
- If your machine is equipped with switches, use them, as appropriate.
- Select the washing temperature and spinning speed, if your washing machine is equipped with this option.
- Switch the machine on.





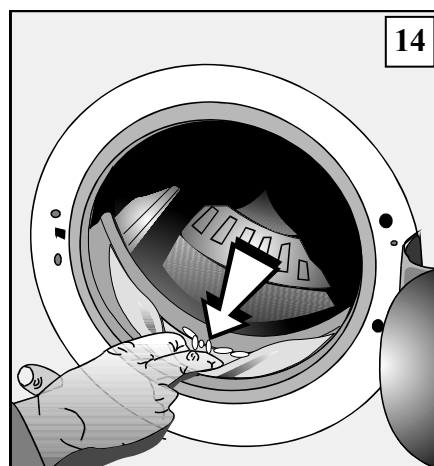































After Washing

- Switch off the machine (the control lamp turns off).
- Check that the washing is finished and that water is pumped out of the machine to avoid unnecessary flooding. If there is still water in the machine, select one of the programs for pumping or spinning.
- Some two minutes after the washing is finished you can open the door.
- Take the laundry out of the machine and turn the drum once or twice by hand to make sure no articles remain inside .
- Check the rubber gasket on the door and remove objects that might have deposited (buttons, pins..) (fig. 14).
- Leave the door open and allow the interior to dry.
- Disengage any pushbuttons you used.
- Close the water taps.
- Check the dispenser and clean if necessary and dry it well.
- Check and clean the lint filter regularly.



OPERATING INSTRUCTIONS

Table of Washing Programs - Hot/cold Water

Program		Washing temperature		Dispenser- washing agents			Dry laundry (lbs)	
	A M	Type of fabric, laundry	°F	°C				
REGULAR (cotton, linen)								
	A	Cottons	140-200	60 - 95			10	
	B	Whites	140-200	60 - 95				
	C	Cottons	100-140	40 - 60				
	D	Coloreds	 - 80	 - 30				
	E	Rinses						
	F	Softening, spinning						
PERMANENT PRESS (surface finished cotton, mixture of cotton with synthetics)								
	G	Whites, Coloreds	100-140	40 - 60			4,4	
	H		100-140	40 - 60				
	J		 - 100	 - 40			2,2	
	K	Rinses						4,4
	L	Softening, short spinning						
WOOLEN, DELICATES (non-shrinkable, mixtures of wool with synthetics, silk)								
	M	Woolen	 - 100	 - 40			2,2	
Water:	Cold		Hot		Hot/cold			

Cleaning and Maintenance

Warning:

- Before cleaning, always disconnect the machine from electrical supply.
- There is a danger of burning when hot water is in the machine. Wait until it cools.

Cabinet

Clean the washing machine (exterior) cabinet with a soft cloth and mild detergent. Do not use coarse cleaning agents which could damage the surface.

Dispenser

Check the detergent dispenser after each washing. If detergent residue remains visible, remove detergent drawer and rinse thoroughly. (Fig. 15).

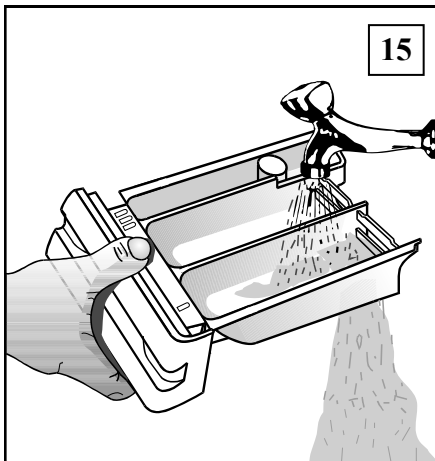

Inlet Hose Screened Washers

The inlet hose screened washers should be cleaned frequently. Shut off the water supply and remove the inlet hose. Clean screened washers under a tap, (with small brush) replace and re-install inlet hoses (Fig. 16).

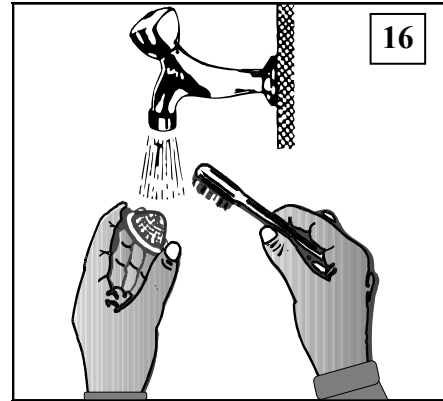

Door Gasket

Clean the door gasket after each washing; the gasket will last longer.

Filter

The lint filter is located under the cap at the bottom of the machine.

If you use the machine correctly, there is no need to clean the filter.

However, we suggest you check (clean) the filter periodically to make sure foreign objects have not become trapped inside. (Fig. 17 & 18)

A partially blocked filter will restrict pumping out of the wash water.

Before attempting to clean the filter, make sure the wash/rinse water has been completely drained from the machine. The best method to do that is to place the drain hose as low as possible (to the floor) next to a floor drain.

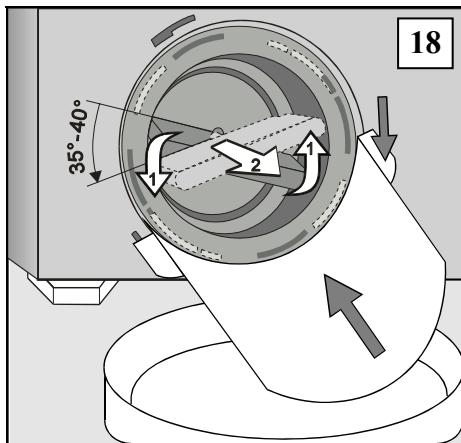
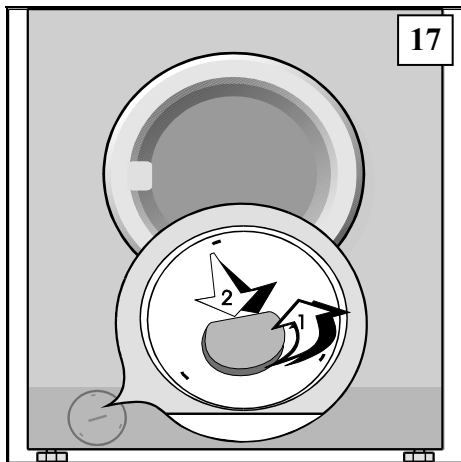

- Remove the cover (with coin inserted into the notch (fig. 17)).
- Insert the funnel attached to the machine into the bottom cut-outs between the filter cover and cabinet and fix it by turning clockwise.
- Place a shallow pan underneath to allow the excess water to pour out. Remove the filter, by turning it counter-clockwise (35-40°) (fig. 18).
- Replace the filter in the reverse order and screw it down firmly. Check it for sealing prior to washing.

Trouble-Shooting Guide

Some problems are minor in nature and can be easily resolved without having to call for service. The following guide list some of the problems you should check before calling for service. If

you are unable to resolve the problem after checking this guide, call our Toll Free Number (1 800 26 DANBY) and ask for customer assistance.

Problem:	Check the following:
The machine doesn't operate (the control lamp is off).	<ul style="list-style-type: none"> - Check the power supply and fuses. - Is the plug correctly plugged in the socket?
Water is not entering into the machine.	<ul style="list-style-type: none"> - Is the machine switched on? - Is the water faucet open? - Are the screened rubber washer filters on the inlet hoses clean? - Is the door properly closed?
The machine moves during operation.	<ul style="list-style-type: none"> - Are the transport brackets removed? - Is the machine correctly leveled? (if not, use the adjustable legs) - Check the load (perhaps you are washing only one large item).
The machine is leaking.	<ul style="list-style-type: none"> - Is the lint filter properly fixed? - Are the inlet hoses properly secured to the faucets and water inlet valves on the machine?
The laundry is too wet at the end of the program.	<ul style="list-style-type: none"> - Is the lint filter clean (free of solid particles)? - Check whether the wall siphon drain is clogged (clean it).
Too much soap suds accumulation during washing.	<ul style="list-style-type: none"> - Check the water hardness and/reduce the quantity of washing detergent.
Unsatisfactory washing results (stains, greasy clots).	<ul style="list-style-type: none"> - Have you chosen the correct wash program? Use larger quantities of washing detergent for heavily soiled laundry, or wash smaller loads.
Laundry not well rinsed (detergent residue remains).	<ul style="list-style-type: none"> - Is the lint filter clean (free of solid particles)? - Perhaps you overloaded the machine (especially delicate fabrics) and used too much washing detergent. - Check whether the wall siphon drain is clogged (clean it).

After you have considered all the above stated instructions and the problem still cannot be eliminated. Please call the nearest Danby authorized service agent or call our Toll Free Number (1 800 26 DANBY) and ask for customer assistance. Any claim or malfunction caused by improper installation or misuse is not covered by the

manufacturers warranty. All repair costs shall be covered by the user.

WE RESERVE THE RIGHT TO ALTER THE SPECIFICATIONS WITH NO INFLUENCE ON THE OPERATION OF THE APPLIANCE. THIS INSTRUCTION MANUAL CAN NOT BE A REASON FOR CLAIM.

Lave-linge

Nous vous remercions vivement de la confiance que vous nous avez témoignée en achetant un appareil de notre marque. Nous espérons qu'il vous donnera entière satisfaction durant de longues années.

Ce lave-linge, conçu pour un usage domestique, satisfait aux exigences du traitement moderne du linge, tout en favorisant des économies sur la consommation d'eau, d'énergie électrique et de produits lessiviels.

Avant la mise en service	20
Important.....	21
Consignes de sécurité importantes	22
Dépose des protections de transport	23
Installation et raccordement	24
Hublot.....	25
Tri du linge	26
Produits lessiviels et dosage.....	27
Lavage	28
Nettoyage et entretien	31
Guide de dépannage.....	33

i Avant la mise en service

Ce manuel est destiné à l'utilisateur. Lisez-le attentivement pour faire connaissance avec votre nouveau lave-linge et l'utiliser en toute sécurité.

Ce mode d'emploi est prévu pour divers modèles de lave-linge dont les fonctions et le design sont différents. Ne tenez donc compte que des descriptions se rapportant aux boutons et touches présents sur votre modèle.

- Lorsque vous ne vous servirez plus de votre machine et que vous voudrez vous en débarrasser, évitez qu'elle n'encombre l'environnement. Remettez-la aux organismes habilités pour la collecte des appareils ménagers "usagés".

Conseils pour les économies d'énergie

En utilisant correctement votre machine et en tenant compte de nos conseils, vous réaliserez des économies substantielles d'énergie.

- Le lavage sera plus économique si vous respectez exactement les quantités de linge indiquées dans le tableau des programmes de lavage.
- Ne faites pas de pré-lavage lorsque le linge n'est pas très sale.
- Choisissez la lessive en fonction de la nature du linge et respectez toujours les quantités recommandées selon le degré de salissure du linge et de la dureté de l'eau.
- En fonction de la dureté de l'eau, le tartre s'accumule sur les thermoplongeurs et à l'intérieur de la machine. Cela augmente la consommation d'énergie nécessaire au chauffage de l'eau. Éliminez de temps en temps les dépôts de calcaire à l'aide d'un produit de détartrage.

Important

Avant d'utiliser le lave-linge pour la première fois, enlevez impérativement les protections de transport car la mise en marche de la machine bloquée risque de causer de graves dommages qui ne sont pas couverts par la garantie.

- Avant de mettre la machine en marche, vérifiez si les protections de transport ont été enlevées.
- N'installez pas la machine dans un endroit où la température risque de descendre au-dessous de 32°F afin d'éviter les dégâts dus au gel (les flexibles peuvent éclater).
- Veillez à ce que la machine soit posée sur une surface horizontale, plane et stable (faute de quoi, elle se mettra à vibrer pendant l'essorage).
- Respectez les instructions concernant l'installation correcte de l'appareil et le raccordement aux réseaux d'eau et d'électricité afin de prévenir les accidents et éviter d'endommager la machine.
- Veillez à ce que l'embouchure du flexible d'évacuation ne soit pas immergée dans l'eau vidangée, sinon elle risquerait de refluer dans la machine.
- Il est impossible d'ouvrir le hublot pendant que la machine fonctionne. L'ouverture sera possible environ deux minutes après la fin du programme de lavage.
- Veillez à ce que les enfants ne se brûlent pas en touchant la vitre du hublot qui devient très chaude pendant le lavage.
N'employez que des produits lessiviels destinés au lavage et au traitement du linge en machine. Nous déclinons toute responsabilité pour les dommages causés aux joints d'étanchéité et pièces en plastique par l'utilisation incorrecte de produits de blanchiment ou teintures.
- Les produits de détartrage contenant généralement des acides, il est recommandé de n'employer que des produits spéciaux non corrosifs. Suivez les indications du fabricant lorsque vous utilisez ces produits et terminez le détartrage par plusieurs rinçages afin d'éliminer tous les restes d'acide pouvant attaquer les composants de la machine.
- Ne lavez en aucun cas votre linge avec des nettoyeurs chimiques contenant des solvants, car ceux-ci peuvent endommager certaines parties de la machine et dégager des gaz toxiques. Il existe même un risque d'inflammation et d'explosion.
- Fermez le robinet d'eau une fois que le lavage est terminé.
- Il est impératif de bloquer la machine avant tout nouveau transport en remettant en place les protections prévues.

- Pour ce faire, il suffit d'insérer uniquement la tige supérieure. Pour plus de facilité, enlevez le couvercle supérieur, mais vérifiez au préalable si la machine a été déconnectée du réseau électrique.
- La plaque signalétique comportant les caractéristiques techniques du lave-linge est apposée au-dessus de l'ouverture, sous l'encadrement du hublot.

(UKS (contrôle universel de stabilité)

La machine est équipée du système de contrôle universel de stabilité – UKS – qui permet un passage en douceur au cycle d'essorage, même si le chargement est faible ou irrégulier.

Si le linge n'est pas chargé correctement dans le tambour, la machine le détecte et le système UKS répartit automatiquement le linge de façon uniforme avant le début de l'essorage. Si la répartition du linge n'est pas effectuée après quelques essais (par ex. : une seule pièce de linge dans le tambour), le système UKS diminue la vitesse de l'essorage final pour éviter que la grande vitesse n'endommage la machine.

Consignes de sécurité importantes

ATTENTION – Afin de réduire les risques d'incendie, d'électrocution et d'accidents corporels lors de l'utilisation de votre appareil, veuillez prendre les précautions élémentaires de sécurité et respecter les consignes suivantes :

1. Lisez entièrement le mode d'emploi avant d'utiliser votre appareil.
2. Ne lavez pas les articles qui ont été préalablement nettoyés, lavés, trempés ou aspergés d'essence, de solvants pour nettoyage à sec ou de toute autre substance inflammable ou explosive ; ces substances produisent des émanations qui peuvent s'enflammer ou exploser.
3. Lors du lavage, n'ajoutez à l'eau ni essence, ni solvants pour nettoyage à sec, ni aucune autre substance inflammable ou explosive ; ces substances produisent des émanations qui peuvent s'enflammer ou exploser.
4. Sous certaines conditions, de l'hydrogène peut s'accumuler dans un circuit d'eau chaude resté inactif pendant deux semaines ou plus. L'HYDROGÈNE EST UN GAZ EXPLOSIF. Si le circuit d'eau chaude est resté inactif pendant un certain temps, ouvrez tous les robinets d'eau chaude avant d'utiliser votre machine à laver, et laissez l'eau couler pendant quelques minutes. Cela permettra d'évacuer l'hydrogène accumulé. L'hydrogène étant inflammable, ne fumez pas et éteignez toute flamme pendant cette opération.
5. Ne laissez pas les enfants jouer à proximité ou à l'intérieur de l'appareil. Il est toujours nécessaire de les surveiller attentivement lorsque l'appareil fonctionne en leur présence.
6. **IMPORTANT** : Démontez la porte avant de déplacer ou de vous débarrasser de l'appareil. Cela évitera aux enfants de se retrouver accidentellement enfermés à l'intérieur.
7. Ne mettez pas vos mains à l'intérieur de l'appareil quand le tambour est en mouvement.
8. N'installez pas cet appareil à l'extérieur et ne l'exposez pas aux intempéries.
9. Ne modifiez pas les boutons de réglage.
10. Ne réparez pas l'appareil vous-même et ne remplacez aucune pièce ; ne tentez aucune révision de l'appareil, à moins que celle-ci ne soit recommandée par le manuel d'entretien ou par tout autre manuel de réparation, et que vous soyez en mesure d'en comprendre les instructions et de les exécuter.

Conservez ces consignes

CONSIGNES POUR LA MISE A LA TERRE

Cet appareil doit être branché à une prise de terre. En cas de panne ou de fonctionnement défectueux, le branchement à une prise de terre réduira les risques d'électrocution en fournissant un chemin de moindre résistance au courant électrique. Cet appareil est muni d'un câble de raccordement à la terre et d'une prise de terre mâle. Cette prise doit être branchée sur une prise femelle appropriée, correctement installée et reliée à la terre, conformément à la réglementation en vigueur.

ATTENTION – Il y a des risques d'électrocution en cas de raccordement inadéquat du câble à la terre. Veuillez faire contrôler la mise à la terre de votre installation électrique par un électricien qualifié ou un prestataire de service agréé.

Ne modifiez pas la prise fournie avec l'appareil si elle ne s'adapte pas à votre installation. Faites installer une prise femelle adéquate par un électricien qualifié.

Dépose des protections de transport

- Le groupe de lavage est bloqué par deux tiges métalliques qui protègent la machine pendant le transport (fig. 1).
- Desserrez les vis situées sur le panneau arrière (figure 2).
- Enlevez les deux équerres, faites-les tourner de 180° et utilisez-les pour ôter les deux tiges (fig. 3).
- Il n'est pas nécessaire de ramasser les pièces qui resteront dans le fond et ne perturberont pas le fonctionnement de la machine. (4 tuyaux en caoutchouc et 4 tubes en carton).
- Bouchez les orifices à l'aide des deux caches en plastique joints (fig. 4).

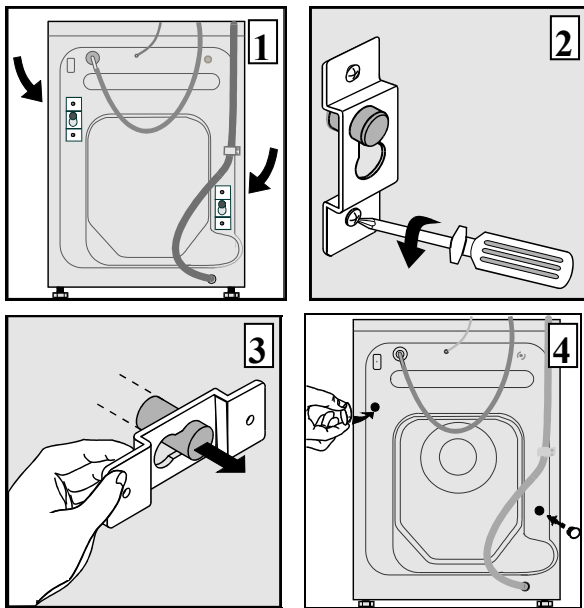

Conservez les protections pour tout transport ultérieur.

Installation et raccordement

Si le sol sur lequel est installée la machine n'est pas plan et parfaitement horizontal, mettez-la à niveau à l'aide des pieds réglables.

- Desserrez les écrous. Mettez la machine à niveau en réglant la hauteur des pieds (fig. 5).
- Resserrez les écrous (fig. 5.1).

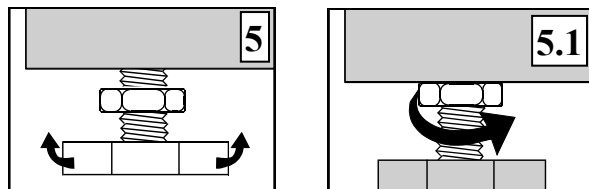

La hauteur maximale admise de la machine est de 33.5 in.

IMPORTANT

Veillez à ce que la machine soit installée sur un sol sec afin d'éviter qu'elle ne glisse pendant le cycle d'essorage..

Raccordement à l'arrivée d'eau

L'extrémité coudée du flexible d'alimentation en eau doit être vissée sur la vanne d'admission située sur le panneau arrière de l'appareil. L'autre extrémitée (droite) du flexible doit être vissée au robinet d'arrivée d'eau (voir fig. 6).

La pression de l'eau dans le circuit doit être de 7 à 116 psi afin d'assurer le fonctionnement normal de la machine. Si la pression est supérieure, il faudra monter un manodétendeur. Pour déterminer la pression, ouvrez le robinet à fond et mesurez la quantité d'eau écoulée en quinze secondes. Pour que la pression minimale de 7 psi soit respectée, la quantité d'eau écoulée doit s'élever à 0.8 gal.

Raccordement à l'eau chaude et froide

Les machines à laver prévues pour le raccordement à l'eau chaude et froide ont deux flexibles d'alimentation en eau.

Chaque tuyeau est repéré sur toute sa longueur par un filet rouge ou bleu.

Filet rouge : raccordement à l'eau chaude

Filet bleu : raccorrement à l'eau froide. Placez le joint d'étanchéité avec filtre dans l'écrou raccord monté à l'extrémité rectiligne de chaque flexible, et vissez les écrous-raccords au robinet (Fig. 6). Insérez ensuite le joint à l'autre extrémité (coudée) des flexible et vissez-les aux tubulures filetée de la machine.

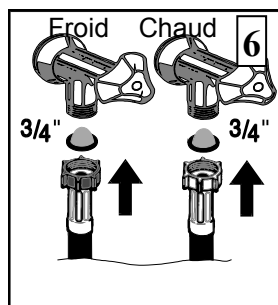

IMPORTANT

Température maximale admise de l'eau chaude : 140°F.

Évacuation de l'eau

L'embouchure du flexible de vidange peut être placé dans l'évier, le lavabo, la baignoire ou, de préférence, directement raccordé à la tuyauterie d'évacuation dont le diamètre doit être au moins de 1.6 in (fig. 7).

Le siphon de l'évier doit être monté de façon à ce qu'il puisse être débouché facilement.

Lorsque l'eau est évacuée dans le lavabo, vérifiez qu'elle s'écoule assez rapidement pour éviter qu'elle ne déborde ou reflue dans la machine. Pour que le flexible ne tombe pas, fixez-le à l'aide d'une ficelle que vous passerez dans l'œillet du coude plastique (fig. 8).

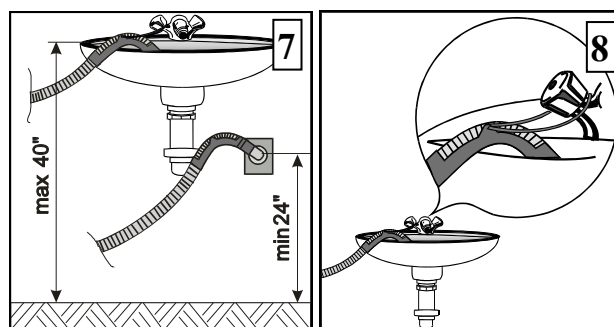

L'extrémité du flexible de vidange doit se trouver à au moins 24 in et au plus à 40 in du sol. Si le tuyau est placé plus haut, la pompe ne pourra pas vidanger complètement la cuve.

Raccordement au réseau électrique

Raccordez la machine à laver au réseau électrique par le câble secteur. La prise secteur doit comporter une broche reliée à la terre de l'installation électrique (prise de terre).

La tension nominale et la fréquence prescrites, ainsi que les autres caractéristiques techniques, sont indiquées sur la plaque signalétique de la machine.

La mise à la terre de l'installation électrique et le raccordement de la machine à laver doivent être réalisés suivant les normes et prescriptions en vigueur.

AVERTISSEMENT

Si le **câble secteur** est endommagé, il doit être remplacé par le service après-vente du fabricant ou un professionnel agréé pour éviter tout risque d'électrocution.

- L'appareil doit être positionné de manière à ce que la prise secteur soit toujours accessible.

N'UTILISEZ PAS DE RALLONGE.

Hublot

Il ne sera possible d'ouvrir le hublot que deux minutes environ après la fin du programme de lavage.

Le hublot s'ouvre par simple traction sur la poignée (fig. 9).

Pour fermer le hublot, exercez une pression près de la poignée jusqu'à ce que le verrouillage s'enclenche (fig. 10). (Si le hublot n'est pas correctement fermé, la machine ne démarrera pas)

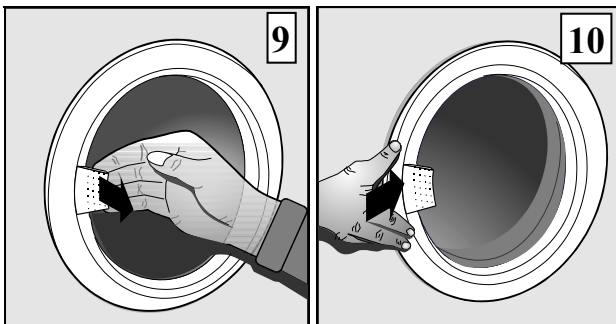

IMPORTANT

- Veillez à ce qu'aucune pièce de linge ne soit coincée entre le hublot et le joint en caoutchouc.
- Si vous désirez ouvrir le hublot après avoir mis la machine en marche, vous devez d'abord l'arrêter et attendre environ deux minutes. Veillez toutefois à ce que le niveau d'eau ne soit pas trop élevé dans le tambour, car l'eau risque de s'écouler de la machine.
- N'essayez pas d'ouvrir le hublot pendant que le lave-linge fonctionne.
- Si la machine à laver ne démarre pas après avoir été mise en marche, refermez le hublot en appuyant près de la poignée.
- La fermeture incorrecte du hublot est la cause la plus fréquente empêchant le démarrage du lave-linge.

Tri du linge

Avant le lavage, triez le linge selon sa nature, son degré de saleté et en fonction de la résistance des couleurs.

Nature du linge

La plupart des textiles actuels portent une étiquette indiquant la nature du tissu et des symboles indiquant la température et le mode de lavage appropriés.

Ces indications vous permettront de sélectionner facilement le programme de lavage le plus adéquat.

Mettez le linge délicat (bas collants, lingerie fine, etc.) dans une housse spéciale ou dans une taie d'oreiller si vous le lavez en même temps que d'autres pièces de linge.

Résistance des couleurs

Sélectionnez un programme de lavage dont la température correspond à la résistance des couleurs. Vérifiez la résistance des couleurs des nouvelles pièces de linge et lavez-les séparément la première fois.

Degré de saleté du linge

Lavez le linge très sale par petites quantités ou en augmentant la dose de lessive.

Il est recommandé d'imprégner les taches résistantes ou les endroits très sales avec un produit détachant avant lavage.

Sélectionnez un programme économique lorsque vous lavez du linge peu sale (prélavage inutile, température de lavage inférieure).

Loading

Le tableau des programmes de lavage indique les quantités maximales admises de linge sec. (Page 14).

Si le linge est trop tassé, la lessive sera moins efficace et le linge sera plus froissé.

Vérifiez si les poches sont vides. Les clés, les pièces de monnaie, les jetons, les épingles à cheveux et autres objets similaires risquent de boucher le tuyau de vidange de la machine.

Fermez les fermetures à glissières et enlevez toutes attaches métalliques qui risquent d'endommager le linge ou l'intérieur du tambour (fig. 11).

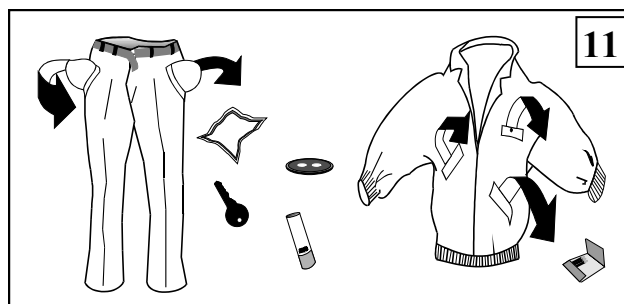

Placez le linge sans le tasser de façon aérée et souple

Pour assurer un lavage optimal, mélangez si possible les petites et les grandes pièces de linge.



Produits lessiviels et dosage

N'employez que des produits lessiviels destinés au lavage du linge en machine. Il est recommandé d'employer des produits spéciaux pour le lavage du linge délicat et de la laine. Vous pouvez utiliser soit des lessives en poudre, soit des lessives liquides et dosez-les suivant les instructions du fabricant. Les quantités recommandées sur l'emballage conviennent en général au lavage de 10 lbs de linge normalement sale et doivent être adaptées à la dureté de l'eau.

Il est recommandé d'utiliser des produits adoucisseurs lorsque l'eau est dure. Dans ce cas, dosez la lessive comme pour une eau douce, (degré de dureté 1) et suivez les instructions du fabricant.

Bac à produits

Le bac à produits est divisé en trois compartiments (fig. 12). Le tableau des programmes indique les compartiments à utiliser pour chaque produit.

	Compartiment pour les lessives en poudre
	Compartiment pour assouplissants et amidon.

Versez les produits dans le bac avant de mettre la machine en marche et veillez à ce que le bac soit propre et sec avant d'y verser la lessive afin que l'eau puisse bien l'entraîner.

Lorsque vous sélectionnez un programme de lavage sans prélavage, vous pouvez verser la lessive directement dans le tambour. Ceci est particulièrement indiqué lorsque :

- vous utilisez une dose importante de lessive (eau très dure),
- vous employez une lessive que l'eau entraîne difficilement,
- la pression de l'eau est faible,
- vous utilisez une lessive concentrée qui est généralement dans un sachet ou une boule à placer dans le tambour.

Trop peu de lessive a pour conséquences :

- couleur terne du linge,
- formation de boulettes grasses,
- dépôt de tartre dans la machine et sur le linge.

Trop de lessive a pour conséquences :

- trop de mousse,
- moins de friction et donc lavage moins efficace,
- mauvais rinçage.

Il est recommandé de diminuer ou d'augmenter progressivement la quantité de lessive et d'observer l'effet sur le linge.

Produits assouplissants et produits d'amidonage

Lorsque vous utilisez des assouplissants ou des produits d'amidonage, suivez les instructions du fabricant pour le dosage. Veillez à remplir le compartiment sans dépasser la graduation indiquée, sinon ces produits s'écoulent immédiatement en début de programme de lavage et ils n'ont pas d'effet sur le linge.

Lorsque vous employez des produits liquides concentrés, nous vous recommandons de les diluer d'abord dans l'eau et de les verser ensuite dans le bac. Vous éviterez ainsi que les produits trop épais obstruent l'ouverture du bac.

Lorsque les produits ne s'écoulent pas parce que le bac est obstrué, il faut le nettoyer : ôtez le bouchon indiquant le niveau et nettoyez l'orifice avec une petite brosse et de l'eau chaude ou passez-le sous le robinet (fig. 13).

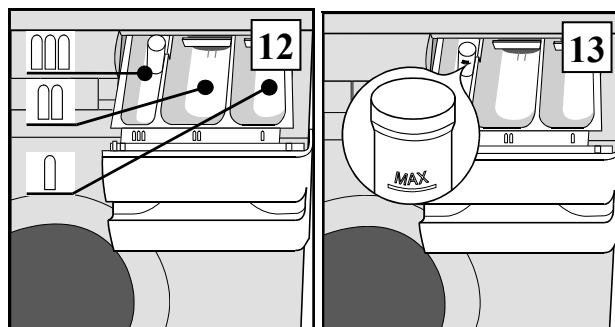

N'utilisez jamais en même temps un produit assouplissant et un produit d'amidonage, car cela entraînerait la formation d'agglomérats durs qui obstrueraient l'orifice du bac.

Lessives liquides

(seulement pour certains types de machine à laver)

Lorsque le deuxième compartiment comporte une cloison, vous pouvez également y verser de la lessive liquide. Pour les lessives liquides, la cloison doit être poussée vers le bas, et pour les lessives en poudre, elle doit être tirée vers le haut.

Il est conseillé d'employer des lessives liquides uniquement pour les programmes de lavage sans prélavage.

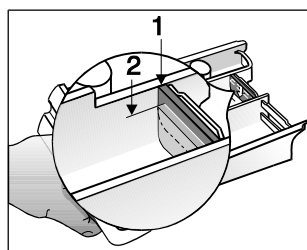

1. lessive en poudre
2. lessive liquide

Lavage

Sélectionnez d'abord le programme qui convient le mieux au linge à laver.

Le bandeau de commande en façade comporte divers boutons et touches, le sélecteur de programmes, un voyant lumineux et le tiroir du bac à produits.

Ce mode d'emploi a été rédigé pour divers modèles. Il est donc possible que cette notice décrive des fonctions que votre machine ne possède pas.

Voyant lumineux

Le voyant lumineux s'allume lorsque la machine est mise en marche.

Sélecteur de programmes

Pour sélectionner votre programme de lavage, et lorsque la machine à laver est à l'arrêt, tournez ce bouton dans le sens des aiguilles d'une montre et positionnez-le sur le programme convenable.

Les programmes de lavage sont divisés en trois groupes repérés de A à M (Fig. A).

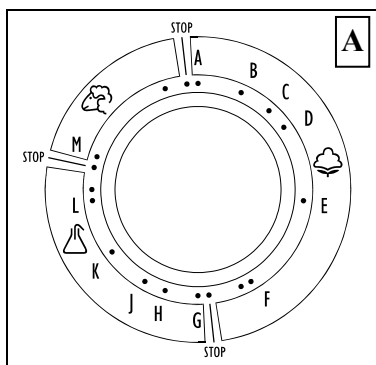

Programmes pour linge résistant (A-F)

Programmes intensifs se terminant par un essorage long à grande vitesse.

Programmes pour linge délicat (G-L)

Programmes doux se terminant par un essorage court.

Programme laine (M)

Le linge est lavé dans une grande quantité d'eau et les mouvements du tambour sont particulièrement doux. Ce programme se termine par un essorage court.

Sélecteur de température

Tournez le bouton dans le sens des aiguilles d'une montre.

Vous pouvez sélectionner une température de lavage jusqu'à 200°F. Les programmes A et B peuvent être employés comme programmes économiques si vous sélectionnez une température inférieure à 200°F. Vous pourrez ainsi économiser jusqu'à 40% d'énergie électrique.

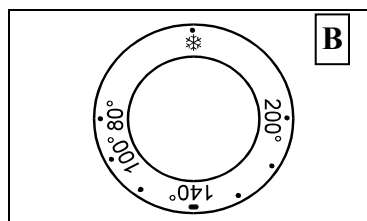

Vous pouvez sélectionner le lavage à froid dans tous les programmes en positionnant le bouton sur le flocon de neige. La durée du programme est la même que pour le lavage à chaud.

Spinning Speed Selection Knob

Sélectionnez la vitesse d'essorage en tournant le bouton dans le sens des aiguilles d'une montre, jusqu'à la valeur maximale et inversement. (Fig. C). Vitesses possibles : 500, 700, 900, 1000 tours/min.

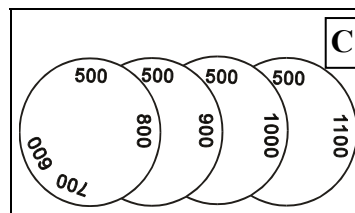

L'essorage à faible vitesse est recommandé pour le linge délicat. L'essorage à grande vitesse est recommandé pour la laine, le coton et le lin.

Touche marche/arrêt



Pour mettre la machine en marche, appuyez sur la touche Marche/Arrêt après avoir sélectionné un programme adéquat et préparé le linge.

Touche Suppression de l'essorage



Cette touche vous permet de supprimer les essorages intermédiaires et l'essorage final pour tous les programmes.

Touche Augmentation du niveau d'eau



Dans les programmes pour textiles résistants ou délicats, le linge est lavé dans une petite quantité d'eau qui s'adapte automatiquement à la quantité de linge introduit dans le tambour. Cela permet un lavage efficace et une consommation minimum en énergie et en eau.

Pour le linge très sale, vous pouvez augmenter le niveau d'eau en appuyant sur cette touche.

Cette touche est inactive pour les programmes linge délicat et laine.

Touche rinçage supplémentaire



Les programmes sont conçus de manière à assurer une consommation minimale d'eau pendant le processus de lavage et

de rinçage.

Si vous êtes allergiques aux produits lessiviels, utilisez la fonction rinçage supplémentaire. Cette fonction ne peut être activée que pour les programmes destinés au linge résistant (A-F). Appuyez sur cette touche au début du lavage ou avant le rinçage.

Préparation de la machine à laver

- Triez le linge et mettez-en une quantité convenable dans la machine.
- Fermez le hublot de la machine à laver (en appuyant jusqu'à ce qu'il soit verrouillé).
- Versez les produits lessiviels dans les compartiments correspondants.
- Vérifiez l'arrivée et l'évacuation de l'eau.
- Sélectionnez votre programme de lavage.
- Appuyez sur les touches de fonction supplémentaires si votre machine à laver en dispose.
- Sélectionnez la température de lavage et la vitesse d'essorage si votre machine vous offre cette possibilité.
- Mettez la machine à laver en marche.

Après le lavage

- Mettez la machine à l'arrêt (le voyant lumineux s'éteint).
- Vérifiez si le programme de lavage est terminé et si la machine a été vidangée afin d'éviter tout débordement à l'ouverture du hublot. S'il y a encore de l'eau dans la machine, sélectionnez un programme de pompage ou d'essorage.
- Vous pouvez ouvrir le hublot environ deux minutes après la fin du programme de lavage.
- Retirez le linge de la machine. Faites tourner le tambour à la main pour vérifier s'il est vide.
- Inspectez le joint en caoutchouc du hublot et ôtez les éventuels corps étrangers (boutons, attaches, etc.) (figure 14).
- Laissez le hublot légèrement entrouvert pour que l'intérieur de la machine sèche.
- Appuyez sur les touches enfoncées pour les remettre dans leur position initiale.
- Fermez le robinet d'eau.
- Contrôlez le bac à produits et au besoin, nettoyez-le et laissez-le sécher.
- Vérifiez et nettoyez le filtre à intervalles réguliers.











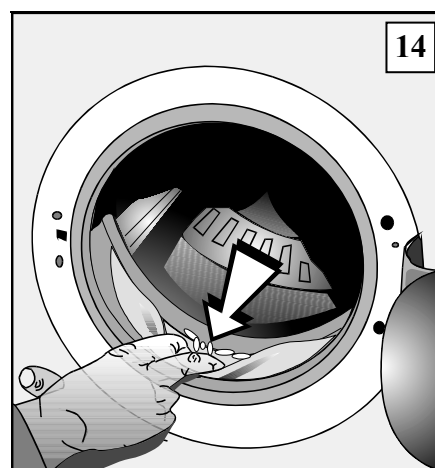







































Tableau des programmes – Alimentation en eau chaude et froide

Programmes		Température de lavage		Bacs à produits lessiviels			Quantité de linge sec (lbs)		
	A : M	Type de linge, de textile	°F	°C					
LINGE RÉSISTANT (coton, lin)									
	A	Coton	140-200	60 - 95				10	
	B	Blanc	140-200	60 - 95					
	C	Coton	100-140	40 - 60					
	D	Couleur	 - 80	 - 30					
	E	Rinçage							
	F	Trempage, essorage							
LINGE DÉLICAT (linge de maison en coton, mélanges coton/synthétiques, fibres synthétiques)									
	G		100-140	40 - 60				4,4	
	H	Blanc, Couleur	100-140	40 - 60					
	J		 - 100	 - 40				2,2	
	K	Rinçagee							4,4
	L	Trempage, essorage court							
LAINAGES (Laine traitée anti-rétrécissement, laine mélangée, soe))									
	M	Laine	 - 100	 - 40				2,2	

Eau:	froide	chaude	Chaude et froide
------	--------	--------	------------------

Nettoyage et entretien

Important :

- Avant le nettoyage, débranchez l'appareil
- S'il y a de l'eau chaude dans la machine à laver, faites attention à ne pas vous brûler. Laissez-la refroidir d'abord.

Joint en caoutchouc du hublot

Il est recommandé d'essuyer le joint en caoutchouc du hublot après chaque lavage pour prolonger sa durée de vie.

Nettoyage des faces externes de la machine

Nettoyez-les avec un chiffon doux et un produit de nettoyage ménager. N'employez pas de produits caustiques et abrasifs qui peuvent endommager la surface.

Bac à produits

Inspectez le bac à produits après chaque lavage et nettoyez-le soigneusement s'il contient des résidus de produits lessiviels (Fig. 15).

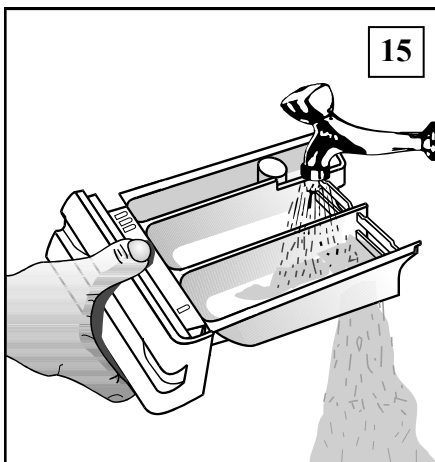

Filtre du flexible

Nettoyez fréquemment le filtre du flexible. Fermez le robinet, retirez le joint d'étanchéité et le filtre, nettoyez-les sous l'eau courante à l'aide d'une brosse, puis remettez-les en place (Fig. 16).

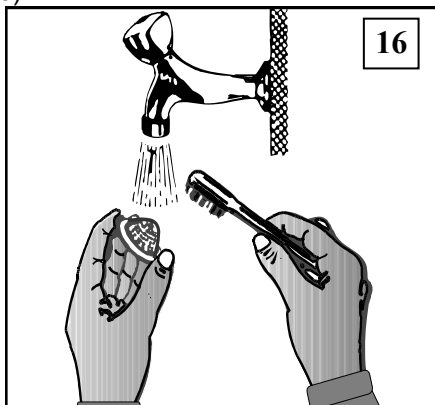

Filtre

Le filtre se trouve sous le couvercle situé dans la partie inférieure de la machine à laver.

Il n'est pas nécessaire de nettoyer le filtre lorsque la machine à laver est utilisée correctement.

Il est cependant recommandé de nettoyer le filtre périodiquement pour s'assurer que des corps étrangers de grande taille ne gênent pas la vidange. (Fig. 17 & 18).

Dans ce cas, la pompe n'évacue pas l'eau du tambour).

Il est important de vidanger toute l'eau de la machine avant de nettoyer le filtre. Pour ce faire, placez le flexible de vidange le plus bas possible (à même le sol) et recueillez l'eau dans une bassine.

- Remettez le filtre en place en procédant dans l'ordre inverse et vissez-le à fond. Vérifiez s'il est correctement monté (étanchéité) avant de lancer un programme de lavage.

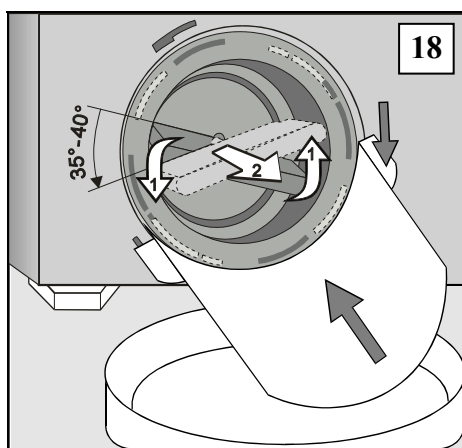
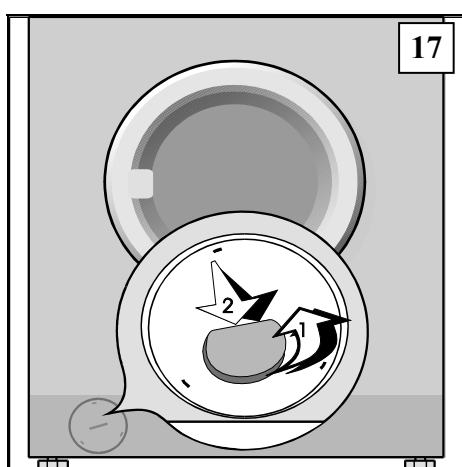

- Introduisez une pièce de monnaie ou un jeton dans l'encoche pratiquée dans le couvercle et enlevez-le (fig. 17).
- Placez la goulotte livrée avec l'appareil dans les découpes inférieures et bloquez-la entre le couvercle du filtre et la carrosserie en la tournant dans le sens des aiguilles d'une montre.
- Placez un récipient adéquat sous le filtre, une petite quantité d'eau s'y écoulera. Enlevez le filtre en le tournant dans le sens inverse des aiguilles d'une montre (35-40°) (fig. 18).

Guide de dépannage

Certains problèmes mineurs peuvent être résolus sans avoir recours au service après-vente. Vous trouverez ci-après la liste de certains détails à vérifier avant d'appeler un réparateur. Si vous ne

parvenez pas à résoudre le problème après avoir suivi nos conseils, appelez gratuitement le 1 800 26 DANBY et demandez l'assistance du SAV.

Problème	Vérifiez
La machine ne fonctionne pas (le voyant lumineux ne s'allume pas)	<ul style="list-style-type: none"> - si la prise secteur est alimentée en électricité et/ou si le fusible est impeccable, - si la fiche est bien introduite dans la prise secteur.
L'eau ne coule pas dans la machine	<ul style="list-style-type: none"> - si la machine est en position "marche", - si le robinet d'arrivée d'eau est ouvert, - si le filtre du flexible d'alimentation en eau est propre, - si le hublot est correctement fermé (appuyez bien dessus).
La machine se déplace lorsqu'elle est en fonctionnement	<ul style="list-style-type: none"> - si les protections de transport ont été retirées, - Si la machine est à niveau (si non, ajustez les pieds réglables), - si le linge a été bien réparti dans la machine (il n'y a peut-être qu'une seule grande pièce).
La machine fuit.	<ul style="list-style-type: none"> - si le filtre a été bien vissé, - si le tuyau d'arrivée d'eau est bien vissé à la machine et au robinet.
Le linge n'est pas bien essoré.	<ul style="list-style-type: none"> - s'il y a dans le filtre des corps étrangers qui empêchent l'eau de s'écouler, - si le siphon de l'évier est bouché (nettoyez-le).
Il y a trop de mousse pendant le lavage .	<ul style="list-style-type: none"> - la dureté de l'eau et diminuez la quantité de lessive.
Le linge est mal lavé (taches, boulettes grasses)	<ul style="list-style-type: none"> - si vous avez sélectionné le programme convenable ; si le linge est très sale, augmentez la quantité de lessive ou introduisez moins de linge..
Le linge est mal rincé	<ul style="list-style-type: none"> - si vous avez introduit trop de linge ou trop de lessive, - s'il y a dans le filtre des corps étrangers qui empêchent l'eau de s'écouler, - si le siphon de l'évier est bouché (nettoyez-le).

Si vous ne réussissez pas à éliminer le problème en observant les conseils ci-dessus, appelez le service après-vente agréé au numéro vert suivant : (1 800 26 DANBY)

Les dépannages ou réclamations dus à un raccordement ou une utilisation non conformes de la machine sont exclus de la garantie. Dans ce cas, les coûts de dépannage sont à la charge de l'utilisateur.

NOUS NOUS RÉSERVONS LE DROIT DE PROCÉDER À DES MODIFICATIONS QUI N'ONT PAS D'INCIDENCE SUR LE FONCTIONNEMENT DE L'APPAREIL.

Danby[®] *Designer*

OWNER'S MANUAL
MANUEL D'UTILISATION

Model • Modèle
DWM5500W

For service, contact
your nearest service depot or call:
1-800-26-Danby
to recommend a depot in
your area.

Pour obtenir le service, consultez votre
succursale régionale de service ou télé-
phonez:
1-800-26-Danby
qui vous recommandera un
centre régional.

FRONT LOAD WASHER

The model number of your front load washer is found on the serial plate located on the back of the unit.

To request service and/or the location of the service depot nearest you, call the toll free number listed to the left in Canada and the U.S.

When requesting service, always provide the following information:

- Appliance
- Model Number

LAVEUSE À CHARGEMENT FRONTAL

Le numéro de modèle de votre à chargement frontal est trouvé sur la plaque numérique située à l'arrière de l'appareil.

Pour obtenir le service et/ou le Centre de Service le plus proche, téléphonez le numéro sans-frais indiqué à gauche pour le Canada et les États-Unis.

Ayez les informations suivantes à la portée de la main lors de la commande de pièces ou service:

- Appareil
- Numéro de modèle



Danby Products Limited PO Box 1778, 5070 Whitelaw Road, Guelph, Ontario, Canada N1H 6Z9
Danby Products Inc. PO Box 669, 101 Bentley Court, Findlay, Ohio, USA 45839-0669

Free Manuals Download Website

<http://myh66.com>

<http://usermanuals.us>

<http://www.somanuals.com>

<http://www.4manuals.cc>

<http://www.manual-lib.com>

<http://www.404manual.com>

<http://www.luxmanual.com>

<http://aubethermostatmanual.com>

Golf course search by state

<http://golfingnear.com>

Email search by domain

<http://emailbydomain.com>

Auto manuals search

<http://auto.somanuals.com>

TV manuals search

<http://tv.somanuals.com>