

# Dell Precision™ Workstation T3400

## Quick Reference Guide

**Model DCTA**

# Notes, Notices, and Cautions



**NOTE:** A NOTE indicates important information that helps you make better use of your computer.



**NOTICE:** A NOTICE indicates either potential damage to hardware or loss of data and tells you how to avoid the problem.



**CAUTION:** A CAUTION indicates a potential for property damage, personal injury, or death.

---

**Information in this document is subject to change without notice.**

**© 2007 Dell Inc. All rights reserved.**

Reproduction in any manner whatsoever without the written permission of Dell Inc. is strictly forbidden.

Trademarks used in this text: *Dell*, the *DELL* logo, and *Dell Precision* are trademarks of Dell Inc.; *Microsoft*, *Windows*, and *Windows Vista* are either trademarks or registered trademarks of Microsoft Corporation in the United States and/or other countries.

Other trademarks and trade names may be used in this document to refer to either the entities claiming the marks and names or their products. Dell Inc. disclaims any proprietary interest in trademarks and trade names other than its own.

**Model DCTA**

**August 2007      P/N NT505      Rev. A00**

# Contents

<b>Finding Information</b> . . . . .	<b>5</b>
<b>About Your Computer</b> . . . . .	<b>11</b>
Front View (Tower Orientation) . . . . .	11
Back View (Tower Orientation) . . . . .	14
Front View (Desktop Orientation) . . . . .	15
Back View (Desktop Orientation) . . . . .	18
Back Panel Connectors . . . . .	19
<b>Setting Up Your Computer</b> . . . . .	<b>21</b>
Changing Between Tower and Desktop Orientations . . . . .	21
Installing Your Computer in an Enclosure . . . . .	22
Transferring Information to a New Computer . . . . .	25
Power Protection Devices . . . . .	28
<b>Cleaning Your Computer</b> . . . . .	<b>30</b>
Computer, Keyboard, and Monitor . . . . .	30
Mouse (Non-Optical) . . . . .	30
Floppy Drive . . . . .	31
CDs and DVDs . . . . .	31
<b>Troubleshooting Tools</b> . . . . .	<b>31</b>
Power Lights . . . . .	31
Diagnostic Lights . . . . .	33
Beep Codes . . . . .	37
System Messages . . . . .	39
Hardware Troubleshooter . . . . .	41
Dell Diagnostics . . . . .	41

<b>Troubleshooting</b> . . . . .	<b>45</b>
Battery Problems . . . . .	46
Drive Problems . . . . .	46
E-Mail, Modem, and Internet Problems . . . . .	48
Error Messages . . . . .	49
IEEE 1394 Device Problems . . . . .	50
Keyboard Problems . . . . .	51
Lockups and Software Problems . . . . .	51
Memory Problems . . . . .	53
Mouse Problems . . . . .	54
Network Problems . . . . .	55
Power Problems . . . . .	55
Printer Problems . . . . .	56
Scanner Problems . . . . .	57
Sound and Speaker Problems . . . . .	58
Video and Monitor Problems . . . . .	59
<b>Index</b> . . . . .	<b>61</b>

# Finding Information

 **NOTE:** Some features or media may be optional and may not ship with your computer. Some features or media may not be available in certain countries.

 **NOTE:** Additional information may ship with your computer.

---

## What Are You Looking For?

- A diagnostic program for my computer
- Drivers for my computer
- Desktop System Software (DSS)

## Find It Here

### Drivers and Utilities Disc

**NOTE:** The *Drivers and Utilities* disc may be optional and may not ship with your computer.

Documentation and drivers are already installed on your computer. You can use the *Drivers and Utilities* disc to reinstall drivers (see "Reinstalling Drivers and Utilities" in your *User's Guide*), or to run the Dell Diagnostics (see "Dell Diagnostics" on page 41).

Readme files may be included on your disc to provide last-minute updates about technical changes to your computer or advanced technical-reference material for technicians or experienced users.



Drivers and documentation updates can be found at **support.dell.com**.





What Are You Looking For?	Find It Here
<ul style="list-style-type: none"> <li>• Solutions — Troubleshooting hints and tips, articles from technicians, online courses, and frequently asked questions</li> <li>• Community — Online discussion with other Dell customers</li> <li>• Upgrades — Upgrade information for components, such as the memory, hard drive, and operating system</li> <li>• Customer Care — Contact information, service call and order status, and warranty and repair information</li> <li>• Service and support — Service call status, support history, service contract, and online discussions with support</li> <li>• Dell Technical Update Service — Proactive e-mail notification of software and hardware updates for your computer</li> <li>• Reference — Computer documentation, details on my computer configuration, product specifications, and white papers</li> <li>• Downloads — Certified drivers, patches, and software updates</li> </ul>	<p data-bbox="546 236 960 268"><b>Dell Support Website</b> — <a href="http://support.dell.com">support.dell.com</a></p> <p data-bbox="546 276 960 363"><b>NOTE:</b> Select your region or business segment to view the appropriate support site.</p>



---

**What Are You Looking For?**

- Desktop System Software (DSS)— If you reinstall the operating system for your computer, you should also reinstall the DSS utility. DSS automatically detects your computer and operating system and installs the updates appropriate for your configuration, providing critical updates for your operating system and support for processors, optical drives, USB devices, etc. DSS is necessary for correct operation of your Dell computer.

**Find It Here**

To download Desktop System Software:

- 1** Go to **support.dell.com**, select your country/region, and then click **Drivers & Downloads**.
- 2** Click **Select Model** or **Enter a Tag**, make the appropriate selections or enter the appropriate information for your computer, and then click **Confirm**.
- 3** Scroll down to **System and Configuration Utilities**→ **Desktop System Software**, and then click **Download Now**.

**NOTE:** The **support.dell.com** user interface may vary depending on your selections.

- 
- How to use Windows XP
  - How to use Windows Vista
  - How to work with programs and files
  - How to personalize my desktop

**Windows Help and Support Center**

- 1** Click **Start**→ **Help and Support**.
- 2** Type a word or phrase that describes your problem and click the arrow icon.
- 3** Click the topic that describes your problem.
- 4** Follow the instructions on the screen.

---

**What Are You Looking For?**

- How to reinstall my operating system

**Find It Here****Operating System Media**

The operating system is already installed on your computer. To reinstall your operating system, use the *Operating System* reinstallation media that came with your computer (see "Restoring Your Operating System" in your *User's Guide*).



After you reinstall your operating system, use the optional *Drivers and Utilities* disc to reinstall drivers for the devices that came with your computer

Your operating system product key label is located on your computer.

**NOTE:** The color of your operating system installation media varies according to the operating system you ordered.

- 
- How to use Linux
  - E-mail discussions with users of Dell Precision products and the Linux operating system
  - Additional information regarding Linux and my Dell Precision computer
- 

**Dell Supported Linux Sites**

- [linux.dell.com](http://linux.dell.com)
- [lists.us.dell.com/mailman/listinfo/linux-precision](http://lists.us.dell.com/mailman/listinfo/linux-precision)

# About Your Computer

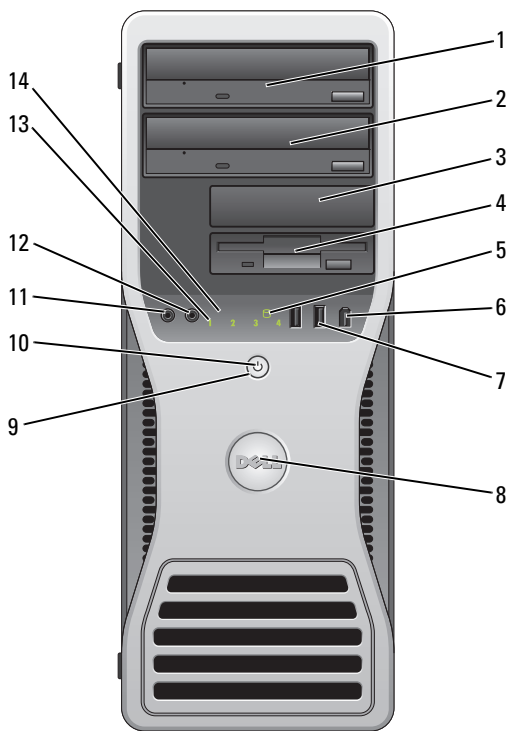

## Front View (Tower Orientation)



---

1	upper 5.25-inch drive bay	Supports an optical drive.
2	lower 5.25-inch drive bay	Supports an optical drive or an additional hard drive (SATA only).
3	upper 3.5-inch drive bay	Supports a floppy drive, a Media Card Reader, or an additional hard drive (SATA or SAS).
4	lower 3.5-inch drive bay	Supports a floppy drive or a Media Card Reader.

---

5	hard drive activity light	The hard drive activity light is on when the computer reads data from or writes data to the hard drive. The light may also be on when a device such as an optical drive is in operation.
6	IEEE 1394 connector (optional)	Use the optional IEEE 1394 connector for high-speed data devices such as digital video cameras and external storage devices.
7	USB 2.0 connectors (2)	Use the front USB connectors for devices that you connect occasionally, such as flash memory keys or cameras, or for bootable USB devices (see "System Setup" in your <i>User's Guide</i> for more information on booting to a USB device).  <b>NOTE:</b> It is recommended that you use the back USB connectors for devices that typically remain connected, such as printers and keyboards.
8	Dell badge (rotatable)	Use the plastic handle on the back of the Dell badge to rotate the badge for tower-to-desktop or desktop-to-tower conversion.
9	power button	Press to turn on the computer.   <b>NOTICE:</b> To avoid losing data, do not use the power button to turn off the computer. Instead, perform an operating system shutdown.   <b>NOTICE:</b> If your operating system has ACPI enabled, when you press the power button the computer will perform an operating system shutdown.  <b>NOTE:</b> The power button can also be used to wake the system or to place it into a power-saving state (see "Power Management" in your <i>User's Guide</i> ).

10 power light	<p>The power light illuminates and blinks or remains solid to indicate different states:</p> <ul style="list-style-type: none"> <li>• No light — The computer is turned off (S4, S5, or mechanical OFF).</li> <li>• Steady green — The computer is in a normal operating state.</li> <li>• Blinking green — The computer is in a power-saving state (S1 or S3).</li> <li>• Blinking or solid amber — See "Power Problems" in your <i>User's Guide</i>.</li> </ul> <p>To exit from a power-saving state, press the power button or use the keyboard or mouse if it is configured as a wake device in the Windows Device Manager. For more information about sleep states and exiting from a power-saving state, see "Power Management" in your <i>User's Guide</i>.</p> <p>For a description of diagnostic light codes for troubleshooting problems with your computer, see "Diagnostic Lights" on page 33.</p>
11 microphone connector	Use the microphone connector to attach a personal computer microphone for voice or musical input into a sound or telephony program.
12 headphone connector	Use the headphone connector to attach headphones.
13 diagnostic lights (4)	Use the diagnostic lights to help you troubleshoot a problem with your computer (see "Diagnostic Lights" on page 33).
14 network link light	The network link light is on when a good connection exists between a 10-Mbps, 100-Mbps, or 1000-Mbps (1-Gbps) network and the computer.

## Back View (Tower Orientation)

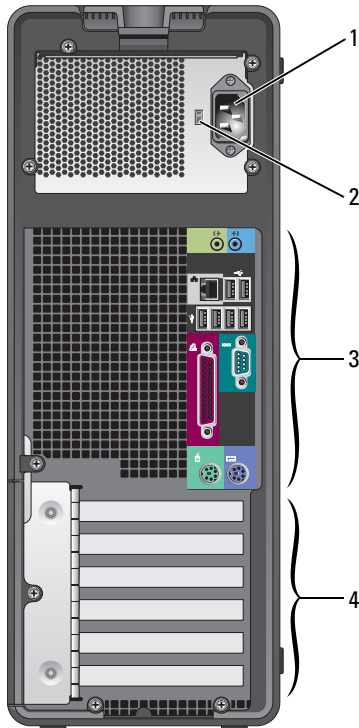

1	power connector	Insert the power cable.
2	voltage selection switch	See the safety instructions in the <i>Product Information Guide</i> for more information.
<b>NOTE:</b> The voltage selection switch is available on the 375-W PSU only.		
3	back panel connectors	Plug serial, USB, and other devices into the appropriate connector.

---

4 card slots

Access connectors for any installed PCI or PCI Express cards.

**NOTE:** The upper five connector slots support full-length cards; the connector slot at the bottom supports a half-length card.

**NOTE:** Check the documentation for cards to ensure that you can accommodate them in your configuration. Some cards that require more physical space and power (such as PCI Express graphics cards) may restrict the use of other cards.

---

### Front View (Desktop Orientation)

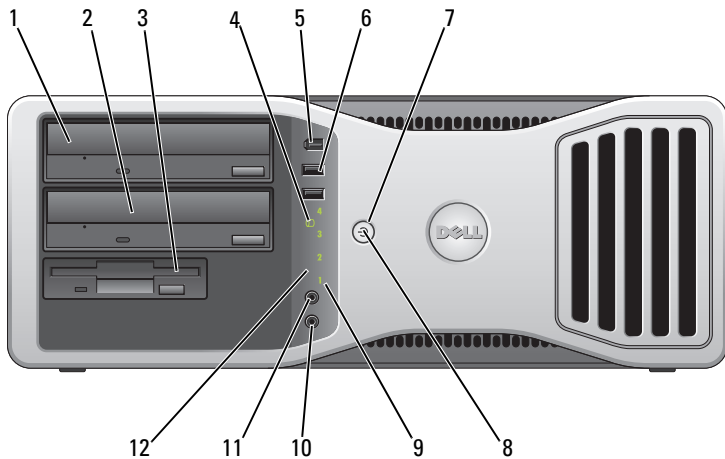

---

1 upper 5.25-inch drive bay

Supports an optical drive.

---

2 lower 5.25-inch drive bay

Supports an optical drive or an additional hard drive (SATA only).

---

3 3.5-inch drive bay



Supports a floppy drive or a Media Card Reader.

---

4 hard drive activity light

The hard drive activity light is on when the computer reads data from or writes data to the hard drive. The light may also be on when a device such as an optical drive is in operation.

---

5	IEEE 1394 connector (optional)	Use the optional IEEE 1394 connector for high-speed data devices such as digital video cameras and external storage devices.
6	USB 2.0 connectors (2)	<p>Use the front USB connectors for devices that you connect occasionally, such as flash memory keys or cameras, or for bootable USB devices (see "System Setup" in your <i>User's Guide</i> for more information on booting to a USB device).</p> <p><b>NOTE:</b> It is recommended that you use the back USB connectors for devices that typically remain connected, such as printers and keyboards.</p>
7	power button	<p>Press to turn on the computer.</p> <p> <b>NOTICE:</b> To avoid losing data, do not use the power button to turn off the computer. Instead, perform an operating system shutdown.</p> <p> <b>NOTICE:</b> If your operating system has ACPI enabled, when you press the power button the computer will perform an operating system shutdown.</p> <p><b>NOTE:</b> The power button can also be used to wake the system or to place it into a power-saving state (see "Power Management" in your <i>User's Guide</i>).</p>



8	power light	<p>The power light illuminates and blinks or remains solid to indicate different states:</p> <ul style="list-style-type: none"> <li>• No light — The computer is turned off (S4, S5, or mechanical OFF).</li> <li>• Steady green — The computer is in a normal operating state.</li> <li>• Blinking green — The computer is in a power-saving state (S1 or S3).</li> <li>• Blinking or solid amber — See "Power Problems" in your <i>User's Guide</i>.</li> </ul> <p>To exit from a power-saving state, press the power button or use the keyboard or mouse if it is configured as a wake device in the Windows Device Manager. For more information about sleep states and exiting from a power-saving state, see "Power Management" in your <i>User's Guide</i>.</p> <p>For a description of diagnostic light codes for troubleshooting problems with your computer, see "Diagnostic Lights" on page 33.</p>
9	diagnostic lights (4)	<p>Use the diagnostic lights to help you troubleshoot a problem with your computer (see "Diagnostic Lights" on page 33).</p>
10	microphone connector	<p>Use the microphone connector to attach a personal computer microphone for voice or musical input into a sound or telephony program.</p>
11	headphone connector	<p>Use the headphone connector to attach headphones.</p>
12	network link light	<p>The network link light is on when a good connection exists between a 10-Mbps, 100-Mbps, or 1000-Mbps (or 1-Gbps) network and the computer.</p>

## Back View (Desktop Orientation)

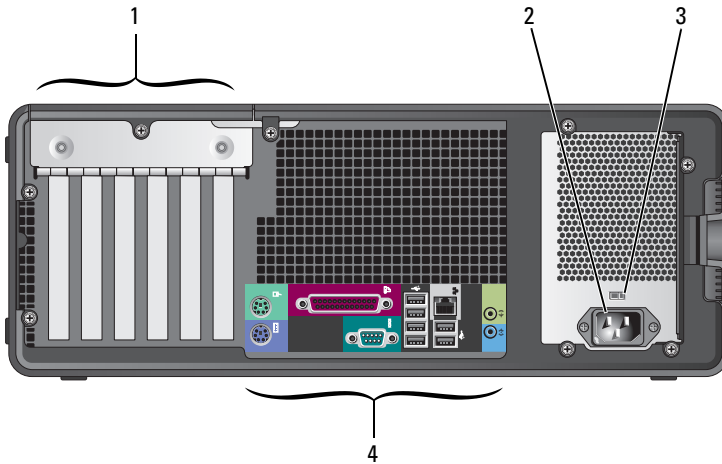

1	card slots	Access connectors for any installed PCI or PCI Express cards. <b>NOTE:</b> Check the documentation for cards to ensure that you can accommodate them in your configuration. Some cards that require more physical space and power (such as PCI Express graphics cards) may restrict the use of other cards.
2	power connector	Insert the power cable.
3	voltage selection switch	See the safety instructions in the <i>Product Information Guide</i> for more information. <b>NOTE:</b> The voltage selection switch is available on the 375-W PSU only.
4	back panel connectors	Plug serial, USB, and other devices into the appropriate connector.

## Back Panel Connectors

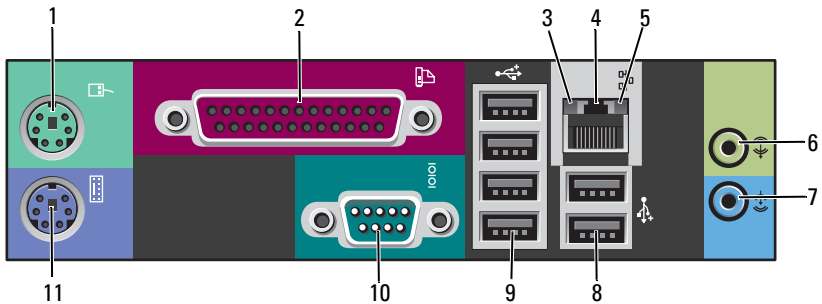

1	mouse connector	Plug a PS/2 mouse into the green mouse connector. Turn off the computer and any attached devices before you connect a mouse to the computer. If you have a USB mouse, plug it into a USB connector.
2	parallel connector	Connect a parallel device, such as a printer, to the parallel connector. If you have a USB printer, plug it into a USB connector.  <b>NOTE:</b> The integrated parallel connector is automatically disabled if the computer detects an installed card containing a parallel connector configured to the same address. For more information, see "System Setup Options" in your <i>User's Guide</i> .
3	link integrity light	<ul style="list-style-type: none"> <li>• Green — A good connection exists between a 10-Mbps network and the computer.</li> <li>• Orange — A good connection exists between a 100-Mbps network and the computer.</li> <li>• Yellow — A good connection exists between a 1000-Mbps (1-Gbps) network and the computer.</li> <li>• Off — The computer is not detecting a physical connection to the network.</li> </ul>

4	network adapter connector	<p>To attach your computer to a network or broadband device, connect one end of a network cable to either a network jack or your network or broadband device. Connect the other end of the network cable to the network adapter connector on your computer. A click indicates that the network cable has been securely attached.</p> <p> <b>NOTICE:</b> Do not plug a telephone cable into the network connector.</p> <p>On computers with an additional network connector card, use the connectors on the card and on the back of the computer when setting up multiple network connections (such as a separate intra- and extranet).</p> <p>It is recommended that you use Category 5 wiring and connectors for your network. If you must use Category 3 wiring, force the network speed to 10 Mbps to ensure reliable operation.</p>
5	network activity light	<p>The network activity light is on (flashing) when the computer is transmitting or receiving network data. A high volume of network traffic may make this light appear to be in a steady <i>on</i> state.</p>
6	line-out connector	<p>Use the green line-out connector to attach headphones and most speakers with integrated amplifiers.</p> <p>On computers with a sound card, use the connector on the card.</p>
7	line-in connector	<p>Use the blue line-in connector to attach a record/playback device such as a microphone, cassette player, CD player, or VCR.</p> <p>On computers with a sound card, use the connector on the card.</p>
8	Rear Dual USB 2.0 connectors (2)	<p>Use the back USB connectors for devices that typically remain connected, such as printers and keyboards.</p> <p><b>NOTE:</b> It is recommended that you use the front USB connectors for devices that you connect occasionally, such as flash memory keys or cameras, or for bootable USB devices.</p>

9 Rear Quad USB 2.0 connectors (4)	Use the back USB connectors for devices that typically remain connected, such as printers and keyboards. <b>NOTE:</b> It is recommended that you use the front USB connectors for devices that you connect occasionally, such as flash memory keys or cameras, or for bootable USB devices.
10 serial connector	Connect a serial device, such as a handheld device, to the serial port. The default designations are COM1 for serial connector 1 and COM2 for the optional serial connector 2.  For more information, see "System Setup Options" in your <i>User's Guide</i> .
11 keyboard connector	If you have a PS/2 keyboard, plug it into the purple keyboard connector. If you have a USB keyboard, plug it into a USB connector.

## Setting Up Your Computer

### Changing Between Tower and Desktop Orientations



**CAUTION:** Before you begin any of the procedures in this section, follow the safety instructions in the *Product Information Guide*.



**NOTE:** To change your computer to either the tower or the desktop orientation, you must use an optional kit available from Dell. See "Product Information" in your *User's Guide* for more details on ordering from Dell.



**NOTE:** The tower computer supports one more 3.5-inch drive in the front than does the desktop computer.

- 1 Follow the procedures in "Before You Begin" in your *User's Guide*.
- 2 Remove the computer cover (see "Removing the Computer Cover" in your *User's Guide*).
- 3 Remove the front panel (see "Removing the Front Panel" in your *User's Guide*).
- 4 Remove the drive panel and prepare the drive panel by adding or removing inserts, as needed (see "Drive Panel" in your *User's Guide*).

## Switching From Tower to Desktop Orientation

- 1 Remove all installed floppy drives or media card readers by following the steps in "Removing a Floppy Drive or Media Card Reader (Tower Computer)" in your *User's Guide*, and then reinstall a single floppy drive or media card reader by following the steps in "Installing a Floppy Drive or Media Card Reader (Desktop Computer)" in your *User's Guide*.
- 2 Remove all installed optical drives by following the steps in "Removing an Optical Drive (Tower Computer)" in your *User's Guide*, and then reinstall the drives by following the steps in "Installing an Optical Drive (Desktop Computer)" in your *User's Guide*.

## Switching From Desktop to Tower Orientation

- 1 Remove the floppy drive or media card reader (if installed) by following the steps in "Removing a Floppy Drive or a Media Card Reader (Desktop Computer)" in your *User's Guide*, and then reinstall the floppy drive or media card reader by following the steps in "Installing a Floppy Drive or Media Card Reader (Tower Computer)" in your *User's Guide*.
- 2 Remove all installed optical drives by following the steps in "Removing an Optical Drive (Desktop Computer)" in your *User's Guide*, and reinstall the drives by following the steps in "Installing an Optical Drive (Tower Computer)" in your *User's Guide*.

## Installing Your Computer in an Enclosure

Installing your computer in an enclosure can restrict airflow, can cause your computer to overheat, and may impact your computer's performance. Follow the guidelines below when installing your computer in an enclosure:



**NOTICE:** The operating temperature specified in this manual reflects the maximum ambient operating temperature. The ambient room temperature must be a consideration when installing your computer in an enclosure. For details about your computer's specifications, see "Specifications" in your *User's Guide*.

- Leave 10.2 cm (4 in) minimum clearance on all vented sides of the computer to permit the airflow required for proper ventilation.

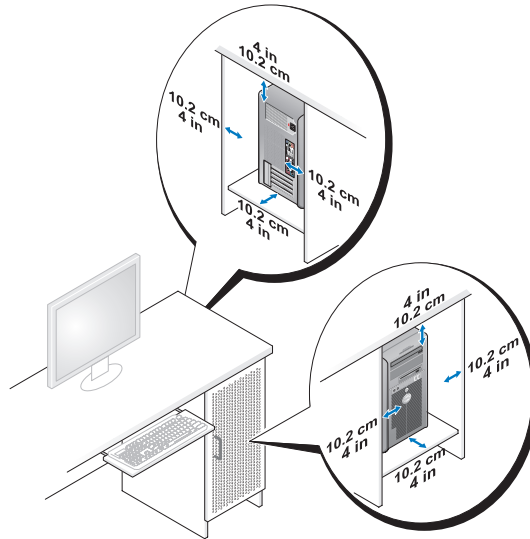

- If your computer is installed in a corner on or under a desk, leave 5.1 cm (2 in) minimum clearance from the back of the computer to the wall to permit the airflow required for proper ventilation.
- If your enclosure has doors, ensure that they allow at least thirty percent airflow through the enclosure (front and back).

- Do not install your computer in an enclosure that does not allow airflow. Restricting the airflow can cause your computer to overheat, and may impact your computer's performance.

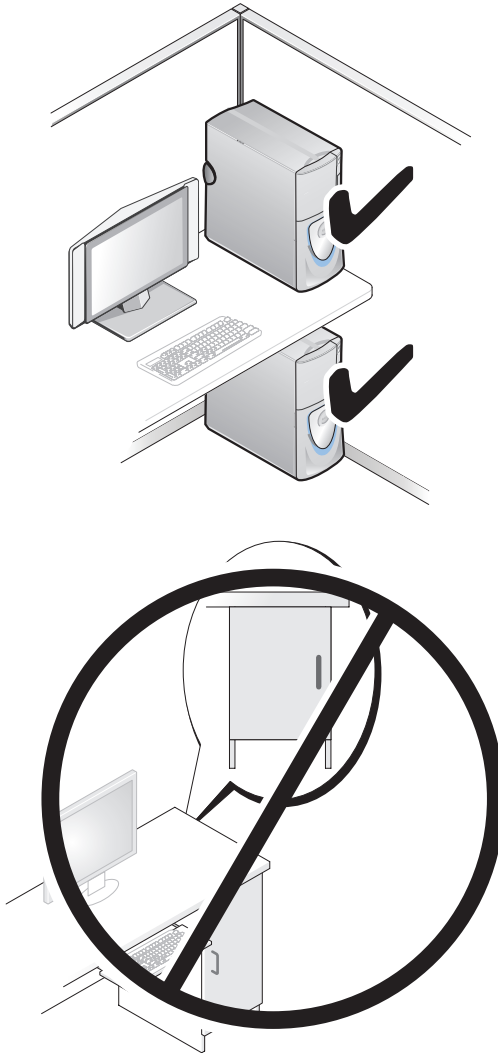



## Transferring Information to a New Computer

You can use your operating system *wizards* to help you transfer files and other data from one computer to another computer.

### Microsoft Windows XP

The Microsoft Windows XP operating system provides the Files and Settings Transfer Wizard to transfer data, such as:

- E-mail messages
- Toolbar settings
- Window sizes
- Internet bookmarks

You can transfer data from one computer to another computer over a network or serial connection, or by storing the data on removable media, such as a writable CD or DVD.



**NOTE:** You can transfer information from one computer to another computer by directly connecting a serial cable to the input/output (I/O) ports of the two computers. To transfer data over a serial connection, you must use the Network Connections utility in the Control Panel to perform additional configuration steps, such as setting up an advanced connection and designating the host computer and the guest computer.

For instructions on setting up a direct cable connection between two computers, see Microsoft Knowledge Base Article #305621, (*How to Set Up a Direct Cable Connection Between Two Computers in Windows XP*). This information may not be available in certain countries.

Using the Files and Settings Transfer Wizard requires the *Operating System* installation media that came with your computer or a wizard disk, which the wizard can create for you.



**NOTE:** For more information about transferring data, search [support.dell.com](http://support.dell.com) for document #154781 (*What Are The Different Methods To Transfer Files From My Old Computer To My New Dell™ Computer Using the Microsoft® Windows® XP Operating System?*).



**NOTE:** Access to the Dell Knowledge Base document may not be available in certain countries.

## ***Files and Settings Transfer Wizard (With the Operating System Media)***



**NOTE:** The Files and Settings Transfer Wizard designates the source computer from which data is to be transferred as the *old* computer, and designates the destination computer to which the data is going to be transferred as the *new* computer.

### **PREPARE THE DESTINATION COMPUTER FOR THE FILE TRANSFER:**

- 1 Click **Start**→ **All Programs**→ **Accessories**→ **System Tools**→ **Files and Settings Transfer Wizard**.
- 2 Under **Which computer is this?**, click **New computer**, then click **Next**.
- 3 Under **Do you have a Windows XP CD?**, click **I will use the wizard from the Windows XP CD**, then click **Next**.
- 4 Review the information under **Now go to your old computer**, and then go to the source computer. Do *not* click **Next**.

### **COPY DATA FROM THE SOURCE COMPUTER:**

- 1 Insert the Windows XP *Operating System* installation media into the source computer.  
The **Welcome to Microsoft Windows XP** screen appears.
- 2 Click **Perform additional tasks**.
- 3 Under **What do you want to do?**, click **Transfer files and settings**.  
The **Files and Settings Transfer Wizard** window appears.
- 4 Click **Next**.
- 5 Under **Which computer is this?**, click **Old Computer**, then click **Next**.
- 6 Under **Select a transfer method**, click the transfer method of your choice, then click **Next**.
- 7 Under **What do you want to transfer?**, click to select the data you want to transfer, then click **Next**.  
The selected data is copied and the **Completing the Collection Phase** screen appears.
- 8 Click **Finish**.

### **TRANSFER DATA TO THE DESTINATION COMPUTER:**

- 1 Go to the destination computer.
- 2 Under **Now go to your old computer**, click **Next**.

- 3 Under **Where are the files and settings?**, click to select the method you chose for transferring your settings and files, then click **Next**.

The wizard reads the collected files and settings and applies them to the destination computer. When the transfer is complete, the **Finished** screen appears.

- 4 Click **Finished**, and then restart the computer.

### ***Files and Settings Transfer Wizard (Without the Operating System Media)***

To run the Files and Settings Transfer Wizard without the *Operating System* installation media, you must create a wizard disk. The wizard disk allows you to create a backup image file on removable media.



**NOTE:** The Files and Settings Transfer Wizard designates the source computer from which data is to be transferred as the *old* computer, and designates the destination computer to which the data is going to be transferred as the *new* computer.

#### **CREATE A WIZARD DISK:**

- 1 On the destination computer, click **Start**→**All Programs**→**Accessories**→**System Tools**→**Files and Settings Transfer Wizard**.
- 2 Under **Which computer is this?**, click **New computer**, then click **Next**.
- 3 Under **Do you have a Windows XP CD?**, click **I want to create a Wizard Disk in the following drive**, then click **Next**.
- 4 Insert removable media, such as a writable CD or DVD, then click **OK**.
- 5 Review the information under **Now go to your old computer**, and then go to the source computer. Do *not* click **Next**.

#### **COPY DATA FROM THE SOURCE COMPUTER:**

- 1 Insert the wizard disk into the source computer.
- 2 Click **Start**→**Run**.
- 3 Click **Browse...** and navigate to **fastwiz** on the wizard disk, then click **OK**.
- 4 Under **Which computer is this?**, click **Old Computer**, then click **Next**.
- 5 Under **Select a transfer method**, click the transfer method of your choice, then click **Next**.

- 6 Under **What do you want to transfer?**, click to select the data you want to transfer, then click **Next**.

The selected data is copied and the **Completing the Collection Phase** screen appears.

- 7 Click **Finish**.

#### **TRANSFER DATA TO THE DESTINATION COMPUTER:**

- 1 Go to the destination computer.
- 2 Under **Now go to your old computer**, click **Next**.
- 3 Under **Where are the files and settings?**, click to select the method you chose for transferring your settings and files, then click **Next**.

The wizard reads the collected files and settings and applies them to the destination computer. When the transfer is complete, the **Finished** screen appears.

- 4 Click **Finished**, and then restart the computer.

#### **Microsoft Windows Vista**

- 1 Click the Windows Vista Start button , and then click **Transfer files and settings**→ **Start Windows Easy Transfer**.
- 2 In the **User Account Control** dialog box, click **Continue**.
- 3 Click **Start a new transfer** or **Continue a transfer in progress**.

Follow the instructions provided on the screen by the Windows Easy Transfer wizard.

#### **Power Protection Devices**

Several devices are available to protect against power fluctuations and failures:

- Surge protectors
- Line conditioners
- Uninterruptible power supplies (UPS)

## Surge Protectors

Surge protectors and power strips equipped with surge protection help prevent damage to your computer from voltage spikes that can occur during electrical storms or after power interruptions. Some surge protector manufacturers include warranty coverage for certain types of damage. Carefully read the device warranty when choosing a surge protector and compare joule ratings to determine the relative effectiveness of different devices. A device with a higher joule rating offers more protection.

- ➡ **NOTICE:** Most surge protectors do not protect against power fluctuations or power interruptions caused by nearby lightning strikes. When lightning occurs in your area, disconnect the telephone line from the telephone wall jack and disconnect your computer from the electrical outlet.

Many surge protectors have a telephone jack for modem protection. See the surge protector documentation for modem connection instructions.

- ➡ **NOTICE:** Not all surge protectors offer network adapter protection. Disconnect the network cable from the network wall jack during electrical storms.

## Line Conditioners

- ➡ **NOTICE:** Line conditioners do not protect against power interruptions.

Line conditioners are designed to maintain AC voltage at a fairly constant level.

## Uninterruptible Power Supplies (UPS)

- ➡ **NOTICE:** Loss of power while data is being saved to the hard drive may result in data loss or file damage.

- ✍ **NOTE:** To ensure maximum battery operating time, connect only your computer to a UPS. Connect other devices, such as a printer, to a separate power strip that provides surge protection.

A UPS protects against power fluctuations and interruptions. UPS devices contain a battery that provides temporary power to connected devices when AC power is interrupted. The battery charges while AC power is available. See the UPS manufacturer documentation for information on battery operating time and to ensure that the device is approved by Underwriters Laboratories (UL).

# Cleaning Your Computer

 **CAUTION:** Before you begin any of the procedures in this section, follow the safety instructions in the *Product Information Guide*.

## Computer, Keyboard, and Monitor

 **CAUTION:** Before you clean your computer, disconnect the computer from the electrical outlet. Clean your computer with a soft cloth dampened with water. Do not use liquid or aerosol cleaners, which may contain flammable substances.

- Use a vacuum cleaner with a brush attachment to gently remove dust from the slots and holes on your computer and from between the keys on the keyboard.

 **NOTICE:** Do not wipe the display screen with a soap or alcohol solution. Doing so may damage the antiglare coating.

- To clean your monitor screen, lightly dampen a soft, clean cloth with water. If possible, use a special screen-cleaning tissue or solution suitable for the monitor's antistatic coating.
- Wipe the keyboard, computer, and plastic part of the monitor with a soft cleaning cloth moistened with water.

Do not soak the cloth or let water drip inside your computer or keyboard.

## Mouse (Non-Optical)

- 1 Turn the retainer ring on the underside of your mouse counterclockwise, and then remove the ball.
- 2 Wipe the ball with a clean, lint-free cloth.
- 3 Blow carefully into the ball cage to dislodge dust and lint.
- 4 Clean the rollers inside the ball cage with a cotton swab moistened lightly with isopropyl alcohol.
- 5 Recenter the rollers in their channels, as needed. Ensure that fluff from the swab is not left on the rollers.
- 6 Replace the ball and retainer ring, and then turn the retainer ring clockwise until it clicks into place.

## Floppy Drive

- ➡ **NOTICE:** Do not attempt to clean drive heads with a swab. The heads may become misaligned and prevent the drive from operating.

Clean your floppy drive using a commercially available cleaning kit. These kits contain pretreated floppy disks to remove contaminants that accumulate during normal operation.

## CDs and DVDs

- ➡ **NOTICE:** Always use compressed air to clean the lens in the CD/DVD drive, and follow the instructions that come with the compressed air. Never touch the lens in the drive.

- 1 Hold the disc by its outer edge. You can also touch the inside edge of the center hole.

- ➡ **NOTICE:** To prevent damaging the surface, do not wipe in a circular motion around the disc.

- 2 With a soft, lint-free cloth, gently wipe the bottom of the disc (the unlabeled side) in a straight line from the center to the outer edge of the disc.

For stubborn dirt, try using water or a diluted solution of water and mild soap. You can also purchase commercial products that clean discs and provide some protection from dust, fingerprints, and scratches. Cleaning products for CDs are safe to use on DVDs.

# Troubleshooting Tools

## Power Lights

- ⚠ **CAUTION:** Before you begin any of the procedures in this section, follow the safety instructions in the *Product Information Guide*.

The power button light located on the front of the computer illuminates and blinks or remains solid to indicate different states:

- If the power light is green and the computer is not responding, see "Diagnostic Lights" on page 33

- If the power light is blinking green, the computer is in standby mode. Press a key on the keyboard, move the mouse, or press the power button to resume normal operation.
- If the power light is off, the computer is either turned off or is not receiving power.
  - Reseat the power cable into both the power connector on the back of the computer and the electrical outlet.
  - If the computer is plugged into a power strip, ensure that the power strip is plugged into an electrical outlet and that the power strip is turned on.
  - Bypass power protection devices, power strips, and power extension cables to verify that the computer turns on properly.
  - Ensure that the electrical outlet is working by testing it with another device, such as a lamp.
  - Ensure that the main power cable and front panel cable are securely connected to the system board (see "System Board Components" in your *User's Guide*).
- If the power light is blinking amber, the computer is receiving electrical power, but an internal power problem might exist.
  - Ensure that the voltage selection switch is set to match the AC power at your location, if applicable.
  - Ensure that the processor power cable is securely connected to the system board (see "System Board Components" in your *User's Guide*).
- If the power light is steady amber, a device may be malfunctioning or incorrectly installed.
  - Remove and then reinstall the memory modules (see "Memory" in your *User's Guide*).
  - Remove and then reinstall any cards (see "Cards" in your *User's Guide*).
- Eliminate interference. Some possible causes of interference are:
  - Power, keyboard, and mouse extension cables
  - Too many devices on a power strip
  - Multiple power strips connected to the same electrical outlet















## Diagnostic Lights





 **CAUTION:** Before you begin any of the procedures in this section, follow the safety instructions in the *Product Information Guide*.





To help troubleshoot a problem, your computer has four lights labeled 1, 2, 3, and 4 on the front panel (see "Front View (Tower Orientation)" on page 11 or "Front View (Desktop Orientation)" on page 15). When the computer starts normally, the lights flash, and then turn off. If the computer malfunctions, use the sequence of the lights to help identify the problem.

 **NOTE:** After the computer completes POST, all four lights turn off before booting to the operating system.

### Diagnostic Light Codes During POST

Light Pattern	Problem Description	Suggested Resolution
   	The computer is in a normal off condition or a possible pre-BIOS failure has occurred.	Plug the computer into a working electrical outlet and press the power button.
   	A possible BIOS failure has occurred; the computer is in the recovery mode.	<ul style="list-style-type: none"><li>• Run the BIOS Recovery utility, wait for recovery completion, and then restart the computer.</li><li>• If the problem persists, contact Dell (see "Contacting Dell" in your <i>User's Guide</i>).</li></ul>
   	A possible processor failure has occurred.	<ul style="list-style-type: none"><li>• Reseat the processor (see "Processor" in your <i>User's Guide</i>).</li><li>• If the problem persists, contact Dell (see "Contacting Dell" in your <i>User's Guide</i>).</li></ul>

Light Pattern	Problem Description	Suggested Resolution
	<p>Memory modules are detected, but a memory failure has occurred.</p>	<ul style="list-style-type: none"> <li>• If two or more memory modules are installed, remove the modules (see "Removing a Memory Module" in your <i>User's Guide</i>), then reinstall one module (see "Installing a Memory Module" in your <i>User's Guide</i>) and restart the computer. If the computer starts normally, continue to install additional memory modules (one at a time) until you have identified a faulty module or reinstalled all modules without error.</li> <li>• If available, install working memory of the same type into your computer (see "Memory" in your <i>User's Guide</i>).</li> <li>• If the problem persists, contact Dell (see "Contacting Dell" in your <i>User's Guide</i>).</li> </ul>
	<p>A possible graphics card failure has occurred.</p>	<ul style="list-style-type: none"> <li>• Reseat any installed graphics cards (see "Cards" in your <i>User's Guide</i>).</li> <li>• If available, install a working graphics card into your computer.</li> <li>• If the problem persists, contact Dell (see "Contacting Dell" in your <i>User's Guide</i>).</li> </ul>
	<p>A possible floppy or hard drive failure has occurred.</p>	<ul style="list-style-type: none"> <li>• Reseat all power and data cables and restart the computer.</li> <li>• If the problem persists, contact Dell (see "Contacting Dell" in your <i>User's Guide</i>).</li> </ul>
	<p>A possible USB failure has occurred.</p>	<ul style="list-style-type: none"> <li>• Reinstall all USB devices, check cable connections, and then restart the computer.</li> <li>• If the problem persists, contact Dell (see "Contacting Dell" in your <i>User's Guide</i>).</li> </ul>

Light Pattern	Problem Description	Suggested Resolution
	No memory modules are detected.	<ul style="list-style-type: none"> <li>• If two or more memory modules are installed, remove the modules (see "Removing a Memory Module" in your <i>User's Guide</i>), then reinstall one module (see "Installing a Memory Module" in your <i>User's Guide</i>) and restart the computer. If the computer starts normally, continue to install additional memory modules (one at a time) until you have identified a faulty module or reinstalled all modules without error.</li> <li>• If available, install working memory of the same type into your computer (see "Memory" in your <i>User's Guide</i>).</li> <li>• If the problem persists, contact Dell (see "Contacting Dell" in your <i>User's Guide</i>).</li> </ul>
	System board failure has occurred.	Contact Dell (see "Contacting Dell" in your <i>User's Guide</i> ).
	Memory modules are detected, but a memory configuration or compatibility error exists.	<ul style="list-style-type: none"> <li>• Ensure that no special requirements for memory module/connector placement exist (see "Memory" in your <i>User's Guide</i>).</li> <li>• Ensure that the memory you are using is supported by your computer (see "Memory" in your <i>User's Guide</i>).</li> <li>• If the problem persists, contact Dell (see "Contacting Dell" in your <i>User's Guide</i>).</li> </ul>
	A possible system board resource and/or hardware failure has occurred.	<ul style="list-style-type: none"> <li>• Perform the procedures in "Restoring Your Operating System" in your <i>User's Guide</i>.</li> <li>• If the problem persists, contact Dell (see "Contacting Dell" in your <i>User's Guide</i>).</li> </ul>

Light Pattern	Problem Description	Suggested Resolution
	<p>A possible expansion card failure has occurred.</p>	<ol style="list-style-type: none"> <li data-bbox="574 240 958 379"><b>1</b> Determine if a conflict exists by removing an expansion card (not a graphics card) and restarting the computer (see "Cards" in your <i>User's Guide</i>).</li> <li data-bbox="574 392 958 504"><b>2</b> If the problem persists, reinstall the card you removed, then remove a different card and restart the computer.</li> <li data-bbox="574 517 958 715"><b>3</b> Repeat this process for each expansion card installed. If the computer starts normally, troubleshoot the last card removed from the computer for resource conflicts (see "Restoring Your Operating System" in your <i>User's Guide</i>).</li> <li data-bbox="574 727 958 809"><b>4</b> If the problem persists, contact Dell (see "Contacting Dell" in your <i>User's Guide</i>).</li> </ol>

Light Pattern	Problem Description	Suggested Resolution
	Another failure has occurred.	<ul style="list-style-type: none"> <li>• Ensure that all hard drive and CD/DVD drive cables are properly connected to the system board (see "System Board Components" in your <i>User's Guide</i>).</li> <li>• If there is an error message on the screen identifying a problem with a device (such as the floppy drive or hard drive), check the device to make sure it is functioning properly.</li> <li>• If the operating system is attempting to boot from a device (such as the floppy drive or CD/DVD drive), check system setup (see "System Setup" in your <i>User's Guide</i>) to ensure the boot sequence is correct for the devices installed on your computer.</li> <li>• If the problem persists, contact Dell (see "Contacting Dell" in your <i>User's Guide</i>).</li> </ul>

## Beep Codes

Your computer may emit a series of beeps during start up. The series of beeps is called a beep code and can be used to help identify a problem with your computer.

If your computer emits a series of beeps during start-up:

- 1 Write down the beep code.
- 2 Run the Dell Diagnostics to identify the cause (see "Dell Diagnostics" on page 41).

Code	Cause
2 short, 1 long	BIOS checksum error
1 long, 3 short, 2 short	Memory error
1 short	F12 key pressed

<b>Code (repetitive short beeps)</b>	<b>Description</b>	<b>Suggested Remedy</b>
1	BIOS checksum failure. Possible motherboard failure.	Contact Dell (see "Contacting Dell" in your <i>User's Guide</i> ).
2	No memory modules are detected.	<ul style="list-style-type: none"> <li>• If two or more memory modules are installed, remove the modules (see "Removing a Memory Module" in your <i>User's Guide</i>), then reinstall one module (see "Installing a Memory Module" in your <i>User's Guide</i>) and restart the computer. If the computer starts normally, continue to install additional memory modules (one at a time) until you have identified a faulty module or reinstalled all modules without error.</li> <li>• If available, install working memory of the same type into your computer (see "Memory" in your <i>User's Guide</i>).</li> <li>• If the problem persists, contact Dell (see "Contacting Dell" in your <i>User's Guide</i>).</li> </ul>
3	Possible motherboard failure.	Contact Dell (see "Contacting Dell" in your <i>User's Guide</i> ).
4	RAM Read/Write failure.	<ul style="list-style-type: none"> <li>• Ensure that no special requirements for memory module/connector placement exist (see "Memory" in your <i>User's Guide</i>).</li> <li>• Ensure that the memory you are using is supported by your computer (see "Memory" in your <i>User's Guide</i>).</li> <li>• If the problem persists, contact Dell (see "Contacting Dell" in your <i>User's Guide</i>).</li> </ul>

<b>Code (repetitive short beeps)</b>	<b>Description</b>	<b>Suggested Remedy</b>
5	Real time clock failure. Possible battery failure or motherboard failure.	<ul style="list-style-type: none"> <li>• Replace the battery (see "Replacing the Battery" in your <i>User's Guide</i>).</li> <li>• If the problem persists, contact Dell (see "Contacting Dell" in your <i>User's Guide</i>).</li> </ul>
6	Video BIOS Test Failure.	Contact Dell (see "Contacting Dell" in your <i>User's Guide</i> ).

## System Messages



**NOTE:** If the message you received is not listed in the table, see the documentation for either the operating system or the program that was running when the message appeared.

**ALERT! PREVIOUS ATTEMPTS AT BOOTING THIS SYSTEM HAVE FAILED AT CHECKPOINT [NNNN]. FOR HELP IN RESOLVING THIS PROBLEM, PLEASE NOTE THIS CHECKPOINT AND CONTACT DELL TECHNICAL SUPPORT** — The computer failed to complete the boot routine three consecutive times for the same error (see "Contacting Dell" in your *User's Guide* for assistance).

**CMOS CHECKSUM ERROR** — Possible motherboard failure or RTC battery low. Replace the battery (see "Replacing the Battery" or see "Contacting Dell" in your *User's Guide* for assistance).

**CPU FAN FAILURE** — CPU fan failure. Replace the CPU fan (see "Removing the Processor" in your *User's Guide*).

**FLOPPY DISKETTE SEEK FAILURE** — A cable may be loose, or the computer configuration information may not match the hardware configuration. Check cable connections (see "Contacting Dell" in your *User's Guide* for assistance).

**DISKETTE READ FAILURE** — The floppy disk may be defective or a cable may be loose. Replace the floppy disk/check for a loose cable connection.

**HARD-DISK READ FAILURE** — Possible HDD failure during HDD boot test (see "Contacting Dell" in your *User's Guide* for assistance).

**KEYBOARD FAILURE** — Keyboard failure or keyboard cable loose (see "Keyboard Problems" in your *User's Guide*).

**NO BOOT DEVICE AVAILABLE** — The system cannot detect a bootable device or partition.

- If the floppy drive is your boot device, ensure that the cables are connected and that a bootable floppy disk is in the drive.
- If the hard drive is your boot device, ensure that the cables are connected and that the drive is installed properly and partitioned as a boot device.
- Enter System Setup and ensure that the boot sequence information is correct (see "Entering System Setup" in your *User's Guide*).

**NO TIMER TICK INTERRUPT** — A chip on the system board might be malfunctioning or motherboard failure (see "Contacting Dell" in your *User's Guide* for assistance).

**NON-SYSTEM DISK OR DISK ERROR** — Replace the floppy disk with one that has a bootable operating system or remove the floppy disk from drive A and restart the computer.

**NOT A BOOT DISKETTE** — Insert a bootable floppy disk and restart your computer.

**NOTICE - HARD DRIVE SELF MONITORING SYSTEM HAS REPORTED THAT A PARAMETER HAS EXCEEDED ITS NORMAL OPERATING RANGE. DELL RECOMMENDS THAT YOU BACK UP YOUR DATA REGULARLY. A PARAMETER OUT OF RANGE MAY OR MAY NOT INDICATE A POTENTIAL HARD DRIVE PROBLEM.** — S.M.A.R.T error, possible HDD failure. This feature can be enabled or disabled in BIOS setup.



## Hardware Troubleshooter

If a device is either not detected during the operating system setup or is detected, but incorrectly configured, you can use the Hardware Troubleshooter to resolve the incompatibility.

### **Windows XP:**

- 1 Click **Start**→ **Help and Support**.
- 2 Type `hardware troubleshooter` in the search field and press <Enter> to start the search.
- 3 In the **Fix a Problem** section, click **Hardware Troubleshooter**.
- 4 In the **Hardware Troubleshooter** list, select the option that best describes the problem and click **Next** to follow the remaining troubleshooting steps.

### **Windows Vista:**

- 1 Click the Windows Vista Start button , and click **Help and Support**.
- 2 Type `hardware troubleshooter` in the search field and press <Enter> to start the search.
- 3 In the search results, select the option that best describes the problem and follow the remaining troubleshooting steps.

## Dell Diagnostics



**CAUTION:** Before you begin any of the procedures in this section, follow the safety instructions in the *Product Information Guide*.

### **When to Use the Dell Diagnostics**

If you experience a problem with your computer, perform the checks in Lockups and Software Problems (see "Troubleshooting" in your *User's Guide*) and run the Dell Diagnostics before you contact Dell for assistance.

You can run the Dell Diagnostics from your hard drive or from the *Drivers and Utilities* disc.

See "System Setup" in your *User's Guide* to review your computer's configuration information, and ensure that the device that you want to test displays in System Setup and is active.

 **NOTE:** The Dell Diagnostics works only on Dell computers.

 **NOTE:** Print the following procedures before you run the Dell diagnostics.

### Starting the Dell Diagnostics From Your Hard Drive

The Dell Diagnostics is located on a separate diagnostic utility partition on your hard drive.

 **NOTE:** If your computer cannot display a screen image, see "Contacting Dell" in your *User's Guide*.

- 1 Turn on (or restart) your computer.
- 2 When the DELL logo appears, press <F12> immediately.

 **NOTE:** Keyboard failure may result when a key is held down for extended periods of time. To avoid possible keyboard failure, press and release <F12> in even intervals to open the **Boot Device Menu**.

 **NOTE:** If at any time a message appears stating that no diagnostics utility partition has been found, run the Dell Diagnostics from your *Drivers and Utilities* disc (see "Starting the Dell Diagnostics From the Drivers and Utilities Disc" on page 43).

If you wait too long and the operating system logo appears, continue to wait until you see the Microsoft Windows desktop, then shut down your computer and try again.

- 3 At the **Boot Device Menu**, use the up- and down-arrow keys or press the appropriate number on the keyboard to highlight **Boot to Utility Partition**, and then press <Enter>.

 **NOTE:** The Quickboot feature changes the boot sequence for the current boot only. Upon restart, the computer boots according to the boot sequence specified in System Setup.

- 4 At the Dell Diagnostics **Main Menu**, left-click with the mouse, or press <Tab> and then <Enter>, to select the test you want to run (see "Dell Diagnostics Main Menu" on page 44).

 **NOTE:** Write down any error codes and problem descriptions exactly as they appear and follow the instructions on the screen.

- 5 After all tests have completed, close the test window to return to the Dell Diagnostics **Main Menu**.
- 6 Close the **Main Menu** window to exit the Dell Diagnostics and restart the computer.

### Starting the Dell Diagnostics From the Drivers and Utilities Disc

- 1 Turn on your computer.
- 2 Press the eject button on the front of the optical drive to open the drive tray.
- 3 Place the *Drivers and Utilities* disc in the center of the drive tray, then press the eject button or gently push on the tray to close it.
- 4 Restart the computer.
- 5 When the DELL logo appears, press <F12> immediately.



**NOTE:** Keyboard failure may result when a key on the keyboard is held down for extended periods of time. To avoid possible keyboard failure, press and release <F12> in even intervals until the **Boot Device Menu** appears.

If you wait too long and the operating system logo appears, continue to wait until you see the Microsoft Windows desktop, then shut down your computer and try again.

- 6 At the **Boot Device Menu**, use the up- and down-arrow keys or press the appropriate number on the keyboard to highlight **Onboard or USB CD-ROM**, and then press <Enter>.



**NOTE:** The Quickboot feature changes the boot sequence for the current boot only. Upon restart, the computer boots according to the boot sequence specified in System Setup.

- 7 Press <1> to select the Dell Diagnostics.
- 8 At the **Dell Diagnostics Menu** press <1> to select the Dell Diagnostics for ResourceCD (graphical user interface).
- 9 At the Dell Diagnostics **Main Menu**, left-click with the mouse, or press <Tab> and then <Enter>, to select the test you want to run (see "Dell Diagnostics Main Menu" on page 44).



**NOTE:** Write down any error codes and problem descriptions exactly as they appear and follow the instructions on the screen.

- 10 After all tests have completed, close the test window to return to the Dell Diagnostics **Main Menu**.
- 11 Remove the *Drivers and Utilities* disc, then close the **Main Menu** window to exit the Dell Diagnostics and restart the computer.

### Dell Diagnostics Main Menu

The following tests can be run from the Dell Diagnostics **Main Menu**:

Option	Function
Express Test	Performs a quick test of system devices. The test typically takes 10 to 20 minutes and requires no interaction on your part. Run <b>Express Test</b> first to increase the possibility of tracing the problem quickly.
Extended Test	Performs a thorough check of system devices. The test typically takes an hour or more and periodically requires your input to answer specific questions.
Custom Test	Tests a specific device in the system and can be used to customize the tests you want to run.
Symptom Tree	Lists a number of common symptoms and allows you to select a test based on the symptom of the problem you are having.

For any problem encountered during a test, a message appears with an error code and a description of the problem. Write down the error code and problem description exactly as it appears and follow the instructions on the screen. If you cannot resolve the problem, contact Dell (see "Contacting Dell" in your *User's Guide*).



**NOTE:** The Service Tag for your computer is located at the top of each test screen. When contacting Dell support, have your Service Tag ready.

The following tabs provide additional information for tests run from the **Custom Test** or **Symptom Tree** option:

<b>Tab</b>	<b>Function</b>
Results	Displays the results of the test and any error conditions encountered.
Errors	Displays error conditions encountered, error codes, and the problem description.
Help	Describes the test and any requirements for running the test.
Configuration (Custom Test only)	<p>Displays the hardware configuration for the selected device. The Dell Diagnostics obtains configuration information for all devices from System Setup, memory, and various internal tests, and it displays the information in the device list in the left pane of the screen.</p> <p><b>NOTE:</b> The device list may not display the names of all the components installed on your computer or all devices attached to your computer.</p>
Parameters (Custom Test only)	Allows you to customize the test, if applicable, by changing the test settings.

## Troubleshooting

Follow these tips when you troubleshoot your computer:

- If you added or removed a part before the problem started, review the installation procedures and ensure that the part is correctly installed.
- If a peripheral device does not work, ensure that the device is properly connected.
- If an error message appears on the screen, write down the exact message. This message may help support personnel diagnose and fix the problem(s).
- If an error message occurs in a program, see the program's documentation.



**NOTE:** The procedures in this document were written for the Windows default view, and may not apply if you set your Dell computer to the Windows Classic view.

## Battery Problems

 **CAUTION:** There is a danger of a new battery exploding if it is incorrectly installed. Replace the battery only with the same or equivalent type recommended by the manufacturer. Discard used batteries according to the manufacturer's instructions.

 **CAUTION:** Before you begin any of the procedures in this section, follow the safety instructions in the *Product Information Guide*.

**REPLACE THE BATTERY** — If you have to repeatedly reset time and date information after turning on the computer, or if an incorrect time or date displays during start-up, replace the battery (see "Replacing the Battery" in your *User's Guide*). If the battery still does not work properly, contact Dell (see "Contacting Dell" in your *User's Guide*).

## Drive Problems

 **CAUTION:** Before you begin any of the procedures in this section, follow the safety instructions in the *Product Information Guide*.

**ENSURE THAT MICROSOFT WINDOWS RECOGNIZES THE DRIVE** —

*Windows XP:*

- Click **Start** and click **My Computer**.

*Windows Vista:*

- Click the Windows Vista Start button  and click **Computer**.

If the drive is not listed, perform a full scan with your antivirus software to check for and remove viruses. Viruses can sometimes prevent Windows from recognizing the drive.

**TEST THE DRIVE** —

- Insert another disc to eliminate the possibility that the original drive is defective.
- Insert a bootable floppy disk and restart the computer.

**CLEAN THE DRIVE OR DISK** — See "Cleaning Your Computer" on page 30.

**CHECK THE CABLE CONNECTIONS**

**RUN THE HARDWARE TROUBLESHOOTER** — See "Hardware Troubleshooter" on page 41.

**RUN THE DELL DIAGNOSTICS** — See "Dell Diagnostics" on page 41.

## Optical drive problems



**NOTE:** High-speed optical drive vibration is normal and may cause noise, which does not indicate a defect in the drive or the media.



**NOTE:** Because of different regions worldwide and different disc formats, not all DVD titles work in all DVD drives.

### ADJUST THE WINDOWS VOLUME CONTROL —

- Click the speaker icon in the lower-right corner of your screen.
- Ensure that the volume is turned up by clicking the slider and dragging it up.
- Ensure that the sound is not muted by clicking any boxes that are checked.

**CHECK THE SPEAKERS AND SUBWOOFER** — See "Sound and Speaker Problems" on page 58.

## Problems writing to an optical drive

**CLOSE OTHER PROGRAMS** — The optical drive must receive a steady stream of data during the writing process. If the stream is interrupted, an error occurs. Try closing all programs before you write to the optical drive.

**TURN OFF STANDBY MODE IN WINDOWS BEFORE WRITING TO A DISC** — Search for the keyword standby in Windows Help and Support for information on power management modes.

## Hard drive problems

### RUN CHECK DISK —

*Windows XP:*

- 1 Click **Start** and click **My Computer**.
- 2 Right-click **Local Disk C:**.
- 3 Click **Properties**→**Tools**→**Check Now**.
- 4 Click **Scan for and attempt recovery of bad sectors and click Start**.

*Windows Vista:*

- 1 Click **Start**  and click **Computer**.
- 2 Right-click **Local Disk C:**.
- 3 Click **Properties**→**Tools**→**Check Now**.

The **User Account Control** window may appear. If you are an administrator on the computer, click **Continue**; otherwise, contact your administrator to continue the desired action.

- 4 Follow the instructions on the screen.

## E-Mail, Modem, and Internet Problems



**CAUTION:** Before you begin any of the procedures in this section, follow the safety instructions in the *Product Information Guide*.



**NOTE:** Connect the modem to an analog telephone jack only. The modem does not operate while it is connected to a digital telephone network.



**NOTE:** Do not plug a telephone cable into the network adapter connector (see "Back Panel Connectors" in your *User's Guide*).

**CHECK THE MICROSOFT OUTLOOK® EXPRESS SECURITY SETTINGS** — If you cannot open your e-mail attachments:

- 1 In Outlook Express, click **Tools**→**Options**→**Security**.
- 2 Click **Do not allow attachments** to remove the checkmark, as needed.

### CHECK THE TELEPHONE LINE CONNECTION

#### CHECK THE TELEPHONE JACK

#### CONNECT THE MODEM DIRECTLY TO THE TELEPHONE WALL JACK

#### USE A DIFFERENT TELEPHONE LINE —

- Verify that the telephone line is connected to the jack on the modem (the jack has either a green label or a connector-shaped icon next to it).
- Ensure that you hear a click when you insert the telephone line connector into the modem.
- Disconnect the telephone line from the modem and connect it to a telephone, then listen for a dial tone.
- If you have other telephone devices sharing the line, such as an answering machine, fax machine, surge protector, or line splitter, bypass them and use the telephone to connect the modem directly to the telephone wall jack. If you are using a line that is 3 meters (10 feet) or more in length, try a shorter one.

#### RUN THE MODEM DIAGNOSTIC TOOL —

*Windows XP:*

- 1 Click **Start**→**All Programs**→**Modem Helper**.
- 2 Follow the instructions on the screen to identify and resolve modem problems. Modem Helper is not available on certain computers.

*Windows Vista:*

- 1 Click **Start**  → **All Programs**→**Modem Diagnostic Tool**.
- 2 Follow the instructions on the screen to identify and resolve modem problems. Modem diagnostics are not available on all computers.

#### VERIFY THAT THE MODEM IS COMMUNICATING WITH WINDOWS —



Windows XP:

- 1 Click **Start** → **Control Panel** → **Printers and Other Hardware** → **Phone and Modem Options** → **Modems**.
- 2 Click the COM port for your modem → **Properties** → **Diagnostics** → **Query Modem** to verify that the modem is communicating with Windows.

If all commands receive responses, the modem is operating properly.

Windows Vista:

- 1 Click **Start**  → **Control Panel** → **Hardware and Sound** → **Phone and Modem Options** → **Modems**.
- 2 Click the COM port for your modem → **Properties** → **Diagnostics** → **Query Modem** to verify that the modem is communicating with Windows.

If all commands receive responses, the modem is operating properly.

**ENSURE THAT YOU ARE CONNECTED TO THE INTERNET** — Ensure that you have subscribed to an Internet provider. With the Outlook Express e-mail program open, click **File**. If **Work Offline** has a checkmark next to it, click the checkmark to remove it and connect to the Internet. For help, contact your Internet service provider.

## Error Messages



**CAUTION:** Before you begin any of the procedures in this section, follow the safety instructions in the *Product Information Guide*.

If the error message is not listed, see the documentation for the operating system or the program that was running when the message appeared.

**A FILENAME CANNOT CONTAIN ANY OF THE FOLLOWING CHARACTERS:** \ / : \* ? " < > | — Do not use these characters in filenames.

**A REQUIRED .DLL FILE WAS NOT FOUND** — The program that you are trying to open is missing an essential file. To remove and then reinstall the program:

Windows XP:

- 1 Click **Start** → **Control Panel** → **Add or Remove Programs** → **Programs and Features**.
- 2 Select the program you want to remove.
- 3 Click **Uninstall**.
- 4 See the program documentation for installation instructions.

Windows Vista:

- 1 Click **Start**  → **Control Panel** → **Programs** → **Programs and Features**.
- 2 Select the program you want to remove.
- 3 Click **Uninstall**.
- 4 See the program documentation for installation instructions.

**drive letter : \ IS NOT ACCESSIBLE. THE DEVICE IS NOT READY** — The drive cannot read the disk. Insert a disk into the drive and try again.

**INSERT BOOTABLE MEDIA** — Insert a bootable floppy disk, CD, or DVD.

**NON-SYSTEM DISK ERROR** — Remove the floppy disk from the floppy drive and restart your computer.

**NOT ENOUGH MEMORY OR RESOURCES. CLOSE SOME PROGRAMS AND TRY AGAIN** — Close all windows and open the program that you want to use. In some cases, you may have to restart your computer to restore computer resources. If so, run the program that you want to use first.

**OPERATING SYSTEM NOT FOUND** — Contact Dell (see "Contacting Dell" in your *User's Guide*).

## IEEE 1394 Device Problems

 **CAUTION:** Before you begin any of the procedures in this section, follow the safety instructions in the *Product Information Guide*.

**ENSURE THAT THE CABLE FOR THE IEEE 1394 DEVICE IS PROPERLY INSERTED INTO THE DEVICE AND INTO THE CONNECTOR ON THE COMPUTER**

**ENSURE THAT THE IEEE 1394 DEVICE IS ENABLED IN SYSTEM SETUP** — See "System Setup Options" in your *User's Guide*.

**ENSURE THAT THE IEEE 1394 DEVICE IS RECOGNIZED BY WINDOWS** —

*Windows XP:*

- 1 Click **Start** and click **Control Panel**.
- 2 Under **Pick a Category**, click **Performance and Maintenance** → **System** → **System Properties** → **Hardware** → **Device Manager**.

*Windows Vista:*

- 1 Click **Start**  → **Control Panel** → **Hardware and Sound**.
- 2 Click **Device Manager**.

If your IEEE 1394 device is listed, Windows recognizes the device.

**ENSURE THAT THE IEEE 1394 CARD IS PROPERLY SEATED**

**ENSURE THAT THE IEEE 1394 CABLE IS CONNECTED SECURELY TO THE SYSTEM BOARD CONNECTOR AND THE CONNECTOR ON THE FRONT I/O PANEL**

**IF YOU HAVE PROBLEMS WITH A DELL IEEE 1394 DEVICE** — Contact Dell (see "Contacting Dell" in your *User's Guide*).

**IF YOU HAVE PROBLEMS WITH AN IEEE 1394 DEVICE NOT PROVIDED BY DELL** —

Contact the IEEE 1394 device manufacturer.

## Keyboard Problems



**CAUTION:** Before you begin any of the procedures in this section, follow the safety instructions in the *Product Information Guide*.

### CHECK THE KEYBOARD CABLE —

- Ensure that the keyboard cable is firmly connected to the computer.
- Shut down the computer (see "Turning Off Your Computer" in your *User's Guide*), reconnect the keyboard cable as shown on the setup diagram for your computer, and then restart the computer.
- Ensure that the cable is not damaged or frayed and check cable connectors for bent or broken pins. Straighten any bent pins.
- Remove any keyboard extension cables and connect the keyboard directly to the computer.

**TEST THE KEYBOARD** — Connect a properly working keyboard to the computer, then try using the keyboard.

**RUN THE HARDWARE TROUBLESHOOTER** — See "Hardware Troubleshooter" on page 41.

## Lockups and Software Problems



**CAUTION:** Before you begin any of the procedures in this section, follow the safety instructions in the *Product Information Guide*.

### The computer does not start up

**CHECK THE DIAGNOSTIC LIGHTS** — See "Diagnostic Lights" on page 33.

**ENSURE THAT THE POWER CABLE IS FIRMLY CONNECTED TO THE COMPUTER AND TO THE ELECTRICAL OUTLET**

### The computer stops responding



**NOTICE:** You may lose data if you are unable to perform an operating system shutdown.

**TURN THE COMPUTER OFF** — If you are unable to get a response by pressing a key on your keyboard or moving your mouse, press and hold the power button for at least 8 to 10 seconds (until the computer turns off), and then restart your computer.

## A program stops responding

### END THE PROGRAM —

- 1 Press <Ctrl><Shift><Esc> simultaneously to access the Task Manager.
- 2 Click the **Applications** tab.
- 3 Click to select the program that is no longer responding.
- 4 Click **End Task**.

## A program crashes repeatedly



**NOTE:** Most software includes installation instructions in its documentation or on a floppy disk, CD, or DVD.

**CHECK THE SOFTWARE DOCUMENTATION** — If necessary, uninstall and then reinstall the program.

## A program is designed for an earlier Windows operating system

### RUN THE PROGRAM COMPATIBILITY WIZARD —

*Windows XP:*

The Program Compatibility Wizard configures a program so that it runs in an environment similar to non-XP operating system environments.

- 1 Click **Start**→ **All Programs**→ **Accessories**→ **Program Compatibility Wizard**→ **Next**.
- 2 Follow the instructions on the screen.

*Windows Vista:*

The Program Compatibility Wizard configures a program so that it runs in an environment similar to non-Windows Vista operating system environments.

- 1 Click **Start**  → **Control Panel**→ **Programs**→ **Use an older program with this version of Windows**.
- 2 In the welcome screen, click **Next**.
- 3 Follow the instructions on the screen.

## A solid blue screen appears

**TURN THE COMPUTER OFF** — If you are unable to get a response by pressing a key on your keyboard or moving your mouse, press and hold the power button for at least 8 to 10 seconds (until the computer turns off), and then restart your computer.

## Other software problems

### **CHECK THE SOFTWARE DOCUMENTATION OR CONTACT THE SOFTWARE MANUFACTURER FOR TROUBLESHOOTING INFORMATION —**

- Ensure that the program is compatible with the operating system installed on your computer.
- Ensure that your computer meets the minimum hardware requirements needed to run the software. See the software documentation for information.
- Ensure that the program is installed and configured properly.
- Verify that the device drivers do not conflict with the program.
- If necessary, uninstall and then reinstall the program.

### **BACK UP YOUR FILES IMMEDIATELY**

### **USE A VIRUS-SCANNING PROGRAM TO CHECK THE HARD DRIVE, FLOPPY DISKS, CDS, OR DVDs**

### **SAVE AND CLOSE ANY OPEN FILES OR PROGRAMS AND SHUT DOWN YOUR COMPUTER THROUGH THE START MENU**

## Memory Problems



**CAUTION:** Before you begin any of the procedures in this section, follow the safety instructions in the *Product Information Guide*.

### **IF YOU RECEIVE AN INSUFFICIENT MEMORY MESSAGE —**

- Save and close any open files and exit any open programs you are not using to see if that resolves the problem.
- See the software documentation for minimum memory requirements. If necessary, install additional memory (see "Installing a Memory Module" in your *User's Guide*).
- Reseat the memory modules (see "Memory" in your *User's Guide*) to ensure that your computer is successfully communicating with the memory.
- Run the Dell Diagnostics (See "Dell Diagnostics" on page 41).

### **IF YOU EXPERIENCE OTHER MEMORY PROBLEMS —**

- Reseat the memory modules (see "Memory" in your *User's Guide*) to ensure that your computer is successfully communicating with the memory.
- Ensure that you are following the memory installation guidelines (see "Installing a Memory Module" in your *User's Guide*).

- Ensure that the memory you are using is supported by your computer. For more information about the type of memory supported by your computer, see "Memory" in your *User's Guide*.
- Run the Dell Diagnostics (See "Dell Diagnostics" on page 41).

## Mouse Problems



**CAUTION:** Before you begin any of the procedures in this section, follow the safety instructions in the *Product Information Guide*.

### CHECK THE MOUSE CABLE —

- Ensure that the cable is not damaged or frayed and check cable connectors for bent or broken pins. Straighten any bent pins.
- Remove any mouse extension cables, and connect the mouse directly to the computer.
- Verify that the mouse cable is connected as shown on the setup diagram for your computer.

### RESTART THE COMPUTER —

- 1 Simultaneously press <Ctrl><Esc> to display the **Start** menu.
- 2 Press <u>, press the up- and down-arrow keys to highlight **Shut down** or **Turn Off**, and then press <Enter>.
- 3 After the computer turns off, reconnect the mouse cable as shown on the setup diagram.
- 4 Turn on the computer.

**TEST THE MOUSE** — Connect a properly working mouse to the computer, then try using the mouse.

### CHECK THE MOUSE SETTINGS —

*Windows XP:*

- 1 Click **Start** → **Control Panel** → **Mouse**.
- 2 Adjust the settings as needed.

*Windows Vista:*

- 1 Click **Start**  → **Control Panel** → **Hardware and Sound** → **Mouse**.
- 2 Adjust the settings as needed.

**REINSTALL THE MOUSE DRIVER** — See "Drivers" in your *User's Guide*.

**RUN THE HARDWARE TROUBLESHOOTER** — See "Hardware Troubleshooter" on page 41.

## Network Problems

 **CAUTION:** Before you begin any of the procedures in this section, follow the safety instructions in the *Product Information Guide*.

**CHECK THE NETWORK LIGHT ON THE FRONT OF THE COMPUTER** — If the link integrity light is off (see "Controls and Lights" in your *User's Guide*), no network communication is occurring. Replace the network cable.

**CHECK THE NETWORK CABLE CONNECTOR** — Ensure that the network cable is firmly inserted into the network connector on the back of the computer and the network jack.

**RESTART THE COMPUTER AND ATTEMPT TO LOG ON TO THE NETWORK AGAIN**

**CHECK YOUR NETWORK SETTINGS** — Contact your network administrator or the person who set up your network to verify that your network settings are correct and that the network is functioning.

**RUN THE HARDWARE TROUBLESHOOTER** — See "Hardware Troubleshooter" on page 41.

## Power Problems

 **CAUTION:** Before you begin any of the procedures in this section, follow the safety instructions in the *Product Information Guide*.

**IF THE POWER LIGHT IS GREEN AND THE COMPUTER IS NOT RESPONDING** — See "Diagnostic Lights" on page 33.

**IF THE POWER LIGHT IS BLINKING GREEN** — The computer is in standby mode. Press a key on the keyboard, move the mouse, or press the power button to resume normal operation.

**IF THE POWER LIGHT IS OFF** — The computer is either turned off or is not receiving power.

- Reseat the power cable in the power connector on the back of the computer and the electrical outlet.
- Bypass power strips, power extension cables, and other power protection devices to verify that the computer turns on properly.
- Ensure that any power strips being used are plugged into an electrical outlet and are turned on.
- Ensure that the electrical outlet is working by testing it with another device, such as a lamp.
- Ensure that the main power cable and front panel cable are securely connected to the system board (see "System Board Components" in your *User's Guide*).

**IF THE POWER LIGHT IS BLINKING AMBER** — The computer is receiving electrical power, but an internal power problem may exist.

- Ensure that the voltage selection switch is set to match the AC power at your location (if applicable).
- Ensure that all components and cables are properly installed and securely connected to the system board (see "System Board Components" in your *User's Guide*).

**IF THE POWER LIGHT IS STEADY AMBER** — A device may be malfunctioning or incorrectly installed.

- Remove and then reinstall all memory modules (see "Memory" in your *User's Guide*).
- Remove and then reinstall any expansion cards, including graphics cards (see "Cards" in your *User's Guide*).

**ELIMINATE INTERFERENCE** — Some possible causes of interference are:

- Power, keyboard, and mouse extension cables.
- Too many devices connected to the same power strip.
- Multiple power strips connected to the same electrical outlet.

## Printer Problems



**CAUTION:** Before you begin any of the procedures in this section, follow the safety instructions in the *Product Information Guide*.



**NOTE:** If you need technical assistance for your printer, contact the printer's manufacturer.

**CHECK THE PRINTER DOCUMENTATION** — See the printer documentation for setup and troubleshooting information.

**ENSURE THAT THE PRINTER IS TURNED ON**

**CHECK THE PRINTER CABLE CONNECTIONS** —

- See the printer documentation for cable connection information.
- Ensure that the printer cables are securely connected to the printer and the computer.

**TEST THE ELECTRICAL OUTLET** — Ensure that the electrical outlet is working by testing it with another device, such as a lamp.

**VERIFY THAT THE PRINTER IS RECOGNIZED BY WINDOWS** —

*Windows XP:*

- 1 Click Start → Control Panel → Printers and Other Hardware → View installed printers or fax printers.
- 2 If the printer is listed, right-click the printer icon.



**3** Click **Properties**→ **Ports**. For a parallel printer, ensure that the **Print to the following port(s)**: setting is **LPT1 (Printer Port)**. For a USB printer, ensure that the **Print to the following port(s)**: setting is **USB**.

*Windows Vista:*

- 1** Click **Start**  → **Control Panel**→ **Hardware and Sound**→ **Printer**.
- 2** If the printer is listed, right-click the printer icon.
- 3** Click **Properties**, and then click **Ports**.
- 4** Adjust the settings, as needed.

**REINSTALL THE PRINTER DRIVER** — See the printer documentation for information on reinstalling the printer driver.

## Scanner Problems



**CAUTION:** Before you begin any of the procedures in this section, follow the safety instructions in the *Product Information Guide*.



**NOTE:** If you need technical assistance for your scanner, contact the scanner's manufacturer.

**CHECK THE SCANNER DOCUMENTATION** — See the scanner documentation for setup and troubleshooting information.

**UNLOCK THE SCANNER** — Ensure that your scanner is unlocked (if the scanner has a locking tab or button).

**RESTART THE COMPUTER AND TRY THE SCANNER AGAIN**

**CHECK THE CABLE CONNECTIONS** —

- See the scanner documentation for information on cable connections.
- Ensure that the scanner cables are securely connected to the scanner and the computer.

**VERIFY THAT THE SCANNER IS RECOGNIZED BY MICROSOFT WINDOWS** —

*Windows XP:*

- 1** Click **Start**→ **Control Panel**→ **Printers and Other Hardware**→ **Scanners and Cameras**.
- 2** If your scanner is listed, Windows recognizes the scanner.

*Windows Vista:*

- 1** Click **Start**  → **Control Panel**→ **Hardware and Sound**→ **Scanners and Cameras**.
- 2** If the scanner is listed, Windows recognizes the scanner.

**REINSTALL THE SCANNER DRIVER** — See the scanner documentation for instructions.

## Sound and Speaker Problems

 **CAUTION:** Before you begin any of the procedures in this section, follow the safety instructions in the *Product Information Guide*.

### No sound from speakers

 **NOTE:** The volume control in MP3 and other media players may override the Windows volume setting. Always check to ensure that the volume on the media player(s) has not been turned down or off.

**CHECK THE SPEAKER CABLE CONNECTIONS** — Ensure that the speakers are connected as shown on the setup diagram supplied with the speakers. If you purchased a sound card, ensure that the speakers are connected to the card.

**ENSURE THAT THE SUBWOOFER AND THE SPEAKERS ARE TURNED ON** — See the setup diagram supplied with the speakers. If your speakers have volume controls, adjust the volume, bass, or treble to eliminate distortion.

**ADJUST THE WINDOWS VOLUME CONTROL** — Click or double-click the speaker icon in the lower-right corner of your screen. Ensure that the volume is turned up and that the sound is not muted.

**DISCONNECT HEADPHONES FROM THE HEADPHONE CONNECTOR** — Sound from the speakers is automatically disabled when headphones are connected to the computer's front-panel headphone connector.

**TEST THE ELECTRICAL OUTLET** — Ensure that the electrical outlet is working by testing it with another device, such as a lamp.

**ELIMINATE POSSIBLE INTERFERENCE** — Turn off nearby fans, fluorescent lights, or halogen lamps to check for interference.

### RUN THE SPEAKER DIAGNOSTICS

**REINSTALL THE SOUND DRIVER** — See "Drivers" in your *User's Guide*.

**RUN THE HARDWARE TROUBLESHOOTER** — See "Hardware Troubleshooter" on page 41.

### No sound from headphones

**CHECK THE HEADPHONE CABLE CONNECTION** — Ensure that the headphone cable is securely inserted into the headphone connector (see "About Your Computer" on page 11).

**ADJUST THE WINDOWS VOLUME CONTROL** — Click or double-click the speaker icon in the lower-right corner of your screen. Ensure that the volume is turned up and that the sound is not muted.

## Video and Monitor Problems



**CAUTION:** Before you begin any of the procedures in this section, follow the safety instructions in the *Product Information Guide*.



**NOTICE:** If your computer came with a PCI Express graphics card installed, removal of the card is not necessary when installing additional graphics cards; however, the card is required for troubleshooting purposes. If you remove the card, store it in a safe and secure location. For information about your graphics card, go to [support.dell.com](http://support.dell.com).

### The screen is blank



**NOTE:** For troubleshooting procedures, see the monitor's documentation.

#### CHECK THE MONITOR CABLE CONNECTION —

- Ensure that the monitor cable is connected to the correct graphics card (for dual graphics card configurations).
- If you are using a DVI-to-VGA adapter, ensure that the adapter is correctly attached to the graphics card and monitor.
- Ensure that the monitor cable is connected as shown on the setup diagram for your computer.
- Remove any video extension cables and connect the monitor directly to the computer.
- Swap the computer and monitor power cables to determine if the monitor's power cable is defective.
- Check the connectors for bent or broken pins (it is normal for monitor cable connectors to have missing pins).

#### CHECK THE MONITOR POWER LIGHT —

- If the power light is lit or blinking, the monitor has power.
- If the power light is off, firmly press the button to ensure that the monitor is turned on.
- If the power light is blinking, press a key on the keyboard or move the mouse to resume normal operation.

**TEST THE ELECTRICAL OUTLET —** Ensure that the electrical outlet is working by testing it with another device, such as a lamp.

**CHECK THE DIAGNOSTIC LIGHTS —** See "Diagnostic Lights" on page 33.

### **The screen is difficult to read**

**CHECK THE MONITOR SETTINGS** — See the monitor documentation for instructions on adjusting the contrast and brightness, demagnetizing (degaussing) the monitor, and running the monitor self-test.

**MOVE THE SUBWOOFER AWAY FROM THE MONITOR** — If your speaker system includes a subwoofer, ensure that the subwoofer is positioned at least 60 centimeters (2 feet) away from the monitor.

**MOVE THE MONITOR AWAY FROM EXTERNAL POWER SOURCES** — Fans, fluorescent lights, halogen lamps, and other electrical devices can cause the screen image to appear *shaky*. Turn off nearby devices to check for interference.

**ROTATE THE MONITOR TO ELIMINATE SUNLIGHT GLARE AND POSSIBLE INTERFERENCE**

**ADJUST THE WINDOWS DISPLAY SETTINGS** —

*Windows XP:*

- 1 Click **Start** → **Control Panel** → **Appearance and Themes**.
- 2 Click the area you want to change or click the **Display** icon.
- 3 Try different settings for **Color quality** and **Screen resolution**.

*Windows Vista:*

- 1 Click **Start**  → **Control Panel** → **Hardware and Sound** → **Personalization** → **Display Settings**.
- 2 Adjust **Resolution** and **Colors** settings, as needed.

### **3D image quality is poor**

**CHECK THE GRAPHICS CARD POWER CABLE CONNECTION** — Ensure that the power cable for the graphics card(s) is correctly attached to the card.

**CHECK THE MONITOR SETTINGS** — See the monitor documentation for instructions on adjusting the contrast and brightness, demagnetizing (degaussing) the monitor, and running the monitor self-test.

### **Only part of the screen is readable**

**TURN ON THE COMPUTER AND THE MONITOR AND ADJUST THE MONITOR BRIGHTNESS AND CONTRAST CONTROLS** — If the monitor works, the graphics card(s) may be defective. Contact Dell (see "Contacting Dell" in your *User's Guide*).

# Index

## B

- battery
  - problems, 46
- beep codes, 37

## C

- cards
  - slots, 15, 18
- CD-RW drive
  - problems, 47
- CDs
  - operating system, 10
- Check Disk, 47
- computer
  - beep codes, 37
  - crashes, 51-52
  - stops responding, 51
- conflicts
  - software and hardware incompatibilities, 41
- connectors
  - headphone, 13, 17
  - IEEE, 12, 16
  - keyboard, 21
  - line-in, 20
  - line-out, 20
  - mouse, 19

- connectors (*continued*)
  - network adapter, 20
  - parallel, 19
  - power, 14, 18
  - serial, 21
  - sound, 20
  - USB, 12, 16, 20-21

## D

- Dell Diagnostics, 41
- Dell support site, 8
- diagnostic lights, 33
- diagnostics
  - beep codes, 37
  - Dell, 41
  - lights, 13, 17, 33
- display. See *monitor*
- documentation
  - End User License Agreement, 6
  - ergonomics, 6
  - online, 8
  - Product Information Guide, 6
  - regulatory, 6
  - safety, 6
  - User's Guide, 6
  - warranty, 6
- drives
  - problems, 46

## E

- e-mail
  - problems, 48
- End User License Agreement, 6
- ergonomics information, 6
- error messages
  - beep codes, 37
  - diagnostic lights, 33
  - problems, 49

## F

- Files and Settings Transfer Wizard, 25

## H

- hard drive
  - activity light, 12-13, 15, 17
  - problems, 47
- hardware
  - beep codes, 37
  - conflicts, 41
  - Dell Diagnostics, 41
- Hardware Troubleshooter, 41
- headphone
  - connector, 13, 17
- Help and Support Center, 9
- help file
  - Windows Help and Support Center, 9

## I

- IEEE
  - connectors, 12, 16
- IEEE 1394
  - problems, 50
- Internet
  - problems, 48
- IRQ conflicts, 41

## K

- keyboard
  - connector, 21
  - problems, 51

## L

- labels
  - Microsoft Windows, 7
  - Service Tag, 7
- lights
  - back of computer, 33
  - diagnostic, 13, 17, 33
  - hard drive activity, 12-13, 15, 17
  - link integrity, 19
  - network, 19-20
  - network activity, 20
  - power, 13, 17

## M

- memory
  - problems, 53
- messages
  - error, 49
- modem
  - problems, 48
- monitor
  - blank, 59
  - hard to read, 60
  - problems, 59
- mouse
  - connector, 19
  - problems, 54

## N

- network
  - connector, 20
  - problems, 55

## O

- operating system
  - reinstalling, 10
- Operating System CD, 10
- optical drive
  - problems, 46-47

## P

- power
  - button, 12, 16
  - connector, 14, 18
  - light, 13, 17
  - line conditioners, 28
  - problems, 55
  - protection devices, 28
  - surge protectors, 28
  - UPS, 28
- power light
  - conditions, 55
- printer
  - connecting, 25
  - problems, 56
  - setting up, 25
- problems
  - battery, 46
  - beep codes, 37
  - blue screen, 52
  - CD-RW drive, 47
  - computer crashes, 51-52
  - computer stops responding, 51
  - conflicts, 41
  - Dell Diagnostics, 41
  - diagnostic lights, 33
  - drives, 46
  - e-mail, 48
  - error messages, 49
  - general, 51
  - hard drive, 47
  - IEEE 1394, 50
  - Internet, 48
  - keyboard, 51

problems (*continued*)  
memory, 53  
modem, 48  
monitor hard to read, 60  
monitor is blank, 59  
mouse, 54  
network, 55  
optical drive, 46-47  
power, 55  
power light conditions, 55  
printer, 56  
program crashes, 52  
program stops responding, 52  
scanner, 57  
screen hard to read, 60  
screen is blank, 59  
software, 52-53  
video and monitor, 59  
volume adjusting, 58

Product Information Guide, 6

## **R**

regulatory information, 6  
ResourceCD  
Dell Diagnostics, 41

## **S**

S.M.A.R.T., 40  
safety instructions, 6  
scanner  
problems, 57

screen. See *monitor*

Service Tag, 7

software  
conflicts, 41  
problems, 52-53

sound connectors  
line-in, 20  
line-out, 20

Starting the Dell Diagnostics  
From the Drivers and  
Utilities CD, 43

Starting the Dell Diagnostics  
From Your Hard Drive, 42

support website, 8

## **T**

transferring information to a new  
computer, 25

troubleshooting  
conflicts, 41  
Dell Diagnostics, 41  
diagnostic lights, 33  
Hardware Troubleshooter, 41  
Help and Support Center, 9

## **U**

uninterruptible power supply.  
See *UPS*, 28  
UPS, 28



## USB

- connector, 20-21
- connectors, 12, 16

User's Guide, 6

## V

### video

- problems, 59

voltage selection switch, 14, 18

### volume

- adjusting, 58

## W

warranty information, 6

### Windows XP

- Files and Settings Transfer Wizard, 25
- Hardware Troubleshooter, 41
- Help and Support Center, 9
- reinstalling, 10

### wizards

- Files and Settings Transfer Wizard, 25



# Dell Precision™ Workstation T3400

## Naslaggids

**Model DCTA**

# Opmerkingen, kennisgevingen en waarschuwingen



**OPMERKING:** Een OPMERKING duidt belangrijke informatie aan voor een beter gebruik van de computer.



**KENNISGEVING:** Een KENNISGEVING duidt potentiële schade aan hardware of potentieel gegevensverlies aan en vertelt u hoe het probleem kan worden vermeden.



**WAARSCHUWING:** Een WAARSCHUWING duidt het risico van schade aan eigendommen, lichamelijk letsel of overlijden aan.

---

**De informatie in dit document kan zonder voorafgaande kennisgeving worden gewijzigd.**

**© 2007 Dell Inc. Alle rechten voorbehouden.**

Verveelvoudiging op welke wijze dan ook zonder de schriftelijke toestemming van Dell Inc. is strikt verboden.

Merken in dit document: *Dell*, het *DELL*-logo en *Dell Precision* zijn handelsmerken van Dell Inc.; *Microsoft*, *Windows*, en *Windows Vista* zijn handelsmerken of gedeponeerde handelsmerken van Microsoft Corporation in de Verenigde Staten en/of andere landen.

Overige handelsmerken en handelsnamen worden in deze tekst gebruikt om te verwijzen of naar de eenheden van de merken en namen of naar hun producten. Dell Inc. heeft geen eigendomsrechten of -aanspraken op handelsmerken en handelsnamen anders dan haar eigen merken en namen.

Model DCTA

**Augustus 2007 O/N NT505 Rev. A00**

# Inhoud

<b>Informatie zoeken</b> . . . . .	<b>71</b>
<b>Over de computer</b> . . . . .	<b>77</b>
Vooraanzicht (towerstand) . . . . .	77
Achteraanzicht (towerstand) . . . . .	80
Vooraanzicht (desktopstand) . . . . .	81
Achteraanzicht (desktopstand) . . . . .	84
Connectoren op het achterpaneel . . . . .	85
<b>De computer installeren</b> . . . . .	<b>87</b>
Wisselen tussen tower- en desktopstand . . . . .	87
De computer in een kast installeren . . . . .	88
Gegevens overbrengen naar een nieuwe computer . . . . .	91
Voedingsbeschermingsapparaten . . . . .	94
<b>De computer reinigen</b> . . . . .	<b>96</b>
Computer, toetsenbord en monitor . . . . .	96
Muis (niet-optisch) . . . . .	96
Diskteststation . . . . .	97
Cd's en dvd's . . . . .	97
<b>Hulpprogramma's voor probleemoplossing</b> . . . . .	<b>97</b>
Aan/uit-lampjes . . . . .	97
Diagnostische lampjes . . . . .	99
Pieptooncodes . . . . .	104
Systeemberichten . . . . .	106
Probleemoplosser voor hardware . . . . .	108
Dell Diagnostics (Dell-diagnostiek) . . . . .	109

<b>Problemen oplossen . . . . .</b>	<b>113</b>
Problemen met de batterij . . . . .	114
Problemen met stations . . . . .	114
E-mail-, modem- en internetproblemen . . . . .	116
Foutberichten . . . . .	117
Problemen met IEEE 1394-apparaten . . . . .	118
Problemen met het toetsenbord . . . . .	119
Vastlopen en softwareproblemen . . . . .	119
Problemen met geheugen . . . . .	121
Muisproblemen . . . . .	122
Netwerkproblemen . . . . .	123
Voedingsproblemen . . . . .	123
Printerproblemen . . . . .	124
Scannerproblemen . . . . .	125
Problemen met geluid en luidsprekers . . . . .	126
Video- en monitorproblemen . . . . .	127
<b>Index . . . . .</b>	<b>131</b>

# Informatie zoeken

 **OPMERKING:** Sommige functies of media kunnen optioneel zijn en niet bij uw computer zijn geleverd. Sommige functies of media zijn in bepaalde landen niet beschikbaar.

 **OPMERKING:** Mogelijk is er bij uw computer aanvullende informatie geleverd.

---

## Waarnaar zoekt u?

- Een diagnostisch programma voor de computer
- Stuurprogramma's voor de computer
- Desktop System Software (DSS)

## Hier kunt u het vinden

**De schijf Drivers and Utilities (stuur- en hulpprogramma's)**

**OPMERKING:** De cd *Drivers and Utilities* (stuur- en hulpprogramma's) is optioneel en is mogelijk niet bij uw computer geleverd.

De documentatie en stuurprogramma's zijn reeds op de computer geïnstalleerd. U kunt de cd *Drivers and Utilities* (stuur- en hulpprogramma's) gebruiken om de stuurprogramma's opnieuw te installeren (zie "Stuur- en hulpprogramma's opnieuw installeren" in de *Gebruikshandleiding*) of om Dell Diagnostics (Dell-diagnostiek) uit te voeren (zie "Dell Diagnostics (Dell-diagnostiek)" op pagina 109).

Op uw cd kunnen leesmij-bestanden zijn opgenomen met daarin de laatste updates over technische wijzigingen aan de computer of geavanceerd technisch naslagmateriaal voor computertechnici en ervaren gebruikers.



Updates van de stuurprogramma's en documentatie vindt u op [support.dell.com](http://support.dell.com).

---

**Waarvoor zoekt u?**

- Garantie-informatie
- Voorwaarden (alleen V.S.)
- Veiligheidsinstructies
- Informatie over regelgeving
- Ergonomische informatie
- Licentieovereenkomst voor eindgebruikers

**Hier kunt u het vinden****Dell™ Productinformatiegids**

- 
- Onderdelen verwijderen en vervangen
  - Specificaties
  - Systeeminstellingen configureren
  - Problemen vaststellen en oplossen

**Dell Precision™ Gebruikshandleiding**

Microsoft® Windows® XP en Windows Vista™ Help en ondersteuning

**1** Klik op **Start**→ **Help en ondersteuning**→ **Dell User's and System Guides** (Gebruiks- en systeemhandleidingen)→ **System Guides** (Systeemhandleidingen).

**2** Klik op de *Gebruikshandleiding* voor uw computer.



---

**Waarnaar zoekt u?**

- Serviceplaatje en code voor express-service
- Microsoft Windows-productcode

**Hier kunt u het vinden****Serviceplaatje en Microsoft Windows-productcode**

Deze labels bevinden zich op de computer.

- Gebruik het serviceplaatje om de computer te identificeren als u gebruikmaakt van **support.dell.com** of contact opneemt met de technische ondersteuning.
- Voer de code voor de express-service in zodat uw telefonische verzoek naar de juiste medewerker van de ondersteuningsdienst wordt doorgeleid.



**OPMERKING:** Voor een betere beveiliging heeft het nieuwe Microsoft Windows-licentielabel nu een ontbrekend gedeelte of *gat* om te voorkomen dat het label wordt verwijderd.

---

**Waarvoor zoekt u?**

- Oplossingen — Hints en tips voor probleemoplossing, artikelen van technici, on line cursussen en veelgestelde vragen
- Community — On line discussies met andere gebruikers van Dell-producten
- Upgrades — Upgrade-informatie over onderdelen zoals het geheugen, de vaste schijf en het besturingssysteem
- Klantenservice — Contactgegevens, de status van reparatieverzoeken en bestellingen, informatie over garantie en reparatie
- Service en ondersteuning — De status van reparatieverzoeken, ondersteuningshistorie, het servicecontract, on line discussies met medewerkers van de ondersteuningsdienst
- De technische updateservice van Dell — Proactieve meldingen per e-mail van software- en hardware-updates voor uw computer
- Referentiemateriaal — Computerdocumentatie, details over mijn computerinstellingen, productspecificaties en white papers
- Downloads — Geautoriseerde stuurprogramma's, patches en software-updates

---

**Hier kunt u het vinden**

**Dell Support-website** — [support.dell.com](http://support.dell.com)

**OPMERKING:** Selecteer uw regio of business-segment om bij de juiste ondersteuning-site te komen.

---

## Waarnaar zoekt u?

- Desktop System Software (DSS) — Als u het besturingssysteem van de computer opnieuw installeert, moet u het DSS-hulpprogramma ook opnieuw installeren. DSS detecteert automatisch de computer en het besturingssysteem en installeert de updates die voor uw configuratie van belang zijn, en biedt daarbij essentiële updates voor uw besturingssysteem en ondersteuning voor processors, optische schijven, USB-apparaten en meer. DSS is benodigd voor een juiste werking van uw Dell-computer.

- 
- Met Windows XP werken
  - Met Windows Vista werken
  - Aan het werk met programma's en bestanden
  - Hoe pas ik mijn bureaublad aan

## Hier kunt u het vinden

Ga als volgt te werk om Desktop System Software te downloaden:

- 1** Ga naar [support.dell.com](http://support.dell.com), selecteer uw land/regio en klik op **Drivers & Downloads** (stuurprogramma's en downloads).
- 2** Klik op **Select Model** (model selecteren) of op **Enter a Tag** (nummer van serviceplaatje invoeren), maak de juiste selecties of voer de juiste informatie voor de computer in en klik op **Confirm** (bevestigen).
- 3** Schuif naar **System and Configuration Utilities** (systeem- en configuratieprogramma's) → **Desktop System Software** en klik op **Download Now** (nu downloaden).

**OPMERKING:** De gebruikersinterface van [support.dell.com](http://support.dell.com) kan verschillen afhankelijk van uw selecties.

---

## Help en ondersteuning van Windows

- 1** Klik op **Start** → **Help en ondersteuning**.
- 2** Geef met een of meer woorden een beschrijving van het probleem en klik vervolgens op het pijltje.
- 3** Klik op het onderwerp dat uw probleem beschrijft.
- 4** Volg de instructies op het scherm.

---

## Waarvoor zoekt u?

- Het besturingssysteem opnieuw installeren

## Hier kunt u het vinden

### Medium met besturingssysteem

Het besturingssysteem is reeds op de computer geïnstalleerd. Wanneer u het besturingssysteem opnieuw wilt installeren, moet u het medium voor het opnieuw installeren van het *besturingssysteem* gebruiken dat bij de computer is geleverd (raadpleeg "Het besturingssysteem herstellen" in de *Gebruikshandleiding*).



Nadat u uw besturingssysteem opnieuw hebt geïnstalleerd, gebruikt u de optionele schijf *Drivers and Utilities* (stuur- en hulpprogramma's) om de stuurprogramma's opnieuw te installeren voor de apparaten die zijn bij de computer zijn geleverd.

Het productsleutellabel voor het besturingssysteem bevindt zich op de computer.

**OPMERKING:** De kleur van het installatiemedium is afhankelijk van het besturingssysteem dat u hebt besteld.

- 
- Met Linux werken
  - E-maildiscussies met gebruikers van Dell Precision-producten en het Linux-besturingssysteem
  - Extra informatie over Linux en mijn Dell Precision-computer

### Door Dell ondersteunde Linux-sites



- [linux.dell.com](http://linux.dell.com)
- [lists.us.dell.com/mailman/listinfo/linux-precision](http://lists.us.dell.com/mailman/listinfo/linux-precision)

# Over de computer

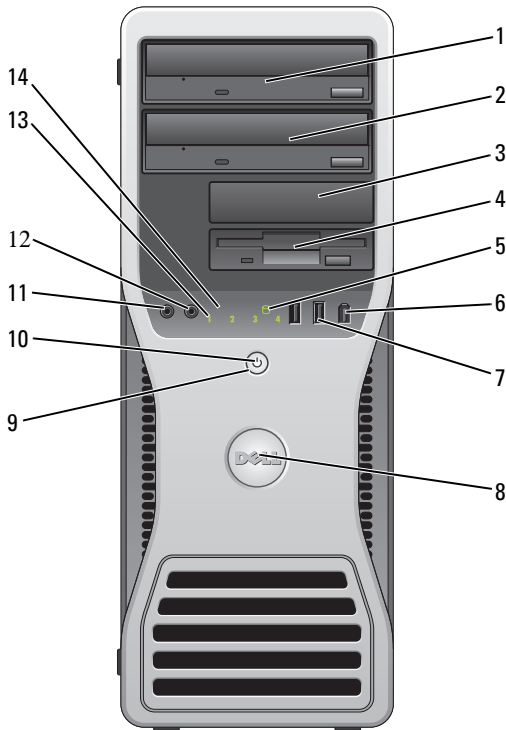
## Vooraanzicht (towerstand)



1	bovenste 5,25-inch stationscompartment	Ondersteunt een optisch station.
2	bovenste 5,25-inch stationscompartment	Ondersteunt een optisch station of een extra vaste schijf (alleen SATA).
3	bovenste 3,5-inch stationscompartment	Ondersteunt een diskettestation, een mediakaartlezer of een extra vaste schijf (SATA of SAS).
4	bovenste 3,5-inch stationscompartment	Ondersteunt een diskettestation of een mediakaartlezer.

5	activiteitenlampje vaste schijf	Het activiteitenlampje van de vaste schijf brandt wanneer de computers gegevens van de vaste schijf leest of ernaar schrijft. Het lampje kan ook branden wanneer een apparaat zoals een optisch station actief is.
6	IEEE 1394-connector (optioneel)	Gebruik de optionele IEEE 1394-connector voor apparaten met hoge gegevenssnelheden, zoals digitale videocamera's en externe opslagapparaten.
7	USB 2.0-connectoren (2)	Gebruik de voorste USB-connectoren voor apparaten die u af en toe aansluit, zoals sleutels met flashgeheugen of camera's of opstartbare USB-apparaten (zie "System Setup" in de <i>Gebruikshandleiding</i> voor meer informatie over het opstarten vanaf een USB-apparaat). <b>OPMERKING:</b> Het is raadzaam om de USB-connectoren aan de achterzijde te gebruiken voor apparaten die normaal gesproken altijd aangesloten zijn, zoals printers en toetsenborden.
8	Dell-badge (kantelbaar)	Gebruik de plastic handgreep aan de achterkant van de Dell badge om deze te kantelen om deze van een tower in een desktop of van een desktop in een tower te veranderen.
9	aan/uit-knop	Druk hierop om de computer in te schakelen.  <b>KENNISGEVING:</b> Ter voorkoming van gegevensverlies moet u de computer niet met de aan/uit-knop uitschakelen. Voer in plaats hiervan een afsluitproces van het besturingssysteem uit.  <b>KENNISGEVING:</b> Als in uw besturingssysteem ACPI is ingeschakeld, wordt er een afsluitproces van het besturingssysteem uitgevoerd wanneer u op de aan/uit-knop drukt. <b>OPMERKING:</b> U kunt met de aan/uit-knop ook het systeem uit een energiebesparende modus halen of in een energiebesparende modus zetten (zie "Energiebeheer" in de <i>Gebruikshandleiding</i> ).

10	aan/uit-lampje	<p>Het aan/uit-lampje licht op en knippert of brandt ononderbroken om verschillende toestanden aan te geven:</p> <ul style="list-style-type: none"> <li>• Geen lampje — De computer staat uit (S4, S5 of mechanisch UIT).</li> <li>• Aanhoudend groen — De computer bevindt zich in een normale werkstand.</li> <li>• Knipperend groen — De computer staat in een energiebesparende modus (S1 of S3).</li> <li>• Knipperend of aanhoudend oranje — Zie "Problemen met de stroomvoorziening" in de <i>Gebruikshandleiding</i>.</li> </ul> <p>U haalt de computer uit een energiebesparende modus door op de aan/uit-knop te drukken of door het toetsenbord of de muis te gebruiken als deze hiervoor zijn geconfigureerd in Windows Apparaatbeheer. Meer informatie over slaapstanden en hoe u de pc uit een energiebesparende modus haalt, vindt u in het gedeelte "Energiebeheer" in de <i>Gebruikshandleiding</i>.</p> <p>Zie "Diagnostische lampjes" op pagina 99 voor een beschrijving van diagnostische lampcodes voor het oplossen van problemen met de computer.</p>
11	microfoonconnector	Gebruik de microfoonconnector voor het aansluiten van een pc-microfoon voor het invoeren van gesproken tekst of muziek in een geluids- of telefonieprogramma.
12	hoofdtelefoon-connector	Gebruik de hoofdtelefoonconnector om hoofdtelefoons aan te sluiten.
13	diagnostische lampjes (4)	Gebruik de diagnostische lampjes als hulp bij het oplossen van een probleem met de computer (zie "Diagnostische lampjes" op pagina 99).
14	netwerkverbindings-lampje	Het netwerkverbindingslampje brandt als er een goede verbinding is tussen een 10-Mbps, 100-Mbps of 1000-Mbps (1-Gbps) netwerk en de computer.

## Achteraanzicht (towerstand)

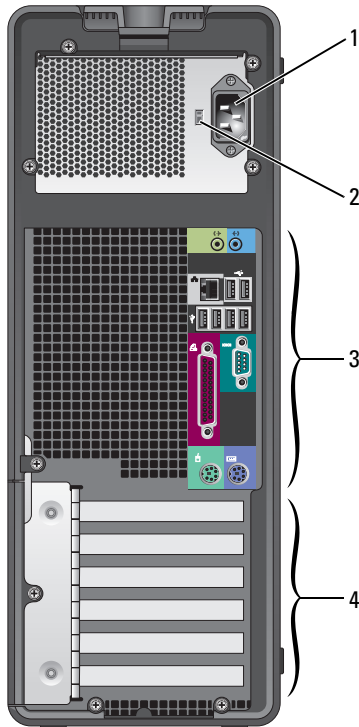

1	stroomkabel-aansluiting	Sluit de stroomkabel aan.
2	stroomselectie-schakelaar	Zie de veiligheidsinstructies in de <i>Productinformatiegids</i> voor meer informatie. <b>OPMERKING:</b> De stroomselectieschakelaar is alleen aanwezig op de 375-W PSU.
3	connectoren op het achterpaneel	Steek seriële, USB- en andere apparaten in de juiste connectoren.



---

4 kaartsleuven

Toegang tot connectoren voor geïnstalleerde PCI- of PCI Express-kaarten.

**OPMERKING:** De bovenste vijf connectorsleuven ondersteunen volle-lengte kaarten; de onderste connectorsleuf ondersteunt kaarten van halve-lengte kaarten.

**OPMERKING:** Raadpleeg de documentatie bij de kaarten om te controleren of ze in uw configuratie passen. Doordat sommige kaarten meer fysieke ruimte in beslag nemen en meer stroom verbruiken (zoals PCI Express-kaarten) kan het gebruik van andere kaarten beperkt worden.

---

### Vooranzicht (desktopstand)

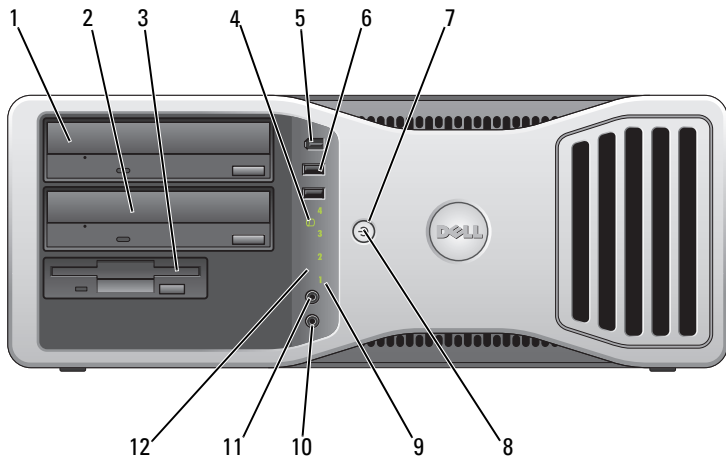

---

1 bovenste 5,25-inch stationscompartiment

Ondersteunt een optisch station.

---

2 onderste 5,25-inch stationscompartiment

Ondersteunt een optisch station of een extra vaste schijf (alleen SATA).

---

3 bovenste 3,5-inch stationscompartiment



Ondersteunt een diskettestation of een mediakaartlezer.

---

4 activiteitenlampje vaste schijf

Het activiteitenlampje van de vaste schijf brandt wanneer de computers gegevens van de vaste schijf leest of ernaar schrijft. Het lampje kan ook branden wanneer een apparaat zoals een optisch station actief is.

---

5	IEEE 1394-connector (optioneel)	Gebruik de optionele IEEE 1394-connector voor apparaten met hoge gegevensnelheden, zoals digitale videocamera's en externe opslagapparaten.
6	USB 2.0-connectoren (2)	Gebruik de voorste USB-connectoren voor apparaten die u af en toe aansluit, zoals sleutels met flashgeheugen of camera's of opstartbare USB-apparaten (zie "System Setup" in de <i>Gebruikshandleiding</i> voor meer informatie over het opstarten vanaf een USB-apparaat).  <b>OPMERKING:</b> Het is raadzaam om de USB-connectoren aan de achterzijde te gebruiken voor apparaten die normaal gesproken altijd aangesloten zijn, zoals printers en toetsenborden.
7	aan/uit-knop	Druk hierop om de computer in te schakelen.   <b>KENNISGEVING:</b> Ter voorkoming van gegevensverlies moet u de computer niet met de aan/uit-knop uitschakelen. Voer in plaats hiervan een afsluitproces van het besturingssysteem uit.   <b>KENNISGEVING:</b> Als in uw besturingssysteem ACPI is ingeschakeld, wordt er een afsluitproces van het besturingssysteem uitgevoerd wanneer u op de aan/uit-knop drukt.  <b>OPMERKING:</b> U kunt met de aan/uit-knop ook het systeem uit een energiebesparende modus halen of in een energiebesparende modus zetten (zie "Energiebeheer" in de <i>Gebruikshandleiding</i> ).

8	aan/uit-lampje	<p>Het aan/uit-lampje licht op en knippert of brandt ononderbroken om verschillende toestanden aan te geven:</p> <ul style="list-style-type: none"> <li>• Geen lampje — De computer staat uit (S4, S5 of mechanisch UIT).</li> <li>• Aanhoudend groen — De computer bevindt zich in een normale werkstand.</li> <li>• Knipperend groen — De computer staat in een energiebesparende modus (S1 of S3).</li> <li>• Knipperend of aanhoudend oranje — Zie "Problemen met de stroomvoorziening" in de <i>Gebruikshandleiding</i>.</li> </ul>
		<p>U haalt de computer uit een energiebesparende modus door op de aan/uit-knop te drukken of door het toetsenbord of de muis te gebruiken als deze hiervoor zijn geconfigureerd in Windows Apparaatbeheer. Meer informatie over slaapstanden en hoe u de pc uit een energiebesparende modus haalt, vindt u in het gedeelte "Energiebeheer" in de <i>Gebruikshandleiding</i>. Zie "Diagnostische lampjes" op pagina 99 voor een beschrijving van diagnostische lampcodes voor het oplossen van problemen met de computer.</p>
9	diagnostische lampjes (4)	Gebruik de diagnostische lampjes als hulp bij het oplossen van een probleem met de computer (zie "Diagnostische lampjes" op pagina 99).
10	microfoonconnector	Gebruik de microfoonconnector voor het aansluiten van een pc-microfoon voor het invoeren van gesproken tekst of muziek in een geluids- of telefonieprogramma.
11	hoofdtelefoon-connector	Gebruik de hoofdtelefoonconnector om hoofdtelefoons aan te sluiten.
12	netwerkverbinding-lampje	Het netwerkverbindinglampje brandt als er een goede verbinding is tussen een 10-Mbps, 100-Mbps of 1000-Mbps (1-Gbps) netwerk en de computer.

## Achteraanzicht (desktopstand)

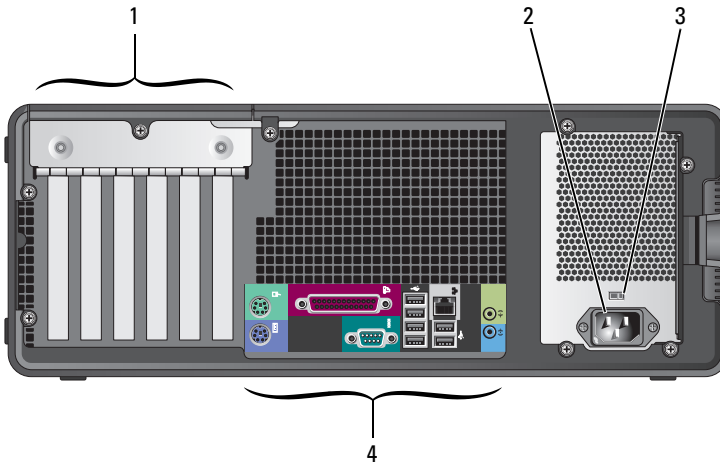

1	kaartsleuven	Toegang tot connectoren voor geïnstalleerde PCI- of PCI Express-kaarten. <b>OPMERKING:</b> Raadpleeg de documentatie bij de kaarten om te controleren of ze in uw configuratie passen. Doordat sommige kaarten meer fysieke ruimte in beslag nemen en meer stroom verbruiken (zoals PCI Express-kaarten) kan het gebruik van andere kaarten beperkt worden.
2	stroomkabelaansluiting	Sluit de stroomkabel aan.
3	stroomselectie-schakelaar	Zie de veiligheidsinstructies in de <i>Productinformatiegids</i> voor meer informatie. <b>OPMERKING:</b> De stroomselectieschakelaar is alleen aanwezig op de 375-W PSU.
4	connectoren op het achterpaneel	Steek seriële, USB- en andere apparaten in de juiste connectoren.

## Connectoren op het achterpaneel

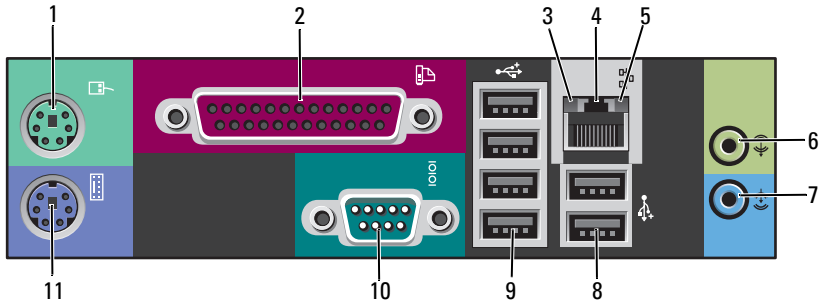

1	muisconnector	U kunt een PS/2-muis op de groene muisconnector aansluiten. Schakel de computer en de aangesloten apparaten uit voordat u een muis op de computer aansluit. Als u een USB-muis hebt, sluit u deze aan op een USB-connector.
2	parallele connector	U kunt een parallel apparaat, zoals een printer, op de parallele connector aansluiten. Als u een USB-printer hebt, sluit u deze aan op een USB-connector. <b>OPMERKING:</b> De geïntegreerde parallele connector wordt automatisch uitgeschakeld als de computer een geïnstalleerde kaart detecteert met een connector die voor hetzelfde adres is geconfigureerd. Voor meer informatie raadpleegt u de "System Setup-opties" in de <i>Gebruikshandleiding</i> .
3	verbindingssintegriteitslampje	<ul style="list-style-type: none"> <li>• Groen — Er is een goede verbinding tussen een 10-Mbps netwerk en de computer.</li> <li>• Oranje — Er is een goede verbinding tussen een 100-Mbps netwerk en de computer.</li> <li>• Geel — Er is een goede verbinding tussen een 1000-Mbps (1-Gbps) netwerk en de computer.</li> <li>• Uit — De computer detecteert geen fysieke verbinding met het netwerk.</li> </ul>

4	connector voor netwerkadapter	<p>U sluit de computer aan op een netwerk- of breedbandapparaat door het ene uiteinde van een netwerkkabel aan te sluiten op een netwerkaansluiting of op uw netwerk- of breedbandapparaat. Sluit het andere uiteinde van de netwerkkabel aan op de connector voor de netwerkadapter op de computer. Een klikgeluid geeft aan dat de netwerkkabel goed vastzit.</p> <p> <b>KENNISGEVING:</b> Sluit geen telefoonkabel aan op de netwerkconnector.</p> <p>Gebruik voor computers met een extra netwerkconnectorkaart de connectoren op de kaart en op de achterkant van de computer wanneer u meerdere netwerkverbindingen instelt (zoals een apart intra- en extranet).</p> <p>U wordt aangeraden om Category 5-bedrading en -ingangen voor uw netwerk te gebruiken. Als u toch gebruikmaakt van Category 3-bedrading, moet u de netwerksnelheid verhogen tot 10 Mbps om een betrouwbare werking te garanderen.</p>
5	activiteiten-lampje netwerk	<p>Er knippert een geel lampje wanneer de computer gegevens van het netwerk ontvangt of eraan verzendt. Bij intensief netwerkverkeer kan het lijken alsof dit lampje voortdurend brandt.</p>
6	lijnuitgang	<p>Op de groene lijnuitgang kunt u een hoofdtelefoon en de meeste speakers met geïntegreerde versterkers aansluiten.</p> <p>Gebruik op computers met een geluidskaart de connector op de kaart.</p>
7	lijningang	<p>Gebruik de blauwe lijningang om een opname-/afspeelapparaat aan te sluiten, zoals een cassettespeler, cd-speler of videorecorder.</p> <p>Gebruik op computers met een geluidskaart de connector op de kaart.</p>
8	Achterste Dual USB 2.0-connectoren (2)	<p>Gebruik de achterste USB-connectoren voor apparaten die normaal gesproken aangesloten blijven, zoals printers en toetsenborden.</p> <p><b>OPMERKING:</b> Gebruik de voorste USB-connectoren voor apparaten die u af en toe aansluit, zoals sleutels met flashgeheugen of camera's, of voor opstartbare USB-apparaten.</p>

9	Achterste Dual USB 2.0- connectoren (4)	Gebruik de achterste USB-connectoren voor apparaten die normaal gesproken aangesloten blijven, zoals printers en toetsenborden. <b>OPMERKING:</b> Gebruik de voorste USB-connectoren voor apparaten die u af en toe aansluit, zoals sleutels met flashgeheugen of camera's, of voor opstartbare USB-apparaten.
10	seriële connector	U kunt een serieel apparaat, zoals een handheld-apparaat, op de seriële poort aansluiten. De standaardtoewijzingen zijn COM1 voor seriële connector 1 en COM2 voor de optionele seriële connector 2.  Voor meer informatie raadpleegt u de System Setup-opties in de <i>Gebruikshandleiding</i> .
11	toetsenbord-connector	Als u een PS/2-toetsenbord hebt, sluit u dit aan op de paarse toetsenbordconnector. Als u een USB-printer hebt, sluit u deze aan op een USB-connector.

## De computer installeren

### Wisselen tussen tower- en desktopstand

 **WAARSCHUWING:** Voordat u begint met de procedures in dit gedeelte, moet u de veiligheidsinstructies in de *Productinformatiegids* volgen.

 **OPMERKING:** Wanneer u de computer in de tower- of desktopstand wilt zetten, moet u een optionele kit gebruiken die beschikbaar is bij Dell. Zie "Productinformatie" in de *Gebruikshandleiding* voor meer gegevens over het bestellen bij Dell.

 **OPMERKING:** De towercomputer heeft één 3.5-inch station aan de voorkant meer dan de desktopcomputer.

- 1 Volg de procedures in "Voordat u begint" in de *Gebruikshandleiding*.
- 2 Verwijder de computerkap (zie "De computerkap verwijderen" in de *Gebruikshandleiding*).
- 3 Verwijder het frontpaneel (zie "Het frontpaneel verwijderen" in de *Gebruikshandleiding*).
- 4 Verwijder indien nodig het stationspaneel en maak dit klaar door inzetstukken toe te voegen of te verwijderen (zie "Stationspaneel" in de *Gebruikshandleiding*).

## Overschakelen van tower- naar desktopstand

- 1 Verwijder alle geïnstalleerde diskettestation of mediakaartlezers door de volgende stappen te volgen in "Een diskettestation of mediakaartlezer verwijderen (towercomputer)" in de *Gebruikshandleiding*, en installeer een enkel diskettestation of mediakaartlezer door de volgende stappen te volgen in "Een diskettestation of mediakaartlezer installeren (desktopcomputer)" in de *Gebruikshandleiding*.
- 2 Verwijder alle geïnstalleerde optische stations door de volgende stappen te volgen in "Een optisch station verwijderen (towercomputer)" in de *Gebruikshandleiding*, en plaats de stations terug door de stappen te volgen in "Een optisch station installeren (desktopcomputer)" in de *Gebruikshandleiding*.

## Overschakelen van desktop- naar towerstand

- 1 Verwijder het diskettestation of mediakaartlezer (indien geïnstalleerd) door de volgende stappen te volgen in "Een diskettestation of mediakaartlezer verwijderen (desktopcomputer)" in de *Gebruikshandleiding*, en installeer het diskettestation of de mediakaartlezer opnieuw door de volgende stappen te volgen in "Een diskettestation of mediakaartlezer installeren (towercomputer)" in de *Gebruikshandleiding*.
- 2 Verwijder alle geïnstalleerde optische stations door de volgende stappen te volgen in "Een optisch station verwijderen (towercomputer)" in de *Gebruikshandleiding*, en plaats de stations terug door de stappen te volgen in "Een optisch station installeren (desktopcomputer)" in de *Gebruikshandleiding*.

## De computer in een kast installeren

Wanneer u de computer in een kast installeert, kunt u de luchtstroom beperken, waardoor de computer oververhit raakt en de prestaties van de computer kunnen verslechteren. Volg de richtlijnen hieronder wanneer u de computer in een kast installeert:



**KENNISGEVING:** De bedrijfstemperatuur die in deze handleiding is opgegeven, geeft de maximale bedrijfstemperatuur van de werkruimte weer. Wanneer u de computer in een kast installeert, moet u rekening houden met de temperatuur in de werkruimte. Zie "Specificaties" in de *Gebruikshandleiding* voor meer computergegevens.



- Houd 10,2 cm ruimte vrij aan alle geventileerde kanten van de computer om te zorgen dat er genoeg lucht kan worden aangezogen voor ventilatie.

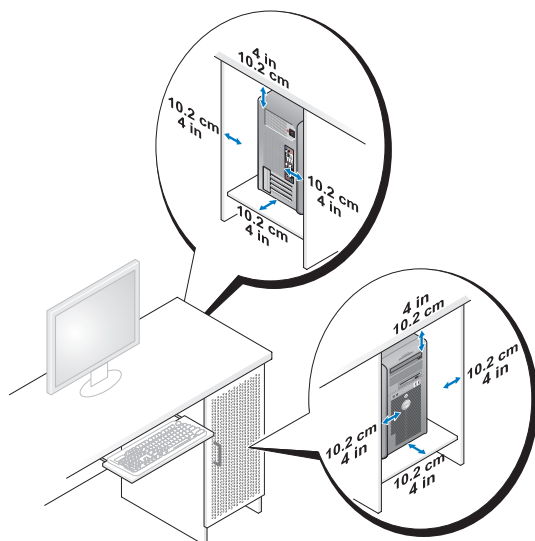

- Als de computer in een hoek wordt geplaatst of onder een bureau, moet u ervoor zorgen dat er minstens 5,1 cm tussen de achterkant van de computer en de muur vrij is om te zorgen dat er genoeg lucht kan worden aangezogen voor ventilatie.
- Als de kast deuren heeft, moeten deze ten minste dertig procent van de luchtstroom doorlaten (voor- en achterkant).

- Installeer de computer niet in een kast zonder luchtstroom. Als u de luchtstroom tegenhoudt, kan de computer oververhit raken en kunnen de prestaties ervan verslechteren.

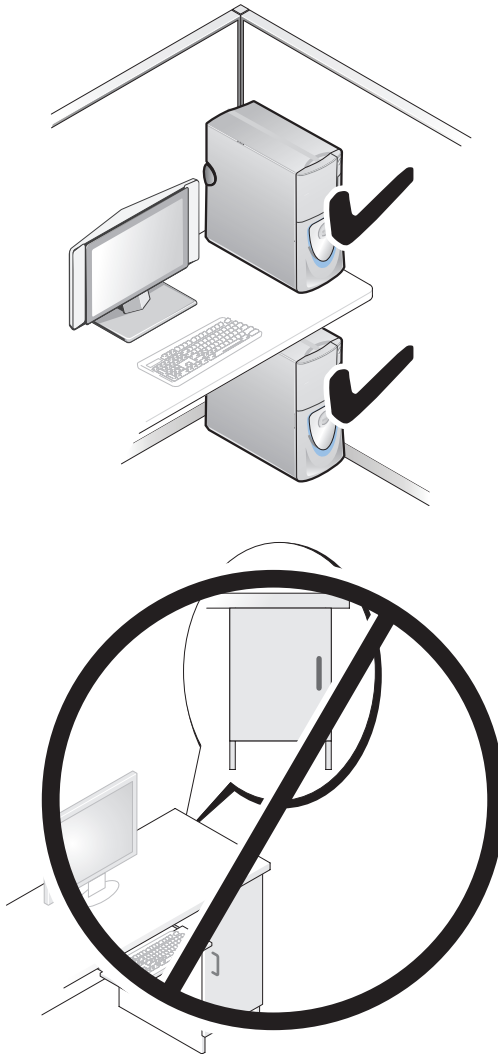

## Gegevens overbrengen naar een nieuwe computer

Met de *wizards* van het besturingssysteem kunt u bestanden en andere gegevens van de ene naar de andere computer overbrengen.

### Microsoft Windows XP

Het Microsoft Windows XP-besturingssysteem biedt de wizard Bestanden en instellingen overzetten voor het overbrengen van gegevens, zoals:

- E-mailberichten
- Werkbalkinstellingen
- Vensterformaten
- Internetbladwijzers

U kunt gegevens via een netwerk, een seriële verbinding of een verwisselbaar medium, zoals een beschrijfbare cd, van de ene naar de andere computer overbrengen.



**OPMERKING:** U kunt gegevens van de ene computer naar de andere overzetten door direct op de in-/uitvoerpoorten (I/O) van de twee computers een seriële kabel aan te sluiten. Wilt u de gegevens inderdaad via een seriële verbinding overbrengen, moet u via het Configuratiescherm het hulpprogramma Netwerkverbindingen gebruiken en extra configuratiestappen uitvoeren, zoals het instellen van een geavanceerde verbinding en de hostcomputer en de gastcomputer toe wijzen.

Zie het artikel #305621 in de Microsoft Knowledge Base genaamd (*How to Set Up a Direct Cable Connection Between Two Computers in Windows XP*) (Een directe kabelverbinding instellen tussen twee computers in Windows XP)) voor instructies over het instellen van een directe kabelverbinding tussen twee computers. Deze informatie is mogelijk niet in alle landen verkrijgbaar.

Als u de wizard Bestanden en instellingen overzetten gebruikt, hebt u het installatiemedium met het *besturingssysteem* nodig dat bij de computer werd geleverd of een wizardschijf, die u met de wizard kunt maken.



**OPMERKING:** Zoek voor meer informatie over het overzetten van gegevens in [support.dell.com](http://support.dell.com) naar document #154781 (*What Are The Different Methods To Transfer Files From My Old Computer To My New Dell™ Computer Using the Microsoft® Windows® XP Operating System?* (Welke methoden zijn er om bestanden van mijn oude computer naar mijn nieuwe Dell™-computer over te brengen?)).



**OPMERKING:** Toegang tot het document in de Dell Knowledge Base is niet in alle landen mogelijk.

### ***De wizard Bestanden en instellingen overzetten (met het medium met het besturingssysteem)***



**OPMERKING:** De wizard Bestanden en instellingen overzetten wijst de broncomputer, waarvan de gegevens komen, aan als de *oude* computer en de doelcomputer, waar de gegevens heengaan, als de *nieuwe* computer.

#### **DE DOELCOMPUTER VOORBEREIDEN OP DE BESTANDSOVERDRACHT:**

- 1 Klik op Start→ Alle programma's→ Bureau-accessoires→ Systemwerkset→ Wizard Bestanden en instellingen overzetten.
- 2 Klik in het scherm Oude of nieuwe computer? op Nieuwe computer en vervolgens op **Volgende**.
- 3 Klik op het scherm **Hebt u de cd-rom met Windows XP bij de hand?** op **Ik wil de wizard op de cd-rom met Windows XP gebruiken** en klik op **Volgende**.
- 4 Bekijk de gegevens onder **Ga nu naar de oude computer** en ga naar de broncomputer. Klik *niet* op **Volgende**.

#### **GEGEVENS VANAF DE BRONCOMPUTER KOPIËREN:**

- 1 Plaats het installatiemedium met het Windows XP-*besturingssysteem* in de broncomputer.  
Het scherm **Welkom bij Microsoft Windows XP** verschijnt.
- 2 Klik op **Andere taken uitvoeren**.
- 3 Klik onder **Wat wilt u nu doen?** op **Bestanden en instellingen overzetten**.  
Het venster **Wizard Bestanden en instellingen overzetten** verschijnt.
- 4 Klik op **Volgende**.
- 5 Klik in het scherm **Oude of nieuwe computer?** op **Nieuwe computer** en vervolgens op **Volgende**.
- 6 Klik onder **Op welke manier wilt u uw bestanden en instellingen overzetten?** op de gewenste overdrachtsmethode en klik op **Volgende**.
- 7 Klik in het scherm **Wat wilt u overzetten?** op de gegevens die u wilt overbrengen en klik op **Volgende**.  
De geselecteerde gegevens worden gekopieerd en het scherm **Gegevens verzamelen** verschijnt.
- 8 Klik op **Voltooien**.

#### **GEGEVENS NAAR DE DOELCOMPUTER OVERZETTEN:**

- 1 Ga naar de doelcomputer.
- 2 Klik onder **Ga nu naar de oude computer** op **Volgende**.
- 3 Selecteer in het scherm **Waar bevinden zich de bestanden en instellingen?** de gewenste methode voor het overbrengen van instellingen en bestanden en klik op **Volgende**.

De wizard leest de verzamelde bestanden en instellingen en past ze op de doelcomputer toe. Wanneer de overdracht is voltooid, verschijnt het scherm **Voltooid**.

- 4 Klik op **Voltooid** en start de computer opnieuw op.

#### ***De wizard Bestanden en instellingen overzetten (met het medium met het besturingssysteem)***

Wanneer u de wizard Bestanden en instellingen overzetten wilt uitvoeren zonder het installatiemedium met het *besturingssysteem*, moet u een wizardschijf maken. Met de wizardschijf kunt u een reservekopiebestand maken op een verwisselbaar medium.



**OPMERKING:** De wizard Bestanden en instellingen overzetten wijst de broncomputer, waarvan de gegevens komen, aan als de *oude* computer en de doelcomputer, waar de gegevens heengaan, als de *nieuwe* computer.

#### **EEN WIZARDDISKETTE MAKEN:**

- 1 Klik op de doelcomputer op **Start**→ **Alle programma's**→ **Bureau-accessoires**→ **Systeemwerkset**→ **Wizard Bestanden en instellingen overzetten**.
- 2 Klik in het scherm **Oude of nieuwe computer?** op **Nieuwe computer** en vervolgens op **Volgende**.
- 3 Klik in het scherm **Hebt u de cd-rom met Windows XP bij de hand?** op **Ik wil de wizarddiskette in het volgende diskettestation maken** en klik op **Volgende**.
- 4 Plaats het verwisselbare medium, zoals een schrijfbaar cd of dvd, en klik op **OK**.
- 5 Bekijk de gegevens onder **Ga nu naar de oude computer** en ga naar de broncomputer. Klik *niet* op **Volgende**.

#### **GEGEVENS VANAF DE BRONCOMPUTER KOPIËREN:**

- 1 Plaats de wizardschijf in de broncomputer.
- 2 Klik op **Start**→ **Uitvoeren**.

- 3 Klik op **Bladeren...** en ga naar **fastwiz** op de wizardschijf en klik op **OK**.
- 4 Klik in het scherm **Oude of nieuwe computer?** op **Nieuwe computer** en vervolgens op **Volgende**.
- 5 Klik onder **Op welke manier wilt u uw bestanden en instellingen overzetten?** op de gewenste overdrachtsmethode en klik op **Volgende**.
- 6 Klik in het scherm **Wat wilt u overzetten?** op de gegevens die u wilt overbrengen en klik op **Volgende**.

De geselecteerde gegevens worden gekopieerd en het scherm **Gegevens verzamelen** verschijnt.

- 7 Klik op **Voltooien**.

#### **GEGEVENS NAAR DE DOELCOMPUTER OVERZETTEN:**

- 1 Ga naar de doelcomputer.
- 2 Klik onder **Ga nu naar de oude computer** op **Volgende**.
- 3 Selecteer in het scherm **Waar bevinden zich de bestanden en instellingen?** de gewenste methode voor het overbrengen van instellingen en bestanden en klik op **Volgende**.

De wizard leest de verzamelde bestanden en instellingen en past ze op de doelcomputer toe. Wanneer de overdracht is voltooid, verschijnt het scherm **Voltooid**.

- 4 Klik op **Voltooid** en start de computer opnieuw op.

#### **Microsoft Windows Vista**

- 1 Klik op de knop **Start** van Windows Vista  en klik daarna op **Bestanden en instellingen overzetten**→ **Windows Easy Transfer starten**.
- 2 Klik in het dialoogvenster **Gebruikersaccountbeheer** op **Doorgaan**.
- 3 Klik op **Een nieuwe transfer starten** of **Doorgaan met een reeds gestarte transfer**.

Volg de instructies van de wizard **Windows Easy Transfer** op het scherm.

#### **Voedingsbeschermingsapparaten**

Er zijn een aantal apparaten beschikbaar die beveiligen tegen stroomschommelingen of -storingen:

- Piekbeveiligers
- Spanningsstabilisatoren
- Continue stroomvoorzieningen (UPS)

## Piekbeveiligers

Piekbeveiligers en contactdozen met piekbeveiliging helpen schade aan de computer door spanningspieken voorkomen die kunnen optreden tijdens elektrische stormen of na stroomonderbrekingen. Sommige fabrikanten van piekbeveiligers geven garantie voor bepaalde typen schade. Lees de garantie van het apparaat zorgvuldig door wanneer u een stroomstootbeveiliging kiest en vergelijk de joulewaarden om het relatieve effect van verschillende apparaten te bepalen. Een apparaat met een hogere joulewaarde biedt meer bescherming.

- ➡ **KENNISGEVING:** De meeste piekbeveiligers beveiligen niet tegen stroomschommelingen of -onderbrekingen die zijn veroorzaakt door onweer. Wanneer het onweert bij u in de buurt, ontkoppelt u de telefoonlijn van het wandcontact en haalt u de stekker van de computer uit het stopcontact.

Veel piekbeveiligers hebben een telefoonaansluiting voor modembeveiliging. Zie de documentatie van de piekbeveiliging voor instructies voor een modemverbinding.

- ➡ **KENNISGEVING:** Niet alle piekbeveiligers bieden beveiliging voor netwerkadapters. Ontkoppel de netwerkkabel tijdens elektrische stormen altijd van de netwerkwandaansluiting.

## Spanningsstabilisatoren

- ➡ **KENNISGEVING:** Spanningsstabilisatoren beveiligen niet tegen stroomonderbrekingen.

Spanningsstabilisatoren zijn ontworpen om netspanning te behouden met een vrij constant niveau.

## Continue stroomvoorzieningen (UPS)

- ➡ **KENNISGEVING:** Als de stroom uitvalt terwijl de gegevens op de vaste schijf worden opgeslagen, kunnen er gegevens verloren gaan of bestanden beschadigd raken.

- ✍ **OPMERKING:** Voor een maximale werkingsduur van de batterij moet u alleen de computer op een UPS aansluiten. Sluit andere apparaten, zoals een printer, op een aparte contactdoos die is voorzien van een piekbeveiliging.

Een UPS beschermt tegen stroomschommelingen en -onderbrekingen. UPS-apparaten bevatten een batterij die tijdelijk stroom levert aan apparaten die erop zijn aangesloten wanneer de netstroom uitvalt. De batterij wordt opgeladen wanneer er netstroom beschikbaar is. Raadpleeg de documentatie van de UPS-fabrikant voor informatie over de werkingsduur van de batterij en om te controleren of het apparaat is goedgekeurd door Underwriters Laboratories (UL).

# De computer reinigen



**WAARSCHUWING:** Voordat u begint met de procedures in dit gedeelte, moet u de veiligheidsinstructies in de *Productinformatiegids* volgen.

## Computer, toetsenbord en monitor



**WAARSCHUWING:** Haal de stekker uit het stopcontact voordat u de computer schoonmaakt. Maak de computer schoon met een zachte, vochtige doek. Gebruik geen vloeibare reinigingsmiddelen of reinigingsmiddelen uit een spuitbus die ontvlambare stoffen kunnen bevatten.

- Gebruik een stofzuiger met borstelhulpstuk om voorzichtig het stof uit de sleuven en gaten in de computer en van tussen de toetsen op het toetsenbord te verwijderen.



**KENNISGEVING:** Veeg het monitorscherm niet schoon met een zeep- of alcoholoplossing. Anders kan de ontspiegelde coating beschadigd raken.

- U reinigt het monitorscherm door het met een vochtige doek te reinigen. Gebruik indien mogelijk een speciaal schermdoekje of oplossing die beschikbaar is voor de antistatische laag.
- Veeg het toetsenbord, de computer en het plastic gedeelte van de monitor schoon met een zacht reinigingsdoekje dat bevochtigd is met water. Doordrenk de doek niet en zorg dat er geen water in de computer of in het toetsenbord loopt.

## Muis (niet-optisch)

- 1 Draai de zekeringring aan de onderkant van de muis tegen de klok in en verwijder het balletje.
- 2 Veeg het balletje af met een schone, stofvrije doek.
- 3 Blaas voorzichtig in het balhuis om stof en pluïsjes los te maken.
- 4 Reinig de wieltjes in het balhuis met een wattenstaafje dat licht is bevochtigd met isopropanol.
- 5 Plaats de wieltjes indien nodig weer in het midden in de kanalen. Zorg ervoor dat er geen watten van de wattenstokjes op de wieltjes achterblijven.
- 6 Plaats het balletje en de zekeringring terug en draai daarna de zekeringring met de klok mee totdat deze op zijn plaats klikt.



## Diskettestation

- ➔ **KENNISGEVING:** Maak de aandrijfkoppen niet met een wattenstokje schoon. De koppen kunnen verkeerd uitgelijnd raken waardoor het station niet meer werkt.

Reinig het diskettestation met een in de handel verkrijgbare reinigungsset. Deze sets bevatten voorbehandelde diskettes die het vuil verwijderen dat zich tijdens de normale werking ophoopt.

## Cd's en dvd's

- ➔ **KENNISGEVING:** Gebruik altijd druklucht om de lens in het cd/dvd-station te reinigen en volg de instructies die met het drukluchtproduct worden meegeleverd. Raak nooit de lens in het station aan.

- 1 Houd de schijf tussen duim en wijsvinger vast. U mag ook een vinger in het gat in het midden steken.

- ➔ **KENNISGEVING:** Voorkom schade aan het oppervlak door geen circulaire beweging te maken bij het reinigen van de schijf.

- 2 Veeg met een zachte, stofvrije doek in een rechte lijn vanuit het midden naar de buitenkant van de schijf de onderkant van de schijf schoon (de niet gelabelde kant).

Gebruik voor hardnekkige vuilresten water of een verdunde oplossing van milde zeep. Er zijn ook producten in de winkel verkrijgbaar die schijven reinigen en enige bescherming bieden tegen stof, vingerafdrukken en krassen. Reinigingsproducten voor cd's zijn veilig te gebruiken voor dvd's.

# Hulpprogramma's voor probleemoplossing

## Aan/uit-lampjes

- ⚠ **WAARSCHUWING:** Voordat u begint met de procedures in dit gedeelte, moet u de veiligheidsinstructies in de *Productinformatiegids* volgen.

Het lampje van de aan/uit-knop op de voorkant van de computer licht op en knippert of brandt ononderbroken om verschillende toestanden aan te geven:

- Zie "Diagnostische lampjes" op pagina 99 als het aan/uit-lampje groen is en de computer niet reageert.

- Als het aan/uit-lampje groen knippert, staat de computer in de stand-bymodus. Druk op een toets op het toetsenbord, beweeg de muis of druk op de aan/uit-knop om de normale werking te hervatten.
- Als het aan/uit-lampje uit is, is de computer uitgeschakeld of krijgt deze geen stroom.
  - Steek de stroomkabel terug in de stroomconnector aan de achterkant van de computer en het stopcontact.
  - Als de computer is aangesloten op een contactdoos, moet u nagaan of de contactdoos is aangesloten op een stopcontact en of de contactdoos is ingeschakeld.
  - Omzeil voedingsbeschermingsapparaten, contactdozen en verlengkabels om te controleren of de computer aangaat.
  - Controleer of er stroom uit het stopcontact komt door er een ander apparaat, zoals een lamp, op aan te sluiten.
  - Controleer of de hoofdvoedingskabel en de kabel van het frontpaneel goed op de systeemkaart zijn aangesloten (zie "Systeemkaartcomponenten" in de *Gebruikshandleiding*).
- Als het aan/uit-lampje oranje knippert, krijgt de computer wel stroom, maar is er een probleem met de interne stroom.
  - Ga na of de stroomselectieschakelaar zo is ingesteld dat deze overeenkomt met de netstroom op uw locatie, indien van toepassing.
  - Controleer of de stroomkabel goed op de systeemkaart is aangesloten (zie "Systeemkaartcomponenten" in de *Gebruikshandleiding*).
- Als het aan/uit-lampje oranje brandt, is er een apparaat defect of verkeerd geïnstalleerd.
  - Verwijder de geheugenmodules en installeer ze opnieuw (zie "Geheugen" in de *Gebruikshandleiding*).
  - Verwijder alle kaarten en installeer deze opnieuw (zie "Kaarten" in de *Gebruikshandleiding*).
- Hef interferentie op. Een aantal oorzaken hiervan zijn:
  - Stroom-, toetsenbord- en muisverlengkabels
  - Te veel apparaten aangesloten op een contactdoos
  - Meerdere contactdozen aangesloten op hetzelfde stopcontact













## Diagnostische lampjes

 **WAARSCHUWING:** Voordat u begint met de procedures in dit gedeelte, moet u de veiligheidsinstructies in de *Productinformatiegids* volgen.

De vier lampjes op het voorpaneel van de computer zijn gelabeld met 1, 2, 3 en 4 om u te helpen het probleem te achterhalen (zie "Vooraanzicht (towerstand)" op pagina 77 of "Vooraanzicht (desktopstand)" op pagina 81). Wanneer de computer normaal wordt opgestart, beginnen de lampjes te knipperen en gaan vervolgens uit. Als de computer defect is, gebruikt u de volgorde van de lampjes om het probleem te achterhalen.



 **OPMERKING:** Wanneer de computer klaar is met de POST, gaan alle vier de lampjes uit voordat de computer vanaf het besturingssysteem wordt opgestart.

### Diagnostische lampcodes tijdens POST

Lampjespatroon	Probleembeschrijving	Mogelijke oplossing
   	De computer staat in een normale uit-stand of er is een pre-BIOS-storing opgetreden.	Sluit de computer aan op een werkend stopcontact en druk op de aan/uit-knop.
   	Er is mogelijk een BIOS-storing opgetreden; de computer staat in de herstelmodus.	<ul style="list-style-type: none"><li>• Voer het hulpprogramma BIOS-Recovery (BIOS-herstel) uit, wacht totdat het herstel is voltooid en start de computer opnieuw op.</li><li>• Als het probleem aanhoudt, moet u contact opnemen met Dell (zie "Contact met Dell opnemen" in de <i>Gebruikshandleiding</i>).</li></ul>
   	Er is mogelijk een processorstoring opgetreden.	<ul style="list-style-type: none"><li>• Plaats de processor opnieuw (zie "Processor" in de <i>Gebruikshandleiding</i>).</li><li>• Als het probleem aanhoudt, moet u contact opnemen met Dell (zie "Contact met Dell opnemen" in de <i>Gebruikshandleiding</i>).</li></ul>

Lampjespatroon	Probleembeschrijving	Mogelijke oplossing
	<p>Er zijn geheugenmodules gedetecteerd, maar er is een geheugenstoring opgetreden.</p>	<ul style="list-style-type: none"> <li>• Als er twee of meer geheugenmodules zijn geïnstalleerd, verwijdert u deze (zie "Een geheugenmodule verwijderen" in de <i>Gebruikshandleiding</i>). Vervolgens plaatst u een ervan weer terug (zie "Een geheugenmodule installeren" in de <i>Gebruikshandleiding</i>) en start u de computer opnieuw op. Als de computer normaal opstart, gaat u verder met de installatie van de andere geheugenmodules (één tegelijk), totdat u de defecte module hebt opgespoord of alle modules zonder problemen hebt geïnstalleerd.</li> <li>• Installeer een werkend geheugen van hetzelfde type in de computer, indien beschikbaar (zie "Geheugen" in de <i>Gebruikshandleiding</i>).</li> <li>• Als het probleem aanhoudt, moet u contact opnemen met Dell (zie "Contact met Dell opnemen" in de <i>Gebruikshandleiding</i>).</li> </ul>
	<p>Er is mogelijk een fout opgetreden met een grafische kaart.</p>	<ul style="list-style-type: none"> <li>• Plaats alle geïnstalleerde kaarten opnieuw (zie "Kaarten" in de <i>Gebruikshandleiding</i>).</li> <li>• Installeer een werkende grafische kaart in de computer, indien beschikbaar.</li> <li>• Als het probleem aanhoudt, moet u contact opnemen met Dell (zie "Contact met Dell opnemen" in de <i>Gebruikshandleiding</i>).</li> </ul>
	<p>Er is mogelijk een fout opgetreden met een diskette of vaste schijf.</p>	<ul style="list-style-type: none"> <li>• Sluit alle stroom- en gegevenskabels opnieuw aan en start de computer opnieuw.</li> <li>• Als het probleem aanhoudt, moet u contact opnemen met Dell (zie "Contact met Dell opnemen" in de <i>Gebruikshandleiding</i>).</li> </ul>

Lampjespatroon	Probleembeschrijving	Mogelijke oplossing
	Er is mogelijk een USB-fout opgetreden.	<ul style="list-style-type: none"> <li>• Installeer alle USB-apparaten opnieuw, controleer alle kabelverbindingen en start de computer opnieuw op.</li> <li>• Als het probleem aanhoudt, moet u contact opnemen met Dell (zie "Contact met Dell opnemen" in de <i>Gebruikshandleiding</i>).</li> </ul>
	Er zijn geen geheugenmodules gedetecteerd.	<ul style="list-style-type: none"> <li>• Als er twee of meer geheugenmodules zijn geïnstalleerd, verwijdert u deze (zie "Een geheugenmodule verwijderen" in de <i>Gebruikshandleiding</i>). Vervolgens plaatst u een ervan weer terug (zie "Een geheugenmodule installeren" in de <i>Gebruikshandleiding</i>) en start u de computer opnieuw op. Als de computer normaal opstart, gaat u verder met de installatie van de andere geheugenmodules (één tegelijk), totdat u de defecte module hebt opgespoord of alle modules zonder problemen hebt geïnstalleerd.</li> <li>• Installeer een werkend geheugen van hetzelfde type in de computer, indien beschikbaar (zie "Geheugen" in de <i>Gebruikshandleiding</i>).</li> <li>• Als het probleem aanhoudt, moet u contact opnemen met Dell (zie "Contact met Dell opnemen" in de <i>Gebruikshandleiding</i>).</li> </ul>
	Er is een fout opgetreden met de systeemkaart.	Neem contact op met Dell (zie "Contact opnemen met Dell" in de <i>Gebruikshandleiding</i> ).

Lampjespatroon	Probleembeschrijving	Mogelijke oplossing
	<p>Er zijn wel geheugenmodules opgespoord, maar er bestaat een fout met een geheugenconfiguratie of -compatibiliteit.</p>	<ul style="list-style-type: none"> <li>• Controleer of er geen speciale eisen zijn voor het plaatsen van geheugenmodules/connectoren (zie "Geheugen" in de <i>Gebruikshandleiding</i>).</li> <li>• Ga na of het geheugen dat u gebruikt, door de computer wordt ondersteund (zie "Geheugen" in de <i>Gebruikshandleiding</i>).</li> <li>• Als het probleem aanhoudt, moet u contact opnemen met Dell (zie "Contact met Dell opnemen" in de <i>Gebruikshandleiding</i>).</li> </ul>
	<p>Er is mogelijk een probleem opgetreden met de systeemkaartbron en/of hardware.</p>	<ul style="list-style-type: none"> <li>• Voer de procedures uit in "Het besturingssysteem herstellen" in de <i>Gebruikshandleiding</i>.</li> <li>• Als het probleem aanhoudt, moet u contact opnemen met Dell (zie "Contact met Dell opnemen" in de <i>Gebruikshandleiding</i>).</li> </ul>

Lampjespatroon	Probleembeschrijving	Mogelijke oplossing
	<p>Er is mogelijk een fout opgetreden met een uitbreidingskaart.</p>	<ol style="list-style-type: none"> <li data-bbox="602 240 1006 384"><b>1</b> Ga na of er een conflict bestaat door een uitbreidingskaart te verwijderen (geen grafische kaart) en de computer opnieuw op te starten (zie "Kaarten" in de <i>Gebruikshandleiding</i>).</li> <li data-bbox="602 392 1006 507"><b>2</b> Als het probleem aanhoudt, plaatst u de verwijderde kaart terug, verwijdert u een andere kaart en start u de computer opnieuw op.</li> <li data-bbox="602 515 1006 751"><b>3</b> Herhaal dit proces bij elke geïnstalleerde uitbreidingskaarten. Als de computer normaal wordt opgestart, controleert u de laatste kaart die u uit de computer hebt verwijderd, op bronconflicten (zie "Het besturingssysteem herstellen" in de <i>Gebruikshandleiding</i>).</li> <li data-bbox="602 759 1006 871"><b>4</b> Als het probleem aanhoudt, moet u contact opnemen met Dell (zie "Contact met Dell opnemen" in de <i>Gebruikshandleiding</i>).</li> </ol>

Lampjespatroon	Probleembeschrijving	Mogelijke oplossing
	Er is een andere fout opgetreden.	<ul style="list-style-type: none"> <li>Controleer of alle kabels van de vaste schijf en de cd/dvd-stations goed op de systeemkaart zijn aangesloten (zie "Systeemkaartcomponenten" in de <i>Gebruikshandleiding</i>).</li> <li>Als er een foutbericht op het scherm verschijnt over een probleem met een apparaat (zoals de diskette of vaste schijf), gaat u na of het apparaat goed functioneert.</li> <li>Als het besturingssysteem probeert op te starten vanaf een apparaat (zoals het diskette- of cd\dvd-station), controleert u de System Setup (zie "System Setup" in de <i>Gebruikshandleiding</i>) om na te gaan of de opstartsequentie juist is voor de apparaten die op de computer zijn geïnstalleerd.</li> <li>Als het probleem aanhoudt, moet u contact opnemen met Dell (zie "Contact met Dell opnemen" in de <i>Gebruikshandleiding</i>).</li> </ul>

## Pieptoncodes

De computer kan tijdens het opstarten een reeks pieptonen ten gehore brengen. Deze pieptonen worden samen een pieptoncode genoemd en kunnen een probleem met de computer identificeren.

De computer kan tijdens het opstarten een reeks pieptonen ten gehore brengen:

- Schrijf de pieptoncode op.
- Voer Dell Diagnostics (Dell-diagnostiek) uit om de oorzaak te achterhalen (zie "Dell-diagnostiek" op pagina 41).

Code	Oorzaak
2 korte, 1 lange	Fout in de BIOS-controlesom
1 lange, 3 korte, 2 korte	Geheugenfout
1 korte	Toets F12 is ingedrukt



<b>Code (zich herhalende korte pieptonen)</b>	<b>Beschrijving</b>	<b>Mogelijke oplossing</b>
1	Fout in de BIOS-controlesom. Mogelijke moederbordfout.	Neem contact op met Dell (zie "Contact opnemen met Dell" in de <i>Gebruikshandleiding</i> ).
2	Er zijn geen geheugenmodules gedetecteerd.	<ul style="list-style-type: none"> <li>• Als er twee of meer geheugenmodules zijn geïnstalleerd, verwijdert u deze (zie "Een geheugenmodule verwijderen" in de <i>Gebruikshandleiding</i>). Vervolgens plaatst u een ervan weer terug (zie "Een geheugenmodule installeren" in de <i>Gebruikshandleiding</i>) en start u de computer opnieuw op. Als de computer normaal opstart, gaat u verder met de installatie van de andere geheugenmodules (één tegelijk), totdat u de defecte module hebt opgespoord of alle modules zonder problemen hebt geïnstalleerd.</li> <li>• Installeer een werkend geheugen van hetzelfde type in de computer, indien beschikbaar (zie "Geheugen" in de <i>Gebruikshandleiding</i>).</li> <li>• Als het probleem aanhoudt, moet u contact opnemen met Dell (zie "Contact met Dell opnemen" in de <i>Gebruikshandleiding</i>).</li> </ul>
3	Mogelijke moederbordfout.	Neem contact op met Dell (zie "Contact opnemen met Dell" in de <i>Gebruikshandleiding</i> ).

<b>Code</b> (zich herhalende korte pieptonen)	<b>Beschrijving</b>	<b>Mogelijke oplossing</b>
4	RAM-lees/schrijffout.	<ul style="list-style-type: none"> <li>• Controleer of er geen speciale eisen zijn voor het plaatsen van geheugenmodules/connectoren (zie "Geheugen" in de <i>Gebruikshandleiding</i>).</li> <li>• Ga na of het geheugen dat u gebruikt, door de computer wordt ondersteund (zie "Geheugen" in de <i>Gebruikshandleiding</i>).</li> <li>• Als het probleem aanhoudt, moet u contact opnemen met Dell (zie "Contact met Dell opnemen" in de <i>Gebruikshandleiding</i>).</li> </ul>
5	Fout met real-timeklok. Mogelijke batterij- of moederbordfout.	<ul style="list-style-type: none"> <li>• Vervang de batterij (zie "De batterij vervangen" in de <i>Gebruikshandleiding</i>).</li> <li>• Als het probleem aanhoudt, moet u contact opnemen met Dell (zie "Contact met Dell opnemen" in de <i>Gebruikshandleiding</i>).</li> </ul>
6	Fout met Video-BIOS-test.	Neem contact op met Dell (zie "Contact opnemen met Dell" in de <i>Gebruikshandleiding</i> ).

## Systeemberichten



**OPMERKING:** Als het door u ontvangen bericht niet in de tabel wordt vermeld, raadpleegt u de documentatie bij het besturingssysteem of het programma dat werd uitgevoerd toen het bericht verscheen.

**WAARSCHUWING! PREVIOUS ATTEMPTS AT BOOTING THIS SYSTEM HAVE FAILED AT CHECKPOINT [NNNN]. FOR HELP IN RESOLVING THIS PROBLEM, PLEASE NOTE THIS CHECKPOINT AND CONTACT DELL TECHNICAL SUPPORT (WAARSCHUWING! EERDERE POGINGEN OM DIT SYSTEEM OP TE STARTEN ZIJN MISLUKT BIJ CONTROLEPUNT [NNNN]. NOTEER DIT CONTROLEPUNT EN NEEM CONTACT OP MET DE TECHNISCHE ONDERSTEUNING VAN DELL OM DIT PROBLEEM OP TE LOSSEN)** — De computer heeft tevergeefs drie opeenvolgende pogingen gedaan om de opstartroutine te voltooien voor dezelfde fout (zie de *Gebruikshandleiding* voor ondersteuning).

**CMOS CHECKSUM ERROR (FOUT IN CMOS-CONTROLESOM)** — Mogelijke moederbordfout of de RTC-batterij is bijna leeg. Vervang de batterij (zie "De batterij vervangen" of "Contact opnemen met Dell" in de *Gebruikshandleiding* voor ondersteuning).

**CPU FAN FAILURE (DEFECTE PROCESSORVENTILATOR)** — CPU fan failure (defecte processorventilator) Vervang de processorventilator (zie "De processor verwijderen" in de *Gebruikshandleiding*).

**FLOPPY DISKETTE SEEK FAILURE (ZOEKFOUT OP DISKETTE)** — Er kan een kabel loszitten of de computerconfiguratie-informatie komt niet overeen met de hardwareconfiguratie. Controleer de kabelverbindingen (zie "Contact opnemen met Dell" in de *Gebruikshandleiding* voor ondersteuning).

**DISKETTE READ FAILURE (LEESFOUT DISKETTE)** — De diskette is defect of er zit een kabel los. Vervang de diskette/controleer of er een kabel los zit.

**HARD-DISK READ FAILURE (LEESFOUT VASTE SCHIJF)** — Mogelijke HDD-fout tijdens HDD-opstarttest (zie "Contact onemen met Dell" in de *Gebruikshandleiding* voor ondersteuning).

**KEYBOARD FAILURE (TOETSENBORD WERKT NIET)** — Toetsenbord is defect of de toetsenbordkabel zit los (zie "Toetsenbordproblemen" in de *Gebruikshandleiding*).

**NO BOOT DEVICE AVAILABLE (GEEN OPSTARTAPPARAAT BESCHIKBAAR)** — Het systeem kan geen opstartbaar apparaat of opstartbare partitie vinden.

- Als het diskettestation uw opstartapparaat is, controleert u of de kabels zijn aangesloten en of het station een opstartbare diskette bevat.
- Is de vaste schijf uw opstartapparaat, dan controleert u of de kabels zijn aangesloten en of het station juist is geïnstalleerd en als opstartapparaat is gepartitioneerd.
- Open System Setup en ga na of de opstartsequentie-informatie correct is (zie "System Setup openen" in de *Gebruikshandleiding*).

**NO TIMER TICK INTERRUPT (GEEN TIMERTIKONDERBREKING)** — Mogelijk werkt een chip op de systeemkaart niet goed of is er een moederbordfout opgetreden (zie "Contact opnemen met Dell" in de *Gebruikshandleiding* voor ondersteuning).

**NON-SYSTEM DISK OR DISK ERROR (GEEN SYSTEEMSCHIJF OF SCHIJFFOUT)** —

Vervang de diskette door een diskette met een opstartbaar besturingssysteem of haal de diskette uit station A en start de computer opnieuw op.

**NOT A BOOT DISKETTE (GEEN OPSTARTDISKETTE)** — Plaats een opstartbare diskette en start de computer opnieuw op.

**KENNISGEVING - HET ZELFCONTROLLEREND SYSTEEM VAN DE VASTE SCHIJF HEEFT AANGEGEVEN DAT EEN VAN DE PARAMETERS HET NORMALE GEBRUIKSBEREIK HEEFT Overschreden. DELL RAADT AAN OM REGELMATIG EEN RESERVEKOPIE TE MAKEN VAN UW GEGEVENS. EEN PARAMETER DAT BUITEN HET BEREIK LIGT, KAN WEL OF NIET DUIDEN OP EEN PROBLEEM MET DE VASTE SCHIJF** — S.M.A.R.T-fout, mogelijke HDD-fout. Deze functie kan worden in- en uitgeschakeld in BIOS Setup.

## Probleemoplosser voor hardware

Als een apparaat niet wordt ontdekt tijdens het installeren van het besturingssysteem of wel wordt ontdekt maar verkeerd is geconfigureerd, kunt u de probleemoplosser voor hardware gebruiken om de incompatibiliteit op te lossen.

### *Windows XP:*

- 1 Klik op Start → Help en ondersteuning.
- 2 Typ *probleemoplosser voor hardware* in het zoekveld en druk op <Enter> om de zoekactie te starten.
- 3 Klik in het gedeelte *Een probleem oplossen op Probleemoplosser voor hardware*.
- 4 Selecteer in de lijst *Probleemoplosser voor hardware* de optie die het probleem het beste omschrijft en klik op *Volgende* om de overige stappen voor probleemoplossing te volgen.

### **Windows Vista:**

- 1 Klik op de knop Start van Windows Vista , en klik op **Help en ondersteuning**.
- 2 Typ probleemoplosser voor hardware in het zoekveld en druk op <Enter> om de zoekactie te starten.
- 3 Selecteer in de zoekresultaten de optie die het probleem het beste omschrijft en volg de overige stappen voor probleemoplossing.

### **Dell Diagnostics (Dell-diagnostiek)**



**WAARSCHUWING:** Voordat u begint met de procedures in dit gedeelte, moet u de veiligheidsinstructies in de *Productinformatiegids* volgen.

### **Wanneer u Dell Diagnostics (Dell-diagnostiek) moet gebruiken**

Als er zich een probleem voordoet met uw computer, moet u eerst de controles beschreven in Vastlopen en softwareproblemen doen (zie "Problemen oplossen" in de *Gebruikshandleiding*) en Dell Diagnostics (Dell-diagnostiek) uitvoeren voordat u contact opneemt met Dell voor ondersteuning.

U kunt Dell Diagnostics (Dell-diagnostiek) vanaf uw vaste schijf of vanaf de optionele schijf *Drivers and Utilities* (stuur- en hulpprogramma's) uitvoeren. Zie "System Setup" in de *Gebruikshandleiding* om de configuratiegegevens van uw computer door te nemen en zorg dat het apparaat dat u wilt testen, in het programma wordt weergegeven en actief is.



**OPMERKING:** Dell Diagnostics (Dell-diagnostiek) werkt alleen op Dell-computers.



**OPMERKING:** Druk de volgende procedures af voordat u Dell diagnostics (Dell diagnostiek) uitvoert.

### **Dell Diagnostics (Dell-diagnostiek) starten vanaf de vaste schijf**

Dell Diagnostics (Dell-diagnostiek) bevindt zich op een aparte partitie op de vaste schijf.



**OPMERKING:** Als de computer geen beeld op het scherm kan weergeven, raadpleegt u "Contact opnemen met Dell" in de *Gebruikshandleiding*.

- 1 Schakel de computer in of start deze opnieuw op.
- 2 Wanneer het DELL-logo verschijnt, drukt u direct op <F12>.

 **OPMERKING:** Soms gebeurt het dat het toetsenbord niet meer werkt nadat een van de toetsen heel lang achter elkaar wordt ingedrukt. U voorkomt dit door in gelijkmatige intervals op <F12> te drukken om het **opstartapparaatmenu** te openen.

 **OPMERKING:** Als er een bericht wordt weergegeven dat er geen partitie met een diagnostisch hulpprogramma is gevonden, voert u Dell Diagnostics (Dell-diagnostiek) uit vanaf de schijf *Drivers and Utilities* (stuur- en hulpprogramma's) (zie "Dell Diagnostics (Dell-diagnostiek) starten vanaf de schijf Drivers and Utilities (stuur- en hulpprogramma's)" op pagina 111).

Als u te lang wacht en het logo van het besturingssysteem wordt weergegeven, moet u blijven wachten tot het bureaublad van Microsoft Windows wordt weergegeven. Daarna sluit u de computer af en probeert u het opnieuw.

- 3 Maak in het **opstartapparaatmenu** gebruik van de pijlen omhoog en omlaag of druk op het juiste cijfer op het toetsenbord om **Boot to Utility Partition** (opstarten vanaf partitie van hulpprogramma) te markeren en druk op <Enter>.

 **OPMERKING:** De Quickboot-functie verandert alleen de opstartvolgorde van de huidige opstartsessie. Wanneer de computer opnieuw wordt opgestart, wordt de opstartvolgorde aangehouden die in de System Setup is opgegeven.

- 4 Klik met de linkermuisknop in het **hoofdmenu** van Dell Diagnostics (Dell-diagnostiek) of druk op <Tab> en vervolgens op <Enter> om de test te selecteren die u wilt uitvoeren (zie "Hoofdmenu Dell Diagnostics (Dell-diagnostiek)" op pagina 112).

 **OPMERKING:** Schrijf de foutcodes en de probleembeschrijvingen exact op en volg de instructies op het scherm.

- 5 Nadat u alle testen hebt uitgevoerd, sluit u het testvenster om terug te keren naar het **hoofdMenu** menu van Dell Diagnostics (Dell-diagnostiek).
- 6 Sluit het venster met het **hoofdmenu** om Dell Diagnostics (Dell-diagnostiek) af te sluiten en start de computer opnieuw op.

## **Dell Diagnostics (Dell-diagnostiek) starten vanaf de schijf Drivers and Utilities (stuur- en hulpprogramma's)**

- 1 Zet de computer aan.
- 2 Druk op de uitwerpknop aan de voorkant van het optische station om de lade te openen.
- 3 Plaats de schijf *Drivers and Utilities* (stuur- en hulpprogramma's) in het midden van de stationslade en druk op de lade om deze te sluiten.
- 4 Start de computer opnieuw op.
- 5 Wanneer het DELL-logo verschijnt, drukt u direct op <F12>.



**OPMERKING:** Soms gebeurt het dat het toetsenbord niet meer werkt nadat een van de toetsen heel lang achter elkaar wordt ingedrukt. U voorkomt dit door in gelijkmatige intervals op <F12> te drukken om het **opstartapparaatmenu** te openen.

Als u te lang wacht en het logo van het besturingssysteem wordt weergegeven, moet u blijven wachten tot het bureaublad van Microsoft Windows wordt weergegeven. Daarna sluit u de computer af en probeert u het opnieuw.

- 6 Maak in het **opstartapparaatmenu** gebruik van de pijlen omhoog en omlaag of druk op het juiste cijfer op het toetsenbord om **Onboard or USB CD-ROM** (opstarten vanaf partitie van hulpprogramma) te markeren en druk op <Enter>.



**OPMERKING:** De Quickboot-functie verandert alleen de opstartvolgorde van de huidige opstartsessie. Wanneer de computer opnieuw wordt opgestart, wordt de opstartvolgorde aangehouden die in de System Setup is opgegeven.

- 7 Druk op <1> om Dell Diagnostics (Dell-diagnostiek) te selecteren.
- 8 Druk in het **menu van Dell Diagnostics** (Dell-diagnostiek) op <1> om Dell Diagnostics (Dell-diagnostiek) als de ResourceCD te selecteren (grafische gebruikersinterface).
- 9 Klik met de linkermuisknop in het **hoofdmenu** van Dell Diagnostics (Dell-diagnostiek) of druk op <Tab> en vervolgens op <Enter> om de test te selecteren die u wilt uitvoeren (zie "Hoofdmenu Dell Diagnostics (Dell-diagnostiek)" op pagina 112).



**OPMERKING:** Schrijf de foutcodes en de probleembeschrijvingen exact op en volg de instructies op het scherm.

- 10 Nadat u alle testen hebt uitgevoerd, sluit u het testvenster om terug te keren naar het **hoofdmenu** menu van Dell Diagnostics (Dell-diagnostiek).
- 11 Verwijder de schijf *Drivers and Utilities* (stuur- en hulpprogramma's), sluit het venster met het **hoofdmenu** om Dell Diagnostics (Dell-diagnostiek) af te sluiten en start de computer opnieuw op.

### Hoofdmenu Dell Diagnostics (Dell-diagnostiek)

De volgende tests kunnen vanaf het **hoofdmenu** van Dell Diagnostics (Dell-diagnostiek) worden uitgevoerd:

Optie	Functie
Express Test (Snelle test)	Hiermee wordt een snelle test uitgevoerd op systeemapparaten. De test neemt normaliter 10 tot 20 minuten in beslag en vereist geen interactie van uw kant. Als u de <b>snelle test</b> eerst uitvoert, vergroot u de kans om het probleem snel op te sporen.
Extended Test (Uitgebreide test)	Hiermee wordt een grondige controle van systeemapparaten uitgevoerd. De test neemt normaliter 1 uur of meer in beslag. Zo nu en dan zult u specifieke vragen moeten beantwoorden.
Custom Test (Aangepaste test)	Test een specifiek apparaat in het systeem en kan worden gebruikt om de testen aan te passen die u wilt uitvoeren.
Symptom Tree (Symptomenstructuur)	Geeft een overzicht van de problemen die vaak voorkomen en stelt u in staat om een test te selecteren op basis van de symptomen van het probleem dat u ondervindt.

Als er tijdens een test een probleem wordt gedetecteerd, wordt er een bericht weergegeven met de foutcode en een beschrijving van het probleem. Schrijf de foutcode en de probleembeschrijving exact op en volg de instructies op het scherm. Als u de foutconditie niet kunt oplossen, moet u contact opnemen met Dell (zie "Contact opnemen met Dell" in de *Gebruikshandleiding*).



**OPMERKING:** Het serviceplaatje voor de computer bevindt zich boven aan elk testvenster. Zorg dat u het serviceplaatje bij de hand hebt als u contact opneemt met Dell Support.



Onderstaande tabbladen bieden meer informatie over tests die via de optie **Custom Test** (Aangepaste test) of **Symptom Tree** (Symptomenstructuur) worden uitgevoerd:

Tabblad	Functie
Results (Resultaten)	Hier worden de resultaten van de test weergegeven, samen met eventuele foutcondities die zijn aangetroffen.
Errors (Fouten)	Geeft de aangetroffen foutcondities weer en een beschrijving van het probleem.
Help	Hier wordt de test beschreven en worden eventuele vereisten voor het uitvoeren van de test vermeld.
Configuration (Alleen Aangepaste test)	Hier wordt de hardwareconfiguratie beschreven voor het geselecteerde apparaat. Dell Diagnostics (Dell-diagnostiek) haalt configuratiegegevens op voor alle apparaten uit System Setup, het geheugen, verschillende interne tests en geeft de informatie weer in de lijst met apparaten in het linkervenster van het scherm. <b>OPMERKING:</b> Mogelijk worden in het apparaatoverzicht niet de namen van alle onderdelen weergegeven die zijn geïnstalleerd in of aangesloten op de computer.
Parameters (Alleen Aangepaste test)	Hiermee kunt u de test aanpassen door de testinstellingen te wijzigen, indien van toepassing.

## Problemen oplossen

Raadpleeg deze tips wanneer u problemen hebt met uw computer:

- Als u een onderdeel hebt toegevoegd of verwijderd voordat het probleem begon, neemt u de installatieprocedures nogmaals door en controleert u of het onderdeel correct is geïnstalleerd.
- Als een randapparaat niet werkt, controleert u of het apparaat correct is aangesloten.
- Als er een foutmelding op het scherm verschijnt, schrijft u deze exact over. Met dit bericht kan het personeel sneller achterhalen wat het probleem is en een oplossing vinden.
- Als er een foutmelding in een programma verschijnt, raadpleegt u de documentatie van het programma.



**OPMERKING:** De procedures in dit document zijn geschreven voor de standaardweergave van Windows, dus mogelijk zijn ze niet van toepassing als u de klassieke weergave van Windows op uw Dell-computer hebt ingesteld.

## Problemen met de batterij

 **WAARSCHUWING:** Als een nieuwe batterij niet goed wordt geplaatst, kan deze exploderen. Vervang de batterij alleen door hetzelfde of een vergelijkbaar type dat door de fabrikant wordt aanbevolen. Gooi gebruikte batterijen weg volgens de instructies van de fabrikant.

 **WAARSCHUWING:** Voordat u begint met de procedures in dit gedeelte, moet u de veiligheidsinstructies in de *Productinformatiegids* volgen.

**VERVANG DE BATTERIJ** — Als u herhaaldelijk de tijd- en datum informatie opnieuw moet instellen na het inschakelen van de computer, of als tijdens het opstarten de verkeerde datum en tijd wordt weergegeven, moet u de batterij vervangen (zie "De batterij vervangen" in de *Gebruikshandleiding*). Neem contact op met Dell als de batterij hierna nog steeds niet correct werkt (zie "Contact opnemen met Dell" in de *Gebruikshandleiding*).

## Problemen met stations

 **WAARSCHUWING:** Voordat u begint met de procedures in dit gedeelte, moet u de veiligheidsinstructies in de *Productinformatiegids* volgen.

### ZORG ERVOOR DAT MICROSOFT WINDOWS HET STATION HERKENT —

*Windows XP:*

- Klik op de knop Start en klik op Deze computer.

*Windows Vista:*

- Klik op de knop Start van Windows Vista  en klik op Computer.

Als het station niet wordt vermeld, moet u een volledige scan uitvoeren met uw antivirussoftware om te controleren op virussen en deze te verwijderen. Virussen kunnen soms ervoor zorgen dat Windows het station niet herkent.

### TEST HET STATION —

- Plaats een andere schijf om de mogelijkheid uit te sluiten dat het oorspronkelijke station defect is.
- Plaats een opstartbare diskette en start de computer opnieuw op.

**MAAK HET STATION OF DE SCHIJF SCHOON** — Zie "De computer reinigen" op pagina 96.

### CONTROLEER DE KABELAANSLUITINGEN

**VOER DE PROBLEEMOPLOSSER VOOR HARDWARE UIT** — Zie "Probleemoplosser voor hardware" op pagina 108.

**VOER DELL DIAGNOSTICS (DELL-DIAGNOSTIEK) UIT** — Zie "Dell Diagnostics (Dell-diagnostiek)" op pagina 109.

## Problemen met optische schijven



**OPMERKING:** Trillingen bij optische schijven met hoge snelheden zijn normaal en kunnen geluid produceren, wat niet in hoeft te houden dat het station of het medium defect is.



**OPMERKING:** Omdat er in verschillende regio's wereldwijd verschillende schijfindelingen worden gebruikt, werken niet alle dvd-titels in alle dvd-stations.

### STEL DE WINDOWS-VOLUMEREGELING BIJ —

- Klik op het luidsprekerpictogram in de rechteronderhoek van het scherm.
- Zorg ervoor dat het volume omhoog is bijgesteld door op de schuifbalk te klikken en deze omhoog te slepen.
- Ga na of het geluid niet is gedempt door op een of meer ingeschakelde vakjes te klikken.

**CONTROLEER DE LUIDSPREKERS EN DE SUBWOOFER** — Zie "Problemen met geluid en luidsprekers" op pagina 126.

## Problemen met schrijven naar een optisch station

**SLUIT ANDERE PROGRAMMA'S** — Het optische station moet tijdens het schrijven een continue stroom gegevens ontvangen. Als de stroom wordt onderbroken, treedt er een fout op. Probeer alle programma's te sluiten voordat u naar de schijf schrijft.

**SCHAKEL DE STAND-BYMODUS IN WINDOWS UIT VOORDAT U NAAR EEN SCHIJF SCHRIJFT** — Zoek op het trefwoord stand-by in Windows Help en ondersteuning voor informatie over energiebeheermodi.

## Problemen met de vaste schijf

### VOER SCHIJF CONTROLEREN UIT —

*Windows XP:*

- 1 Klik op de knop **Start** en klik op **Deze computer**.
- 2 Klik met de rechtermuisknop op **Lokaal station (C:)**.
- 3 Klik op **Eigenschappen** → **Extra** → **Nu controleren**.
- 4 Klik op **Beschadigde sectoren zoeken en repareren** en daarna op **Start**.

*Windows Vista:*

- 1 Klik op de knop **Start**  en klik op **Computer**.
- 2 Klik met de rechtermuisknop op **Lokaal station (C:)**.
- 3 Klik op **Eigenschappen** → **Extra** → **Nu controleren**.

Het venster **Gebruikersaccountbeheer** kan verschijnen. Als u een beheerder op de computer bent, klikt u op **Doorgaan**; anders neemt u contact op met de beheerder om de gewenste actie door te gaan.

- 4 Volg de instructies op het scherm.

## E-mail-, modem- en internetproblemen



**WAARSCHUWING:** Voordat u begint met de procedures in dit gedeelte, moet u de veiligheidsinstructies in de *Productinformatiegids* volgen.



**OPMERKING:** Sluit de modem alleen aan op een analoge telefoonaansluiting. De modem werkt niet als deze wordt aangesloten op een digitaal telefoonnet.



**OPMERKING:** Sluit geen telefoonkabel aan op de connector voor de netwerkadapter (zie "Connectoren op het achterpaneel" in de *Gebruikshandleiding*).

### CONTROLEER DE BEVEILIGINGSINSTELLINGEN IN MICROSOFT OUTLOOK®

**EXPRESS** — Als u geen e-mailbijlagen kunt openen:

- 1 Klik in Outlook Express op **Extra**→ **Opties**→ **Beveiliging**.
- 2 Klik indien nodig op **Geen bijlagen toestaan** om het vinkje te verwijderen.

### CONTROLEER DE TELEFOONLIJNAANSLUITING

#### CONTROLEER DE TELEFOONAANSLUITING

#### SLUIT HET MODEM RECHTSTREEKS AAN OP DE TELEFOONWANDAANSLUITING

#### GEBRUIK EEN ANDERE TELEFOONLIJN —

- Controleer of de telefoonlijn is aangesloten op de aansluiting op de modem (naast de aansluiting bevindt zich een groen label of een pictogram in de vorm van een connector).
- Zorg ervoor dat u een klik hoort wanneer u de telefoonlijnconnector in de modem steekt.
- Ontkoppel de telefoonlijn van de modem en sluit deze op een telefoon aan. Luister vervolgens of er een kiestoon is.
- Als er andere telefoonapparaten zijn die de lijn gebruiken, zoals een fax, overspanningsbeveiliging of een lijnsplitter, moet u deze omzeilen en de telefoon gebruiken om de modem rechtstreeks op de telefoonwandaansluiting aan te sluiten. Als u een lijn gebruikt die 3 meter of langer is, moet u een kortere lijn uitproberen.

#### VOER HET DIAGNOSTISCHE HULPPROGRAMMA VOOR MODEMS UIT —

*Windows XP:*

- 1 Klik op **Start**→ **Alle Programma's**→ **Modem Helper**.
- 2 Volg de instructies op het scherm om modemproblemen te identificeren en op te lossen. Modem Helper is op bepaalde computers niet beschikbaar.

*Windows Vista:*

- 1 Klik op **Start**  → **Alle programma's**→ **Modem Diagnostic Tool**.
- 2 Volg de instructies op het scherm om modemproblemen te identificeren en op te lossen. Het diagnostische hulpprogramma voor modems is niet op alle computers beschikbaar.

## CONTROLEER OF DE MODEM COMMUNICEERT MET WINDOWS —

Windows XP:

- 1 Klik op **Start** → **Configuratiescherm** → **Printers en andere hardware** → **Telefoon- en modemopties** → **Modems**.
- 2 Klik op de COM-poort voor uw modem → **Eigenschappen** → **Diagnostische gegevens** → **Instellingen opvragen** om te controleren of de modem communiceert met Windows.  
Als alle opdrachten worden beantwoord, werkt de modem goed.

Windows Vista:

- 1 Klik op **Start**  → **Configuratiescherm** → **Hardware en geluiden** → **Telefoon- en modemopties** → **Modems**.
- 2 Klik op de COM-poort voor uw modem → **Eigenschappen** → **Diagnostische gegevens** → **Instellingen opvragen** om te controleren of de modem communiceert met Windows.  
Als alle opdrachten worden beantwoord, werkt de modem goed.

**CONTROLEER OF U VERBINDING HEBT MET INTERNET** — Controleer of u een abonnement hebt genomen bij een internetaanbieder. Open het e-mailprogramma Outlook Express en klik op **Bestand**. Als u voor de optie **Off line werken** een vinkje ziet staan, klikt u op de optie om het vinkje te verwijderen en verbinding te maken met internet. Voor hulp neemt u contact op met uw internetaanbieder.

## Foutberichten

 **WAARSCHUWING: Voordat u begint met de procedures in dit gedeelte, moet u de veiligheidsinstructies in de *Productinformatiegids* volgen.**

Als het foutbericht niet wordt vermeld, raadpleegt u de documentatie bij het besturingssysteem of het programma dat werd uitgevoerd toen het bericht verscheen.

**A FILENAME CANNOT CONTAIN ANY OF THE FOLLOWING CHARACTERS (DE VOLGENDE TEKENS MOGEN NIET VOORKOMEN IN EEN BESTANDSNAAM): \ / : \* ? " < > | —**

Gebruik deze tekens niet in bestandsnamen.

**A REQUIRED .DLL FILE WAS NOT FOUND (EEN VEREIST .DLL-BESTAND IS NIET GEVONDEN)** — Het programma dat u wilt openen, mist een essentieel bestand. U kunt het programma als volgt verwijderen en opnieuw installeren:

Windows XP:

- 1 Klik op **Start** → **Configuratiescherm** → **Software** → **Programma's wijzigen of verwijderen**.
- 2 Selecteer het programma dat u wilt verwijderen.
- 3 Klik op **Wijzigen/Verwijderen**.
- 4 Raadpleeg de documentatie bij het programma voor installatie-instructies.

Windows Vista:

- 1 Klik op **Start**  → Configuratiescherm → Programma's → Programma's en onderdelen.
- 2 Selecteer het programma dat u wilt verwijderen.
- 3 Klik op **Verwijderen/Wijzigen**.
- 4 Raadpleeg de documentatie bij het programma voor installatie-instructies.

**stationsletter**: \ IS NIET TOEGANKELIJK. HET APPARAAT IS NIET GEREED — Het station kan de schijf niet lezen. Plaats een schijf in het station en probeer het opnieuw.

**INSERT BOOTABLE MEDIA (PLAATS EEN OPSTARTBAAR MEDIUM)** — Plaats een opstartbare diskette, cd of dvd.

**NON-SYSTEM DISK ERROR (GEEN SYSTEEMSCHIJF)** — Haal de diskette uit het diskettestation en start de computer opnieuw op.

**NOT ENOUGH MEMORY OR RESOURCES. CLOSE SOME PROGRAMS AND TRY AGAIN (ONVOLDOENDE GEHEUGEN OF BRONNEN; SLUIT EEN AANTAL PROGRAMMA'S AF EN PROBEER HET OPNIEUW)** — Sluit alle vensters en open het programma dat u wilt gebruiken. In een aantal gevallen moet u de computer opnieuw opstarten om computerbronnen te herstellen. Anders voert u het programma uit dat u het eerst wilt gebruiken.

**OPERATING SYSTEM NOT FOUND (BESTURINGSSYSTEEM NIET GEVONDEN)** — Neem contact op met Dell (zie "Contact opnemen met Dell" in de *Gebruikshandleiding*).

## Problemen met IEEE 1394-apparaten

 **WAARSCHUWING: Voordat u begint met de procedures in dit gedeelte, moet u de veiligheidsinstructies in de *Productinformatiegids* volgen.**

**CONTROLEER OF DE KABEL VOOR HET IEEE 1394-APPARAAT CORRECT OP HET APPARAAT EN DE CONNECTOR OP DE COMPUTER IS AANGESLOTEN**

**CONTROLEER OF HET IEEE 1394-APPARAAT IN SYSTEM SETUP IS INGESCHAKELD** — Raadpleeg "System Setup-opties" in de *Gebruikshandleiding*.

**CONTROLEER OF WINDOWS HET IEEE 1394-APPARAAT HERKENT** —

Windows XP:

- 1 Klik op de knop **Start** en vervolgens op Configuratiescherm.
- 2 Klik onder **Kies een categorie** op Prestaties en onderhoud → Systeem → Systeemeigenschappen → Hardware → Apparaatbeheer.

Windows Vista:

- 1 Klik op **Start**  → Configuratiescherm → Hardware en geluiden.
- 2 Klik op **Apparaatbeheer**.

Als uw IEEE 1394-apparaat wordt vermeld, herkent Windows het apparaat.

## **CONTROLEER OF DE IEEE 1394-KAART CORRECT IS GEPLAATST**

**ZORG DAT DE IEEE 1394-KABEL GOED IS AANGESLOTEN OP DE CONNECTOR VAN DE SYSTEEMKAART EN DE CONNECTOR OP HET I/O-FRONTPANEEL**

**ALS ER PROBLEMEN ZIJN MET EEN DELL IEEE 1394-APPARAAT** — Neem contact op met Dell (zie "Contact opnemen met Dell" in de *Gebruikshandleiding*).

**ALS ER PROBLEMEN ZIJN MET EEN IEEE 1394-APPARAAT DAT NIET DOOR DELL IS GELEVERD** — Neem contact op met de fabrikant van het IEEE 1394-apparaat.

## **Problemen met het toetsenbord**



**WAARSCHUWING:** Voordat u begint met de procedures in dit gedeelte, moet u de veiligheidsinstructies in de *Productinformatiegids* volgen.

### **CONTROLEER DE TOETSENBORDKABEL** —

- Controleer of de toetsenbordkabel stevig is aangesloten op de computer.
- Schakel de computer uit (zie "De computer uitschakelen" in de *Gebruikshandleiding*), sluit de toetsenbordkabel opnieuw aan, zoals wordt weergegeven in het setupdiagram voor uw computer, en start de computer opnieuw op.
- Controleer of de kabel is beschadigd of getwist en controleer de connectoren op gebroken of verbogen pinnen. Maak eventueel verbogen pinnen recht.
- Verwijder alle toetsenbordverlengkabels en sluit het toetsenbord direct aan op de computer.

**TEST HET TOETSENBORD** — Sluit een correct werkend toetsenbord aan op de computer en probeer het toetsenbord uit.

**VOER DE PROBLEEMOPLOSSER VOOR HARDWARE UIT** — Zie "Probleemoplosser voor hardware" op pagina 108.

## **Vastlopen en softwareproblemen**



**WAARSCHUWING:** Voordat u begint met de procedures in dit gedeelte, moet u de veiligheidsinstructies in de *Productinformatiegids* volgen.

### **De computer start niet op**

**CONTROLEER DE DIAGNOSTISCHE LAMPJES** — Zie "Diagnostische lampjes" op pagina 99.

**CONTROLEER OF DE STROOMKABEL GOED IS AANGESLOTEN OP DE COMPUTER EN HET STOPCONTACT**

## De computer reageert niet meer



**KENNISGEVING:** U loopt het risico gegevens te verliezen als u het besturingssysteem niet afsluit.

**SCHAKEL DE COMPUTER UIT** — Als u geen reactie krijgt door op een toets op het toetsenbord te drukken of de muis te bewegen, moet u de aan/uit-knop minstens 8-10 seconden ingedrukt houden (totdat de computer uitgaat). Start de computer vervolgens opnieuw op.

## Een programma reageert niet meer

### BEËINDIG HET PROGRAMMA —

- 1 Druk tegelijkertijd op <Ctrl><Shift><Esc> om Taakbeheer te openen.
- 2 Klik op de tab Toepassingen.
- 3 Selecteer het programma dat niet meer reageert.
- 4 Klik op Taak beëindigen.

## Een programma blijft crashen



**OPMERKING:** Bij software worden normaliter installatie-instructies geleverd in de vorm van een installatiehandleiding of op een diskette, cd of dvd.

**RAADPLEEG DE SOFTWAREDOCUMENTATIE** — Indien nodig maakt u de installatie van het programma ongedaan en installeer u het opnieuw.

## Er is een programma dat is ontwikkeld voor een eerdere versie van het Microsoft Windows-besturingssysteem

### VOER DE WIZARD PROGRAMMACOMPATIBILITEIT UIT —

*Windows XP:*

De wizard Programmacompatibiliteit configureert een programma op zodanige wijze dat het in een omgeving wordt uitgevoerd die lijkt op andere dan XP-besturingssysteemomgevingen.

- 1 Klik op **Start** → **Alle programma's** → **Bureau-accessoires** → **Wizard Programmacompatibiliteit** → **Volgende**.
- 2 Volg de instructies op het scherm.

*Windows Vista:*

De wizard Programmacompatibiliteit configureert een programma op zodanige wijze dat het in een omgeving wordt uitgevoerd die lijkt op andere dan Windows Vista-besturingssysteemomgevingen.

- 1 Klik op **Start**  → **Configuratiescherm** → **Programma's** → **Een ouder programma met deze versie van Windows gebruiken**.
- 2 Klik in het welkomtscherm op **Volgende**.
- 3 Volg de instructies op het scherm.



## Er verschijnt een blauw scherm

**SCHAKEL DE COMPUTER UIT** — Als u geen reactie krijgt door op een toets op het toetsenbord te drukken of de muis te bewegen, moet u de aan/uit-knop minstens 8-10 seconden ingedrukt houden (totdat de computer uitgaat). Start de computer vervolgens opnieuw op.

## Andere softwareproblemen

### **RAADPLEEG DE SOFTWAREDOCUMENTATIE OF NEEM CONTACT OP MET DE SOFTWAREFABRIKANT VOOR INFORMATIE OVER PROBLEEMOPLOSSING** —

- Ga na of het programma compatibel is met het besturingssysteem dat op de computer is geïnstalleerd.
- Controleer of de computer voldoet aan de minimale hardwarevereisten voor de software. Raadpleeg de softwaredocumentatie voor informatie.
- Controleer of het programma op juiste wijze is geïnstalleerd en geconfigureerd.
- Controleer of de stuurprogramma's voor het apparaat niet met het programma conflicteren.
- Indien nodig maakt u de installatie van het programma ongedaan en installeer u het opnieuw.

### **MAAK DIRECT EEN RESERVEKOPIE VAN UW BESTANDEN**

### **GEBRUIK EEN VIRUSSCANNER OM DE VASTE SCHIJF, DISKETTES, CD'S OF DVD'S TE SCANNEN**

### **BEWAAR EN SLUIT ALLE GEOPENDE BESTANDEN OF PROGRAMMA'S EN SLUIT DE COMPUTER AF VIA HET MENU START**

## Problemen met geheugen



**WAARSCHUWING:** Voordat u begint met de procedures in dit gedeelte, moet u de veiligheidsinstructies in de *Productinformatiegids* volgen.

### **ALS ER EEN BERICHT VERSCHIJNT DAT AANGEEFT DAT ER ONVOLDENDE GEHEUGEN IS** —

- Bewaar en sluit alle geopende bestanden of programma's die u niet gebruikt om erachter te komen of daarmee het probleem is opgelost.
- Raadpleeg de documentatie bij de software voor de minimale geheugeneisen. Plaats indien nodig extra geheugen (zie "Een geheugenmodule installeren" in de *Gebruikshandleiding*).
- Druk de geheugenmodules (zie "Geheugen" in de *Gebruikshandleiding*) stevig vast om ervoor te zorgen dat de computer ermee kan communiceren.
- Voer Dell Diagnostics (Dell-diagnostiek) uit (zie "Dell Diagnostics (Dell-diagnostiek)" op pagina 109).

## ALS ER ANDERE PROBLEMEN MET HET GEHEUGEN ZIJN —

- Druk de geheugenmodules (zie "Geheugen" in de *Gebruikshandleiding*) stevig vast om ervoor te zorgen dat de computer ermee kan communiceren.
- Zorg ervoor dat u de richtlijnen voor het plaatsen van geheugenmodules volgt (zie "Een geheugenmodule installeren" in de *Gebruikshandleiding*).
- Ga na of het geheugen dat u gebruikt door de computer wordt ondersteund. Zie "Geheugen" in de *Gebruikshandleiding* voor informatie over het geheugen dat door de computer wordt ondersteund.
- Voer Dell Diagnostics (Dell-diagnostiek) uit (zie "Dell Diagnostics (Dell-diagnostiek)" op pagina 109).

## Muisproblemen



**WAARSCHUWING:** Voordat u begint met de procedures in dit gedeelte, moet u de veiligheidsinstructies in de *Productinformatiegids* volgen.

### CONTROLEER DE MUISKABEL —

- Controleer of de kabel is beschadigd of getwist en controleer de connectoren op gebroken of verbogen pinnen. Maak eventueel verbogen pinnen recht.
- Verwijder alle muisverlengkabels en sluit de muis direct aan op de computer.
- Ga na of de muis kabel is aangesloten zoals in het setupdiagram voor de computer wordt weergegeven.

### START DE COMPUTER OPNIEUW OP —

- 1 Druk tegelijkertijd op <Ctrl><Esc> om het menu **Start** weer te geven.
- 2 Typ <u>, druk op de pijltoetsen onhoog en omlaag om **Afsluiten** of **Uitschakelen** te selecteren en druk vervolgens op <Enter>.
- 3 Nadat de computer is uitgeschakeld, sluit u de muis kabel weer aan, zoals in het setupdiagram te zien is.
- 4 Zet de computer aan.

**TEST DE MUIS** — Sluit een correct werkende muis aan op de computer en probeer deze muis uit.

### CONTROLEER DE MUISINSTELLINGEN —

*Windows XP:*

- 1 Klik op **Start** → **Configuratieschermbord** → **Muis**.
- 2 Wijzig de instellingen, indien nodig.

*Windows Vista:*

- 1 Klik op **Start**  → **Configuratieschermbord** → **Hardware en geluiden** → **Muis**
- 2 Wijzig de instellingen, indien nodig.

**INSTALLEER HET MUISSTUURPROGRAMMA OPNIEUW** — Raadpleeg "Stuurprogramma's" in de *Gebruikshandleiding*.

**VOER DE PROBLEEMOPLOSSER VOOR HARDWARE UIT** — Zie "Probleemoplosser voor hardware" op pagina 108.

## Netwerkproblemen

 **WAARSCHUWING:** Voordat u begint met de procedures in dit gedeelte, moet u de veiligheidsinstructies in de *Productinformatiegids* volgen.

**CONTROLEER HET NETWERKLAMPJE OP DE VOORKANT VAN DE COMPUTER** — Als het verbindingsintegriteitslampje is uitgeschakeld (zie "Schakelaars en lampjes" in de *Gebruikshandleiding*), is er geen netwerkcommunicatie. Vervang de netwerkkabel.

**CONTROLEER DE NETWERKKABELCONNECTOR** — Controleer of de netwerkkabel stevig in de netwerkconnector aan de achterkant van de computer en de netwerkaansluiting is gestoken.

**START DE COMPUTER OPNIEUW OP EN MELDT U WEER AAN BIJ HET NETWERK**

**CONTROLEER UW NETWERKINSTELLINGEN** — Neem contact op met de netwerkbeheerder of degene die uw netwerk heeft ingesteld om te controleren of de netwerkinstellingen correct zijn en of het netwerk functioneert.

**VOER DE PROBLEEMOPLOSSER VOOR HARDWARE UIT** — Zie "Probleemoplosser voor hardware" op pagina 108.

## Voedingsproblemen

 **WAARSCHUWING:** Voordat u begint met de procedures in dit gedeelte, moet u de veiligheidsinstructies in de *Productinformatiegids* volgen.

**ALS HET AAN/UIT-LAMPJE GROEN IS EN DE COMPUTER NIET REAGEERT** — Zie "Diagnostische lampjes" op pagina 99.

**ALS HET AAN/UIT-LAMPJE GROEN KNIPPERT** — De computer is in de stand-bymodus. Druk op een toets op het toetsenbord, beweeg de muis of druk op de aan/uit-knop om de normale werking te hervatten.

**ALS HET AAN/UIT-LAMPJE IS UITGESCHAKELD** — De computer wordt uitgeschakeld of krijgt geen stroom.

- Steek de stroomkabel terug in de stroomkabelaansluiting aan de achterkant van de computer en het stopcontact.
- Omzeil contactdozen, verlengkabels en andere voedingsbeschermingsapparaten om te controleren of de computer aangaat.

- Zorg dat alle contactdozen die worden gebruikt, in een stopcontact zijn gestoken en zijn ingeschakeld.
- Controleer of er stroom uit het stopcontact komt door er een ander apparaat, zoals een lamp, op aan te sluiten.
- Controleer of de hoofdvoedingskabel en de kabel van het frontpaneel goed op de systeemkaart zijn aangesloten (zie "Systeemkaartcomponenten" in de *Gebruikshandleiding*).

**ALS HET AAN/UIT-LAMPJE ORANJE KNIPPERT** — De computer krijgt stroom, maar er is een probleem met de interne stroom.

- Ga na of de stroomselectieschakelaar zo is ingesteld dat deze overeenkomt met de netstroom op uw locatie, indien van toepassing.
- Ga na of alle componenten en kabels correct zijn geïnstalleerd en aangesloten op de systeemkaart (zie "Systeemkaartcomponenten" in de *Gebruikshandleiding*).

**ALS HET AAN/UIT-LAMPJE ORANJE BRANDT** — Mogelijk is er een apparaat dat niet goed werkt of onjuist is geïnstalleerd.

- Verwijder de geheugenmodules en installeer ze opnieuw (zie "Geheugen" in de *Gebruikshandleiding*).
- Verwijder alle uitbreidingskaarten, inclusief de grafische kaarten, en installeer ze opnieuw (zie "Kaarten" in de *Gebruikshandleiding*).

**HEF INTERFERENTIE OP** — Een aantal oorzaken hiervan zijn:

- Stroom-, toetsenbord- en muisverlengkabels.
- Te veel apparaten aangesloten op dezelfde contactdoos.
- Meerdere contactdozen aangesloten op hetzelfde stopcontact.

## Printerproblemen



**WAARSCHUWING:** Voordat u begint met de procedures in dit gedeelte, moet u de veiligheidsinstructies in de *Productinformatiegids* volgen.



**OPMERKING:** Als u technische ondersteuning voor uw printer nodig hebt, moet u contact opnemen met de printerfabrikant.

**RAADPLEEG DE DOCUMENTATIE BIJ DE PRINTER** — Raadpleeg de documentatie bij de printer voor installatie- en probleemoplossingsinformatie.

**CONTROLEER OF DE PRINTER IS INGESCHAKELD**

**CONTROLEER DE PRINTERKABELAANSLUITINGEN** —

- Raadpleeg de documentatie bij de printer voor informatie over kabel aansluitingen.
- Controleer of de printerkabels goed zijn aangesloten op de printer en de computer.

**TEST HET STOPCONTACT** — Controleer of er stroom uit het stopcontact komt door er een ander apparaat, zoals een lamp, op aan te sluiten.

### **CONTROLEER OF WINDOWS DE PRINTER HERKENT** —

*Windows XP:*

- 1 Klik op **Start** → **Configuratiescherm** → **Printers en andere hardware** → **Reeds geïnstalleerde printers en faxprinters weergeven**.
- 2 Als de printer wordt vermeld, klikt u met de rechtermuisknop op het printerpictogram.
- 3 Klik op **Eigenschappen** → **Poorten**. Zorg er bij een parallelle printer voor dat de instelling voor **Afdrukken naar de volgende poort(en): LPT1 (Printerpoort)** is. Zorg er bij een USB-printer voor dat de instelling voor **Afdrukken naar de volgende poort(en): USB** is.

*Windows Vista:*

- 1 Klik op **Start**  → **Configuratiescherm** → **Hardware en geluiden** → **Printer**.
- 2 Als de printer wordt vermeld, klikt u met de rechtermuisknop op het printerpictogram.
- 3 Klik op **Eigenschappen** en vervolgens op **Poorten**.
- 4 Wijzig de instellingen, indien nodig.

**INSTALLEER HET PRINTERSTUURPROGRAMMA OPNIEUW** — Raadpleeg de documentatie bij de printer voor informatie over het opnieuw installeren van het printerstuurprogramma.

## **Scannerproblemen**



**WAARSCHUWING:** Voordat u begint met de procedures in dit gedeelte, moet u de veiligheidsinstructies in de *Productinformatiegids* volgen.



**OPMERKING:** Als u technische ondersteuning voor uw scanner nodig hebt, moet u contact opnemen met de scannerfabrikant.

**RAADPLEEG DE DOCUMENTATIE BIJ DE SCANNER** — Raadpleeg de documentatie bij de scanner voor installatie- en probleemoplossingsinformatie.

**ONTGREND EL DE SCANNER** — Zorg ervoor dat uw scanner is ontgrendeld (als deze voorzien is van een vergrendelingslipje of -knop).

**START DE COMPUTER OPNIEUW OP EN PROBEER OPNIEUW TE WERKEN MET DE SCANNER**

**CONTROLEER DE KABELAANSLUITINGEN** —

- Raadpleeg de documentatie bij de scanner voor informatie over kabelaan sluitingen.
- Controleer of de scannerkabels goed zijn aangesloten op de scanner en de computer.

**CONTROLEER OF MICROSOFT WINDOWS DE SCANNER HERKENT** —

Windows XP:

- 1 Klik op **Start** → **Configuratiescherm** → **Printers en andere hardware** → **Scanners en camera's**.
- 2 Als uw scanner wordt vermeld, herkent Windows de scanner.

Windows Vista:

- 1 Klik op **Start**  → **Configuratiescherm** → **Hardware en geluiden** → **Scanners en camera's**.
- 2 Als uw scanner wordt vermeld, herkent Windows de scanner.

**INSTALLEER HET SCANNERSTUURPROGRAMMA OPNIEUW** — Raadpleeg de documentatie bij de scanner voor instructies.

## Problemen met geluid en luidsprekers

 **WAARSCHUWING:** Voordat u begint met de procedures in dit gedeelte, moet u de veiligheidsinstructies in de *Productinformatiegids* volgen.

### Er komt geen geluid uit de luidsprekers



**OPMERKING:** De volumeregeling in MP3-spelers en andere mediaspelers neemt voorrang op de Windows-volume-instelling. Controleer altijd of het volume van mediaspelers niet is verlaagd of uitgeschakeld.

**CONTROLEER DE KABELAANSLUITINGEN VAN DE LUIDSPREKERS** — Controleer of de luidsprekers zijn aangesloten zoals is weergegeven in het setupdiagram dat bij de luidsprekers is geleverd. Als u een geluidskaart hebt aangeschaft, moet u controleren of de luidsprekers op de kaart zijn aangesloten.

### **CONTROLEER OF DE SUBWOOFER EN DE LUIDSPREKERS ZIJN INGESHAKELD** —

Raadpleeg het installatiediagram dat bij de luidsprekers is geleverd. Als uw luidsprekers zijn voorzien van volumeregelaars, moet u het volume, de bastonen of de hoge tonen bijstellen om vervorming ongedaan te maken.

**STEL DE WINDOWS-VOLUMEREGELING BIJ** — Klik of dubbelklik op het luidsprekerpictogram in de rechteronderhoek van het scherm. Controleer of het volume omhoog is bijgesteld en of het geluid niet is gedempt.

**MAAK DE HOOFDTELEFOON LOS VAN DE HOOFDTELEFOONCONNECTOR** — Het geluid uit de luidsprekers wordt automatisch uitgeschakeld wanneer er een hoofdtelefoon wordt aangesloten op de hoofdtelefoonconnector in het frontpaneel van de computer.

**TEST HET STOPCONTACT** — Controleer of er stroom uit het stopcontact komt door er een ander apparaat, zoals een lamp, op aan te sluiten.

**HEF MOGELIJKE INTERFERENTIE OP** — Schakel ventilatoren, tl-lampen of halogeenlampen in de buurt uit om te controleren of er sprake is van interferentie.

## VOER DE DIAGNOSTISCHE GEGEVENS VAN DE LUIDSPREKERS UIT

**INSTALLEER HET GELUIDSSTUURPROGRAMMA OPNIEUW** — Raadpleeg "Stuurprogramma's" in de *Gebruikshandleiding*.

**VOER DE PROBLEEMOPLOSSER VOOR HARDWARE UIT** — Zie "Probleemoplosser voor hardware" op pagina 108.

## Er komt geen geluid uit de hoofdtelefoon

**CONTROLEER DE KABELAANSLUITING VAN DE HOOFDTELEFOON** — Controleer of de kabel van de hoofdtelefoon stevig in de hoofdtelefoonconnector is gestoken (zie "Over de computer" op pagina 77).

**STEL DE WINDOWS-VOLUMEREGELING BIJ** — Klik of dubbelklik op het luidsprekerpictogram in de rechteronderhoek van het scherm. Controleer of het volume omhoog is bijgesteld en of het geluid niet is gedempt.

## Video- en monitorproblemen



**WAARSCHUWING:** Voordat u begint met de procedures in dit gedeelte, moet u de veiligheidsinstructies in de *Productinformatiegids* volgen.



**KENNISGEVING:** Als de computer is geleverd met een PCI Express-kaart al geïnstalleerd, hoeft de kaart niet verwijderd te worden wanneer u extra grafische kaarten wilt installeren; de kaart is vereist voor het oplossen van problemen. Berg de kaart na verwijdering op een veilige plaats op. Ga naar [support.dell.com](http://support.dell.com) voor informatie over de grafische kaart.

## Het scherm is leeg



**OPMERKING:** Zie de documentatie bij de monitor voor probleemoplossingsprocedures.

## CONTROLEER DE KABELAANSLUITING VAN DE MONITOR —

- Ga na of de monitorkabel op de juiste grafische kaart is aangesloten (bij configuraties met dubbele grafische kaart).
- Als u een DVI-naar-VGA-adapter gebruikt, moet u nagaan of de adapter goed is aangesloten op de grafische kaart en monitor.
- Ga na of de monitorkabel is aangesloten zoals in het setupdiagram voor de computer wordt weergegeven.
- Verwijder alle videoverlengkabels en sluit de monitor direct aan op de computer.
- Wissel de stroomkabels van de computer en de monitor om te bepalen of de stroomkabel van de monitor defect is.
- Controleer de connectoren op gebogen of gebroken pinnen (het is normaal dat bij connectoren van monitorkabels pinnen ontbreken).

### **CONTROLEER HET AAN/UIT-LAMPJE VAN DE MONITOR —**

- Als het aan/uit-lampje brandt of knippert, krijgt de monitor stroom.
- Als het aan/uit-lampje uit is, drukt u stevig op de knop om ervoor te zorgen dat de monitor is ingeschakeld.
- Knippert het aan/uit-lampje, dan drukt op een toets op het toetsenbord of beweegt u de muis om de normale werking te hervatten.

**TEST HET STOPCONTACT** — Controleer of er stroom uit het stopcontact komt door er een ander apparaat, zoals een lamp, op aan te sluiten.

**CONTROLEER DE DIAGNOSTISCHE LAMPJES** — Zie "Diagnostische lampjes" op pagina 99.

### **Het scherm is moeilijk te lezen**

**CONTROLEER DE MONITORINSTELLINGEN** — Raadpleeg de documentatie bij de monitor voor instructies voor het aanpassen van het contrast, de helderheid en het demagnetiseren (degaussing) van de monitor en het uitvoeren van de zelftest.

**PLAATS DE SUBWOOFER UIT DE BUURT VAN DE MONITOR** — Als uw luidsprekersysteem is voorzien van een subwoofer, moet u ervoor zorgen dat de subwoofer zich minimaal op een afstand van 60 cm van de monitor bevindt.

**ZET DE MONITOR UIT DE BUURT VAN EXTERNE STROOMBRONNEN** — Ventilatoren, fluorescerende lampen, halogeenlampen en andere elektrische apparaten kunnen trillingen op het scherm veroorzaken. Schakel de apparaten in de buurt van de monitor uit om te controleren op interferentie.

**DRAAI DE MONITOR OM SCHITTERING VAN ZONLICHT EN MOGELIJKE INTERFERENTIE TE VOORKOMEN**

### **PAS DE WINDOWS-BEELDSCHERMINSTELLINGEN AAN —**

*Windows XP:*

- 1 Klik op **Start** → **Configuratiescherm** → **Vormgeving en thema's**.
- 2 Klik op het gedeelte dat u wilt wijzigen of klik op het pictogram **Beeldscherm**.
- 3 Probeer de verschillende instellingen uit voor **Kleurkwaliteit** en **Beeldschermresolutie**.

*Windows Vista:*

- 1 Click **Start**  → **Configuratiescherm** → **Hardware en geluiden** → **Persoonlijke instellingen** → **Beeldscherminstellingen**.
- 2 Pas indien nodig de instellingen aan voor **Resolutie** en **Hoeveelheid kleuren**.



### **De kwaliteit van 3D-afbeeldingen is slecht**

**CONTROLEER DE AANSLUITING VAN DE STROOMKABEL VAN DE GRAFISCHE KAART** — Ga na of de stroomkabel van de grafische kaart(en) goed op de kaart is aangesloten.

**CONTROLEER DE MONITORINSTELLINGEN** — Raadpleeg de documentatie bij de monitor voor instructies voor het aanpassen van het contrast, de helderheid en het demagnetiseren (degaussing) van de monitor en het uitvoeren van de zelftest.

### **Slechts een deel van het scherm is leesbaar**

**ZET DE COMPUTER EN DE MONITOR AAN EN STEL DE HELDERHEIDS- EN CONTRASTREGELAARS VAN DE MONITOR BIJ** — Als de monitor werkt, zijn de grafische kaarten mogelijk defect. Neem contact op met Dell (zie "Contact opnemen met Dell" in de *Gebruikshandleiding*).



# Index

## A

- aan/uit
  - lampje, 79, 83
- aan/uit-knop, 78, 82
- aan/uit-lampje
  - indicaties, 123
- aansluitingen
  - stroomkabel-, 80, 84

## B

- batterij
  - problemen, 114
- beeldscherm. Zie *monitor*
- besturingssysteem
  - opnieuw installeren, 76

## C

- Cd besturingssysteem, 76
- Cd's
  - besturingssysteem, 76
- cd-rw-station
  - problemen, 115
- computer
  - geluidscodes, 104
  - loopt vast, 119-121
  - reageert niet meer, 119-120

- conflicten
  - software- en
    - hardware-incompatibiliteit, 108
- connectoren
  - geluid, 86
  - hoofdtelefoon, 79, 83
  - IEEE, 78, 82
  - lijningang, 86
  - lijnuitgang, 86
  - muis, 85
  - netwerkadapter, 86
  - parallel, 85
  - serieel, 87
  - toetsenbord, 87
  - USB, 78, 82, 86-87

## D

- Dell Diagnostics
  - (Dell-diagnostiek), 109
- Dell Diagnostics
  - (Dell-diagnostiek) starten vanaf de cd Drivers and Utilities (stuur- en hulpprogramma's), 111
- Dell Diagnostics
  - (Dell-diagnostiek) starten vanaf de vaste schijf, 109
- Dell Support-website, 74

diagnostiek  
Dell, 109  
geluidscodes, 104

diagnostische  
lampjes, 79, 83, 99

diagnostische lampjes, 99

documentatie  
ergonomie, 72  
garantie, 72  
Gebruikshandleiding, 72  
Gebruiksrechtovereenkomst, 72  
on line, 74  
Productinformatiegids, 72  
veiligheid, 72  
wet- en regelgeving, 72

## **E**

e-mail  
problemen, 116

## **F**

foutmeldingen  
diagnostische lampjes, 99  
geluidscodes, 104  
problemen, 117

## **G**

Gebruikshandleiding, 72  
Gebruiksrechtovereenkomst, 72

geheugen  
problemen, 121

geluidscodes, 104

geluidscconnectoren  
lijningang, 86  
lijnuitgang, 86

## **H**

hardware  
conflicten, 108  
Dell Diagnostics  
(Dell-diagnostiek), 109  
geluidscodes, 104

Help en ondersteuning, 75

Help-bestand  
Windows Help en ondersteuning, 75

hoofdtelefoonconnector, 79, 83

## **I**

IEEE  
connectoren, 78, 82

IEEE 1394  
problemen, 118

informatie omtrent ergonomie, 72

informatie omtrent garantie, 72

informatie omtrent wet- en  
regelgeving, 72

informatie overbrengen naar een  
nieuwe computer, 91

internet  
  problemen, 116  
IRQ-conflicten, 108

## **K**

kaarten  
  sleuven, 81, 84

## **L**

labels  
  Microsoft Windows, 73  
  Serviceplaatje, 73

lampjes  
  aan achterkant computer, 99  
  aan/uit, 79, 83  
  activiteiten vaste-schijf, 78-79,  
    81, 83  
  diagnostische, 79, 83, 99  
  netwerk, 85-86  
  netwerkactiviteiten, 86  
  verbindingintegriteit, 85

## **M**

meldingen  
  fout-, 117  
Microsoft Windows XP  
  Help en ondersteuning, 75  
modem  
  problemen, 116

monitor  
  leeg, 127  
  moeilijk te lezen, 128  
  problemen, 127

muis  
  connector, 85  
  problemen, 122

## **N**

netwerk  
  connector, 86  
  problemen, 123

## **O**

optisch station  
  problemen, 114-115

## **P**

printer  
  aansluiten, 91  
  installeren, 91  
  problemen, 124  
Probleemoplosser voor  
  hardware, 108  
problemen  
  algemeen, 119  
  batterij, 114  
  blauw scherm, 121  
  cd-rw-station, 115  
  computer loopt vast, 119-121

problemen (*Veiligheidstips*)  
  computer reageert niet  
    meer, 119-120  
  conflicten, 108  
  Dell Diagnostics  
    (Dell-diagnostiek), 109  
  diagnostische lampjes, 99  
  e-mail, 116  
  foutmeldingen, 117  
  geheugen-, 121  
  geluidscodes, 104  
  IEEE 1394, 118  
  indicaties aan/uit-lampje, 123  
  internet, 116  
  modem, 116  
  monitor is leeg, 127  
  monitor is moeilijk te lezen, 128  
  muis, 122  
  netwerk, 123  
  optisch station, 114-115  
  printer, 124  
  programma loopt vast, 120  
  programma reageert niet meer, 120  
  scanner, 125  
  scherm is leeg, 127  
  scherm is moeilijk te lezen, 128  
  software, 120-121  
  stations, 114  
  toetsenbord, 119  
  vaste schijf, 115  
  video- en monitor-, 127  
  voeding, 123  
  volume aanpassen, 126

problemen oplossen  
  conflicten, 108  
  Dell Diagnostics  
    (Dell-diagnostiek), 109  
  diagnostische lampjes, 99  
  Help en ondersteuning, 75  
  Probleemoplosser voor  
    hardware, 108  
Productinformatiegids, 72

## R

ResourceCD  
  Dell Diagnostics  
    (Dell-diagnostiek), 109

## S

S.M.A.R.T, 108  
scanner  
  problemen, 125  
scherm. Zie *monitor*  
Schijf controleren, 115  
Serviceplaatje, 73  
software  
  conflicten, 108  
  problemen, 120-121  
stations  
  problemen, 114

stroom  
  onderbrekers, 94  
  piekbeveiligers, 94  
  spanningsstabilisatoren, 94  
  UPS, 94

stroomkabel  
  aansluiting, 80, 84

stroomselectieschakelaar, 80, 84

Support-website, 74

## **T**

toetsenbord  
  problemen, 119

toetsenbordconnector, 87

## **U**

uninterruptible power supply  
  (continue stroomvoorziening).  
  Zie *UPS*, 94

UPS, 94

USB  
  connector, 86-87  
  connectoren, 78, 82

## **V**

vaste schijf  
  activiteitenlampje, 78-79, 81, 83  
  problemen, 115

veiligheidsinstructies, 72

video  
  problemen, 127

voeding  
  problemen, 123

volume  
  aanpassen, 126

## **W**

Windows XP  
  opnieuw installeren, 76  
  Probleemoplosser voor  
    hardware, 108  
  wizard Bestanden en Instellingen  
    overzetten, 91

wizard Bestanden en Instellingen  
  overzetten, 91

wizards  
  wizard Bestanden en Instellingen  
    overbrengen., 91





# Dell Precision™ Workstation T3400

## Guide de référence rapide

**Modèle DCTA**

# Remarques, avis et précautions



**REMARQUE** : Une REMARQUE fournit des informations importantes qui vous aident à mieux utiliser votre ordinateur.



**AVIS** : Un AVIS vous avertit d'un risque de dommage matériel ou de perte de données et vous indique comment éviter le problème.



**PRÉCAUTION** : Une PRÉCAUTION indique un risque potentiel d'endommagement du matériel, de blessure corporelle ou de mort.

---

**Les informations contenues dans ce document sont sujettes à modification sans préavis.**

© 2007 Dell Inc. Tous droits réservés.

Toute reproduction sous quelque forme que ce soit est interdite sans l'autorisation préalable et écrite de Dell, Inc.

Marques utilisées dans ce document : *Dell*, le logo *DELL* et *Dell Precision* sont des marques de Dell Inc. ; *Microsoft*, *Windows* et *Windows Vista* sont des marques ou des marques déposées de Microsoft Corporation aux États-Unis et dans d'autres pays.

Les autres marques et noms de produits pouvant être utilisés dans ce document sont reconnus comme appartenant à leurs propriétaires respectifs. Dell Inc. rejette tout intérêt propriétaire dans les marques et les noms commerciaux autres que les siens.

Modèle DCTA

Août 2007

N/P NT505

Rév. A00

# Table des matières

<b>Recherche d'informations</b> . . . . .	<b>141</b>
<b>A propos de votre ordinateur</b> . . . . .	<b>147</b>
Vue frontale (mode tour) . . . . .	147
Vue arrière (mode tour) . . . . .	150
Vue avant (mode bureau) . . . . .	151
Vue arrière (mode bureau) . . . . .	154
Connecteurs du panneau arrière . . . . .	155
<b>Configuration de votre ordinateur</b> . . . . .	<b>157</b>
Passage du mode tour en mode bureau . . . . .	157
Installation de votre ordinateur dans un espace fermé . . . . .	159
Transfert d'informations vers un nouvel ordinateur . . . . .	161
Périphériques de protection contre les surtensions électriques . . . . .	165
<b>Nettoyage de votre ordinateur</b> . . . . .	<b>166</b>
Ordinateur, clavier et moniteur . . . . .	166
Souris (non optique) . . . . .	167
Lecteur de disquette . . . . .	167
CD et DVD . . . . .	167
<b>Outils de dépannage</b> . . . . .	<b>168</b>
Voyants d'alimentation . . . . .	168
Voyants de diagnostic . . . . .	169
Codes sonores . . . . .	174
Messages système . . . . .	177
Dépanneur des conflits matériels . . . . .	179
Dell Diagnostics . . . . .	179

<b>Dépannage . . . . .</b>	<b>184</b>
Problèmes liés aux batteries . . . . .	184
Problèmes de lecteur . . . . .	184
Problèmes liés à la messagerie électronique, au modem ou à Internet . . . . .	186
Messages d'erreur . . . . .	188
Problèmes de périphérique IEEE 1394 . . . . .	189
Problèmes de clavier . . . . .	189
Problèmes de blocage et problèmes logiciels . . .	190
Problèmes de mémoire . . . . .	192
Problèmes de souris . . . . .	193
Problèmes de réseau . . . . .	193
Problèmes d'alimentation . . . . .	194
Problèmes d'imprimante . . . . .	195
Problèmes de scanner . . . . .	196
Problèmes de son et de haut-parleurs . . . . .	197
Incidents liés à l'affichage et au moniteur . . . . .	198

<b>Index . . . . .</b>	<b>201</b>
------------------------	------------

# Recherche d'informations

 **REMARQUE :** Certaines fonctionnalités ou supports de données peuvent être en option et ne pas être livrés avec votre ordinateur. Certaines fonctionnalités ou supports de données peuvent ne pas être disponibles dans certains pays.

 **REMARQUE :** Il est possible que des informations supplémentaires soient livrées avec votre ordinateur.

---

## Que recherchez-vous ?

- Un programme de diagnostics pour mon ordinateur
- Pilotes pour mon ordinateur
- Le logiciel DSS (Desktop System Software)

## Trouvez-le ici

### Disque Drivers and Utilities

**REMARQUE :** Le disque *Drivers and Utilities* peut être en option et n'est pas forcément livré avec votre ordinateur.

La documentation et les pilotes sont déjà installés sur l'ordinateur. Vous pouvez utiliser le disque *Drivers and Utilities* pour réinstaller les pilotes (voir «Réinstallation des pilotes et des utilitaires» de votre *Guide d'utilisation*), ou exécuter Dell Diagnostics (voir «Dell Diagnostics» à la page 179).

Des fichiers Lisez-moi peuvent être inclus sur votre disque afin de fournir des informations sur les modifications techniques apportées en dernière minute à votre système ou des informations de référence destinées aux techniciens ou aux utilisateurs expérimentés.



Les dernières mises à jour des pilotes et de la documentation se trouvent à l'adresse **support.dell.com**.

---

**Que recherchez-vous ?**

- Informations sur la garantie
- Termes et Conditions (Etats-Unis uniquement)
- Consignes de sécurité
- Informations sur les réglementations
- Informations sur l'ergonomie
- Contrat de licence pour utilisateur final

**Trouvez-le ici****Guide d'information sur le produit Dell™**

- 
- Comment retirer et remplacer des pièces
  - Caractéristiques
  - Comment configurer les paramètres système
  - Comment dépanner et résoudre les problèmes

**Guide d'utilisation Dell Precision™**

Microsoft® Windows® XP et Windows Vista™ Centre d'aide et de support

**1** Cliquez sur **Démarrer**→ **Aide et support**→ **Guides utilisateur et système Dell**→ **Guides système**.

**2** Cliquez sur le *Guide d'utilisation* de votre ordinateur.

---

**Que recherchez-vous ?**

---

- Numéro de service et code de service express
- Clé du produit Microsoft Windows

---

**Trouvez-le ici**

---

**Numéro de service et clé produit Microsoft Windows**

Ces étiquettes sont apposées sur votre ordinateur.

- Utilisez le numéro de service pour identifier votre ordinateur lorsque vous accédez au site Web [support.dell.com](http://support.dell.com) ou lorsque vous appelez le support.
- Entrez le code de service express pour orienter votre appel lorsque vous contactez le service de support.



**REMARQUE :** Par mesure de sécurité supplémentaire, la nouvelle étiquette de licence Microsoft Windows a une partie manquante ou *trou* pour dissuader le décollement de l'étiquette.

---

**Que recherchez-vous ?**

- Solutions — Astuces de dépannage, articles de techniciens, cours en ligne et questions fréquemment posées
- Des forums clients — Discussion en ligne avec d'autres clients Dell
- Mises à niveau — Informations de mise à niveau pour les composants, tels que la mémoire, le disque dur et le système d'exploitation
- Service clientèle — Coordonnées, appels de service et état des commandes, garantie et informations sur les réparations
- Service et support — Etat des appels de service, historique du support, contrat de service, discussions en ligne avec le support technique
- Service de mise à jour technique Dell — Avertissement par e-mail des mises à jour logicielles et matérielles correspondant à votre ordinateur
- Référence — Documentation de l'ordinateur, détails sur la configuration de l'ordinateur, caractéristiques de produit et livres blancs
- Téléchargements — Pilotes, correctifs et mises à jour logicielles agréés

**Trouvez-le ici**

**Site web de Support Dell** — [support.dell.com](http://support.dell.com)

**REMARQUE** : Sélectionnez votre région ou votre secteur d'activité pour voir le site de support qui vous concerne.



---

## Que recherchez-vous ?

- DSS (Desktop System Software) — Si vous réinstallez le système d'exploitation de votre ordinateur, vous devez également réinstaller l'utilitaire DSS. DSS détecte automatiquement votre ordinateur et votre système d'exploitation et y installe les mises à jour correspondant à votre configuration, notamment les mises à niveau critiques pour votre système d'exploitation et la prise en charge des processeurs, lecteurs optiques et périphériques USB, etc. DSS est requis pour le bon fonctionnement de votre ordinateur Dell.

## Trouvez-le ici

Pour télécharger Desktop System Software :

- 1** Allez à l'adresse [support.dell.com](http://support.dell.com), sélectionnez votre pays/région, puis cliquez sur **Drivers & Downloads** (Pilotes et téléchargement).
- 2** Cliquez sur **Select Model** (Sélectionner un modèle) ou **Enter a Tag** (Numéro de série), Faites les choix ou entrez les informations correspondant à votre ordinateur, puis cliquez sur le bouton **Confirm** (Confirmer).
- 3** Faites défiler jusqu'à **System and Configuration Utilities** (Utilitaires systèmes et utilitaires de configuration) → **Desktop System Software**, puis cliquez sur **Download Now** (Télécharger maintenant).

**REMARQUE** : L'interface utilisateur [support.dell.com](http://support.dell.com) peut varier selon vos sélections.

- 
- Comment utiliser Windows XP
  - Comment utiliser Windows Vista
  - Comment utiliser des programmes et des fichiers
  - Comment personnaliser mon bureau

## Centre d'aide et de support de Windows

- 1** Cliquez sur **Démarrer** → **Aide et support**.
- 2** Tapez un mot ou une expression qui décrit votre problème, puis cliquez sur l'icône représentant une flèche.
- 3** Cliquez sur la rubrique qui décrit votre problème.
- 4** Suivez les instructions qui s'affichent.

---

## Que recherchez-vous ?

- Comment réinstaller mon système d'exploitation

## Trouvez-le ici

### Média Operating System (système d'exploitation)

Le système d'exploitation est déjà installé sur votre ordinateur. Pour réinsaller le système d'exploitation, utilisez le support de réinstallation *Operating System* livré avec votre ordinateur (voir «Restauration de votre système d'exploitation» dans le *Guide d'utilisation*).



Après avoir réinstallé votre système d'exploitation, utilisez le disque *Drivers and Utilities* en option pour réinstaller les pilotes des périphériques livrés avec votre ordinateur.

L'étiquette de la Product key (clé de produit) de votre système d'exploitation se trouve sur l'ordinateur.

**REMARQUE :** La couleur du support d'installation du système d'exploitation dépend du système d'exploitation commandé.

- 
- Comment utiliser Linux
  - Discussions par e-mail avec d'autres utilisateurs des ordinateurs Dell Precision et du système d'exploitation Linux
  - Des informations supplémentaires sur Linux et mon Dell Precision
- 

### Sites Linux pris en charge par Dell



- [linux.dell.com](http://linux.dell.com)
- [lists.us.dell.com/mailman/listinfo/linux-precision](http://lists.us.dell.com/mailman/listinfo/linux-precision)

# A propos de votre ordinateur

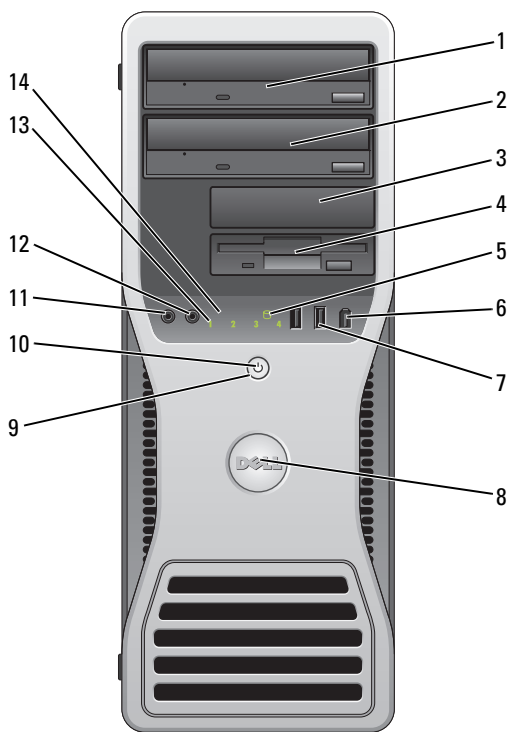
## Vue frontale (mode tour)



1	Baie de lecteurs 5,25 pouces supérieure	Peut recevoir un disque optique.
2	Baie de lecteurs 5,25 pouces inférieure	Peut recevoir un disque optique ou un disque dur supplémentaire (SATA seulement).
3	Baie de lecteurs 3,5 pouces supérieure	Peut recevoir un lecteur de disquette, un lecteur de carte ou un disque dur supplémentaire (SATA ou SAS).
4	Baie de lecteurs 3,5 pouces inférieure	Peut recevoir un lecteur de disquette ou un lecteur de carte.

5	Voyant d'activité du disque dur	Ce voyant est allumé lorsque l'ordinateur lit ou écrit des données sur le disque dur. Il peut également être allumé pendant le fonctionnement d'un périphérique tel qu'un lecteur optique.
6	Connecteur IEEE 1394 (en option)	Le connecteur IEEE1394 (en option) permet de brancher des périphériques de données à haut débit tels que des appareils photo numériques et des périphériques de stockage externes.
7	Connecteurs USB 2.0 (2)	Utilisez les connecteurs USB frontaux pour les périphériques que vous connectez occasionnellement (clés de mémoire flash, appareils photo ou périphériques USB amovibles). Voir la section «Configuration du système» du <i>Guide d'utilisation</i> pour plus de détails concernant le démarrage à partir d'un périphérique USB. <b>REMARQUE :</b> Il est recommandé d'utiliser les connecteurs USB à l'arrière pour les périphériques qui restent connectés, comme une imprimante ou un clavier.
8	Badge Dell (pivotant)	Utilisez la poignée en plastique à l'arrière du badge Dell pour le faire pivoter lors du passage de bureau en tour ou de tour en bureau.
9	Bouton d'alimentation	Appuyez sur ce bouton pour allumer l'ordinateur.  <b>AVIS :</b> Pour éviter de perdre des données, n'utilisez pas le bouton d'alimentation pour éteindre l'ordinateur. Procédez plutôt à un arrêt du système d'exploitation.  <b>AVIS :</b> Si la fonctionnalité ACPI est activée, l'ordinateur arrête le système d'exploitation avant de s'éteindre lorsque vous appuyez sur le bouton d'alimentation. <b>REMARQUE :</b> Le bouton d'alimentation peut également être utilisé pour réactiver le système lorsqu'il est en veille, ou pour le faire passer dans un mode d'économie d'énergie (voir «Gestion de l'alimentation» dans le <i>Guide d'utilisation</i> ).

10	Voyant d'alimentation	<p>Le voyant d'alimentation s'allume et clignote ou reste allumé, selon l'état :</p> <ul style="list-style-type: none"> <li>• Eteint — L'ordinateur est arrêté (S4, S5 ou arrêt mécanique).</li> <li>• Vert fixe — L'ordinateur est en mode de fonctionnement normal.</li> <li>• Vert clignotant — L'ordinateur est en mode économie d'énergie (S1 ou S3).</li> <li>• Orange clignotant ou fixe — Voir «Problèmes liés à l'alimentation» dans le <i>Guide d'utilisation</i>.</li> </ul> <p>Pour quitter le mode d'économie d'énergie, appuyez sur le bouton d'alimentation. Vous pouvez également utiliser le clavier ou la souris s'ils sont définis en tant que périphériques de réactivation dans le Gestionnaire de périphériques de Windows. Pour plus d'informations sur les états de veille et comment quitter le mode d'économie d'énergie, voir «Gestion d'alimentation» dans le <i>Guide d'utilisation</i>.</p> <p>Pour une description des codes des voyants de diagnostic lors du dépistage de problèmes sur votre ordinateur, voir «Voyants de diagnostic» à la page 169.</p>
11	Connecteur de microphone	Utilisez cette prise pour brancher un microphone afin d'entrer des données vocales ou musicales dans un programme audio ou de téléphonie.
12	Prise casque	Utilisez cette prise pour brancher un casque.
13	Voyants de diagnostic (4)	Utilisez les voyants de diagnostic pour vous aider à dépister un problème sur votre ordinateur (voir «Voyants de diagnostic» à la page 169).
14	Voyant de lien réseau	Ce voyant s'allume lorsqu'une connexion de bonne qualité est établie entre l'ordinateur et un réseau à 10, 100 ou 1000 Mbps (1 Gbps).

## Vue arrière (mode tour)

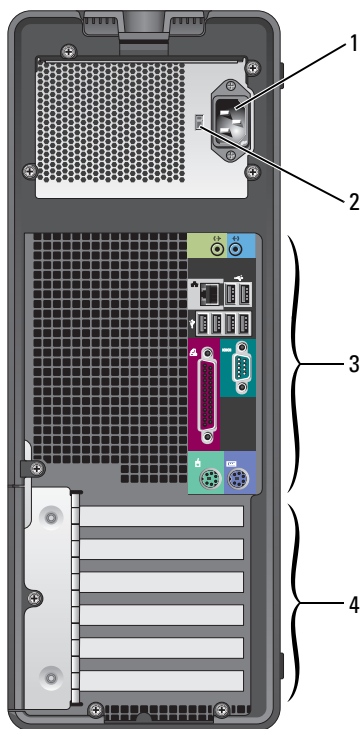

1	Connecteur d'alimentation	Insérez le câble d'alimentation.
2	Sélecteur de tension	Lisez les consignes de sécurité du document <i>Guide d'information sur le produit</i> pour plus de détails. <b>REMARQUE :</b> Le sélecteur de tension n'est disponible que sur l'alimentation 375 W.
3	Connecteurs du panneau arrière	Branchez les périphériques série, USB et les autres périphériques sur les connecteurs appropriés.

---

4 Logements de cartes

Permettent d'accéder aux connecteurs de toutes les cartes PCI ou PCI Express installées.

**REMARQUE :** les 5 connecteurs du haut acceptent les cartes pleine longueur ; le connecteur du bas permet d'installer une carte mi-longueur.

**REMARQUE :** Reportez-vous à la documentation fournie avec les cartes pour vous assurer que celles-ci sont compatibles avec votre configuration. Certaines cartes plus encombrantes et consommant plus d'électricité (cartes graphiques PCI Express, par exemple) peuvent restreindre la possibilité d'utiliser d'autres cartes.

---

### Vue avant (mode bureau)

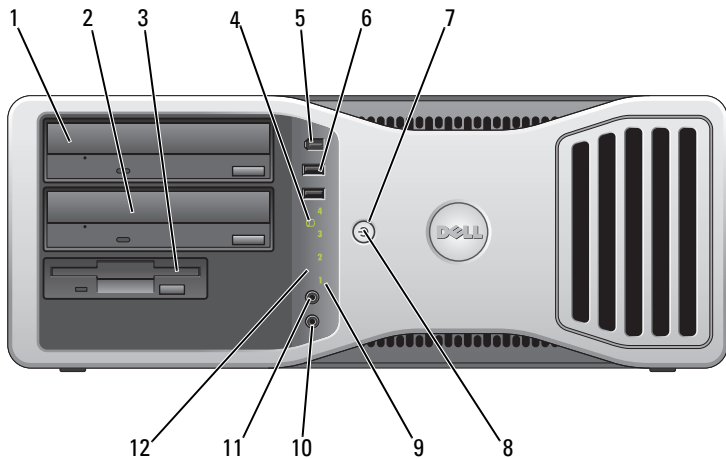

---

1 Baie de lecteurs 5,25 pouces supérieure

Peut recevoir un disque optique.

---

2 Baie de lecteurs 5,25 pouces inférieure



Peut recevoir un disque optique ou un disque dur supplémentaire (SATA seulement).

---

3 Baie de lecteur de 3,5 pouces

Peut recevoir un lecteur de disquette ou un lecteur de carte.

---

4	Voyant d'activité du disque dur	Ce voyant est allumé lorsque l'ordinateur lit ou écrit des données sur le disque dur. Il peut également être allumé pendant le fonctionnement d'un périphérique tel qu'un lecteur optique.
5	Connecteur IEEE 1394 (en option)	Le connecteur IEEE1394 (en option) permet de brancher des périphériques de données à haut débit tels que des appareils photo numériques et des périphériques de stockage externes.
6	Connecteurs USB 2.0 (2)	Utilisez les connecteurs USB frontaux pour les périphériques que vous connectez occasionnellement (clés de mémoire flash, appareils photo ou périphériques USB amovibles). Voir la section «Configuration du système» du <i>Guide d'utilisation</i> pour plus de détails concernant le démarrage à partir d'un périphérique USB. <b>REMARQUE :</b> Il est recommandé d'utiliser les connecteurs USB à l'arrière pour les périphériques qui restent connectés, comme une imprimante ou un clavier.
7	Bouton d'alimentation	Appuyez sur ce bouton pour allumer l'ordinateur.  <b>AVIS :</b> Pour éviter de perdre des données, n'utilisez pas le bouton d'alimentation pour éteindre l'ordinateur. Procédez plutôt à un arrêt du système d'exploitation.  <b>AVIS :</b> Si la fonctionnalité ACPI est activée, l'ordinateur arrête le système d'exploitation avant de s'éteindre lorsque vous appuyez sur le bouton d'alimentation. <b>REMARQUE :</b> Le bouton d'alimentation peut également être utilisé pour réactiver le système lorsqu'il est en veille, ou pour le faire passer dans un mode d'économie d'énergie (voir «Gestion de l'alimentation» dans le <i>Guide d'utilisation</i> ).



8	Voyant d'alimentation	<p>Le voyant d'alimentation s'allume et clignote ou reste allumé, selon l'état :</p> <ul style="list-style-type: none"> <li>• Eteint — L'ordinateur est arrêté (S4, S5 ou arrêt mécanique).</li> <li>• Vert fixe — L'ordinateur est en mode de fonctionnement normal.</li> <li>• Vert clignotant — L'ordinateur est en mode économie d'énergie (S1 ou S3).</li> <li>• Orange clignotant ou fixe — Voir «Problèmes liés à l'alimentation» dans le <i>Guide d'utilisation</i>.</li> </ul> <p>Pour quitter le mode d'économie d'énergie, appuyez sur le bouton d'alimentation. Vous pouvez également utiliser le clavier ou la souris s'ils sont définis en tant que périphériques de réactivation dans le Gestionnaire de périphériques de Windows. Pour plus d'informations sur les états de veille et comment quitter le mode d'économie d'énergie, voir «Gestion d'alimentation» dans le <i>Guide d'utilisation</i>.</p> <p>Pour une description des codes des voyants de diagnostic lors du dépistage de problèmes sur votre ordinateur, voir «Voyants de diagnostic» à la page 169.</p>
9	Voyants de diagnostic (4)	Utilisez les voyants de diagnostic pour vous aider à dépister un problème sur votre ordinateur (voir «Voyants de diagnostic» à la page 169).
10	Connecteur de microphone	Utilisez cette prise pour brancher un microphone afin d'entrer des données vocales ou musicales dans un programme audio ou de téléphonie.
11	Prise casque	Utilisez cette prise pour brancher un casque.
12	Voyant de lien réseau	Ce voyant s'allume lorsqu'une connexion de bonne qualité est établie entre l'ordinateur et un réseau à 10, 100 ou 1000 Mbps (1 Gbps).

## Vue arrière (mode bureau)

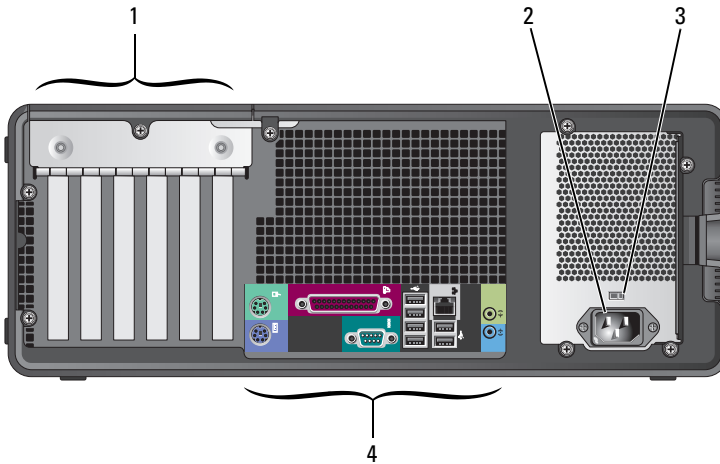

- |   |                                |                                                                                                                                                                                                                                                                                                                                                                                                                                   |
|---|--------------------------------|-----------------------------------------------------------------------------------------------------------------------------------------------------------------------------------------------------------------------------------------------------------------------------------------------------------------------------------------------------------------------------------------------------------------------------------|
| 1 | Logements de cartes            | Permettent d'accéder aux connecteurs de toutes les cartes PCI ou PCI Express installées.<br><b>REMARQUE :</b> Reportez-vous à la documentation fournie avec les cartes pour vous assurer que celles-ci sont compatibles avec votre configuration. Certaines cartes plus encombrantes et consommant plus d'électricité (cartes graphiques PCI Express, par exemple) peuvent restreindre la possibilité d'utiliser d'autres cartes. |
| 2 | Connecteur d'alimentation      | Insérez le câble d'alimentation.                                                                                                                                                                                                                                                                                                                                                                                                  |
| 3 | Sélecteur de tension           | Lisez les consignes de sécurité du document <i>Guide d'information sur le produit</i> pour plus de détails.<br><b>REMARQUE :</b> Le sélecteur de tension n'est disponible que sur l'alimentation 375 W.                                                                                                                                                                                                                           |
| 4 | Connecteurs du panneau arrière | Branchez les périphériques série, USB et les autres périphériques sur les connecteurs appropriés.                                                                                                                                                                                                                                                                                                                                 |

## Connecteurs du panneau arrière

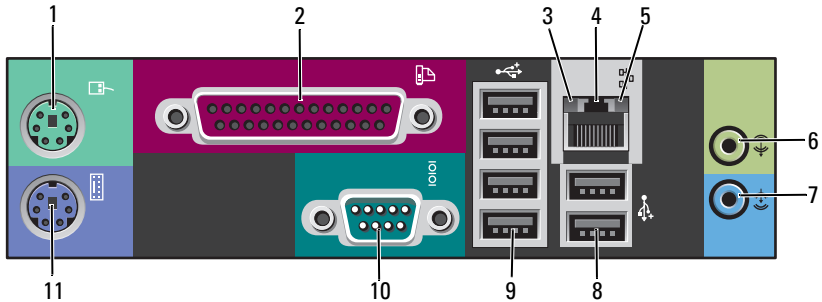

1	Connecteur de souris	Connecteur vert permettant d'installer une souris PS/2. Éteignez l'ordinateur et tous les périphériques connectés avant de connecter une souris à l'ordinateur. Si vous disposez d'une souris USB, reliez-la à un connecteur USB.
2	Connecteur parallèle	<p>Permet de raccorder un périphérique parallèle (imprimante, etc.). Si vous avez une imprimante USB, raccordez-la à un connecteur USB.</p> <p><b>REMARQUE :</b> Le connecteur parallèle intégré est désactivé automatiquement si l'ordinateur détecte qu'une carte installée contient un connecteur parallèle configuré avec la même adresse. Pour plus d'informations, voir «Options du programme de configuration» dans <i>Guide d'utilisation</i>.</p>
3	Voyant d'intégrité du lien	<ul style="list-style-type: none"> <li>• Vert — Une connexion de bonne qualité est établie entre un réseau à 10 Mbps et l'ordinateur.</li> <li>• Orange — Une connexion de bonne qualité est établie entre un réseau à 100 Mbps et l'ordinateur.</li> <li>• Jaune — Une bonne connexion est établie entre un réseau à 1 Gb/s (ou 1000 Mb/s) et l'ordinateur.</li> <li>• Éteint — L'ordinateur ne détecte pas de connexion physique au réseau.</li> </ul>

4	Connecteur de carte réseau	<p>Pour brancher l'ordinateur à un périphérique réseau ou haut débit, branchez l'une des extrémités d'un câble réseau à une prise réseau, un périphérique réseau ou un périphérique haut débit. Enfichez ensuite l'autre extrémité du câble réseau dans le connecteur de carte réseau de l'ordinateur. Un dé clic indique que le câble de réseau est correctement inséré.</p>
		<p> <b>AVIS :</b> Ne branchez pas un câble téléphonique au connecteur réseau.</p>
		<p>Si votre ordinateur est équipé d'une carte réseau supplémentaire, utilisez les connecteurs de cette dernière et ceux situés à l'arrière du système pour configurer plusieurs connexions réseau (intranet ou extranet distinct).</p>
		<p>Il est recommandé d'utiliser un câblage et des connecteurs de catégorie 5 pour le réseau. Si vous devez utiliser un câblage de catégorie 3, forcez le débit du réseau à 10 Mbps pour garantir un fonctionnement fiable.</p>
5	Voyant d'activité réseau	<p>Le voyant d'activité réseau est allumé (clignotant) quand l'ordinateur envoie ou reçoit des données sur le réseau. Un trafic réseau important peut donner l'impression que ce voyant est <i>fixe</i>.</p>
6	Connecteur de sortie de ligne	<p>Utilisez le connecteur sortie ligne vert pour raccorder le casque et la plupart des haut-parleurs dotés d'amplificateurs intégrés.</p> <p>Sur les ordinateurs disposant d'une carte son, utilisez le connecteur qui se trouve sur cette carte.</p>
7	Connecteur d'entrée ligne	<p>Utilisez le connecteur d'entrée ligne bleu pour connecter des périphériques d'enregistrement ou de lecture (microphone, magnétophones, lecteurs de CD ou magnétoscopes).</p> <p>Sur les ordinateurs disposant d'une carte son, utilisez le connecteur qui se trouve sur cette carte.</p>
8	Doubles connecteurs USB 2.0 à l'arrière (2)	<p>Utilisez les connecteurs USB arrière pour les périphériques connectés en permanence, comme l'imprimante et le clavier.</p> <p><b>REMARQUE :</b> Il est recommandé d'utiliser les connecteurs USB situés à l'avant pour les périphériques que vous connectez occasionnellement (clés de mémoire flash, appareils photo ou pour les périphériques USB amorçables).</p>

9	Quadruples connecteurs USB 2.0 à l'arrière (4)	Utilisez les connecteurs USB arrière pour les périphériques connectés en permanence, comme l'imprimante et le clavier. <b>REMARQUE :</b> Il est recommandé d'utiliser les connecteurs USB situés à l'avant pour les périphériques que vous connectez occasionnellement (clés de mémoire flash, appareils photo ou pour les périphériques USB amorçables).
10	Connecteur série	Utilisez ce port pour brancher un périphérique série (assistant de poche, etc). Les désignations par défaut sont COM1 pour le connecteur série 1 et COM2 pour le connecteur série 2 en option.  Pour plus d'informations, voir «Options du programme de configuration» dans <i>Guide d'utilisation</i> .
11	Connecteur de clavier	Si vous disposez d'un clavier PS/2, reliez-le au connecteur violet. Si vous disposez d'un clavier USB, reliez-le à un connecteur USB.

## Configuration de votre ordinateur

### Passage du mode tour en mode bureau

 **PRÉCAUTION :** Avant de commencer toute procédure de cette section, consultez et respectez les consignes de sécurité du *Guide d'information sur le produit*.

 **REMARQUE :** Pour passer du mode tour en mode bureau ou inversement, vous devez utiliser un kit en option disponible auprès de Dell. Voir «Informations produit» dans le *Guide d'utilisation* pour plus de détails sur la commande de produits auprès de Dell.

 **REMARQUE :** En mode tour, cet ordinateur accepte un lecteur 3,5 pouces à l'avant de plus qu'en mode Bureau.

- 1 Suivez les procédures de la section «Avant de commencer» du *Guide d'utilisation*.
- 2 Déposez le capot de l'ordinateur (voir «Retrait du capot de l'ordinateur» dans le *Guide d'utilisation*).
- 3 Déposez le panneau avant (voir «Retrait du panneau avant» dans le *Guide d'utilisation*).
- 4 Retirez le panneau des lecteurs et préparez-le en ajoutant ou retirant des caches, selon les besoins (voir «Panneau des lecteurs» dans le *Guide d'utilisation*).

### **Passage du mode tour au mode bureau**

- 1** Déposez tous les lecteurs de disquette ou lecteurs de carte media installés en suivant la procédure de «Dépose d'un lecteur de disquette ou d'un lecteur de carte (mode tour)» dans le *Guide d'utilisation*, puis reposez un seul lecteur de disquette ou de carte média en suivant la procédure de «Installation d'un lecteur de disquette ou d'un lecteur de carte (mode bureau)» dans le *Guide d'utilisation*.
- 2** Déposez tous les lecteurs optiques en suivant la procédure de «Dépose d'un lecteur optique (mode tour)» dans le *Guide d'utilisation*, puis reposez les lecteurs en suivant la procédure de «Installation d'un lecteur optique (mode bureau)» dans le *Guide d'utilisation*.

### **Passage du mode bureau au mode tour**

- 1** Déposez le lecteur de disquette ou lecteur de carte mémoire (le cas échéant) en suivant la procédure de «Dépose d'un lecteur de disquette ou d'un lecteur de carte (mode bureau)» dans le *Guide d'utilisation*, puis reposez le lecteur de disquette ou de carte mémoire en suivant la procédure de «Installation d'un lecteur de disquette ou d'un lecteur de carte (mode tour)» dans le *Guide d'utilisation*.
- 2** Déposez tous les lecteurs optiques en suivant la procédure de «Dépose d'un lecteur optique (mode bureau)» dans le *Guide d'utilisation*, puis reposez les lecteurs en suivant la procédure de «Installation d'un lecteur optique (mode tour)» dans le *Guide d'utilisation*.

## Installation de votre ordinateur dans un espace fermé

L'installation de votre ordinateur dans un espace fermé peut limiter le débit d'air et causer une surchauffe de votre ordinateur, qui aurait une influence sur ses performances. Respectez les règles ci-dessous pour installer votre ordinateur dans un espace fermé :

➔ **AVIS** : La température de fonctionnement mentionnée dans ce manuel désigne la température ambiante maximale en utilisation. La température ambiante de la pièce doit être prise en compte pour l'installation de votre ordinateur dans un espace fermé. Pour plus de détails sur les caractéristiques de votre ordinateur, voir «Caractéristiques» dans le *Guide d'utilisation*.

- Laissez un dégagement d'au moins 10,2 cm (4 po) de tous les côtés de l'ordinateur comportant des prises d'air pour assurer le débit d'air nécessaire pour une ventilation correcte.

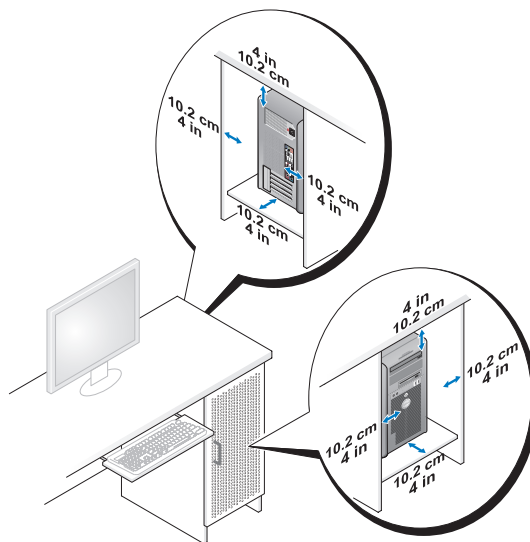

- Si votre ordinateur est installé dans un coin ou sous un bureau, laissez un dégagement minimum de 5,1 cm (2 po) de l'arrière de l'ordinateur au mur pour permettre un débit d'air suffisant pour une ventilation correcte.
- Si l'espace fermé qui reçoit l'ordinateur dispose de portes, vérifiez qu'elles laissent au moins un passage d'air de trente pour cent à travers le caisson (à l'avant et à l'arrière).

- N'installez pas votre ordinateur dans un caisson sans circulation d'air. La limitation de la circulation d'air peut entraîner une surchauffe de votre ordinateur qui aurait une influence sur ses performances.

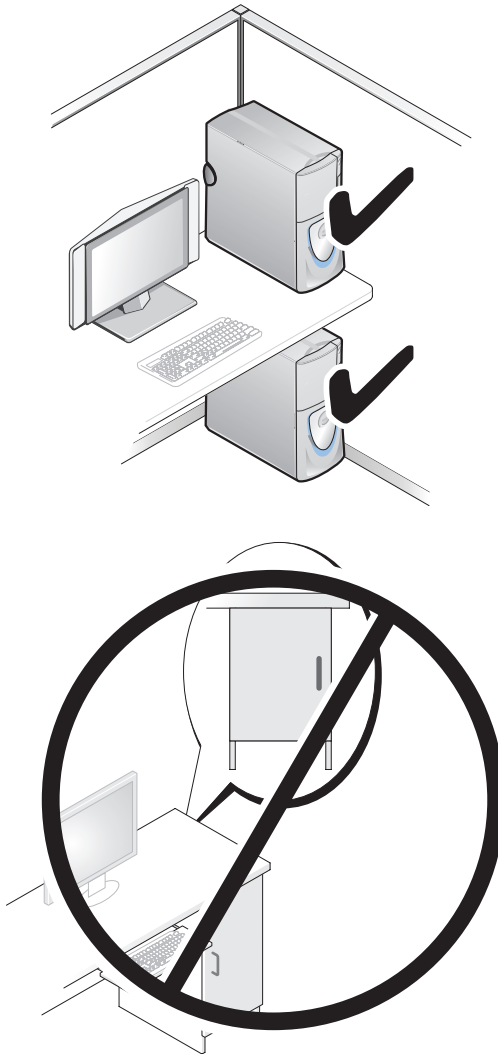



## Transfert d'informations vers un nouvel ordinateur

Vous pouvez utiliser les *assistants* du système d'exploitation pour vous aider à transférer les fichiers et autres données d'un ordinateur à l'autre.

### Microsoft Windows XP

Le système d'exploitation Microsoft Windows XP propose un assistant Transfert de fichiers et de paramètres pour transférer les données telles que :

- E-mails
- Paramètres de barre d'outils
- Dimensions des fenêtres
- Favoris Internet

Vous pouvez transférer les données d'un ordinateur à l'autre par un réseau ou une connexion série, ou par enregistrement des données sur des supports amovibles, par exemple CD ou DVD enregistrables.



**REMARQUE :** Vous pouvez transférer des informations d'un ordinateur à l'autre par connexion directe d'un câble série sur les ports d'entrée-sortie (E/S) des deux ordinateurs. Pour transférer des données sur une connexion série, vous devez utiliser le programme Connexions réseau du Panneau de configuration pour effectuer une configuration supplémentaire, par exemple définition d'une connexion évoluée et désignation de l'ordinateur source et de l'ordinateur cible.

Pour obtenir des instructions sur la configuration d'une connexion câblée directe entre deux ordinateurs, reportez-vous à l'article n° 305621 de la Base de connaissances Microsoft, (*Comment configurer une connexion câblée directe entre deux ordinateurs sous Windows XP*). Ces informations peuvent ne pas être disponibles dans certains pays.

L'utilisation de l'assistant de Transfert de fichiers et de paramètres nécessite le support d'installation *Operating System* livré avec votre ordinateur ou un disque d'assistant, que l'assistant peut créer pour vous.



**REMARQUE :** Pour plus d'informations sur le transfert de données, recherchez dans [support.dell.com](http://support.dell.com) le document n° 154781 (*What Are The Different Methods To Transfer Files From My Old Computer To My New Dell™ Computer Using the Microsoft® Windows® XP Operating System ?*).



**REMARQUE :** L'accès à ce document de la base de connaissances Dell peut ne pas être possible dans certains pays.

## **Assistant de Transfert de fichiers et de paramètres (avec le support Operating System)**



**REMARQUE :** L'assistant de Transfert de fichiers et de paramètres désigne l'ordinateur source depuis lequel les données doivent être transférées comme *ancien* ordinateur, et l'ordinateur destination vers lequel les données seront transférées comme *nouvel* ordinateur.

### **PRÉPAREZ L'ORDINATEUR DESTINATION DU TRANSFERT DE FICHIERS :**

- 1 Cliquez sur Démarrer→ Tous les programmes→ Accessoires→ Outils système→ Assistant Transfert de fichiers et de paramètres.
- 2 Sous **De quel ordinateur s'agit-il ?**, cliquez sur **Nouvel ordinateur**, puis cliquez sur **Suivant**.
- 3 Sous **Avez-vous un CD-ROM de Windows XP ?**, cliquez sur **J'utiliserai l'Assistant du CD-ROM Windows XP**, puis cliquez sur **Suivant**.
- 4 Consultez les informations sous **Allez maintenant à votre ancien ordinateur**, puis passez à l'ordinateur source. Ne cliquez *pas* sur **Suivant**.

### **COPIE DES DONNÉES DEPUIS L'ORDINATEUR SOURCE :**

- 1 Insérez le support d'installation *Operating System* Windows XP dans l'ordinateur source.  
L'écran **Bienvenue à Microsoft Windows XP** apparaît.
- 2 Cliquez sur **Effectuer des tâches supplémentaires**.
- 3 Dans la catégorie **Que voulez-vous faire ?**, sélectionnez **Transférer des fichiers et des paramètres**.  
La fenêtre **Assistant Transfert de fichiers et de paramètres** apparaît.
- 4 Cliquez sur **Suivant**.
- 5 Sous **De quel ordinateur s'agit-il ?**, cliquez sur **Ancien ordinateur**, puis cliquez sur **Suivant**.
- 6 Sous **Sélectionner une méthode de transfert**, cliquez sur la méthode de transfert de votre choix, puis cliquez sur **Suivant**.
- 7 Sous **Que voulez-vous transférer ?**, cliquez pour sélectionner les données à transférer, puis cliquez sur **Suivant**.  
Les données sélectionnées sont copiées et l'écran **Achèvement de la phase de collecte** apparaît.
- 8 Cliquez sur **Terminer**.

#### **TRANSFERT DES DONNÉES VERS L'ORDINATEUR DE DESTINATION :**

- 1 Passez à l'ordinateur destination.
- 2 Sous **Allez maintenant à votre ancien ordinateur**, cliquez sur **Suivant**.
- 3 Sous **Où sont les fichiers et les paramètres ?**, sélectionnez la méthode de transfert des fichiers et paramètres, puis cliquez sur **Suivant**.  
L'assistant lit les fichiers et paramètres collectés et les applique sur l'ordinateur destination. Quand le transfert est terminé, l'écran **Terminé** apparaît.
- 4 Cliquez sur **Terminer** puis redémarrez l'ordinateur.

#### ***Assistant de Transfert de fichiers et de paramètres (sans le support Operating System)***

Pour exécuter l'Assistant Transfert de fichiers et de paramètres sans le support d'installation *Operating System*, vous devez créer un disque d'assistant. Le disque d'assistant permet de créer un fichier d'image de sauvegarde sur un support amovible.



**REMARQUE :** L'assistant de Transfert de fichiers et de paramètres désigne l'ordinateur source depuis lequel les données doivent être transférées comme *ancien* ordinateur, et l'ordinateur destination vers lequel les données seront transférées comme *nouvel* ordinateur.

#### **CRÉATION D'UN DISQUE D'ASSISTANT :**

- 1 Sur l'ordinateur destination, cliquez sur **Démarrer**→ **Tous les programmes**→ **Accessoires**→ **Outils système**→ **Assistant Transfert de fichiers et de paramètres**.
- 2 Sous **De quel ordinateur s'agit-il ?**, cliquez sur **Nouvel ordinateur**, puis cliquez sur **Suivant**.
- 3 Sous **Avez-vous un CD-ROM de Windows XP ?**, cliquez sur **Je veux créer une disquette de l'assistant dans le lecteur suivant**, puis cliquez sur **Suivant**.
- 4 Insérez un support amovible, par exemple un CD ou DVD enregistrable, puis cliquez sur **OK**.
- 5 Consultez les informations sous **Allez maintenant à votre ancien ordinateur**, puis passez à l'ordinateur source. Ne cliquez *pas* sur **Suivant**.

#### **COPIE DES DONNÉES DEPUIS L'ORDINATEUR SOURCE :**

- 1 Insérez le disque de l'assistant dans l'ordinateur source.
- 2 Cliquez sur **Démarrer**→ **Exécuter**.

- 3 Cliquez sur **Parcourir...** et trouvez **fastwiz** sur le disque de l'assistant, puis cliquez sur **OK**.
- 4 Sous **De quel ordinateur s'agit-il ?**, cliquez sur **Ancien ordinateur**, puis cliquez sur **Suivant**.
- 5 Sous **Sélectionner une méthode de transfert**, cliquez sur la méthode de transfert de votre choix, puis cliquez sur **Suivant**.
- 6 Sous **Que voulez-vous transférer ?**, cliquez pour sélectionner les données à transférer, puis cliquez sur **Suivant**.

Les données sélectionnées sont copiées et l'écran **Achèvement de la phase de collecte** apparaît.

- 7 Cliquez sur **Terminer**.

#### **TRANSFERT DES DONNÉES VERS L'ORDINATEUR DE DESTINATION :**

- 1 Passez à l'ordinateur destination.
- 2 Sous **Allez maintenant à votre ancien ordinateur**, cliquez sur **Suivant**.
- 3 Sous **Où sont les fichiers et les paramètres ?**, sélectionnez la méthode de transfert des fichiers et paramètres, puis cliquez sur **Suivant**.

L'assistant lit les fichiers et paramètres collectés et les applique sur l'ordinateur destination. Quand le transfert est terminé, l'écran **Terminé** apparaît.

- 4 Cliquez sur **Terminer** puis redémarrez l'ordinateur.

#### **Microsoft Windows Vista**

- 1 Cliquez sur le bouton Démarrer de Windows Vista , puis cliquez sur **Transfert de fichiers et de paramètres Windows → Démarrer Transfert Windows**.
- 2 Dans la boîte de dialogue **Contrôle du compte utilisateur**, cliquez sur **Continuer**.
- 3 Cliquez sur **Démarrer un nouveau transfert** ou **Continuer un transfert en cours**.

Suivez les instructions fournies à l'écran par l'assistant Transfert Windows.

## Périphériques de protection contre les surtensions électriques

Plusieurs périphériques peuvent vous protéger contre les fluctuations de la tension et les pannes d'alimentation :

- Protecteurs de surtension
- Filtres de ligne
- Onduleurs

### Protecteurs de surtension

Les protecteurs de surtension et les rampes d'alimentation équipées d'une protection contre la surtension réduisent les risques d'endommagement de votre ordinateur provoqués par les pointes de tension pouvant survenir au cours d'un orage électrique ou après une coupure de courant. Certains fabricants offrent également une garantie contre certains types de dégâts. Lisez attentivement la garantie de l'appareil lors du choix d'un protecteur de surtension et comparez les valeurs nominales en Joules pour déterminer les efficacités relatives de différents appareils. Un protecteur doté d'une valeur nominale en joules plus élevée offre une meilleure protection.

➡ **AVIS** : La plupart des protecteurs de surtension ne protègent pas contre les fluctuations de tension ou les coupures de courant. Lorsqu'un orage est proche, débranchez la ligne téléphonique de la prise murale et déconnectez votre ordinateur de la prise de courant.

De nombreux protecteurs de surtension sont équipés d'une prise téléphonique pour assurer la protection du modem. Consultez la documentation du protecteur de surtension pour obtenir des instructions sur la connexion du modem.

➡ **AVIS** : Certains protecteurs de surtension n'offrent pas de protection pour les cartes réseau. Déconnectez le câble de réseau de la prise réseau murale pendant les orages.

### Filtres de ligne

➡ **AVIS** : Les filtres de ligne n'offrent pas de protection contre les coupures de courant. Ils sont conçus pour maintenir la tension CA à un niveau relativement constant.

## Onduleurs

 **AVIS** : Une baisse de tension pendant l'enregistrement des données sur le disque dur peut provoquer une perte de données ou la corruption du fichier.

 **REMARQUE** : Pour optimiser le temps de fonctionnement de la batterie, connectez uniquement votre ordinateur à un onduleur. Connectez les autres périphériques, tels que l'imprimante, à une rampe d'alimentation différente équipée d'un protecteur de surtension.

Les onduleurs protègent contre les fluctuations de tension et les coupures de courant. Ils incluent une batterie qui alimente temporairement les périphériques connectés lorsque l'alimentation secteur est coupée. La batterie se charge lorsque l'alimentation secteur est disponible. Consultez la documentation fournie par le fabricant de l'onduleur afin d'obtenir des informations sur la durée de fonctionnement de la batterie et vous assurer que le dispositif est approuvé par Underwriters Laboratories (UL).

## Nettoyage de votre ordinateur

 **PRÉCAUTION** : Avant de commencer toute procédure de cette section, consultez et respectez les consignes de sécurité du *Guide d'information sur le produit*.

### Ordinateur, clavier et moniteur

 **PRÉCAUTION** : Débranchez l'ordinateur de la prise électrique avant de le nettoyer. Nettoyez votre ordinateur avec un tissu doux et humecté avec de l'eau. **N'utilisez pas de liquide ni d'aérosol nettoyeurs, ceux-ci peuvent contenir des substances inflammables.**

- Utilisez un aspirateur muni d'une brosse pour ôter délicatement la poussière des baies et ouvertures de l'ordinateur ainsi qu'entre les touches du clavier.

 **AVIS** : N'essuyez pas le moniteur avec une solution à base d'alcool ou de savon. Vous risqueriez d'endommager le revêtement antireflet.

- Pour nettoyer votre écran, humidifiez légèrement un chiffon doux et propre avec de l'eau. Si possible, utilisez un chiffon conçu spécialement pour le nettoyage des écrans et adapté au revêtement antistatique du moniteur.
- Nettoyez le clavier, l'ordinateur et les parties en plastique de l'écran avec un chiffon doux imbibé d'eau.

Imbibez légèrement le chiffon et veillez à ne pas faire dégouliner de l'eau à l'intérieur de l'ordinateur ou du clavier.

## Souris (non optique)

- 1 Tournez l'anneau de retenue situé sous votre souris dans le sens inverse des aiguilles d'une montre pour retirer la bille.
- 2 Essuyez la bille avec un chiffon propre et non pelucheux.
- 3 Soufflez doucement dans la cavité de la bille pour en déloger la poussière et les peluches.
- 4 Nettoyez les rouleaux dans la cavité de la bille avec un coton-tige légèrement imbibé d'alcool isopropylique.
- 5 Vérifiez le centrage des rouleaux dans leurs logements, si nécessaire. Assurez-vous que le coton-tige n'a pas laissé de peluches sur les rouleaux.
- 6 Remettez en place la bille et l'anneau de retenue, puis tournez ce dernier dans le sens des aiguilles d'une montre pour le remettre en place.

## Lecteur de disquette



**AVIS :** Ne tentez pas de nettoyer les têtes du lecteur à l'aide d'un coton-tige. Les têtes peuvent être désalignées et empêcher le fonctionnement du lecteur.

Nettoyez votre lecteur de disquette à l'aide d'un kit de nettoyage du commerce. Ces kits comportent des disquettes prétraitées permettant d'enlever les dépôts accumulés au cours d'une utilisation normale.

## CD et DVD



**AVIS :** Utilisez toujours de l'air comprimé pour nettoyer la lentille du lecteur et suivez les instructions fournies avec l'air comprimé. Ne touchez jamais la lentille du lecteur.

- 1 Maintenez le disque par le bord extérieur. Vous pouvez aussi le tenir par le bord intérieur du trou central.



**AVIS :** Pour éviter d'endommager la surface, n'essuyez pas le disque de façon circulaire.

- 2 À l'aide d'un chiffon doux et non pelucheux, essuyez doucement la face inférieure du disque (à l'opposé de l'étiquette) de façon rectiligne, du centre au bord du disque.

Pour les poussières tenaces, essayez de l'eau ou de l'eau savonneuse. Vous pouvez aussi acheter des produits du commerce permettant de nettoyer les disquettes et assurant une protection contre la poussière, les empreintes de doigts et les rayures. Les produits de nettoyage pour CD peuvent être utilisés sur les DVD sans aucun risque.

# Outils de dépannage

## Voyants d'alimentation

 **PRÉCAUTION** : Avant de commencer toute procédure de cette section, consultez et respectez les consignes de sécurité du *Guide d'information sur le produit*.

Le voyant d'alimentation à l'avant de l'ordinateur s'allume et clignote ou reste allumé, selon l'état :

- Si le voyant d'alimentation est vert et si l'ordinateur ne répond pas, voir «Voyants de diagnostic» à la page 169.
- Si le voyant clignote en vert, l'ordinateur est en mode Veille. Appuyez sur une touche du clavier, déplacez la souris ou appuyez sur le bouton d'alimentation pour revenir au fonctionnement normal.
- Si le voyant d'alimentation est éteint, l'ordinateur est éteint ou n'est pas alimenté.
  - Réinsérez correctement le câble d'alimentation dans le connecteur situé à l'arrière de l'ordinateur et dans la prise électrique.
  - Si l'ordinateur est branché sur une barrette d'alimentation, vérifiez que celle-ci est branchée sur une prise électrique et qu'elle est allumée.
  - Retirez temporairement les périphériques de protection contre les surtensions, les barrettes d'alimentation et les rallonges pour vérifier que la mise sous tension de l'ordinateur s'effectue correctement.
  - Assurez-vous que la prise électrique fonctionne en la testant à l'aide d'un autre appareil, une lampe par exemple.
  - Vérifiez que le câble d'alimentation principal et le câble du panneau avant sont correctement branchés à la carte système (voir «Composants de la carte système» dans le *Guide d'utilisation*).
- Si le voyant d'alimentation clignote en orange, l'ordinateur est alimenté, mais un incident lié à l'alimentation interne s'est peut-être produit.
  - Vérifiez que le sélecteur de tension est correctement réglé pour l'alimentation en CA du pays où vous vous trouvez, le cas échéant.
  - Vérifiez que le câble d'alimentation du processeur est correctement branché à la carte système (voir «Composants de la carte système» dans le *Guide d'utilisation*).



- Si le voyant d'alimentation est orange fixe, un périphérique est défectueux ou mal installé.
  - Déposez puis reposez les modules de mémoire (voir «Mémoire» dans le *Guide d'utilisation*).
  - Déposez puis reposez toutes les cartes (voir «Cartes» dans le *Guide d'utilisation*).
- Éliminez les interférences. Les interférences peuvent être dues à divers facteurs :
  - Rallonges pour le clavier, la souris et l'alimentation
  - Trop de périphériques raccordés à une même barrette d'alimentation
  - Plusieurs barrettes d'alimentation raccordées à la même prise électrique

## Voyants de diagnostic



**PRÉCAUTION :** Avant de commencer toute procédure de cette section, consultez et respectez les consignes de sécurité du *Guide d'information sur le produit*.



Les quatre voyants numérotés 1, 2, 3 et 4 sur le panneau avant peuvent vous aider à résoudre certains incidents (voir «Vue frontale (mode tour)» à la page 147 ou «Vue avant (mode bureau)» à la page 151). Lorsque l'ordinateur démarre normalement, les voyants clignotent puis s'éteignent. En cas d'incident, utilisez la séquence des voyants pour identifier son origine.





**REMARQUE :** Quand l'ordinateur a terminé l'autotest de démarrage (POST), les quatre voyants s'éteignent avant l'amorçage du système d'exploitation.



## Codes des voyants de diagnostic pendant l'autotest de démarrage

Couleurs des voyants	Description du problème	Solution proposée
①②③④	L'ordinateur est en condition d'arrêt normale ou une panne est survenue avant le BIOS.	Raccordez l'ordinateur à une prise électrique qui fonctionne et appuyez sur le bouton d'alimentation.

Couleurs des voyants	Description du problème	Solution proposée
	Echec éventuel du BIOS ; l'ordinateur est en mode Récupération.	<ul style="list-style-type: none"> <li>• Exécutez l'utilitaire de sauvegarde du BIOS, attendez que la récupération soit terminée et redémarrez l'ordinateur.</li> <li>• Si le problème persiste, contactez Dell (voir «Pour prendre contact avec Dell» dans le <i>Guide d'utilisation</i>).</li> </ul>
	Panne possible du processeur.	<ul style="list-style-type: none"> <li>• Réinstallez le processeur (voir «Processeur» dans le <i>Guide d'utilisation</i>).</li> <li>• Si le problème persiste, contactez Dell (voir «Pour prendre contact avec Dell» dans le <i>Guide d'utilisation</i>).</li> </ul>
	Les modules de mémoire sont détectés, mais une panne de mémoire est survenue.	<ul style="list-style-type: none"> <li>• Si deux modules de mémoire ou plus sont installés, déposez les modules (voir «Dépose d'un module de mémoire» dans le <i>Guide d'utilisation</i>), puis reposez-en un (voir «Installation d'un module de mémoire» dans le <i>Guide d'utilisation</i>) et redémarrez l'ordinateur. Si l'ordinateur démarre normalement, continuez à installer les modules de mémoire supplémentaires (un à la fois) jusqu'à l'identification d'un module défectueux ou à la réinstallation de tous les modules sans erreur.</li> <li>• Dans la mesure du possible, installez des modules de même type (voir «Mémoire» dans le <i>Guide d'utilisation</i>).</li> <li>• Si le problème persiste, contactez Dell (voir «Pour prendre contact avec Dell» dans le <i>Guide d'utilisation</i>).</li> </ul>

Couleurs des voyants	Description du problème	Solution proposée
① ② ③ ④	Panne possible de la carte graphique.	<ul style="list-style-type: none"> <li>• Réinstallez les cartes graphiques installées (voir «Cartes» dans le <i>Guide d'utilisation</i>).</li> <li>• Le cas échéant, installez une carte graphique au fonctionnement connu dans votre ordinateur.</li> <li>• Si le problème persiste, contactez Dell (voir «Pour prendre contact avec Dell» dans le <i>Guide d'utilisation</i>).</li> </ul>
① ② ③ ④	Panne possible du lecteur de disquette ou du disque dur.	<ul style="list-style-type: none"> <li>• Réinstallez correctement tous les câbles d'alimentation et les câbles de données, puis redémarrez l'ordinateur.</li> <li>• Si le problème persiste, contactez Dell (voir «Pour prendre contact avec Dell» dans le <i>Guide d'utilisation</i>).</li> </ul>
① ② ③ ④	Panne possible de l'USB.	<ul style="list-style-type: none"> <li>• Réinstallez tous les périphériques USB, vérifiez les connexions des câbles et redémarrez l'ordinateur.</li> <li>• Si le problème persiste, contactez Dell (voir «Pour prendre contact avec Dell» dans le <i>Guide d'utilisation</i>).</li> </ul>

Couleurs des voyants	Description du problème	Solution proposée
	Aucun module de mémoire n'a été détecté.	<ul style="list-style-type: none"> <li>• Si deux modules de mémoire ou plus sont installés, déposez les modules (voir «Dépose d'un module de mémoire» dans le <i>Guide d'utilisation</i>), puis reposez-en un (voir «Installation d'un module de mémoire» dans le <i>Guide d'utilisation</i>) et redémarrez l'ordinateur. Si l'ordinateur démarre normalement, continuez à installer les modules de mémoire supplémentaires (un à la fois) jusqu'à l'identification d'un module défectueux ou à la réinstallation de tous les modules sans erreur.</li> <li>• Dans la mesure du possible, installez des modules de même type (voir «Mémoire» dans le <i>Guide d'utilisation</i>).</li> <li>• Si le problème persiste, contactez Dell (voir «Pour prendre contact avec Dell» dans le <i>Guide d'utilisation</i>).</li> </ul>
	La carte système est en panne.	Contactez Dell (voir «Pour prendre contact avec Dell» dans le <i>Guide d'utilisation</i> ).
	Les modules de mémoire sont détectés, mais une erreur de configuration de mémoire ou de compatibilité est survenue.	<ul style="list-style-type: none"> <li>• Vérifiez si des contraintes particulières doivent être respectées en ce qui concerne l'installation des modules dans les logements (voir «Mémoire» dans le <i>Guide d'utilisation</i>).</li> <li>• Vérifiez que la mémoire utilisée est compatible avec votre ordinateur (voir «Mémoire» dans le <i>Guide d'utilisation</i>).</li> <li>• Si le problème persiste, contactez Dell (voir «Pour prendre contact avec Dell» dans le <i>Guide d'utilisation</i>).</li> </ul>

Couleurs des voyants	Description du problème	Solution proposée
	Panne d'une ressource de la carte système ou d'un élément matériel.	<ul style="list-style-type: none"> <li>• Suivez la procédure de «Restauration de votre système d'exploitation» dans le <i>Guide d'utilisation</i>.</li> <li>• Si le problème persiste, contactez Dell (voir «Pour prendre contact avec Dell» dans le <i>Guide d'utilisation</i>).</li> </ul>
	Panne possible d'une carte d'extension.	<ol style="list-style-type: none"> <li><b>1</b> Déterminez s'il existe un conflit en retirant une carte d'extension (autre que la carte graphique) puis en redémarrant l'ordinateur (voir «Cartes» dans le <i>Guide d'utilisation</i>).</li> <li><b>2</b> Si l'incident persiste, réinstallez la carte retirée, enlevez une autre carte puis redémarrez l'ordinateur.</li> <li><b>3</b> Recommencez cette procédure pour chaque carte installée. Si l'ordinateur démarre normalement, dépannez la dernière carte retirée de l'ordinateur pour résoudre les conflits de ressources (voir «Restauration de votre système d'exploitation» dans le <i>Guide d'utilisation</i>).</li> <li><b>4</b> Si le problème persiste, contactez Dell (voir «Pour prendre contact avec Dell» dans le <i>Guide d'utilisation</i>).</li> </ol>

Couleurs des voyants	Description du problème	Solution proposée
	Autre panne possible.	<ul style="list-style-type: none"> <li>• Vérifiez que tous les câbles de disque dur et de lecteur de CD/DVD sont bien branchés sur la carte système (voir «Composants de la carte système» dans le <i>Guide d'utilisation</i>).</li> <li>• En cas de message d'erreur à l'écran signalant un problème sur un périphérique (lecteur de disquette ou disque dur), vérifiez ce périphérique pour vous assurer qu'il fonctionne correctement.</li> <li>• Si le système d'exploitation tente de démarrer sur un périphérique (lecteur de disquette ou de CD/DVD), vérifiez le programme de configuration du système (voir «Programme de configuration du système» dans le <i>Guide d'utilisation</i>) pour vous assurer que la séquence d'amorçage est correcte pour les périphériques installés sur votre ordinateur.</li> <li>• Si le problème persiste, contactez Dell (voir «Pour prendre contact avec Dell» dans le <i>Guide d'utilisation</i>).</li> </ul>

## Codes sonores

L'ordinateur peut émettre une série de signaux sonores lors du démarrage. La série de bips est appelée un code sonore permettant d'identifier un problème sur votre ordinateur.

Si votre ordinateur émet une série de signaux sonores lors du démarrage :

- 1 Notez le code sonore.
- 2 Exécutez Dell Diagnostics pour identifier la cause (voir «Dell Diagnostics» à la page 41).

Code	Cause
2 courts, 1 long	Erreur de somme de contrôle de BIOS
1 long, 3 courts, 2 courts	Erreur de mémoire
1 court	Touche F12 enfoncée

Code (signaux courts répétitifs)	Description	Remède suggéré
1	Echec de la somme de contrôle du BIOS. Panne possible de la carte mère.	Contactez Dell (voir «Pour prendre contact avec Dell» dans le <i>Guide d'utilisation</i> ).
2	Aucun module de mémoire n'a été détecté.	<ul style="list-style-type: none"><li>• Si deux modules de mémoire ou plus sont installés, déposez les modules (voir «Dépose d'un module de mémoire» dans le <i>Guide d'utilisation</i>), puis reposez-en un (voir «Installation d'un module de mémoire» dans le <i>Guide d'utilisation</i>) et redémarrez l'ordinateur. Si l'ordinateur démarre normalement, continuez à installer les modules de mémoire supplémentaires (un à la fois) jusqu'à l'identification d'un module défectueux ou à la réinstallation de tous les modules sans erreur.</li><li>• Dans la mesure du possible, installez des modules de même type (voir «Mémoire» dans le <i>Guide d'utilisation</i>).</li><li>• Si le problème persiste, contactez Dell (voir «Pour prendre contact avec Dell» dans le <i>Guide d'utilisation</i>).</li></ul>

<b>Code (signaux courts répétitifs)</b>	<b>Description</b>	<b>Remède suggéré</b>
3	Panne possible de la carte mère.	Contactez Dell (voir «Pour prendre contact avec Dell» dans le <i>Guide d'utilisation</i> ).
4	Défaillance de lecture/écriture en mémoire.	<ul style="list-style-type: none"> <li>• Vérifiez si des contraintes particulières doivent être respectées en ce qui concerne l'installation des modules dans les logements (voir «Mémoire» dans le <i>Guide d'utilisation</i>).</li> <li>• Vérifiez que la mémoire utilisée est compatible avec votre ordinateur (voir «Mémoire» dans le <i>Guide d'utilisation</i>).</li> <li>• Si le problème persiste, contactez Dell (voir «Pour prendre contact avec Dell» dans le <i>Guide d'utilisation</i>).</li> </ul>
5	Défaillance d'horloge temps réel. Panne de pile ou de carte mère possible.	<ul style="list-style-type: none"> <li>• Remplacez la pile (voir «Repose de la pile» dans le <i>Guide d'utilisation</i>).</li> <li>• Si le problème persiste, contactez Dell (voir «Pour prendre contact avec Dell» dans le <i>Guide d'utilisation</i>).</li> </ul>
6	Echec du test de BIOS vidéo.	Contactez Dell (voir «Pour prendre contact avec Dell» dans le <i>Guide d'utilisation</i> ).



## Messages système



**REMARQUE** : Si le message affiché par l'ordinateur ne figure pas dans la liste suivante, reportez-vous à la documentation du système d'exploitation ou du programme qui était en cours d'exécution lorsque l'incident s'est produit.

**ALERT ! PREVIOUS ATTEMPTS AT BOOTING THIS SYSTEM HAVE FAILED AT CHECKPOINT [NNNN]. FOR HELP IN RESOLVING THIS PROBLEM, PLEASE NOTE THIS CHECKPOINT AND CONTACT DELL TECHNICAL SUPPORT (ALERTE ! LES TENTATIVES DE DÉPANNAGE ONT ÉCHOUÉ AU POINT DE CONTRÔLE [NNNN]. POUR VOUS AIDER À RÉSOUDRE CE PROBLÈME, NOTEZ CE POINT DE CONTRÔLE ET CONTACTEZ LE SUPPORT TECHNIQUE DELL)** — L'ordinateur n'a pas pu achever son programme d'amorçage trois fois consécutives pour la même erreur (voir «Pour prendre contact avec Dell» dans le *Guide d'utilisation* pour de l'aide).

**CMOS CHECKSUM ERROR (ERREUR DE SOMME DE CONTRÔLE CMOS)** — Carte mère ou pile d'horloge temps réel faible. Remplacez la pile (voir «Repose de la pile» dans le *Guide d'utilisation*).

**CPU FAN FAILURE (PANNE DE VENTILATEUR D'ALIMENTATION)** — Panne de ventilateur de processeur. Remplacez le ventilateur de processeur (voir «Dépose du processeur» dans le *Guide d'utilisation*).

**FLOPPY DISKETTE SEEK FAILURE (ÉCHEC DE RECHERCHE SUR DISQUETTE)** — Un câble est peut-être desserré ou les informations de configuration de l'ordinateur peuvent ne pas correspondre à la configuration matérielle. Vérifiez les branchements des câbles (see «Pour prendre contact avec Dell» dans le *Guide d'utilisation* pour de l'aide).

**DISKETTE READ FAILURE (ÉCHEC DE LECTURE DE LA DISQUETTE)** — La disquette peut être défectueuse ou un câble mal branché. Remplacez la disquette ou recherchez un mauvais branchement de câble.

**HARD-DISK READ FAILURE (ÉCHEC DE LECTURE DE DISQUE DUR)** — Panne éventuelle de disque dur pendant le test au démarrage (see «Pour prendre contact avec Dell» dans le *Guide d'utilisation* pour de l'aide).

**KEYBOARD FAILURE (PANNE DE CLAVIER)** — Panne de clavier ou câble de clavier débranché (voir «Problèmes de clavier» dans le *Guide d'utilisation*).

**NO BOOT DEVICE AVAILABLE (AUCUN PÉRIPHÉRIQUE D'AMORÇAGE N'EST DISPONIBLE)** — Le système ne peut pas détecter de périphérique ou de partition d'amorçage.

- Si le lecteur de disquette est votre périphérique d'amorçage, vérifiez que les câbles sont branchés et qu'il y a une disquette amorçable dans le lecteur.
- Si le disque dur est le périphérique d'amorçage, assurez-vous que les câbles sont branchés, et que le disque est installé et partitionné comme périphérique d'amorçage.
- Accédez au programme de configuration du système et vérifiez que les informations de la séquence d'amorçage sont correctes (voir «Accès au programme de configuration du système» dans le *Guide d'utilisation*).

**NO TIMER TICK INTERRUPT (AUCUNE INTERRUPTION DE TIC D'HORLOGE)** —

Une puce sur la carte système peut être défectueuse, ou autre panne de carte mère (voir «Pour prendre contact avec Dell» dans le *Guide d'utilisation* pour de l'aide).

**NON-SYSTEM DISK OR DISK ERROR (ERREUR DISQUE OU DISQUE NON-SYSTÈME)** —

Remplacez la disquette par une autre dotée d'un système d'exploitation amorçable, ou retirez la disquette du lecteur A et redémarrez l'ordinateur.

**NOT A BOOT DISKETTE (DISQUETTE NON AMORÇABLE)** — Insérez une disquette d'amorçage dans le lecteur et redémarrez l'ordinateur.

**NOTICE - HARD DRIVE SELF MONITORING SYSTEM HAS REPORTED THAT A PARAMETER HAS EXCEEDED ITS NORMAL OPERATING RANGE. DELL RECOMMENDS THAT YOU BACK UP YOUR DATA REGULARLY. A PARAMETER OUT OF RANGE MAY OR MAY NOT INDICATE A POTENTIAL HARD DRIVE PROBLEM (AVIS – LE SYSTÈME DE SURVEILLANCE AUTOMATIQUE DU DISQUE DUR SIGNALÉ QU'UN PARAMÈTRE A DÉPASSÉ SA PLAGE D'UTILISATION NORMALE. DELL RECOMMANDE DE SAUVEGARDER RÉGULIÈREMENT VOS DONNÉES. UN PARAMÈTRE HORS PLAGE PEUT SIGNALER OU NON UN PROBLÈME POTENTIEL SUR LE DISQUE DUR).** — Erreur S.M.A.R.T., panne éventuelle du disque dur. Cette fonction peut être activée ou désactivée dans le programme de configuration du BIOS.

## Dépanneur des conflits matériels

Si un périphérique n'est pas détecté pendant la configuration du système d'exploitation ou est détecté mais n'est pas configuré correctement, utilisez le Dépanneur des conflits matériels pour résoudre cette incompatibilité.

### **Windows XP :**

- 1 Cliquez sur **Démarrer**→ **Aide et support**.
- 2 Entrez **Dépanneur des conflits matériels** dans le champ de recherche puis appuyez sur <Entrée> pour lancer la recherche.
- 3 Dans la section **Résolution d'un problème**, cliquez sur **Dépanneur des conflits matériels**.
- 4 Dans la liste **Dépanneur des conflits matériels**, sélectionnez l'option décrivant le mieux le problème puis cliquez sur **Suivant** pour accéder aux étapes suivantes de dépannage.

### **Windows Vista :**

- 1 Cliquez sur le bouton **Démarrer Windows Vista** , puis sur **Aide et support**.
- 2 Entrez **Dépanneur des conflits matériels** dans le champ de recherche puis appuyez sur <Entrée> pour lancer la recherche.
- 3 Dans les résultats de recherche, sélectionnez l'option décrivant le mieux le problème et suivez les étapes suivantes de dépannage.

## Dell Diagnostics



**PRÉCAUTION : Avant de commencer toute procédure de cette section, consultez et respectez les consignes de sécurité du *Guide d'information sur le produit*.**

### **Quand utiliser Dell Diagnostics**

Si vous rencontrez un problème avec votre ordinateur, procédez aux vérifications décrites dans la section Problèmes de blocage et problèmes logiciels (voir «Dépannage» dans le *Guide d'utilisation*) et exécutez Dell Diagnostics avant de contacter Dell pour obtenir une assistance.

Vous pouvez exécuter Dell Diagnostics depuis le disque dur ou depuis le disque *Drivers and Utilities*.

Voir «Programme de configuration du système» dans le *Guide d'utilisation* pour consulter les informations de configuration de votre ordinateur et vous assurer que le périphérique à tester apparaît dans le programme de configuration du système et qu'il est actif.



**REMARQUE :** Dell Diagnostics ne fonctionne que sur les ordinateurs Dell.



**REMARQUE :** Imprimez les procédures ci-dessous avant d'exécuter Dell Diagnostics.

### Démarrage de Dell Diagnostics à partir de votre disque dur

Dell Diagnostics se trouve sur une partition utilitaire de diagnostic séparée de votre disque dur.



**REMARQUE :** Si votre ordinateur n'affiche pas une image à l'écran, voir «Prendre contact avec Dell» dans le *Guide d'utilisation*.

- 1 Allumez votre ordinateur (ou redémarrez-le).
- 2 Lorsque le logo DELL apparaît, appuyez immédiatement sur <F12>.



**REMARQUE :** Une panne de clavier peut apparaître si une touche est maintenue enfoncée trop longtemps. Pour éviter ce type d'incident, appuyez brièvement sur <F12> à intervalle régulier, jusqu'à ce que le **menu Boot Device** (Périphérique d'amorçage) s'affiche.



**REMARQUE :** Si un message apparaît pour indiquer qu'aucune partition de diagnostic n'a été trouvée, lancez Dell Diagnostics depuis le disque *Drivers and Utilities* (voir «Démarrage de Dell Diagnostics à partir du disque Drivers and Utilities» à la page 181).

Si vous attendez trop longtemps et que le logo du système d'exploitation apparaît, patientez jusqu'à ce que le bureau de Microsoft Windows s'affiche, puis arrêtez l'ordinateur avant de recommencer.

- 3 Sur le menu **Boot Device Menu** (Menu de démarrage), utilisez les flèches haut et bas ou tapez le nombre approprié sur le clavier pour sélectionner **Boot to Utility Partition** (Démarrer sur la partition d'utilitaire), puis appuyez sur <Entrée>.



**REMARQUE :** La fonction Quickboot modifie la séquence de démarrage pour le démarrage en cours seulement. Au redémarrage, l'ordinateur démarre selon la séquence de démarrage indiquée dans le programme de configuration du système.

- 4 Dans le **menu principal** de Dell Diagnostics (Main Menu), cliquez avec le bouton gauche de la souris ou appuyez sur <Tab> puis sur <Entrée> pour sélectionner le test à lancer (voir «Menu principal de Dell Diagnostics» à la page 182).

 **REMARQUE** : Notez les codes d'erreur et descriptions de problèmes exactement telles qu'elles apparaissent et suivez les instructions à l'écran.

- 5 Quand tous les tests sont terminés, fermez la fenêtre de test pour revenir au **Main Menu** (Principal) de Dell Diagnostics.
- 6 Fermez la fenêtre **Main Menu** (Principal) pour quitter Dell Diagnostics et redémarrer l'ordinateur.

### Démarrage de Dell Diagnostics à partir du disque Drivers and Utilities

- 1 Allumez l'ordinateur.
- 2 Appuyez sur le bouton d'éjection à l'avant du lecteur optique pour ouvrir le plateau.
- 3 Placez le disque *Drivers and Utilities* au centre du tiroir du lecteur, puis appuyez sur le bouton d'éjection ou repoussez doucement le tiroir pour le fermer.
- 4 Redémarrez l'ordinateur.
- 5 Lorsque le logo DELL apparaît, appuyez immédiatement sur <F12>.

 **REMARQUE** : Une panne de clavier peut apparaître si une touche de clavier est maintenue enfoncée trop longtemps. Pour éviter ce type d'incident, appuyez brièvement sur <F12> à intervalle régulier, jusqu'à ce que le **menu Boot Device** (Périphérique d'amorçage) s'affiche.

Si vous attendez trop longtemps et que le logo du système d'exploitation apparaît, patientez jusqu'à ce que le bureau de Microsoft Windows s'affiche, puis arrêtez l'ordinateur avant de recommencer.

- 6 Sur le menu **Boot Device Menu** (Menu de démarrage), utilisez les flèches haut et bas ou tapez le numéro voulu sur le clavier pour sélectionner **Onboard or USB CD-ROM** (CD-ROM intégré ou USB), puis appuyez sur <Entrée>.

 **REMARQUE** : La fonction Quickboot modifie la séquence de démarrage pour le démarrage en cours seulement. Au redémarrage, l'ordinateur démarre selon la séquence de démarrage indiquée dans le programme de configuration du système.

- 7 Tapez <1> pour sélectionner Dell Diagnostics.

- 8 Au menu **Dell Diagnostics Menu** appuyez sur <1> pour sélectionner Dell Diagnostics for ResourceCD (graphical user interface) [Diagnostics Dell pour le ResourceCD (interface graphique)].
  - 9 Dans le **Main Menu** de Dell Diagnostics (menu principal), cliquez avec le bouton gauche de la souris ou appuyez sur <Tab> puis sur <Entrée> pour sélectionner le test à lancer (voir «Menu principal de Dell Diagnostics» à la page 182).
-  **REMARQUE :** Notez les codes d'erreur et descriptions de problèmes exactement telles qu'elles apparaissent et suivez les instructions à l'écran.
- 10 Quand tous les tests sont terminés, fermez la fenêtre de test pour revenir au **Main Menu** (Principal) de Dell Diagnostics.
  - 11 Retirez le disque *Drivers and Utilities* et fermez la fenêtre **Main Menu** (Principal) pour quitter Dell Diagnostics et redémarrer l'ordinateur.

### Menu principal de Dell Diagnostics

Les tests ci-dessous peuvent être exécutés à partir du **Main Menu** (Menu principal) de Dell Diagnostics :

Option	Fonction
Express Test (Test rapide)	Exécute un test rapide des périphériques systèmes. En règle générale, le test prend 10 à 20 minutes et n'exige aucune intervention de votre part. Effectuez tout d'abord un <b>Test rapide</b> pour trouver le problème plus rapidement.
Extended Test (Test approfondi)	Exécute un test approfondi des périphériques systèmes. Le test prend le plus souvent une heure ou plus et vous demande régulièrement de répondre à des questions spécifiques.
Custom Test (Test personnalisé)	Teste un périphérique particulier du système et peut permettre de personnaliser les tests à exécuter.
Symptom Tree (Arborescence des symptômes)	Répertorie les symptômes les plus communs et vous permet de sélectionner un test selon le symptôme du problème auquel vous êtes confronté.

Si un problème est rencontré lors d'un test, un message affiche le code d'erreur et une description du problème. Notez le code d'erreur et la description du problème exactement tels qu'ils apparaissent et suivez les instructions à l'écran. Si vous ne pouvez pas résoudre le problème, contactez Dell (voir «Prendre contact avec Dell» dans le *Guide d'utilisation*).



**REMARQUE :** Le numéro de service de votre ordinateur est situé en haut de chaque écran de test. Pour prendre contact avec Dell, vérifiez que vous disposez de l'étiquette de service.

Les onglets fournissent des informations supplémentaires pour les tests exécutés à partir du **Custom Test** (Test personnalisé) ou de **Symptom Tree** (Arborescence des symptômes) :

Onglet	Fonction
Résultats	Affiche les résultats du test et les conditions d'erreur rencontrées.
Errors (Erreurs)	Affiche les conditions d'erreur rencontrées, les codes d'erreur et la description du problème.
Help (Aide)	Décrit le test et les conditions requises pour exécuter le test.
Configuration (Test personnalisé seulement)	Affiche la configuration matérielle du périphérique sélectionné.  Dell Diagnostics obtient des informations de configuration sur tous les périphériques à partir du programme de configuration du système, de la mémoire et de divers tests internes. Ces résultats sont ensuite affichés dans la liste des périphériques située à gauche de l'écran.  <b>REMARQUE :</b> La liste des périphériques risque de ne pas afficher les noms de tous les composants installés sur votre ordinateur ou de tous les périphériques reliés à celui-ci.
Parameters (Paramètres) (Test personnalisé seulement)	Permet le cas échéant de personnaliser le test en modifiant ses paramètres.

# Dépannage

Lorsque vous dépannez votre ordinateur, suivez les conseils ci-dessous :

- Si vous avez ajouté ou supprimé une pièce avant que le problème n'apparaisse, revoyez les procédures d'installation et assurez-vous que la pièce est correctement installée.
- Si un périphérique ne fonctionne pas, vérifiez qu'il est correctement connecté.
- Si un message d'erreur apparaît à l'écran, consignez-le par écrit, mot pour mot. Ce message peut aider le personnel du support à diagnostiquer et à résoudre le ou les incidents.
- Si un message d'erreur apparaît dans un programme, consultez la documentation de ce programme.



**REMARQUE** : les procédures présentées dans ce document concernent l'affichage par défaut de Windows et peuvent ne pas s'appliquer si vous avez opté pour le mode d'affichage Windows Classique.

## Problèmes liés aux batteries



**PRÉCAUTION** : Une nouvelle pile mal installée risque d'exploser. Ne remplacez la pile qu'avec un type similaire ou équivalent recommandé par le fabricant. Débarrassez-vous des piles usagées conformément aux instructions du fabricant.



**PRÉCAUTION** : Avant de commencer toute procédure de cette section, consultez et respectez les consignes de sécurité du *Guide d'information sur le produit*.

**REMPLEZ LA PILE** — Si vous devez fréquemment réinitialiser les informations concernant l'heure et la date après avoir allumé l'ordinateur ou si l'heure et la date affichées au démarrage sont incorrectes, remplacez la pile (voir «Repose de la pile» dans le *Guide d'utilisation*). Si la pile ne fonctionne toujours pas correctement, contactez Dell (voir «Pour prendre contact avec Dell» dans le *Guide d'utilisation*).

## Problèmes de lecteur



**PRÉCAUTION** : Avant de commencer toute procédure de cette section, consultez et respectez les consignes de sécurité du *Guide d'information sur le produit*.

**VÉRIFIEZ QUE LE LECTEUR EST RECONNU PAR MICROSOFT WINDOWS** —

Windows XP :

- Cliquez sur Démarrer, puis cliquez sur Poste de travail.



*Windows Vista* :

- Cliquez sur le bouton Démarrer Windows Vista  et cliquez sur **Ordinateur**.

Si le lecteur n'est pas répertorié, effectuez une analyse complète avec votre logiciel antivirus pour rechercher d'éventuels virus et les supprimer. Les virus peuvent parfois empêcher Windows de reconnaître le lecteur.

#### **TEST DU LECTEUR —**

- Insérez un autre disque pour éliminer la possibilité que le premier soit défectueux.
- Insérez une disquette d'amorçage et redémarrez l'ordinateur.

**NETTOYEZ LE LECTEUR OU LE DISQUE —** Voir «Nettoyage de votre ordinateur» à la page 166.

#### **VÉRIFIEZ LES CONNEXIONS DES CÂBLES**

**EXÉCUTEZ LE DÉPANNÉUR DES CONFLITS MATÉRIELS —** Voir «Dépanneur des conflits matériels» à la page 179.

**EXÉCUTEZ DELL DIAGNOSTICS —** Voir «Dell Diagnostics» à la page 179.

### **Problèmes de lecteur optique**



**REMARQUE :** Il peut arriver que le lecteur optique haute vitesse vibre et produise du bruit. Cela ne signifie en aucun cas que le lecteur ou le support est défectueux.



**REMARQUE :** Selon les régions du monde et les différents formats de disque, certains titres DVD ne fonctionnent pas dans certains lecteurs DVD.

#### **RÉGLEZ LE CONTRÔLE DE VOLUME DE WINDOWS —**

- Cliquez sur l'icône représentant un haut-parleur, dans l'angle inférieur droit de votre écran.
- Assurez-vous d'avoir monté le volume en cliquant sur le curseur et en le faisant glisser vers le haut.
- Vérifiez que le son n'est pas mis en sourdine en cliquant sur l'une des cases à cocher activées.

**VÉRIFIEZ LES HAUT-PARLEURS ET LE CAISSON D'EXTRÊMES GRAVES —** Voir «Problèmes de son et de haut-parleurs» à la page 197.

### **Problèmes d'écriture vers un lecteur optique**

**FERMEZ TOUS LES PROGRAMMES —** Le lecteur optique doit recevoir un flux régulier de données pendant la gravure. Si le flux est interrompu, une erreur peut se produire. Essayez de fermer tous les programmes avant de lancer l'écriture sur le lecteur optique.

**DÉSACTIVEZ LE MODE VEILLE DANS WINDOWS AVANT DE LANCER L'ÉCRITURE SUR UN DISQUE —** Lancez une recherche à l'aide du mot clé veille dans le Centre d'aide et de support de Windows pour plus d'informations sur les modes d'économie d'énergie.

## Problèmes de disque dur

### LANCEZ LA VÉRIFICATION DU DISQUE —

Windows XP :

- 1 Cliquez sur **Démarrer**, puis sur **Poste de travail**.
- 2 Avec le bouton droit, cliquez sur **Disque local C:**.
- 3 Cliquez sur **Propriétés**→ **Outils**→ **Vérifier maintenant**.
- 4 Cliquez sur **Analyser** et tenter la restauration des secteurs défectueux, puis sur **Démarrer**.

Windows Vista :

- 1 Cliquez sur **Démarrer**  puis sur **Ordinateur**.
- 2 Avec le bouton droit, cliquez sur **Disque local C:**.
- 3 Cliquez sur **Propriétés**→ **Outils**→ **Vérifier maintenant**.

La fenêtre **Contrôle du compte utilisateur** peut apparaître. Si vous êtes administrateur de l'ordinateur, cliquez sur **Continuer** ; sinon, prenez contact avec votre administrateur pour poursuivre l'action voulue.

- 4 Suivez les instructions qui s'affichent.

## Problèmes liés à la messagerie électronique, au modem ou à Internet



**PRÉCAUTION :** Avant de commencer toute procédure de cette section, consultez et respectez les consignes de sécurité du *Guide d'information sur le produit*.



**REMARQUE :** Connectez le modem uniquement à une prise téléphonique analogique. Le modem ne fonctionne pas s'il est connecté à un réseau téléphonique numérique.



**REMARQUE :** Ne branchez pas de câble téléphonique sur le connecteur réseau (voir «Connecteurs du panneau arrière» dans le *Guide d'utilisation*).

### VÉRIFIEZ LES PARAMÈTRES DE SÉCURITÉ DE MICROSOFT OUTLOOK® EXPRESS —

Si vous n'arrivez pas à ouvrir les pièces jointes à vos messages électroniques :

- 1 Dans Outlook Express, cliquez sur **Outils**→ **Options**→ **Sécurité**.
- 2 Cliquez sur **Ne pas autoriser l'ouverture ou l'enregistrement des pièces jointes susceptibles de contenir un virus** pour supprimer la coche, le cas échéant.

### VÉRIFIEZ LA CONNEXION DE LA LIGNE TÉLÉPHONIQUE

#### INSPECTEZ LA PRISE TÉLÉPHONIQUE

#### CONNECTEZ DIRECTEMENT LE MODEM À LA PRISE TÉLÉPHONIQUE MURALE

#### UTILISEZ UNE AUTRE LIGNE TÉLÉPHONIQUE —

- Vérifiez que la ligne téléphonique est connectée à la prise du modem (cette dernière est reconnaissable à l'étiquette verte ou à l'icône en forme de connecteur qui se trouve à côté d'elle).

- Vérifiez que vous entendez un dé clic lorsque vous insérez le connecteur de la ligne téléphonique dans le modem.
- Débranchez la ligne téléphonique du modem et connectez-la à un téléphone, puis attendez la tonalité.
- Si d'autres appareils partagent cette ligne (répondeur, télécopieur, protecteur de surtension ou séparateur de ligne), débranchez-les et branchez le modem directement à la prise téléphonique murale. Si vous utilisez un câble qui mesure 3 mètres ou plus, essayez-en un plus court.

### EXÉCUTEZ L'OUTIL DE DIAGNOSTIC DU MODEM —

*Windows XP :*

- 1 Cliquez sur **Démarrer** → **Tous les programmes** → **Assistant du modem**.
- 2 Suivez les instructions affichées à l'écran pour identifier et résoudre les problèmes liés au modem. Cette application d'assistance du modem n'est pas disponible sur certains ordinateurs.

*Windows Vista :*

- 1 Cliquez sur **Démarrer**  → **Tous les programmes** → **Outil de diagnostic du modem**.
- 2 Suivez les instructions affichées à l'écran pour identifier et résoudre les problèmes liés au modem. Les diagnostics du modem ne sont disponibles que sur certains ordinateurs.

### VÉRIFIEZ QUE LE MODEM COMMUNIQUE AVEC WINDOWS —

*Windows XP :*

- 1 Cliquez sur **Démarrer** → **Panneau de configuration** → **Imprimantes et autres périphériques** → **Options de modem et téléphonie** → **Modems**.
- 2 Cliquez sur le port COM de votre modem → **Propriétés** → **Diagnostics** → **Interroger le modem** pour vérifier que le modem communique avec Windows.

Si toutes les commandes reçoivent des réponses, le modem fonctionne correctement.

*Windows Vista :*

- 1 Cliquez sur **Démarrer**  → **Panneau de configuration** → **Matériel et audio** → **Options de modem et téléphonie** → **Modems**.
- 2 Cliquez sur le port COM de votre modem → **Propriétés** → **Diagnostics** → **Interroger le modem** pour vérifier que le modem communique avec Windows.

Si toutes les commandes reçoivent des réponses, le modem fonctionne correctement.

**VÉRIFIEZ QUE VOUS ÊTES CONNECTÉ À INTERNET** — Assurez-vous que vous êtes bien abonné à un fournisseur d'accès Internet. Une fois le programme de messagerie électronique Outlook Express ouvert, cliquez sur **Fichier**. Si la case **Travailler hors connexion** est cochée, décochez-la, puis connectez-vous à Internet. Contactez votre fournisseur d'accès Internet pour obtenir une assistance.

## Messages d'erreur

 **PRÉCAUTION : Avant de commencer toute procédure de cette section, consultez et respectez les consignes de sécurité du *Guide d'information sur le produit*.**

Si le message d'erreur n'est pas répertorié, consultez la documentation du système d'exploitation ou du programme que vous étiez en train d'utiliser au moment où le message est apparu.

**A FILENAME CANNOT CONTAIN ANY OF THE FOLLOWING CHARACTERS : (UN NOM DE FICHIER NE PEUT CONTENIR AUCUN DES CARACTÈRES SUIVANTS : ) \ / : \* ? " < > | —**

N'utilisez pas ces caractères lorsque vous nommez un fichier.

**A REQUIRED .DLL FILE WAS NOT FOUND (UN FICHIER .DLL REQUIS EST INTROUVABLE) —**

Il manque un fichier essentiel au programme que vous essayez d'ouvrir. Pour supprimer, puis réinstaller le programme :

*Windows XP :*

- 1 Cliquez sur Démarrer → Panneau de configuration → Ajout/suppression de programmes → Modifier ou supprimer des programmes.
- 2 Sélectionnez le programme à supprimer.
- 3 Cliquez sur Désinstaller.
- 4 Consultez la documentation du programme pour obtenir des instructions d'installation.

*Windows Vista :*

- 1 Cliquez sur Démarrer  → Panneau de configuration → Programmes → Programmes et fonctionnalités.
- 2 Sélectionnez le programme à supprimer.
- 3 Cliquez sur Désinstaller.
- 4 Consultez la documentation du programme pour obtenir des instructions d'installation.

**drive letter : \ IS NOT ACCESSIBLE. THE DEVICE IS NOT READY (X : \ N'EST PAS ACCESSIBLE. LE PÉRIPHÉRIQUE N'EST PAS PRÊT) —** Le lecteur ne peut pas lire le disque. Insérez une disquette dans le lecteur et réessayez.

**INSERT BOOTABLE MEDIA (INTRODUISEZ UN SUPPORT AMORÇABLE) —** Introduisez une disquette, un CD ou un DVD amorçable.

**NON-SYSTEM DISK ERROR (ERREUR DISQUE NON-SYSTÈME) —** Retirez la disquette du lecteur et redémarrez l'ordinateur.

**NOT ENOUGH MEMORY OR RESOURCES. CLOSE SOME PROGRAMS AND TRY AGAIN (MÉMOIRE OU RESSOURCES INSUFFISANTES. FERMEZ DES PROGRAMMES ET RÉESSEYEZ) —** Fermez toutes les fenêtres et ouvrez le programme de votre choix.

Dans certains cas, vous devrez peut-être redémarrer l'ordinateur afin de restaurer ses ressources. Si vous devez effectivement arrêter l'ordinateur, exécutez le programme voulu dès que le redémarrage est terminé.

## **OPERATING SYSTEM NOT FOUND (SYSTÈME D'EXPLOITATION INTROUVABLE) —**

Contactez Dell (voir «Pour prendre contact avec Dell» dans le *Guide d'utilisation*).

## **Problèmes de périphérique IEEE 1394**

 **PRÉCAUTION** : Avant de commencer toute procédure de cette section, consultez et respectez les consignes de sécurité du *Guide d'information sur le produit*.

**VÉRIFIEZ QUE LE CÂBLE DU PÉRIPHÉRIQUE IEEE 1394 EST CORRECTEMENT INSÉRÉ DANS LE PÉRIPHÉRIQUE ET DANS LE CONNECTEUR DE L'ORDINATEUR**

**VÉRIFIEZ QUE LE PÉRIPHÉRIQUE IEEE 1394 EST ACTIVÉ DANS LE PROGRAMME DE CONFIGURATION DU SYSTÈME** — Voir «Options du programme de configuration du système» dans le *Guide d'utilisation*.

**ASSUREZ-VOUS QUE LE PÉRIPHÉRIQUE IEEE 1394 EST RECONNU PAR WINDOWS —**

*Windows XP* :

- 1 Cliquez sur **Démarrer**, puis sur **Panneau de configuration**.
- 2 Sous **Choisissez une catégorie**, cliquez sur **Performances et maintenance** → **Système** → **Propriétés système** → **Matériel** → **Gestionnaire de périphériques**.

*Windows Vista* :

- 1 Cliquez sur **Démarrer**  → **Panneau de configuration** → **Matériel et audio**.
- 2 Cliquez sur **Gestionnaire de périphériques**.

Si votre périphérique IEEE 1394 est répertorié, Windows le reconnaît.

**VÉRIFIEZ QUE LA CARTE IEEE 1394 EST CORRECTEMENT INSTALLÉE**

**VÉRIFIEZ QUE LE CÂBLE IEEE 1394 EST BRANCHÉ CORRECTEMENT AU CONNECTEUR DE LA CARTE SYSTÈME ET AU CONNECTEUR DU PANNEAU D'ENTRÉE-SORTIE AVANT**

**SI VOUS RENCONTREZ DES PROBLÈMES AVEC UN PÉRIPHÉRIQUE IEEE 1394 FOURNI PAR DELL** — Contactez Dell (voir «Pour prendre contact avec Dell» dans le *Guide d'utilisation*).

**SI VOUS RENCONTREZ DES PROBLÈMES AVEC UN PÉRIPHÉRIQUE IEEE 1394 NON FOURNI PAR DELL** — Contactez le fabricant du périphérique IEEE 1394.

## **Problèmes de clavier**

 **PRÉCAUTION** : Avant de commencer toute procédure de cette section, consultez et respectez les consignes de sécurité du *Guide d'information sur le produit*.

**VÉRIFIEZ LE CÂBLE DU CLAVIER —**

- Vérifiez que le câble du clavier est fermement connecté à l'ordinateur.

- Arrêtez l'ordinateur (voir «Extinction de votre ordinateur» dans le *Guide d'utilisation*), rebranchez le câble de clavier comme indiqué sur le schéma d'installation de votre ordinateur, puis redémarrez l'ordinateur.
- Vérifiez que le câble n'est pas endommagé et que les broches des connecteurs du câble ne sont pas tordues ou cassées. Redressez les broches tordues.
- Si vous utilisez des rallonges, retirez-les et branchez le clavier directement sur l'ordinateur.

**TESTEZ LE CLAVIER** — Branchez un clavier en bon état à l'ordinateur, puis essayez de l'utiliser.

**EXÉCUTEZ LE DÉPANNÉUR DES CONFLITS MATÉRIELS** — Voir «Dépanneur des conflits matériels» à la page 179.

## Problèmes de blocage et problèmes logiciels



**PRÉCAUTION** : Avant de commencer toute procédure de cette section, consultez et respectez les consignes de sécurité du *Guide d'information sur le produit*.

### L'ordinateur ne démarre pas

**VÉRIFIEZ LES VOYANTS DE DIAGNOSTIC** — Voir «Voyants de diagnostic» à la page 169.

**VÉRIFIEZ QUE LE CÂBLE D'ALIMENTATION EST BIEN BRANCHÉ SUR L'ORDINATEUR ET SUR LA PRISE SECTEUR**

### L'ordinateur ne répond plus



**AVIS** : Vous pouvez perdre des données si vous n'arrivez pas à arrêter correctement le système d'exploitation.

**ÉTEIGNEZ L'ORDINATEUR** — Si vous n'obtenez aucune réponse lorsque vous appuyez sur une touche du clavier ou lorsque vous déplacez la souris, appuyez sur le bouton d'alimentation et maintenez-le enfoncé pendant au moins 8 à 10 secondes (jusqu'à ce que l'ordinateur s'éteigne), puis redémarrez votre ordinateur.

### Un programme ne répond plus

**FIN DU PROGRAMME** —

- 1 Appuyez simultanément sur <Ctrl><Maj><Echap> pour accéder au gestionnaire de tâches.
- 2 Cliquez sur l'onglet Applications.
- 3 Sélectionnez le programme qui ne répond plus.
- 4 Cliquez sur **Fin de tâche**.

## Un programme se bloque fréquemment



**REMARQUE** : Les logiciels sont généralement fournis avec des instructions d'installation contenues dans la documentation, sur disquette, sur CD ou sur DVD.

**CONSULTEZ LA DOCUMENTATION DU LOGICIEL** — Si nécessaire, supprimez, puis réinstallez le programme.

## Un programme est conçu pour une version antérieure du système d'exploitation Windows

### EXÉCUTEZ L'ASSISTANT COMPATIBILITÉ DES PROGRAMMES —

*Windows XP :*

L'Assistant Compatibilité des programmes configure un programme pour qu'il fonctionne dans un environnement voisin des environnements des systèmes d'exploitation non XP.

- 1 Cliquez sur **Démarrer** → **Tous les programmes** → **Accessoires** → **Assistant Compatibilité des programmes** → **Suivant**.
- 2 Suivez les instructions qui s'affichent.

*Windows Vista :*

L'Assistant Compatibilité des programmes configure un programme pour qu'il fonctionne dans un environnement voisin des environnements des systèmes d'exploitation non Windows Vista.

- 1 Cliquez sur **Démarrer**  → **Panneau de configuration** → **Programmes** → **Utiliser un programme ancien avec cette version de Windows**.
- 2 Dans l'écran d'accueil, cliquez sur **Suivant**.
- 3 Suivez les instructions qui s'affichent.

## Un écran bleu uni apparaît

**ETEIGNEZ L'ORDINATEUR** — Si vous n'obtenez aucune réponse lorsque vous appuyez sur une touche du clavier ou lorsque vous déplacez la souris, appuyez sur le bouton d'alimentation et maintenez-le enfoncé pendant au moins 8 à 10 secondes (jusqu'à ce que l'ordinateur s'éteigne), puis redémarrez votre ordinateur.

## Autres problèmes logiciels

**CONSULTEZ LA DOCUMENTATION DU LOGICIEL OU CONTACTEZ LE FABRICANT POUR OBTENIR DES INFORMATIONS DE DÉPANNAGE** —

- Vérifiez que le programme est compatible avec le système d'exploitation installé sur votre ordinateur.

- Vérifiez que l'ordinateur est conforme aux exigences matérielles requises pour que le logiciel fonctionne. Consultez la documentation du logiciel pour plus d'informations.
- Vérifiez que le programme est correctement installé et configuré.
- Vérifiez que les pilotes de périphériques n'entrent pas en conflit avec le programme.
- Si nécessaire, supprimez, puis réinstallez le programme.

### **SAUVEGARDEZ IMMÉDIATEMENT VOS FICHIERS**

**UTILISEZ UN PROGRAMME DE RECHERCHE DES VIRUS POUR VÉRIFIER LE DISQUE DUR, LES DISQUETTES, LES CD OU DVD**

**ENREGISTREZ LES FICHIERS OUVERTS ET QUITTEZ TOUS LES PROGRAMMES, PUIS ÉTEIGNEZ L'ORDINATEUR PAR LE MENU DÉMARRER**

### **Problèmes de mémoire**



**PRÉCAUTION : Avant de commencer toute procédure de cette section, consultez et respectez les consignes de sécurité du *Guide d'information sur le produit*.**

#### **SI LE MESSAGE MÉMOIRE INSUFFISANTE S'AFFICHE —**

- Enregistrez et fermez tous les fichiers ouverts et quittez tous les programmes en cours d'exécution que vous n'utilisez pas pour voir si cela permet de résoudre le problème.
- Consultez la documentation du logiciel pour prendre connaissance des besoins en mémoire minimum. Si nécessaire, installez de la mémoire supplémentaire (voir «Installation d'un module de mémoire» dans le *Guide d'utilisation*).
- Réinstallez les modules de mémoire (voir «Mémoire» dans le *Guide d'utilisation*) pour vous assurer que votre ordinateur communique correctement avec la mémoire.
- Exécutez Dell Diagnostics (voir «Dell Diagnostics» à la page 179).

#### **SI VOUS RENCONTREZ D'AUTRES PROBLÈMES DE MÉMOIRE —**

- Réinstallez les modules de mémoire (voir «Mémoire» dans le *Guide d'utilisation*) pour vous assurer que votre ordinateur communique correctement avec la mémoire.
- Assurez-vous de suivre les consignes d'installation de la mémoire (voir «Installation d'un module de mémoire» dans le *Guide d'utilisation*).
- Vérifiez que la mémoire utilisée est compatible avec votre ordinateur. Pour plus d'informations sur le type de mémoire compatibles avec votre ordinateur, voir «Mémoire» dans le *Guide d'utilisation*.
- Exécutez Dell Diagnostics (voir «Dell Diagnostics» à la page 179).



## Problèmes de souris

 **PRÉCAUTION** : Avant de commencer toute procédure de cette section, consultez et respectez les consignes de sécurité du *Guide d'information sur le produit*.

### VÉRIFIEZ LE CÂBLE DE LA SOURIS —

- Vérifiez que le câble n'est pas endommagé et que les broches des connecteurs du câble ne sont pas tordues ou cassées. Redressez les broches tordues.
- Si vous utilisez des rallonges, retirez-les et branchez la souris directement sur l'ordinateur.
- Vérifiez que le câble de la souris est branché comme indiqué sur le schéma d'installation de votre ordinateur.

### REDÉMARREZ L'ORDINATEUR —

- 1 Appuyez simultanément sur <Ctrl><Echap> pour afficher le menu **Démarrer**.
- 2 Appuyez sur <u>, appuyez sur les touches fléchées vers le haut ou vers le bas pour sélectionner **Arrêter** ou **Arrêter l'ordinateur**, puis appuyez sur <Entrée>.
- 3 Après l'arrêt de l'ordinateur, rebranchez le câble de la souris comme indiqué sur le schéma d'installation.
- 4 Allumez l'ordinateur.

**TESTEZ LA SOURIS** — Branchez une souris qui fonctionne correctement et essayez de l'utiliser.

### VÉRIFIEZ LES PARAMÈTRES DE LA SOURIS —

Windows XP :

- 1 Cliquez sur **Démarrer** → **Panneau de configuration** → **Souris**.
- 2 Réglez les paramètres selon les besoins.

Windows Vista :

- 1 Cliquez sur **Démarrer**  → **Panneau de configuration** → **Matériel et audio** → **Souris**.
- 2 Réglez les paramètres selon les besoins.

**RÉINSTALLEZ LE PILOTE DE LA SOURIS** — Voir «Pilotes» dans le *Guide d'utilisation*.

**EXÉCUTEZ LE DÉPANNEUR DES CONFLITS MATÉRIELS** — Voir «Dépanneur des conflits matériels» à la page 179.

## Problèmes de réseau

 **PRÉCAUTION** : Avant de commencer toute procédure de cette section, consultez et respectez les consignes de sécurité du *Guide d'information sur le produit*.

**VÉRIFIEZ LE VOYANT RÉSEAU À L'AVANT DE L'ORDINATEUR** — Si le voyant d'intégrité du lien est éteint (voir «Boutons et voyants» dans le *Guide d'utilisation*), il n'y a pas de communication sur le réseau. Remplacez le câble de réseau.

**VÉRIFIEZ LE CONNECTEUR DU CÂBLE DE RÉSEAU** — Vérifiez que le câble réseau est fermement inséré dans le connecteur réseau situé à l'arrière de l'ordinateur et dans la prise réseau murale.

## REDÉMARREZ L'ORDINATEUR ET RECONNECTEZ-VOUS AU RÉSEAU

**VÉRIFIEZ LES PARAMÈTRES DU RÉSEAU** — Contactez l'administrateur de réseau pour qu'il vérifie vos paramètres et le fonctionnement du réseau.

**EXÉCUTEZ LE DÉPANNEUR DES CONFLITS MATÉRIELS** — Voir «Dépanneur des conflits matériels» à la page 179.

## Problèmes d'alimentation



**PRÉCAUTION** : Avant de commencer toute procédure de cette section, consultez et respectez les consignes de sécurité du *Guide d'information sur le produit*.

### SI LE VOYANT D'ALIMENTATION EST VERT ET SI L'ORDINATEUR NE RÉPOND PAS —

Voir «Voyants de diagnostic» à la page 169.

**SI LE VOYANT D'ALIMENTATION CLIGNOTE EN VERT** — L'ordinateur est en mode veille. Appuyez sur une touche du clavier, déplacez la souris ou appuyez sur le bouton d'alimentation pour revenir au fonctionnement normal.

**SI LE VOYANT D'ALIMENTATION EST ÉTEINT** — L'ordinateur est éteint ou n'est pas sur alimentation secteur.

- Réinsérez le cordon d'alimentation dans le connecteur situé à l'arrière de l'ordinateur et dans la prise électrique.
- Supprimez les barrettes d'alimentation, rallonges de câble et autres dispositifs de protection d'alimentation pour vérifier que l'ordinateur s'allume normalement.
- Vérifiez que les barrettes d'alimentation utilisées sont branchées sur une prise électrique et sont allumées.
- Assurez-vous que la prise électrique fonctionne en la testant à l'aide d'un autre appareil, une lampe par exemple.
- Vérifiez que le câble d'alimentation principal et le câble du panneau avant sont correctement branchés à la carte système (voir «Composants de la carte système» dans le *Guide d'utilisation*).

**SI LE VOYANT D'ALIMENTATION CLIGNOTE EN ORANGE** — L'ordinateur reçoit du courant, mais un incident d'alimentation interne s'est peut-être produit.

- Vérifiez que le sélecteur de tension est correctement réglé pour l'alimentation en CA du pays où vous vous trouvez, le cas échéant.
- Vérifiez que tous les composants et câbles sont correctement installés et bien branchés sur la carte système (voir «Composants de la carte système» dans le *Guide d'utilisation*).

**SI LE VOYANT D'ALIMENTATION EST ORANGE FIXE** — Un périphérique est défectueux ou mal installé.

- Déposez puis reposez tous les modules de mémoire (voir «Mémoire» dans le *Guide d'utilisation*).
- Déposez et reposez toutes les cartes d'extension y compris les cartes graphiques (voir «Cartes» dans le *Guide d'utilisation*).

**ELIMINEZ LES INTERFÉRENCES** — Les interférences peuvent être dues à divers facteurs :

- Rallonges pour le clavier, la souris et l'alimentation
- Trop de périphériques raccordés à une même barrette d'alimentation
- Plusieurs barrettes d'alimentation raccordées à la même prise électrique

## Problèmes d'imprimante



**PRÉCAUTION** : Avant de commencer toute procédure de cette section, consultez et respectez les consignes de sécurité du *Guide d'information sur le produit*.



**REMARQUE** : Si vous avez besoin d'une assistance technique pour votre imprimante, contactez le fabricant.

**CONSULTEZ LA DOCUMENTATION DE L'IMPRIMANTE** — Reportez-vous à la documentation de l'imprimante pour obtenir des informations de configuration et de dépannage.

**VÉRIFIEZ QUE L'IMPRIMANTE EST ALLUMÉE**

**VÉRIFIEZ LES CONNEXIONS DES CÂBLES DE L'IMPRIMANTE** —

- Consultez la documentation de l'imprimante pour obtenir des informations sur la connexion des câbles.
- Vérifiez que les câbles de l'imprimante sont bien connectés à l'imprimante et à l'ordinateur.

**TESTEZ LA PRISE ÉLECTRIQUE** — Assurez-vous que la prise électrique fonctionne en la testant à l'aide d'un autre appareil, une lampe par exemple.

**VÉRIFIEZ QUE L'IMPRIMANTE EST RECONNUE PAR WINDOWS** —

*Windows XP* :

- 1 Cliquez sur **Démarrer** → **Panneau de configuration** → **Imprimantes et autres périphériques** → **Afficher les imprimantes et télécopieurs installés**.
- 2 Si l'imprimante apparaît dans la liste, cliquez avec le bouton droit sur l'icône la représentant.
- 3 Cliquez sur **Propriétés** → **Ports**. Pour une imprimante parallèle, vérifiez que le réglage **Impression sur les ports suivants** : est **LPT1 (port imprimante)**. Pour une imprimante USB, vérifiez que le réglage **Impression sur les ports suivants** : est **USB**.

Windows Vista :

- 1 Cliquez sur **Démarrer**  → **Panneau de configuration** → **Matériel et audio** → **Imprimante**.
- 2 Si l'imprimante apparaît dans la liste, cliquez avec le bouton droit sur l'icône la représentant.
- 3 Cliquez sur **Propriétés**, puis sur l'onglet **Ports**.
- 4 Réglez les paramètres selon les besoins.

**RÉINSTALLATION DU PILOTE DE L'IMPRIMANTE** — Reportez-vous à la documentation de l'imprimante pour obtenir des informations sur la réinstallation du pilote.

## Problèmes de scanner

 **PRÉCAUTION :** Avant de commencer toute procédure de cette section, consultez et respectez les consignes de sécurité du *Guide d'information sur le produit*.

 **REMARQUE :** Si vous avez besoin d'une assistance technique pour votre scanner, contactez le fabricant.

**CONSULTEZ LA DOCUMENTATION DU SCANNER** — Reportez-vous à la documentation du scanner pour obtenir des informations de configuration et de dépannage.

**DÉVERROUILLEZ LE SCANNER** — Vérifiez que votre scanner est déverrouillé (s'il comporte un bouton ou une languette de verrouillage).

### REDÉMARREZ L'ORDINATEUR ET RÉESSEYER

#### VÉRIFIEZ LES CONNEXIONS DES CÂBLES —

- Consultez la documentation du scanner pour obtenir des informations sur la connexion des câbles.
- Assurez-vous que les câbles du scanner sont solidement connectés au scanner et à l'ordinateur.

#### VÉRIFIEZ QUE LE SCANNER EST RECONNU PAR MICROSOFT WINDOWS —

Windows XP :

- 1 Cliquez sur **Démarrer** → **Panneau de configuration** → **Imprimantes et autres périphériques** → **Scanners et appareils photo**.
- 2 Si votre scanner est répertorié, Windows le reconnaît.

Windows Vista :

- 1 Cliquez sur **Démarrer**  → **Panneau de configuration** → **Matériel et audio** → **Scanneurs et appareils photos**.
- 2 Si le scanner est répertorié, Windows le reconnaît.

**RÉINSTALLEZ LE PILOTE DU SCANNER** — Consultez la documentation du scanner pour obtenir des instructions.

## Problèmes de son et de haut-parleurs



**PRÉCAUTION** : Avant de commencer toute procédure de cette section, consultez et respectez les consignes de sécurité du *Guide d'information sur le produit*.

### Les haut-parleurs n'émettent aucun son



**REMARQUE** : Le réglage du volume des lecteurs MP3 ou autre support peut annuler l'effet du paramètre de volume de Windows. Vérifiez toujours que le volume sur le ou les lecteurs de média a été réduit ou coupé.

**VÉRIFIEZ LES CONNEXIONS DES CÂBLES DES HAUT-PARLEURS** — Vérifiez que les haut-parleurs sont raccordés comme indiqué dans le schéma d'installation fourni avec ceux-ci. Si vous disposez d'une carte son, assurez-vous que les haut-parleurs sont connectés à la carte.

### ASSUREZ-VOUS QUE LE CAISSON DE BASSE ET LES HAUT-PARLEURS SONT ALLUMÉS —

Reportez-vous au schéma d'installation fourni avec les haut-parleurs. Si vos haut-parleurs sont dotés de commandes de volume, réglez le volume, les aigus ou les basses pour supprimer toute distorsion.

**RÉGLEZ LE CONTRÔLE DE VOLUME DE WINDOWS** — Cliquez ou double-cliquez sur l'icône de haut-parleur dans le coin inférieur droit de l'écran. Assurez-vous d'avoir monté le volume et que le son n'est pas mis en sourdine.

**DÉCONNECTEZ LE CASQUE DU CONNECTEUR DE CASQUE** — Le son des haut-parleurs est automatiquement désactivé lorsque le casque est connecté au connecteur de casque du panneau avant de l'ordinateur.

**TESTEZ LA PRISE ÉLECTRIQUE** — Assurez-vous que la prise électrique fonctionne en la testant à l'aide d'un autre appareil, une lampe par exemple.

**ÉLIMINEZ LES SOURCES POTENTIELLES D'INTERFÉRENCES** — Eteignez les ventilateurs, tubes au néon ou lampes halogène proches afin de vérifier s'ils produisent des interférences.

### EXÉCUTEZ LES DIAGNOSTICS DU HAUT-PARLEUR

**RÉINSTALLATION DU PILOTE AUDIO** — Voir «Pilotes» dans le *Guide d'utilisation*.

**EXÉCUTEZ LE DÉPANNÉUR DES CONFLITS MATÉRIELS** — Voir «Dépanneur des conflits matériels» à la page 179.

### Aucun son émis par le casque

**VÉRIFIEZ LA CONNEXION DES CÂBLES DU CASQUE** — Assurez-vous que câble du casque est fermement connecté au connecteur du casque (voir «À propos de votre ordinateur» à la page 147).

**RÉGLEZ LE CONTRÔLE DE VOLUME DE WINDOWS** — Cliquez ou double-cliquez sur l'icône de haut-parleur dans le coin inférieur droit de l'écran. Assurez-vous d'avoir monté le volume et que le son n'est pas mis en sourdine.

## Incidents liés à l'affichage et au moniteur



**PRÉCAUTION** : Avant de commencer toute procédure de cette section, consultez et respectez les consignes de sécurité du *Guide d'information sur le produit*.



**AVIS** : Si votre ordinateur a été livré avec une carte graphique PCI Express installée, il n'est pas nécessaire de retirer la carte pour installer des cartes graphiques supplémentaires ; mais cette carte est nécessaire pour le dépannage. Si vous retirez la carte, rangez-la en lieu sûr. Pour plus d'informations sur votre carte graphique, consultez [support.dell.com](http://support.dell.com).

## L'écran est vide



**REMARQUE** : Pour les procédures de dépannage, consultez la documentation du moniteur.

## VÉRIFIEZ LA CONNEXION DU CÂBLE DU MONITEUR —

- Vérifiez que le câble du moniteur est branché sur la carte graphique correcte (pour les configurations à carte graphique double).
- Si vous utilisez un adaptateur DVI vers VGA, vérifiez que l'adaptateur est branché correctement à la carte graphique et au moniteur.
- Vérifiez que le câble du moniteur est branché comme indiqué sur le schéma d'installation de votre ordinateur.
- Si vous utilisez des rallonges, retirez-les et branchez le moniteur directement sur l'ordinateur.
- Echangez les câbles d'alimentation de l'ordinateur et du moniteur pour déterminer si le câble d'alimentation est défectueux.
- Recherchez sur les connecteurs des broches tordues ou cassées (il est normal que les connecteurs de câble de moniteur aient des broches manquantes).

## VÉRIFIEZ LE VOYANT D'ALIMENTATION DU MONITEUR —

- Si le voyant d'alimentation est allumé ou clignote, le moniteur est sous tension.
- Si ce voyant est éteint, appuyez sur le bouton pour vérifier que le moniteur est allumé.
- S'il clignote, appuyez sur une touche du clavier ou déplacez la souris pour revenir au fonctionnement normal.

**TESTEZ LA PRISE ÉLECTRIQUE** — Assurez-vous que la prise électrique fonctionne en la testant à l'aide d'un autre appareil, une lampe par exemple.

**VÉRIFIEZ LES VOYANTS DE DIAGNOSTIC** — Voir «Voyants de diagnostic» à la page 169.

## L'écran est difficilement lisible

**VÉRIFIEZ LES PARAMÈTRES DU MONITEUR** — Reportez-vous à la documentation du moniteur pour savoir comment régler le contraste et la luminosité, démagnétiser le moniteur et exécuter l'autotest.

**ELOIGNEZ LE CAISSON D'EXTRÊMES GRAVES DU MONITEUR** — Si votre système de haut-parleurs inclut un caisson d'extrêmes graves, vérifiez que celui-ci se trouve à au moins 60 centimètres du moniteur.

**ELOIGNEZ LE MONITEUR DES SOURCES D'ALIMENTATION EXTERNES** — Les ventilateurs, lampes fluorescentes, halogènes ou tout autre appareil électrique peuvent occasionner un *léger tremblement* de l'image. Eteignez les appareils se trouvant à proximité du moniteur pour vérifier s'ils produisent des interférences.

**FAITES PIVOTER LE MONITEUR POUR ÉLIMINER LES REFLETS DU SOLEIL ET LES INTERFÉRENCES POSSIBLES**

**RÉGLEZ LES PARAMÈTRES D'AFFICHAGE DE WINDOWS** —

*Windows XP :*

- 1 Cliquez sur **Démarrer** → **Panneau de configuration** → **Apparence et thèmes**.
- 2 Cliquez sur la zone que vous souhaitez modifier ou cliquez sur l'icône **Affichage/Écran**.
- 3 Essayez différents paramètres de **Qualité couleur** et **Résolution de l'écran**.

*Windows Vista :*

- 1 Cliquez sur **Démarrer**  → **Panneau de configuration** → **Matériel et audio** → **Personnalisation** → **Paramètres d'affichage**.
- 2 Réglez la **Résolution** et les **Paramètres de couleur**, selon les besoins.

## La qualité de l'image 3D est insuffisante

**VÉRIFIEZ LE BRANCHEMENT DU CÂBLE D'ALIMENTATION DE LA CARTE GRAPHIQUE** — Vérifiez que le câble d'alimentation de la ou les cartes graphiques est branché correctement sur la carte.

**VÉRIFIEZ LES PARAMÈTRES DU MONITEUR** — Reportez-vous à la documentation du moniteur pour savoir comment régler le contraste et la luminosité, démagnétiser le moniteur et exécuter l'autotest.

## Seule une partie de l'écran est lisible

**ALLUMEZ L'ORDINATEUR ET LE MONITEUR, PUIS RÉGLEZ LA LUMINOSITÉ ET LE CONTRASTE** — Si le moniteur fonctionne, la ou les cartes graphiques peuvent être défectueuses. Contactez Dell (voir «Pour prendre contact avec Dell» dans le *Guide d'utilisation*).





# Index

## A

- affichage. Voir *moniteur*
- alimentation
  - bouton, 148, 152
  - connecteur, 150, 154
  - filtres de ligne
  - onduleur
  - périphériques de protection
  - problèmes, 194
  - protecteurs de surtensions
  - voyant, 149, 153
- assistant Transfert de fichiers et de paramètres, 161
- assistants
  - assistant Transfert de fichiers et de paramètres, 161

## B

- batterie
  - problèmes, 184

## C

- cartes
  - logements, 151, 154
- casque
  - connecteur, 149, 153

## CD

- système d'exploitation, 146
- CD Operating System, 146
- Centre d'aide et de support, 145

## clavier

- connecteur, 157
  - problèmes, 189
- codes sonores, 174
- conflits
  - incompatibilités logicielles et matérielles, 179

## conflits d'interruption, 179

## connecteurs

- alimentation, 150, 154
- audio, 156
- carte réseau, 156
- casque, 149, 153
- clavier, 157
- entrée ligne, 156
- IEEE, 148, 152
- parallèle, 155
- série, 157
- sortie ligne, 156
- souris, 155
- USB, 148, 152, 156-157

## connecteurs audio

- entrée ligne, 156
- sortie ligne, 156

consignes de sécurité, 142

Contrat de licence pour  
utilisateur final, 142

## D

Dell Diagnostics, 179

Démarrage de Dell Diagnostics à  
partir de votre disque  
dur, 180

Démarrage de Dell Diagnostics à  
partir du support Drivers and  
Utilities, 181

dépannage

Centre d'aide et de support, 145

conflits, 179

Dell Diagnostics, 179

dépanneur des conflits  
matériels, 179

voyants de diagnostic, 169

dépanneur des conflits  
matériels, 179

diagnostic

voyants, 149, 153, 169

diagnostics

codes sonores, 174

Dell, 179

disque dur

problèmes, 186

voyant d'activité, 148-149,  
152-153

documentation

contrat de licence utilisateur  
final, 142

en ligne, 144

ergonomie, 142

garantie, 142

guide d'informations sur le  
produit, 142

guide d'utilisation, 142

normalisation, 142

sécurité, 142

## E

éclairage

conditions, 194

écran. Voir *moniteur*

e-mail

problèmes, 186

étiquettes

Microsoft Windows, 143

numéro de service, 143

## F

fichier d'aide

Centre d'aide et de support de  
Windows, 145

## G

Guide d'information sur le  
produit, 142

Guide d'utilisation, 142

## I

- IEEE
  - connecteurs, 148, 152
- IEEE 1394
  - problèmes, 189
- imprimante
  - branchement, 161
  - configuration, 161
  - problèmes, 195
- informations relatives à
  - l'ergonomie, 142
- informations sur la garantie, 142
- informations sur les
  - réglementations, 142
- Internet
  - problèmes, 186

## L

- lecteur de CD-RW
  - problèmes, 185
- lecteur optique
  - problèmes, 185
- lecteurs
  - problèmes, 184
- logiciel
  - conflits, 179
  - problèmes, 190-191

## M

- matériel
  - codes sonores, 174
  - conflits, 179
  - Dell Diagnostics, 179
- mémoire
  - problèmes, 192
- messages
  - erreur, 188
- messages d'erreur
  - codes sonores, 174
  - problèmes, 188
  - voyants de diagnostic, 169
- modem
  - problèmes, 186
- moniteur
  - difficile à lire, 199
  - problèmes, 198
  - vide, 198

## O

- onduleur
- onduleur. Voir *Onduleur*
- ordinateur
  - blocage, 190-191
  - codes sonores, 174
  - ne répond plus, 190

## P

### problèmes

- affichage difficile à lire, 199
- alimentation, 194
- batterie, 184
- blocage de l'ordinateur, 190-191
- blocage de programme, 191
- clavier, 189
- codes sonores, 174
- conditions d'éclairage, 194
- conflits, 179
- Dell Diagnostics, 179
- disque dur, 186
- écran bleu, 191
- écran difficile à lire, 199
- écran vide, 198
- e-mail, 186
- généraux, 190
- IEEE 1394, 189
- imprimante, 195
- Internet, 186
- l'ordinateur ne répond plus, 190
- lecteur de CD-RW, 185
- lecteur optique, 185
- lecteurs, 184
- logiciels, 190-191
- mémoire, 192
- messages d'erreur, 188
- modem, 186
- réglage du volume, 197
- réseau, 193
- scanner, 196
- souris, 193
- un programme ne répond plus, 190
- vidéo et moniteur, 198
- voyants de diagnostic, 169

## R

### réseau

- connecteur, 156
- problèmes, 193

### ResourceCD

- Dell Diagnostics, 179

## S

### scanner

- problèmes, 196

### sélecteur de tension, 150, 154

### Service Tag (Numéro de service), 143

### site de support Dell, 144

### site web de support, 144

### SMART, 178

### souris

- connecteur, 155
- problèmes, 193

### système d'exploitation

- réinstallation, 146

## T

### transfert d'informations vers un nouvel ordinateur, 161

## U

### USB

- connecteur, 156-157
- connecteurs, 148, 152

## V

vérification du disque, 186

### vidéo

- problèmes, 198

### volume

- réglage, 197

### voyants

- activité du disque dur, 148-149, 152-153
- activité réseau, 156
- alimentation, 149, 153
- arrière de l'ordinateur, 169
- diagnostic, 149, 153, 169
- intégrité de liaison, 155
- réseau, 155-156

voyants de diagnostic, 169

## W

### Windows XP

- assistant Transfert de fichiers et de paramètres, 161
- Centre d'aide et de support de Windows, 145
- dépanneur des conflits matériels, 179
- réinstallation, 146



# Dell Precision™ Workstation T3400

## Schnellreferenzhandbuch

**Modell DCTA**

# Anmerkungen, Hinweise und Warnungen



**ANMERKUNG:** Eine ANMERKUNG macht auf wichtige Informationen aufmerksam, mit denen Sie den Computer besser einsetzen können.



**HINWEIS:** Ein HINWEIS weist auf mögliche Schäden an der Hardware oder auf möglichen Datenverlust hin und beschreibt Ihnen, wie Sie dieses Problem vermeiden können.



**VORSICHT:** Der Vorsichtshinweis **VORSICHT** weist auf Gefahrenquellen hin, die materielle Schäden, Verletzungen oder sogar den Tod von Personen zur Folge haben können.

---

Die in diesem Dokument enthaltenen Informationen können sich ohne vorherige Ankündigung ändern.  
© 2007 Dell Inc. Alle Rechte vorbehalten.

Die Vervielfältigung oder Wiedergabe in jeglicher Weise ist ohne schriftliche Genehmigung von Dell Inc. strengstens untersagt.

In diesem Text verwendete Marken: *Dell*, das *DELL*-Logo und *Dell Precision* sind Marken von Dell Inc.; *Microsoft*, *Windows* und *Windows Vista* sind entweder Marken oder eingetragene Marken der Microsoft Corporation in den USA und/oder anderen Ländern.

Alle anderen in dieser Dokumentation genannten Marken und Handelsbezeichnungen sind Eigentum der jeweiligen Hersteller und Firmen. Dell Inc. erhebt keine Besitzrechte auf Marken und Handelsbezeichnungen mit Ausnahme der eigenen.

Modell DCTA

August 2007

Teilenr. NT505

Rev. A00



# Inhalt

<b>Informationsquellen</b> . . . . .	<b>211</b>
<b>Wissenswertes zum Computer</b> . . . . .	<b>217</b>
Vorderansicht (Tower-Ausrichtung) . . . . .	217
Rückansicht (Tower-Ausrichtung) . . . . .	220
Vorderansicht (Desktop-Ausrichtung) . . . . .	221
Rückansicht (Desktop-Ausrichtung) . . . . .	224
Anschlüsse auf der Rückseite . . . . .	225
<b>Einrichten des Computers</b> . . . . .	<b>227</b>
Wechseln zwischen Tower- und Desktop-Ausrichtung . . . . .	227
Installieren des Computers in einem Schrank . . . . .	229
Übertragen von Daten auf einen Zielcomputer . . . . .	231
Überspannungsschutzgeräte . . . . .	235
<b>Reinigen des Computers</b> . . . . .	<b>237</b>
Computer, Tastatur und Bildschirm . . . . .	237
Nicht-optische Maus . . . . .	237
Diskettenlaufwerk . . . . .	238
CDs und DVDs . . . . .	238
<b>Hilfsmittel zur Fehlerbehebung</b> . . . . .	<b>239</b>
Betriebsanzeige . . . . .	239
Diagnoseanzeigen . . . . .	240
Signaltoncodes . . . . .	246
Systemmeldungen . . . . .	248
Hardware-Ratgeber . . . . .	251
Dell Diagnostics . . . . .	251

<b>Störungen beheben</b> . . . . .	<b>256</b>
Batterieprobleme . . . . .	256
Probleme mit Laufwerken . . . . .	257
Probleme mit E-Mail, Modem und Internet . . . . .	258
Fehlermeldungen . . . . .	260
Probleme mit IEEE 1394-Geräten . . . . .	261
Probleme mit der Tastatur . . . . .	262
Probleme mit Absturz und Software . . . . .	262
Probleme mit dem Speicher . . . . .	265
Mausprobleme . . . . .	266
Netzwerkprobleme . . . . .	267
Probleme mit der Stromversorgung . . . . .	267
Probleme mit dem Drucker . . . . .	268
Probleme mit dem Scanner . . . . .	269
Probleme mit Ton und Lautsprechern . . . . .	270
Grafik- und Bildschirmprobleme . . . . .	271

<b>Stichwortverzeichnis</b> . . . . .	<b>275</b>
---------------------------------------	------------

# Informationsquellen

 **ANMERKUNG:** Einige Funktionen oder Medien sind optional und möglicherweise nicht im Lieferumfang Ihres Computers enthalten. Einige Funktionen oder Medien sind möglicherweise in bestimmten Ländern nicht verfügbar.

 **ANMERKUNG:** Zusätzliche Informationen werden eventuell mit dem Computer geliefert.

---

## Welche Informationen benötigen Sie?

- Ein Diagnoseprogramm für den Computer
- Treiber für den Computer
- Desktop System Software (DSS)

---

## Hier finden Sie die gewünschten Informationen

### Drivers and Utilities-CD (mit Treibern und Dienstprogrammen)

**ANMERKUNG:** Die *Drivers and Utilities-CD* ist optional und möglicherweise nicht im Lieferumfang Ihres Computers enthalten.

Dokumentation und Treiber sind bereits auf dem Computer installiert. Sie können die *Drivers and Utilities-CD* dazu verwenden, Treiber neu zu installieren (siehe „Treiber und Dienstprogramme neu installieren“ in Ihrem *Benutzerhandbuch*) oder um Dell Diagnostics auszuführen (siehe „Dell Diagnostics“ auf Seite 251).

Möglicherweise befinden sich auf der CD Infodateien mit Angaben über kürzlich aktualisierte technische Änderungen hinsichtlich Ihres Computers oder erweiterte technische Daten für Techniker oder erfahrene Benutzer.



Treiber und Dokumentationsaktualisierungen finden Sie unter **support.dell.com**.

---

**Welche Informationen benötigen Sie?**

- Garantieinformationen
- Verkaufs- und Lieferbedingungen (gültig nur für USA)
- Sicherheitshinweise
- Zulassungsbestimmungen
- Informationen zur Ergonomie
- Endbenutzer-Lizenzvereinbarung

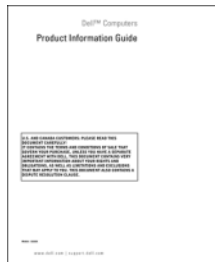
**Hier finden Sie die gewünschten Informationen****Dell™-Produktinformationshandbuch**

- 
- Anleitung zum Entfernen und Austauschen von Komponenten
  - Technische Daten
  - Anleitung zum Konfigurieren von Systemeinstellungen
  - Anleitung zur Fehlerbeseitigung und Problemlösung

**Dell Precision™-Benutzerhandbuch**

Microsoft® Windows® XP und Windows Vista™ Hilfe- und Supportcenter

- 1** Klicken Sie auf **Start**→ **Hilfe und Support**→ **Dell Benutzer- und Systemhandbücher**→ **Systemhandbücher**.
- 2** Klicken Sie auf das *Benutzerhandbuch* für Ihren Computer.



---

**Welche Informationen benötigen Sie?**

- Lösungen — Hinweise und Tipps zur Fehlerbehebung, Artikel von Technikern, Online-Kurse und häufig gestellte Fragen
- Community — Online-Diskussion mit anderen Dell-Kunden
- Upgrades — Informationen über Upgrades von Komponenten wie Speicher, Festplatten und Betriebssysteme
- Kundenbetreuung — Kontaktinformationen, Serviceanfrage und Bestellstatus, Garantie und Informationen zu Reparaturen
- Service und Support — Status der Serviceanfrage und Supportverlauf, Servicevertrag und Online-Diskussionen mit dem technischen Support
- Technischer Update Service von Dell — Stellt proaktive E-Mail-Benachrichtigungen über Software- und Hardware-Aktualisierungen für Ihren Computer bereit
- Referenz — Computerdokumentation, Details zur Konfiguration des Computers, Produktspezifikationen und Whitepapers
- Downloads — Zertifizierte Treiber, Patches und Software-Updates

---

**Hier finden Sie die gewünschten Informationen**

**Dell Support-Website** — [support.dell.com](http://support.dell.com)

**ANMERKUNG:** Wählen Sie Ihre Region oder das betreffende Geschäftssegment aus, um die entsprechende Supportsite anzuzeigen.

---

**Welche Informationen benötigen Sie?**

- Desktop System Software (DSS) — Wenn Sie das Betriebssystem auf dem Computer neu installieren, sollten Sie auch das DSS-Dienstprogramm neu installieren. Von DSS werden Ihr Computer und dessen Betriebssystem automatisch erkannt und für die Konfiguration geeignete Updates automatisch installiert. Dadurch bleibt Ihr Betriebssystem immer auf dem neuesten Stand, und Ihre Prozessoren, optischen Laufwerke, USB-Geräte usw. werden laufend mit den neuesten Updates versorgt. DSS ist für den ordnungsgemäßen Betrieb Ihres Dell-Computers erforderlich.

**Hier finden Sie die gewünschten Informationen**

So laden Sie die Desktop System Software herunter:

- 1** Rufen Sie die Website [support.dell.com](http://support.dell.com) auf, wählen Sie Ihr Land/Ihre Region aus, und klicken Sie dann auf **Treiber & Downloads**.
- 2** Klicken Sie auf **Modell auswählen** oder auf **Tag eingeben**, treffen Sie die entsprechenden Auswahlen, oder geben Sie die für Ihren Computer passenden Informationen ein, und klicken Sie dann auf **Bestätigen**.
- 3** Führen Sie einen Bildlauf nach unten aus bis zu **System- und Konfigurationsdienstprogramme** → **Desktop-Systemsoftware**, und klicken Sie dann auf **Jetzt herunterladen**.

**ANMERKUNG:** Die auf [support.dell.com](http://support.dell.com) angezeigten Optionen können sich je nach Vorauswahl unterscheiden.

- 
- Anleitung zum Arbeiten mit Windows XP
  - Anleitung zum Arbeiten mit Windows Vista
  - Anleitung zum Arbeiten mit Programmen und Dateien
  - Anleitung zum individuellen Gestalten Ihres Desktops

**Hilfe- und Supportcenter von Windows**

- 1** Klicken Sie auf **Start** → **Hilfe und Support**.
- 2** Geben Sie ein Wort oder eine Wortgruppe ein, mit dem/der Sie Ihr Problem beschreiben, und klicken Sie anschließend auf das Pfeilsymbol.
- 3** Klicken Sie auf das Thema, das Ihr Problem am besten beschreibt.
- 4** Folgen Sie den Anweisungen auf dem Bildschirm.

---

**Welche Informationen benötigen Sie?**

- Anleitung zur Neuinstallation des Betriebssystems

---

**Hier finden Sie die gewünschten Informationen****Betriebssystemmedium**

Das Betriebssystem ist bereits auf dem Computer installiert. Zum Neuinstallieren des Betriebssystems können Sie die *Betriebssystem-CD* verwenden, die im Lieferumfang Ihres Computers enthalten ist (siehe „Wiederherstellen des Betriebssystems“ im *Benutzerhandbuch*).



Verwenden Sie die optionale *Drivers and Utilities-CD*, um die Treiber für die mit dem Computer ausgelieferten Geräte neu zu installieren, wenn Sie das Betriebssystem Ihres Computers neu installiert haben.

Das Etikett mit dem Product Key des Betriebssystems finden Sie am Computer.

**ANMERKUNG:** Die Farbe der Betriebssystem-CD ist vom bestellten Betriebssystem abhängig.

- 
- Anleitung zum Arbeiten mit Linux
  - E-Mail-Diskussionen mit Benutzern von Dell Precision-Produkten und dem Betriebssystem Linux
  - Zusätzliche Informationen zu Linux und Dell Precision-Computern.

---

**Linux-Webseiten von Dell**

- [linux.dell.com](http://linux.dell.com)
- [lists.us.dell.com/mailman/listinfo/linux-precision](http://lists.us.dell.com/mailman/listinfo/linux-precision)



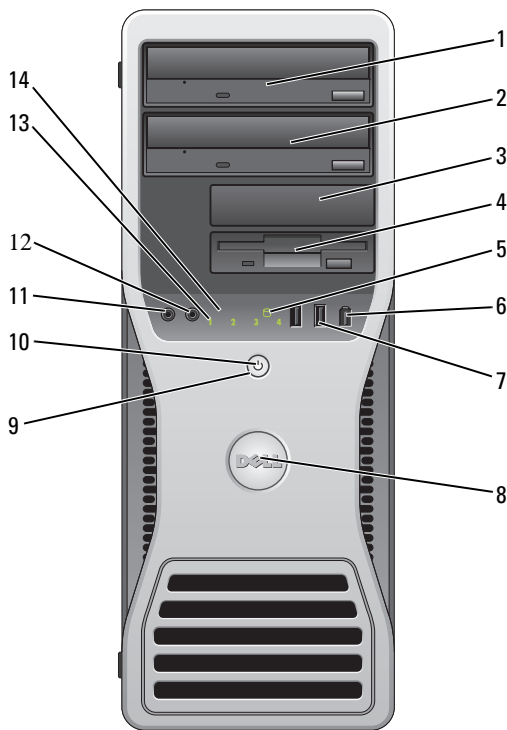

# Wissenswertes zum Computer

## Vorderansicht (Tower-Ausrichtung)



1	Oberer 5,25-Zoll-Laufwerkschacht	Für ein optisches Laufwerk.
2	Unterer 5,25-Zoll-Laufwerkschacht	Für ein optisches Laufwerk oder ein zusätzliches Festplattenlaufwerk (nur SATA).
3	Oberer 3,5-Zoll-Laufwerkschacht	Für ein Diskettenlaufwerk, einen Speicherkartenleser oder ein zusätzliches Festplattenlaufwerk (SATA oder SAS).
4	Unterer 3,5-Zoll-Laufwerkschacht	Für ein Diskettenlaufwerk oder einen Speicherkartenleser.

5	Festplatten-Aktivitätsanzeige	Die Festplatten-Aktivitätsanzeige leuchtet, wenn der Computer lesend oder schreibend auf das Festplattenlaufwerk zugreift. Sie leuchtet eventuell auch, wenn auf ein anderes Gerät, zum Beispiel ein optisches Laufwerk, zugegriffen wird.
6	IEEE 1394-Anschluss (optional)	Hier werden Geräte, wie zum Beispiel digitale Videokameras und externe Speichergeräte, angeschlossen, die sich für Hochgeschwindigkeits-Datenübertragungen nach dem IEEE 1394-Standard eignen.
7	USB 2.0-Anschlüsse (2)	Verbinden Sie Geräte, die Sie nur gelegentlich nutzen, beispielsweise Flash-Speichersticks, Kameras oder startfähige USB-Geräte, mit den vorderen USB-Anschlüssen (weitere Informationen zum Starten von einem USB-Gerät finden Sie unter „ <i>System-Setup</i> “ im <i>Benutzerhandbuch</i> ). <b>ANMERKUNG:</b> Für Geräte, die in der Regel ständig angeschlossen sind, beispielsweise Drucker und Tastatur, sollten Sie die rückseitigen USB-Anschlüsse verwenden.
8	Drehbares Dell Emblem	Verwenden Sie den Kunststoffgriff auf der Rückseite des Dell-Emblems, um das Emblem durch Drehen an die Desktop- oder Tower-Ausrichtung anzupassen.
9	Betriebsschalter	Drücken Sie diesen Schalter, um den Computer einzuschalten.  <b>HINWEIS:</b> Schalten Sie den Computer nicht über den Betriebsschalter aus, um Datenverlust zu verhindern. Fahren Sie stattdessen das Betriebssystem herunter.  <b>HINWEIS:</b> Wenn in Ihrem Betriebssystem die ACPI-Funktionen aktiviert sind, fährt der Computer nach dem Drücken des Betriebsschalters das Betriebssystem herunter. <b>ANMERKUNG:</b> Durch Drücken des Betriebsschalters können Sie auch den Computer aus einem Energiesparzustand reaktivieren oder in einen Energiesparzustand überführen. (Weitere Informationen hierzu finden Sie unter „Konfigurieren von Energieverwaltungseinstellungen“ im <i>Benutzerhandbuch</i> ).

10 Betriebsanzeige	<p>Die Betriebsanzeige gibt die verschiedenen Betriebszustände durch Blinken oder stetiges Leuchten wieder:</p> <ul style="list-style-type: none"> <li>• Keine Anzeige — Der Computer ist ausgeschaltet (S4, S5 oder mechanisch ausgeschaltet).</li> <li>• Stetig grün — Der Computer befindet sich im normalen Betriebszustand.</li> <li>• Grün blinkend — Der Computer befindet sich in einem Energiesparzustand (S1 oder S3).</li> <li>• Gelb blinkend oder stetig gelb leuchtend — Siehe „Probleme mit der Stromversorgung“ im <i>Benutzerhandbuch</i>.</li> </ul> <p>Drücken Sie zum Beenden des Energiesparzustands den Betriebsschalter oder verwenden Sie die Tastatur bzw. die Maus, wenn dies im Geräte-Manager unter Windows entsprechend konfiguriert wurde. Weitere Informationen über Ruhezustände und zum Beenden von Energiesparzuständen finden Sie unter „Energieverwaltung“ im <i>Benutzerhandbuch</i>.</p> <p>Eine Beschreibung der zur Störungsbehebung genutzten Codes für die Leuchtanzeigen finden Sie unter „Diagnoseanzeigen“ auf Seite 240.</p>
11 Mikrofonanschluss	Verwenden Sie den Mikrofonanschluss, um ein PC-Mikrofon zur Stimm- oder Musikeingabe für ein Sound- oder Telefonieprogramm anzuschließen.
12 Kopfhöreranschluss	Hier können Sie einen Kopfhörer anschließen.
13 Diagnoseanzeigen (4)	Die Diagnosecodes der Anzeigen erleichtern die Störungssuche bei Computerproblemen (siehe „Diagnoseanzeigen“ auf Seite 240).
14 Netzwerk-verbindungs- anzeige	Diese Anzeige leuchtet, wenn eine gültige Verbindung zwischen einem 10-Mb/s-, 100-Mb/s- oder 1000-Mb/s- (1 Gb/s) Netzwerk und dem Computer besteht.

## Rückansicht (Tower-Ausrichtung)

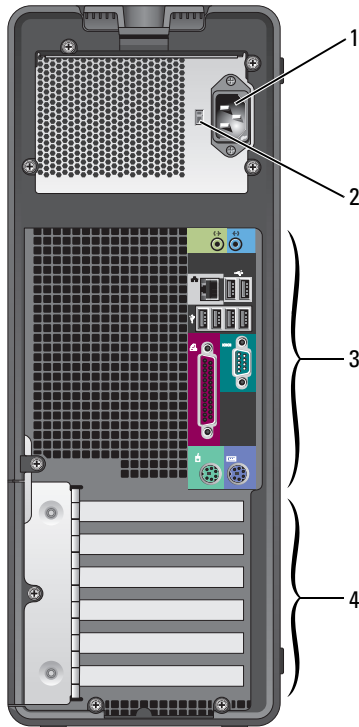

1	Netzanschluss	Schließen Sie hier das Netzkabel an.
2	Spannungswahlschalter	Weitere Informationen finden Sie in den Sicherheitshinweisen im <i>Produktinformationshandbuch</i> . <b>ANMERKUNG:</b> Der Spannungswahlschalter ist nur für das 375-W-Netzteil verfügbar.
3	Anschlüsse auf der Rückseite	Verbinden Sie serielle Geräte, USB-Geräte und sonstige Geräte mit dem entsprechenden Anschluss.

- 
- 4 Kartensteckplätze    Anschlüsse für installierte PCI-Karten oder PCI Express-Karten.

**ANMERKUNG:** Die oberen fünf Anschlüsse unterstützen Karten voller Baulänge; Der Anschluss an der Unterseite ist für Karten halber Baulänge ausgelegt.

**ANMERKUNG:** Überprüfen Sie anhand der Kartendokumentation, ob die Karten von Ihrer Konfiguration unterstützt werden. Einige Karten, die mehr Platz und Strom benötigen (z. B. PCI Express-Grafikkarten) schränken unter Umständen den Einsatz anderer Karten ein.

---

### Vorderansicht (Desktop-Ausrichtung)

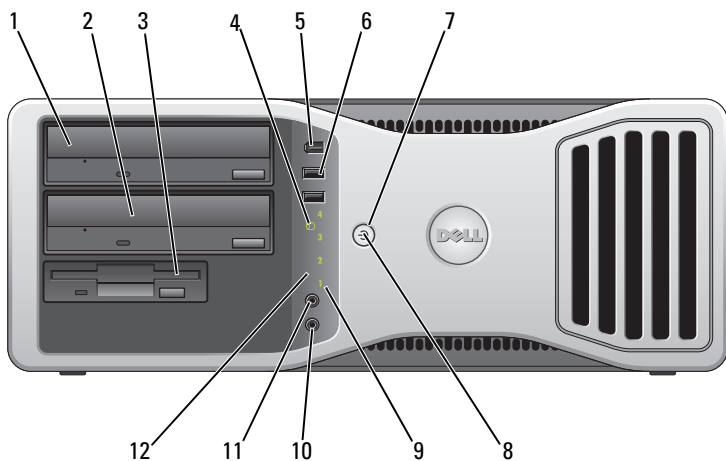

- 
- |   |                                   |                                                                                                                                                                                                                                            |
|---|-----------------------------------|--------------------------------------------------------------------------------------------------------------------------------------------------------------------------------------------------------------------------------------------|
| 1 | Oberer 5,25-Zoll-Laufwerkschacht  | Für ein optisches Laufwerk.                                                                                                                                                                                                                |
| 2 | Unterer 5,25-Zoll-Laufwerkschacht | Für ein optisches Laufwerk oder ein zusätzliches Festplattenlaufwerk (nur SATA).                                                                                                                                                           |
| 3 | 3,5-Zoll-Laufwerkschacht          | Für ein Diskettenlaufwerk oder einen Speicherkartenleser.                                                                                                                                                                                  |
| 4 | Festplatten-Aktivitätsanzeige     | Die Festplatten-Aktivitätsanzeige leuchtet, wenn der Computer lesend oder schreibend auf das Festplattenlaufwerk zugreift. Sie leuchtet eventuell auch, wenn auf ein anderes Gerät, zum Beispiel ein optisches Laufwerk, zugegriffen wird. |
-

5	IEEE 1394-Anschluss (optional)	Hier werden Geräte, wie zum Beispiel digitale Videokameras und externe Speichergeräte, angeschlossen, die sich für Hochgeschwindigkeits-Datenübertragungen nach dem IEEE 1394-Standard eignen.
6	USB 2.0-Anschlüsse (2)	Verbinden Sie Geräte, die Sie nur gelegentlich nutzen, beispielsweise Flash-Speichersticks, Kameras oder startfähige USB-Geräte, mit den vorderen USB-Anschlüssen (weitere Informationen zum Starten von einem USB-Gerät finden Sie unter „System-Setup“ im <i>Benutzerhandbuch</i> ).
<b>ANMERKUNG:</b> Für Geräte, die in der Regel ständig angeschlossen sind, beispielsweise Drucker und Tastatur, sollten Sie die rückseitigen USB-Anschlüsse verwenden.		
7	Betriebsschalter	<p>Drücken Sie diesen Schalter, um den Computer einzuschalten.</p> <p> <b>HINWEIS:</b> Schalten Sie den Computer nicht über den Betriebsschalter aus, um Datenverlust zu verhindern. Fahren Sie stattdessen das Betriebssystem herunter.</p> <p> <b>HINWEIS:</b> Wenn in Ihrem Betriebssystem die ACPI-Funktionen aktiviert sind, fährt der Computer nach dem Drücken des Betriebsschalters das Betriebssystem herunter.</p> <p><b>ANMERKUNG:</b> Durch Drücken des Betriebsschalters können Sie auch den Computer aus einem Energiesparzustand reaktivieren oder in einen Energiesparzustand überführen. (Weitere Informationen hierzu finden Sie unter „Konfigurieren von Energieverwaltungseinstellungen“ im <i>Benutzerhandbuch</i>).</p>

8	Betriebsanzeige	<p>Die Betriebsanzeige gibt die verschiedenen Betriebszustände durch Blinken oder stetiges Leuchten wieder:</p> <ul style="list-style-type: none"> <li>• Keine Anzeige — Der Computer ist ausgeschaltet (S4, S5 oder mechanisch ausgeschaltet).</li> <li>• Stetig grün — Der Computer befindet sich im normalen Betriebszustand.</li> <li>• Grün blinkend — Der Computer befindet sich in einem Energiesparzustand (S1 oder S3).</li> <li>• Gelb blinkend oder stetig gelb leuchtend — Siehe Probleme mit der Stromversorgung im <i>Benutzerhandbuch</i>.</li> </ul> <p>Drücken Sie zum Beenden des Energiesparzustands den Betriebsschalter oder verwenden Sie die Tastatur bzw. die Maus, wenn dies im Geräte-Manager unter Windows entsprechend konfiguriert wurde. Weitere Informationen über Ruhezustände und zum Beenden von Energiesparzuständen finden Sie unter Energieverwaltung im <i>Benutzerhandbuch</i>.</p> <p>Eine Beschreibung der zur Störungsbehebung genutzten Codes für die Leuchtanzeigen finden Sie unter „Diagnoseanzeigen“ auf Seite 240.</p>
9	Diagnoseanzeigen (4)	<p>Die Diagnosecodes der Anzeigen erleichtern die Störungssuche bei Computerproblemen (siehe „Diagnoseanzeigen“ auf Seite 240).</p>
10	Mikrofonanschluss	<p>Verwenden Sie den Mikrofonanschluss, um ein PC-Mikrofon zur Stimm- oder Musikeingabe für ein Sound- oder Telefonieprogramm anzuschließen.</p>
11	Kopfhöreranschluss	<p>Hier können Sie einen Kopfhörer anschließen.</p>
12	Netzwerk-verbindungs- anzeige	<p>Diese Anzeige leuchtet, wenn eine funktionierende Verbindung zwischen einem 10-MBit/s-, 100-MBit/s- oder 1000-MBit/s- (1 GBit/s) Netzwerk und dem Computer besteht.</p>

## Rückansicht (Desktop-Ausrichtung)

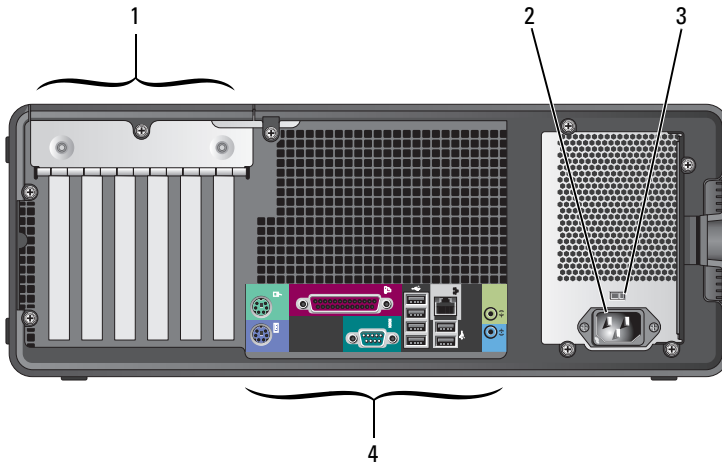

1	Kartensteckplätze	Anschlüsse für installierte PCI-Karten oder PCI Express-Karten. <b>ANMERKUNG:</b> Überprüfen Sie anhand der Kartendokumentation, ob die Karten von Ihrer Konfiguration unterstützt werden. Einige Karten, die mehr Platz und Strom benötigen (z. B. PCI Express-Grafikkarten) schränken unter Umständen den Einsatz anderer Karten ein.
2	Netzanschluss	Schließen Sie hier das Netzkabel an.
3	Spannungswahlschalter	Weitere Informationen finden Sie in den Sicherheitshinweisen im <i>Produktinformationshandbuch</i> . <b>ANMERKUNG:</b> Der Spannungswahlschalter ist nur für das 375-W-Netzteil verfügbar.
4	Anschlüsse auf der Rückseite	Verbinden Sie serielle Geräte, USB-Geräte und sonstige Geräte mit dem entsprechenden Anschluss.



## Anschlüsse auf der Rückseite

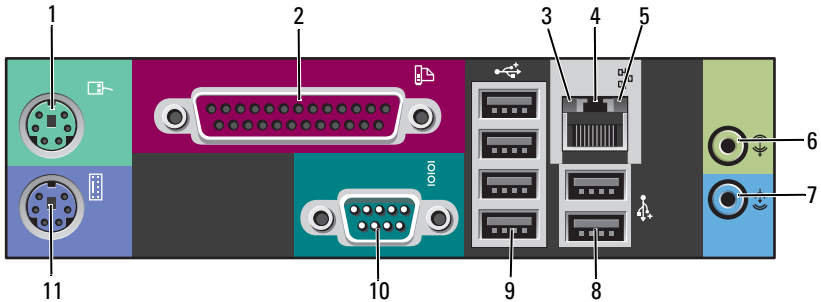

- |   |                                 |                                                                                                                                                                                                                                                                                                                                                                                                                                                                                                                                                           |
|---|---------------------------------|-----------------------------------------------------------------------------------------------------------------------------------------------------------------------------------------------------------------------------------------------------------------------------------------------------------------------------------------------------------------------------------------------------------------------------------------------------------------------------------------------------------------------------------------------------------|
| 1 | Mausanschluss                   | Verbinden Sie eine PS/2-Maus mit dem grünen Mausanschluss. Schalten Sie den Computer und alle angeschlossenen Geräte vor dem Anschließen einer Maus aus. Wenn Sie eine USB-Maus verwenden, verbinden Sie sie mit einem USB-Anschluss.                                                                                                                                                                                                                                                                                                                     |
| 2 | Parallelanschluss               | <p>Hier können Sie ein Gerät anschließen, das über eine parallele Schnittstelle angesteuert werden kann, beispielsweise einen Drucker. Wenn Sie einen USB-Drucker verwenden, verbinden Sie ihn mit einem USB-Anschluss.</p> <p><b>ANMERKUNG:</b> Der integrierte parallele Anschluss wird automatisch deaktiviert, wenn der Computer eine installierte Karte mit einem parallelen Anschluss ermittelt, der für die gleiche Adresse konfiguriert wurde. Weitere Informationen finden Sie unter „Optionen des System-Setup“ im <i>Benutzerhandbuch</i>.</p> |
| 3 | Verbindungs-integritäts-anzeige | <ul style="list-style-type: none"> <li>• Grün — Es besteht eine funktionierende Verbindung zwischen einem 10-MBit/s-Netzwerk und dem Computer.</li> <li>• Orange — Es besteht eine funktionierende Verbindung zwischen einem 100-MBit/s-Netzwerk und dem Computer.</li> <li>• Gelb — Es besteht eine funktionierende Verbindung zwischen einem 1000-MBit/s- (1-GBit/s-) Netzwerk und dem Computer.</li> <li>• Keine Anzeige — Es wurde keine physische Verbindung zum Netzwerk festgestellt.</li> </ul>                                                   |

4	Netzwerk-anschluss	<p>Um den Computer an ein Netzwerk- oder Breitbandgerät anzuschließen, verbinden Sie ein Ende eines Netzkabels mit einer Netzkabelbuchse oder mit dem Netzwerk- oder Breitbandgerät. Verbinden Sie das andere Ende des Netzkabels mit dem Netzkabelanschluss am Computer. Ein Klicken zeigt an, dass das Netzkabel sicher angeschlossen ist.</p>
		<p> <b>HINWEIS:</b> Schließen Sie kein Telefonkabel an den Netzkabelanschluss an.</p>
		<p>Verwenden Sie bei Computern mit einer zusätzlichen Netzkarte beim Einrichten von mehreren Netzwerkverbindungen (etwa für separates Intra- und Extranet) den Anschluss auf der Karte und den auf dem rückseitigen Anschlussfeld des Computers.</p>
		<p>Für den Anschluss an ein Netzwerk werden Kabel und Steckverbinder der Kategorie 5 empfohlen. Wenn Sie Kabel der Kategorie 3 verwenden müssen, wählen Sie eine Netzwerkgeschwindigkeit von 10 Mbit/s, um zuverlässigen Betrieb zu gewährleisten.</p>
5	Netzwerk-aktivitäts-anzeige	<p>Diese Anzeige blinkt, wenn der Computer Netzwerkdaten sendet oder empfängt. Hohe Netzwerkbelastung hat möglicherweise zur Folge, dass diese Anzeige stetig <i>leuchtet</i>.</p>
6	Leitungsausgangs-anschluss (Line-Out)	<p>Am grünen Line-Out-Anschluss können Sie Kopfhörer und handelsübliche Lautsprecher mit eingebautem Verstärker anschließen.</p> <p>Bei Computern mit einer Soundkarte muss der Anschluss auf der Karte verwendet werden.</p>
7	Leitungseingangs-anschluss (Line-In)	<p>Am blauen Line-In-Anschluss können Sie ein Aufnahme-/Wiedergabegerät anschließen, beispielsweise ein Mikrofon, einen Kassettenrecorder, einen CD-Player oder einen Videorecorder.</p> <p>Bei Computern mit einer Soundkarte muss der Anschluss auf der Karte verwendet werden.</p>

8	Rückseitige USB-2.0-Anschlüsse (Zweierblock)	Für Geräte, die in der Regel ständig angeschlossen sind, beispielsweise Drucker und Tastatur, sollten Sie die rückseitigen USB-Anschlüsse verwenden. <b>ANMERKUNG:</b> Verbinden Sie Geräte, die Sie nur gelegentlich nutzen, beispielsweise Flash-Speichersticks, Kameras oder startfähige USB-Geräte, möglichst mit den vorderen USB-Anschlüssen.
9	Rückseitige USB-2.0-Anschlüsse (Viererblock) (4)	Für Geräte, die in der Regel ständig angeschlossen sind, beispielsweise Drucker und Tastatur, sollten Sie die rückseitigen USB-Anschlüsse verwenden. <b>ANMERKUNG:</b> Verbinden Sie Geräte, die Sie nur gelegentlich nutzen, beispielsweise Flash-Speichersticks, Kameras oder startfähige USB-Geräte, möglichst mit den vorderen USB-Anschlüssen.
10	Serieller Anschluss	Serielle Geräte (Geräte, die über eine serielle Schnittstelle angesteuert werden können, wie etwa Handheld-Computer) werden mit dem seriellen Anschluss verbunden. Die Standardzuweisung für den ersten seriellen Anschluss ist COM1 und für den optionalen zweiten seriellen Anschluss COM2. Weitere Informationen finden Sie unter „Optionen des System-Setup“ im <i>Benutzerhandbuch</i> .
11	Tastaturanschluss	Wenn Sie eine PS/2-Tastatur verwenden, verbinden Sie sie mit dem lilafarbenen Tastaturanschluss. Wenn Sie eine USB-Tastatur verwenden, verbinden Sie sie mit einem USB-Anschluss.

## Einrichten des Computers

### Wechseln zwischen Tower- und Desktop-Ausrichtung



**VORSICHT:** Bevor Sie gemäß den in diesem Abschnitt beschriebenen Anleitungen verfahren, lesen Sie zunächst die Sicherheitshinweise im *Produktinformationshandbuch*.



**ANMERKUNG:** Wenn Sie die Gehäuseausrichtung des Computers von der Tower- in die Desktop-Ausrichtung bzw. umgekehrt ändern möchten, müssen Sie ein optionales, von Dell erhältliches Kit verwenden. Einzelheiten zum Bestellen von Produkten bei Dell finden Sie im Abschnitt „Produktinformationen“ im *Benutzerhandbuch*.



**ANMERKUNG:** Der Tower-Computer unterstützt ein 3,5-Zoll-Laufwerk an der Vorderseite mehr als der Desktop-Computer.

- 1 Befolgen Sie die Anweisungen im Abschnitt „Bevor Sie beginnen“ des *Benutzerhandbuchs*.
- 2 Entfernen Sie die Computerabdeckung (siehe „Entfernen der Computerabdeckung“ im *Benutzerhandbuch*).
- 3 Entfernen Sie die Frontblende (siehe „Entfernen der Frontblende“ im *Benutzerhandbuch*).
- 4 Entfernen Sie die Laufwerkblende und bereiten Sie die Laufwerkblende vor, indem Sie die notwendige Anzahl von Einsätzen hinzufügen bzw. entfernen (siehe „Laufwerkblende“ im *Benutzerhandbuch*).

### **Wechseln von der Tower- zur Desktop-Ausrichtung**

- 1 Entfernen Sie alle ggf. installierten Diskettenlaufwerke oder Speicherkartenleser, indem Sie wie unter „Entfernen eines Diskettenlaufwerks oder Speicherkartenlesers (Tower-Computer)“ im *Benutzerhandbuch* beschrieben vorgehen, und installieren Sie anhand der Anleitung unter „Installieren eines Diskettenlaufwerks oder Speicherkartenlesers (Desktop-Computer)“ im *Benutzerhandbuch* ein einzelnes Diskettenlaufwerk bzw. einen Speicherkartenleser.
- 2 Entfernen Sie alle installierten optischen Laufwerke, indem Sie wie unter „Entfernen eines optischen Laufwerks (Tower-Computer)“ im *Benutzerhandbuch* beschrieben vorgehen, und installieren Sie anhand der Anleitung unter „Installieren eines optischen Laufwerks (Desktop-Computer)“ im *Benutzerhandbuch* die Laufwerke neu.

### **Wechseln von der Desktop- zur Tower-Ausrichtung**

- 1 Entfernen Sie das Diskettenlaufwerk oder den Speicherkartenleser (falls installiert), indem Sie die Schritte befolgen, die unter „Entfernen eines Diskettenlaufwerks oder Speicherkartenlesers (Desktop-Computer)“ im *Benutzerhandbuch* angegeben sind, und installieren Sie das Diskettenlaufwerk oder den Speicherkartenleser neu. Befolgen Sie dabei die Schritte, die unter „Installieren eines Diskettenlaufwerks oder Speicherkartenlesers (Tower-Computer)“ im *Benutzerhandbuch* angegeben sind.

- 2 Entfernen Sie alle installierten optischen Laufwerke, indem Sie wie unter „Entfernen eines optischen Laufwerks (Desktop-Computer)“ im *Benutzerhandbuch* beschrieben vorgehen, und installieren Sie anhand der Anleitung unter „Installieren eines optischen Laufwerks (Tower-Computer)“ im *Benutzerhandbuch* die Laufwerke neu.

## Installieren des Computers in einem Schrank

Die Installation Ihres Computers in einem Schrank kann den Luftstrom einschränken und die Leistung des Computers beeinträchtigen und sogar zu seiner Überhitzung führen. Beachten Sie die folgenden Richtlinien, wenn Sie den Computer in einem Schrank installieren:

- ➔ **HINWEIS:** Die in diesem Handbuch angegebenen Spezifikationen für die Betriebstemperatur beziehen sich auf die maximale Betriebsumgebungstemperatur. Bei der Installation des Computers in einem Schrank ist die umgebende Raumtemperatur zu berücksichtigen. Einzelheiten zu den technischen Daten Ihres Computers finden Sie unter „Technische Daten“ im *Benutzerhandbuch*.
- Achten Sie darauf, an allen belüfteten Seiten des Computers einen Mindestabstand von 10,2 cm einzuhalten, um den für eine ordnungsgemäße Belüftung erforderlichen Luftstrom zu gewährleisten.

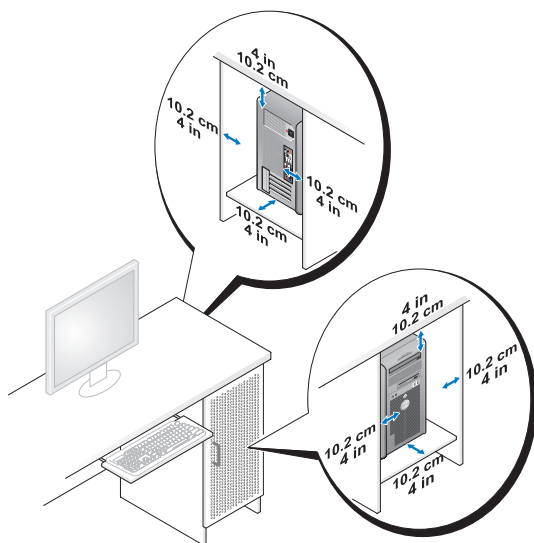

- Wenn Sie den Computer in einer Raumecke auf oder unter einem Tisch platzieren, sollten Sie einen Abstand von mindestens 5,1 cm zwischen der Rückseite des Computers und der Wand frei lassen, um den für eine ordnungsgemäße Belüftung erforderlichen Luftstrom zu gewährleisten.
- Wenn der Schrank mit Türen ausgestattet ist, müssen diese einen Luftstrom von mindestens 30 Prozent durch den Schrank (Vorder- und Rückseite) sicherstellen.
- Installieren Sie den Computer nicht in einem Schrank, der keinen Luftstrom zulässt. Eine Einschränkung des Luftstroms kann zur Überhitzung des Computers führen und seine Leistung beeinträchtigen.

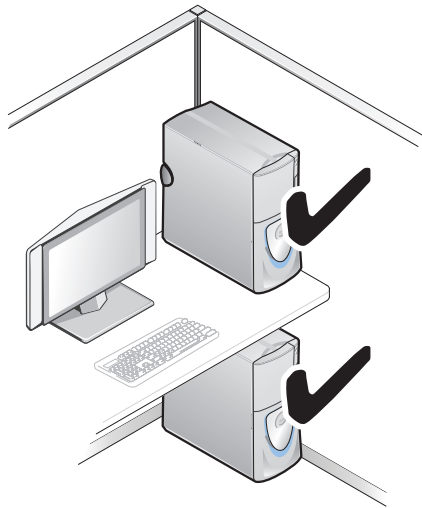

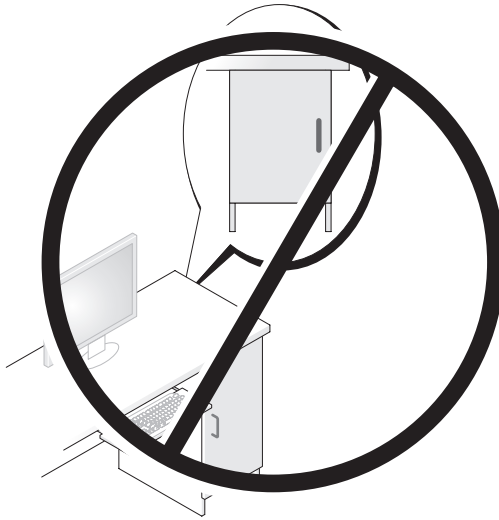

## Übertragen von Daten auf einen Zielcomputer

Sie können mithilfe der *Assistenten* Ihres Betriebssystems Dateien und andere Daten von einem Computer auf einen anderen Computer übertragen.

### Microsoft Windows XP

Das Betriebssystem Microsoft Windows XP enthält den Assistenten zum Übertragen von Dateien und Einstellungen, mit dem folgende Daten übertragen werden können:

- E-Mail-Nachrichten
- Symbolleisteinstellungen
- Fenstergrößen
- Internetfavoriten

Sie können diese Daten über eine Netzwerkverbindung oder eine serielle Verbindung oder durch Speichern der Daten auf einem Wechselmedium (zum Beispiel einer beschreibbaren CD oder DVD) auf den Zielcomputer übertragen.



**ANMERKUNG:** Sie können Daten von einem Quellcomputer auf einen Zielcomputer übertragen, indem Sie beide Computer mit einem seriellen Kabel verbinden, das Sie direkt an den jeweiligen E/A-Anschluss (Eingabe/Ausgabe) anschließen. Um Daten über eine serielle Verbindung zu übertragen, müssen Sie das Dienstprogramm „Netzwerkverbindungen“ in der Systemsteuerung öffnen und zusätzliche Konfigurationsschritte ausführen, wie z. B. das Einrichten einer erweiterten Verbindung und Zuweisen von Host- und Gast-Computer.

Anweisungen zum Einrichten einer direkten Kabelverbindung zwischen zwei Computern finden Sie im Knowledge-Base-Artikel Nr. 305621 von Microsoft mit dem Titel *Anleitung zum Herstellen einer direkten Kabelverbindung zwischen zwei Computern in Windows XP*. Diese Informationen sind möglicherweise nicht in allen Ländern verfügbar.

Die Verwendung des Assistenten zum Übertragen von Dateien und Einstellungen erfordert den mitgelieferten *Betriebssystem-CD* oder eine Assistent-Diskette, die Sie mit dem Assistenten erstellen können.



**ANMERKUNG:** Weitere Informationen zur Übertragung von Daten erhalten Sie, indem Sie unter [support.dell.com](http://support.dell.com) nach dem Dokument Nummer 154781 mit dem Titel (*What Are The Different Methods To Transfer Files From My Old Computer To My New Dell™ Computer Using the Microsoft® Windows® XP Operating System?*). (Beschreibung der verschiedenen Methoden zum Übertragen von Dateien von einem alten Computer auf einen neuen Dell-Computer unter Verwendung des Betriebssystems Microsoft Windows XP, Dokument in englischer Sprache) suchen.



**ANMERKUNG:** Möglicherweise ist das Dell-Knowledge Base-Dokument nicht für alle Ländern verfügbar.

### ***Assistent zum Übertragen von Dateien und Einstellungen unter Verwendung des Betriebssystem-Mediums***



**ANMERKUNG:** Im Assistenten zum Übertragen von Dateien und Einstellungen wird der Computer, von dem Daten übertragen werden sollen, als *Quellcomputer* und der Computer, auf den die Daten übertragen werden sollen, als *Zielcomputer* bezeichnet.

#### **SO BEREITEN SIE DEN ZIELCOMPUTER AUF DIE DATEIÜBERTRAGUNG VOR:**

- 1 Klicken Sie auf **Start**→ **Alle Programme**→ **Zubehör**→ **Systemprogramme**→ **Assistent zum Übertragen von Dateien und Einstellungen**.
- 2 Klicken Sie unter **Welcher Computer ist dieser?** auf **Zielcomputer** und dann auf **Weiter**.
- 3 Klicken Sie unter **Verfügen Sie über eine Windows XP-CD?** auf **Assistent der Windows XP-CD verwenden** und dann auf **Weiter**.



- 4 Überprüfen Sie die Informationen unter **Wechseln Sie jetzt zum Quellcomputer**, und wechseln Sie dann zum Quellcomputer. Klicken Sie *nicht* auf **Weiter**.

**SO KOPIEREN SIE DATEN VOM QUELLCOMPUTER:**

- 1 Legen Sie das *Betriebssystem*-Installationsmedium von Windows XP in den Quellcomputer ein.  
Die Seite **Willkommen bei Microsoft Windows XP** wird angezeigt.
- 2 Klicken Sie auf **Zusätzliche Aufgaben durchführen**.
- 3 Klicken Sie unter **Wählen Sie eine der folgenden Optionen auf Dateien und Einstellungen übertragen**.  
Das Fenster **Assistent zum Übertragen von Dateien und Einstellungen** wird angezeigt.
- 4 Klicken Sie auf **Weiter**.
- 5 Klicken Sie unter **Welcher Computer ist dieser?** auf **Quellcomputer** und dann auf **Weiter**.
- 6 Klicken Sie unter **Übertragungsmethode auswählen** auf die gewünschte Übertragungsmethode und dann auf **Weiter**.
- 7 Klicken Sie unter **Was soll übertragen werden?** auf die zu übertragenden Daten und dann auf **Weiter**.  
Die ausgewählten Dateien und Einstellungen werden kopiert. Anschließend wird die Seite **Fertigstellen des Sammlungsvorgangs** angezeigt.
- 8 Klicken Sie auf **Fertig stellen**.

**SO ÜBERTRAGEN SIE DIE DATEN AUF DEN ZIELCOMPUTER:**

- 1 Wechseln Sie zum Zielcomputer.
- 2 Klicken Sie unter **Wechseln Sie jetzt zum Quellcomputer** auf **Weiter**.
- 3 Wählen Sie unter **Wo befinden sich die Dateien und Einstellungen?** das gewünschte Übertragungsverfahren für die Einstellungen und Dateien, und klicken Sie dann auf **Weiter**.  
Der Assistent liest die zusammengestellten Dateien und Einstellungen ein und wendet sie auf den Zielcomputer an. Wenn die Übertragung abgeschlossen ist, wird die Seite **Fertig gestellt** angezeigt.
- 4 Klicken Sie auf **Fertig gestellt**, und starten Sie den Computer neu.

### ***Assistent zum Übertragen von Dateien und Einstellungen ohne Verwendung des Betriebssystem-Mediums***

Um den Assistenten zum Übertragen von Dateien und Einstellungen ohne die *Betriebssystem-CD* auszuführen, müssen Sie eine Assistent-Diskette erstellen. Mit dieser Assistent-Diskette können Sie eine Speicher-Abbilddatei auf einem Wechselmedium erstellen.



**ANMERKUNG:** Im Assistenten zum Übertragen von Dateien und Einstellungen wird der Computer, von dem Daten übertragen werden sollen, als *Quellcomputer* und der Computer, auf den die Daten übertragen werden sollen, als *Zielcomputer* bezeichnet.

#### **SO ERSTELLEN SIE EINE ASSISTENT-DISKETTE:**

- 1 Klicken Sie auf dem Zielcomputer auf **Start**→ **Alle Programme**→ **Zubehör**→ **Systemprogramme**→ **Assistent zum Übertragen von Dateien und Einstellungen**.
- 2 Klicken Sie unter **Welcher Computer ist dieser?** auf **Zielcomputer** und dann auf **Weiter**.
- 3 Klicken Sie unter **Verfügen Sie über eine Windows XP-CD?** auf **Assistent-Diskette auf folgendem Laufwerk erstellen** und dann auf **Weiter**.
- 4 Legen Sie ein Wechselmedium (beispielsweise eine beschreibbare CD oder DVD) ein, und klicken Sie auf **OK**.
- 5 Überprüfen Sie die Informationen unter **Wechseln Sie jetzt zum Quellcomputer**, und wechseln Sie dann zum **Quellcomputer**. Klicken Sie *nicht* auf **Weiter**.

#### **SO KOPIEREN SIE DATEN VOM QUELLCOMPUTER:**

- 1 Legen Sie in den **Quellcomputer** das Wechselmedium mit der Assistent-Diskette ein.
- 2 Klicken Sie auf **Start**→ **Ausführen**.
- 3 Klicken Sie auf **Durchsuchen...**, und wechseln Sie zu **fastwiz** auf der Assistenten-Diskette. Klicken Sie dann auf **OK**.
- 4 Klicken Sie unter **Welcher Computer ist dieser?** auf **Quellcomputer** und dann auf **Weiter**.
- 5 Klicken Sie unter **Übertragungsmethode auswählen** auf die gewünschte Übertragungsmethode und dann auf **Weiter**.

- 6 Klicken Sie unter **Was soll übertragen werden?** auf die zu übertragenden Daten und dann auf **Weiter**.

Die ausgewählten Dateien und Einstellungen werden kopiert. Anschließend wird die Seite **Fertigstellen des Sammlungsvorgangs** angezeigt.

- 7 Klicken Sie auf **Fertig stellen**.

#### **SO ÜBERTRAGEN SIE DIE DATEN AUF DEN ZIELCOMPUTER:**

- 1 Wechseln Sie zum Zielcomputer.
- 2 Klicken Sie unter **Wechseln Sie jetzt zum Quellcomputer** auf **Weiter**.
- 3 Wählen Sie unter **Wo befinden sich die Dateien und Einstellungen?** das gewünschte Übertragungsverfahren für die Einstellungen und Dateien, und klicken Sie dann auf **Weiter**.

Der Assistent liest die zusammengestellten Dateien und Einstellungen ein und wendet sie auf den Zielcomputer an. Wenn die Übertragung abgeschlossen ist, wird die Seite **Fertig gestellt** angezeigt.

- 4 Klicken Sie auf **Fertig gestellt**, und starten Sie den Computer neu.

#### **Microsoft Windows Vista**

- 1 Klicken Sie auf die „Start“-Schaltfläche  von Windows Vista und klicken Sie auf **Dateien und Einstellungen übertragen** → **Windows-EasyTransfer starten**.
- 2 Klicken Sie im Dialogfeld **Benutzerkontensteuerung** auf **Fortsetzen**.
- 3 Klicken Sie auf **Neuen Transfer starten** oder auf **Gestarteten Transfer fortsetzen**.

Folgen Sie den Anweisungen des Windows EasyTransfer-Assistenten auf dem Bildschirm.

#### **Überspannungsschutzgeräte**

Es sind verschiedene Geräte erhältlich, die vor Schwankungen und Ausfällen der Stromversorgung schützen:

- Überspannungsschutz
- Leitungsfiler
- Unterbrechungsfreie Stromversorgungen (USV)

## Überspannungsschutz

Überspannungsschutzgeräte sowie Steckerleisten mit Überspannungsschutz schützen den Computer vor Schäden durch Spannungsspitzen, die während Gewittern oder infolge von Stromunterbrechungen auftreten können. Einige Hersteller von Überspannungsschutzgeräten gewähren darüber hinaus Garantien für bestimmte Schäden. Lesen Sie deshalb die Garantiebestimmungen aufmerksam durch, bevor Sie sich für einen Überspannungsschutz entscheiden, und vergleichen Sie die Joule-Werte aufmerksam, um einen Eindruck von der relativen Effektivität der einzelnen Modelle zu erhalten. Je höher der Joule-Wert eines Geräts, desto mehr Schutz bietet es.

- ➔ **HINWEIS:** Die meisten Überspannungsschutzgeräte bieten keinen Schutz vor Spannungsschwankungen oder Stromausfällen infolge von Blitzeinschlägen. Wenn es in Ihrer Nähe blitzt, sollten Sie das Telefonkabel aus der Telefonwandbuchse ziehen und Ihren Computer von der Steckdose trennen.

Viele Überspannungsschutzgeräte verfügen über eine Telefonsteckdose zum Schutz des Modems. Anweisungen zum Anschließen an ein Modem finden Sie in der Dokumentation zum Überspannungsschutzgerät.

- ➔ **HINWEIS:** Nicht alle Überspannungsschutzgeräte schützen den Netzwerkadapter. Trennen Sie daher bei einem Gewitter stets das Netzkabel von der Netzkablwandsteckerbuchse.

## Leitungsfiler

- ➔ **HINWEIS:** Leitungsfiler bieten keinen Schutz vor Stromunterbrechungen.

Leitungsfiler halten die Spannung auf einem relativ konstanten Wert.

## Unterbrechungsfreie Stromversorgungen (USV)

- ➔ **HINWEIS:** Eine Unterbrechung der Stromversorgung, während Daten auf der Festplatte gespeichert werden, kann zu Datenverlust oder Schäden an Dateien führen.

-  **ANMERKUNG:** Um eine maximale Betriebsdauer zu gewährleisten, sollten Sie nur den Computer an das USV-Gerät anschließen. Schließen Sie andere Geräte wie Drucker an eine getrennte Steckerleiste mit Überspannungsschutz an.

USV-Geräte bieten Schutz vor Schwankungen und Unterbrechungen der Stromversorgung. USV-Geräte enthalten einen Akku, der vorübergehend die Versorgung der angeschlossenen Geräte übernimmt, wenn die Netzstromversorgung unterbrochen wird. Wenn Netzstrom verfügbar ist, wird der Akku aufgeladen. Informationen zur Akkubetriebsdauer und zur Zulassung des Geräts durch die Underwriters Laboratories (UL) finden Sie in der Herstellerdokumentation zu dem USV-Gerät.

## Reinigen des Computers



**VORSICHT:** Bevor Sie gemäß den in diesem Abschnitt beschriebenen Anleitungen verfahren, lesen Sie zunächst die Sicherheitshinweise im *Produktinformationshandbuch*.

### Computer, Tastatur und Bildschirm



**VORSICHT:** Trennen Sie den Computer vor der Reinigung vom Stromnetz. Reinigen Sie den Computer mit einem weichen und mit Wasser angefeuchteten Tuch. Verwenden Sie keine flüssigen Reinigungsmittel oder Sprühreiniger, die eventuell entflammbare Stoffe enthalten.

- Entfernen Sie vorsichtig mithilfe eines Staubsaugers mit Bürstenaufsatz den Staub aus den Öffnungen und Vertiefungen des Computers sowie zwischen den Tasten der Tastatur.



**HINWEIS:** Wischen Sie den Bildschirm nicht mit Seife oder einer alkoholischen Lösung ab. Dies könnte die Entspiegelungsbeschichtung beschädigen.

- Zum Reinigen des Bildschirms befeuchten Sie ein weiches, sauberes Tuch leicht mit Wasser. Verwenden Sie möglichst ein spezielles Bildschirmreinigungstuch oder eine Lösung, die für die antistatische Beschichtung des Monitors geeignet ist.
- Wischen Sie Tastatur, Computer und Kunststoffteile des Bildschirms mit einem weichen Reinigungstuch ab, das Sie mit Wasser befeuchten.

Achten Sie darauf, das Tuch nicht völlig mit der Flüssigkeit zu durchtränken, und verhindern Sie, dass Wasser in den Computer oder die Tastatur tröpfelt.

### Nicht-optische Maus

- 1 Drehen Sie den Halterungsring auf der Unterseite der Maus entgegen dem Uhrzeigersinn und entnehmen Sie anschließend die Rollkugel.

- 2 Wischen Sie die Kugel mit einem sauberen, fusselfreien Tuch.
- 3 Blasen Sie vorsichtig in die Öffnung auf der Mausunterseite, um Staub und Fusseln zu entfernen.
- 4 Reinigen Sie die Räder innerhalb des Kugelgehäuses mit einem Wattetupfer, den Sie leicht mit Isopropylalkohol befeuchtet haben.
- 5 Richten Sie die Rollen wieder ordnungsgemäß aus, wenn dies erforderlich ist. Stellen Sie sicher, dass keine Flusen des Wattetupfers auf den Rädern zurückbleiben.
- 6 Setzen Sie die Kugel und den Haltering wieder ein und drehen Sie den Haltering im Uhrzeigersinn, bis er mit einem Klicken einrastet.

## Diskettenlaufwerk

-  **HINWEIS:** Versuchen Sie nicht, die Schreib- bzw. Leseköpfe mit einem Wattetupfer zu reinigen. Sie könnten dabei die Ausrichtung der Köpfe beeinträchtigen, was dazu führt, dass das Laufwerk nicht mehr ordnungsgemäß arbeiten kann.

Reinigen Sie das Diskettenlaufwerk mit einem handelsüblichen Reinigungs-Kit. Solche Kits enthalten vorbehandelte Disketten, mit denen Ablagerungen und Verunreinigungen der Köpfe, die im normalen Betrieb entstehen, entfernt werden können.

## CDs und DVDs

-  **HINWEIS:** Reinigen Sie die Linse im CD-/DVD-Laufwerk nur mit Druckluft. Befolgen Sie dabei die Anweisungen zur Anwendung des Druckluftgerätes. Berühren Sie auf keinen Fall die Linse in dem Laufwerk.

- 1 Halten Sie die CD an der Außenkante fest. Sie können auch am Innenrand der Öffnung in der Mitte anfassen.

-  **HINWEIS:** Reinigen Sie die CD keinesfalls in kreisförmigen Bewegungen, damit die Oberfläche nicht beschädigt wird.

- 2 Wischen Sie mit einem weichen, staubfreien Tuch über die Unterseite (die unbedruckte Seite) der CD, immer von der Mitte zu den Außenkanten.

Versuchen Sie, hartnäckige Flecken mit Wasser oder einer schwach konzentrierten Seifenlösung zu entfernen. Darüber hinaus sind im Handel Produkte zur Reinigung von CDs erhältlich, die daneben einen gewissen Schutz vor Verunreinigungen, Fingerabdrücken und Kratzern bieten. Reinigungsprodukte für CDs eignen sich in der Regel auch für DVDs.

# Hilfsmittel zur Fehlerbehebung

## Betriebsanzeige

 **VORSICHT: Bevor Sie gemäß den in diesem Abschnitt beschriebenen Anleitungen verfahren, lesen Sie zunächst die Sicherheitshinweise im *Produktinformationshandbuch*.**

Die Betriebsanzeige an der Vorderseite des Computers blinkt oder leuchtet stetig, um verschiedene Betriebszustände anzuzeigen:

- Wenn die Betriebsanzeige grün leuchtet und der Computer nicht reagiert, lesen Sie den Abschnitt unter „Diagnoseanzeigen“ auf Seite 240.
- Wenn die Betriebsanzeige mit grünem Licht blinkt, befindet sich der Computer im Standby- bzw. im Energiesparmodus. Drücken Sie eine Taste auf der Tastatur, bewegen Sie die Maus, oder drücken Sie den Betriebsschalter, um den Normalbetrieb wieder aufzunehmen.
- Wenn die Betriebsanzeige nicht leuchtet oder blinkt, ist der Computer ausgeschaltet oder er wird nicht mit Strom versorgt.
  - Schließen Sie das Netzkabel wieder am Netzanschluss an der Rückseite des Computers und an der Stromsteckdose an.
  - Wenn der Computer an eine Steckerleiste angeschlossen ist, vergewissern Sie sich, dass die Steckerleiste an eine Steckdose angeschlossen und eingeschaltet ist.
  - Entfernen Sie Überspannungsschutz-Zwischenstecker, Steckdosenleisten und Verlängerungskabel, um festzustellen, ob sich der Computer einschalten lässt.
  - Stellen Sie sicher, dass die Steckdose Strom liefert, indem Sie probeweise ein anderes Gerät, beispielsweise eine Lampe, anschließen.
  - Stellen Sie sicher, dass das Hauptstromkabel und das Kabel der Frontblende fest mit der Systemplatine verbunden sind (siehe „Komponenten der Systemplatine“ im *Benutzerhandbuch*).

- Wenn die Betriebsanzeige mit gelbem Licht blinkt, wird der Computer mit Strom versorgt, doch es kann ein Problem mit der internen Stromversorgung vorliegen.
  - Vergewissern Sie sich, dass gegebenenfalls der Spannungswahlschalter auf die örtliche Netzspannung eingestellt ist.
  - Stellen Sie sicher, dass das Prozessorstromkabel fest mit der Systemplatine verbunden sind (siehe „Komponenten der Systemplatine“ im *Benutzerhandbuch*).
- Wenn die Betriebsanzeige stetig gelb leuchtet, besteht möglicherweise ein Problem mit einer Fehlfunktion eines Gerätes oder ein Gerät ist nicht ordnungsgemäß installiert.
  - Entfernen Sie die Speichermodule, und installieren Sie sie neu (siehe „Speicher“ im *Benutzerhandbuch*).
  - Entfernen Sie die installierten Karten, und installieren Sie sie neu (siehe „Karten“ im *Benutzerhandbuch*).
- Beseitigen Sie Störungsquellen. Mögliche Ursachen von Störungen sind:
  - Netz-, Tastatur- und Mausverlängerungskabel
  - Zu viele Geräte an einer Steckdosenleiste
  - Mehrere Steckdosenleisten, die mit der gleichen Steckdose verbunden sind

## Diagnoseanzeigen



**VORSICHT:** Bevor Sie gemäß den in diesem Abschnitt beschriebenen Anleitungen verfahren, lesen Sie zunächst die Sicherheitshinweise im *Produktinformationshandbuch*.

Um das Beheben von Störungen zu erleichtern, befinden sich auf der Vorderseite des Computers vier Leuchtanzeigen, die mit 1, 2, 3 und 4 gekennzeichnet sind (siehe „Vorderansicht (Tower-Ausrichtung)“ auf Seite 217 oder „Vorderansicht (Desktop-Ausrichtung)“ auf Seite 221). Wenn der Computer gestartet wird, blinken die Anzeigen und werden dann ausgeschaltet. Fehlfunktionen des Computers lassen sich anhand der Leuchtmuster feststellen.



**ANMERKUNG:** Nach dem Abschluss des POST-Vorgangs (PC-Selbsttest beim Einschalten) erlöschen alle Anzeigen, bevor das Betriebssystem gestartet wird.







## Diagnose-Leuchtcodes während des POST-Vorgangs

Anzeigemuster	Problembeschreibung	Lösungsvorschlag
①②③④	Der Computer befindet sich in einem normalen Aus-Zustand oder es ist möglicherweise ein Fehler vor der BIOS-Aktivierung aufgetreten.	Schließen Sie den Computer an eine funktionierende Steckdose an, und drücken Sie den Netzschalter.
①②③④	Es ist möglicherweise ein BIOS-Fehler aufgetreten. Der Computer befindet sich im Wiederherstellungsmodus.	<ul style="list-style-type: none"><li>• Führen Sie das Dienstprogramm zur BIOS-Wiederherstellung aus, warten Sie, bis die Wiederherstellung erfolgreich abgeschlossen ist. Starten Sie den Computer anschließend neu.</li><li>• Wenn das Problem weiterhin besteht, wenden Sie sich an Dell (siehe „Kontaktaufnahme mit Dell“ im <i>Benutzerhandbuch</i>).</li></ul>
①②③④	Ein möglicher Prozessorfehler ist aufgetreten.	<ul style="list-style-type: none"><li>• Setzen Sie den Prozessor erneut ein (siehe „Prozessor“ im <i>Benutzerhandbuch</i>).</li><li>• Wenn das Problem weiterhin besteht, wenden Sie sich an Dell (siehe „Kontaktaufnahme mit Dell“ im <i>Benutzerhandbuch</i>).</li></ul>

Anzeigemuster	Problembeschreibung	Lösungsvorschlag
	<p>Speichermodule werden erkannt, es ist jedoch ein Speicherfehler aufgetreten.</p>	<ul style="list-style-type: none"> <li>• Wenn zwei oder mehr Speichermodule installiert sind, entfernen Sie diese (siehe „Entfernen eines Speichermoduls“ im <i>Benutzerhandbuch</i>), und installieren Sie anschließend eines der Speichermodule neu (siehe „Installieren eines Speichermoduls“ im <i>Benutzerhandbuch</i>). Starten Sie den Computer neu. Wenn der Computer normal startet, installieren Sie weitere Speichermodule (jeweils eines bei jedem Test), bis Sie ein fehlerhaftes Modul gefunden oder alle Module ohne Fehler installiert haben.</li> <li>• Sofern verfügbar, installieren Sie ordnungsgemäß funktionierende Speichermodule des gleichen Typs in Ihrem Computer (siehe „Speicher“ im <i>Benutzerhandbuch</i>).</li> <li>• Wenn das Problem weiterhin besteht, wenden Sie sich an Dell (siehe „Kontaktaufnahme mit Dell“ im <i>Benutzerhandbuch</i>).</li> </ul>
	<p>Möglicherweise ist ein Fehler bei der Grafikkarte aufgetreten.</p>	<ul style="list-style-type: none"> <li>• Setzen Sie alle installierten Grafikkarten neu ein (siehe „Karten“ im <i>Benutzerhandbuch</i>).</li> <li>• Sofern verfügbar, installieren Sie eine ordnungsgemäß funktionierende Grafikkarte in Ihrem Computer.</li> <li>• Wenn das Problem weiterhin besteht, wenden Sie sich an Dell (siehe „Kontaktaufnahme mit Dell“ im <i>Benutzerhandbuch</i>).</li> </ul>

Anzeigemuster	Problembeschreibung	Lösungsvorschlag
① ② ③ ④	Möglicher Fehler beim Diskettenlaufwerk oder beim Festplattenlaufwerk.	<ul style="list-style-type: none"> <li>• Schließen Sie alle Stromversorgungs- und Datenkabel neu an, und starten Sie den Computer neu.</li> <li>• Wenn das Problem weiterhin besteht, wenden Sie sich an Dell (siehe „Kontaktaufnahme mit Dell“ im <i>Benutzerhandbuch</i>).</li> </ul>
① ② ③ ④	Ein möglicher USB-Fehler ist aufgetreten.	<ul style="list-style-type: none"> <li>• Installieren Sie alle USB-Geräte neu, überprüfen Sie die Kabelverbindungen und starten Sie dann den Computer neu.</li> <li>• Wenn das Problem weiterhin besteht, wenden Sie sich an Dell (siehe „Kontaktaufnahme mit Dell“ im <i>Benutzerhandbuch</i>).</li> </ul>
① ② ③ ④	Es werden keine Speichermodule erkannt.	<ul style="list-style-type: none"> <li>• Wenn zwei oder mehr Speichermodule installiert sind, entfernen Sie diese (siehe „Entfernen eines Speichermoduls“ im <i>Benutzerhandbuch</i>), und installieren Sie anschließend eines der Speichermodule neu (siehe „Installieren eines Speichermoduls“ im <i>Benutzerhandbuch</i>). Starten Sie den Computer neu. Wenn der Computer normal startet, installieren Sie weitere Speichermodule (jeweils eines bei jedem Test), bis Sie ein fehlerhaftes Modul gefunden oder alle Module ohne Fehler installiert haben.</li> <li>• Sofern verfügbar, installieren Sie ordnungsgemäß funktionierende Speichermodule des gleichen Typs in Ihrem Computer (siehe „Speicher“ im <i>Benutzerhandbuch</i>).</li> <li>• Wenn das Problem weiterhin besteht, wenden Sie sich an Dell (siehe „Kontaktaufnahme mit Dell“ im <i>Benutzerhandbuch</i>).</li> </ul>

Anzeigemuster	Problembeschreibung	Lösungsvorschlag
	Ein Fehler der Systemplatine ist aufgetreten.	Besteht das Problem weiterhin, wenden Sie sich an Dell (siehe „Kontaktaufnahme mit Dell“ im <i>Benutzerhandbuch</i> ).
	Speichermodule werden erkannt; es ist jedoch ein Fehler mit der Speicher- konfiguration oder ein Kompatibilitätsfehler aufgetreten.	<ul style="list-style-type: none"> <li>• Stellen Sie sicher, dass keine besonderen Anforderungen hinsichtlich der Anordnung der Speichermodule/Speicheranschlüsse bestehen (siehe „Speicher“ im <i>Benutzerhandbuch</i>).</li> <li>• Stellen Sie sicher, dass die verwendeten Speichermodule von Ihrem Computer unterstützt werden (siehe „Speicher“ im <i>Benutzerhandbuch</i>).</li> <li>• Wenn das Problem weiterhin besteht, wenden Sie sich an Dell (siehe „Kontaktaufnahme mit Dell“ im <i>Benutzerhandbuch</i>).</li> </ul>
	Ein möglicher Systemplatinen- ressourcen- und/oder Hardwarefehler ist aufgetreten.	<ul style="list-style-type: none"> <li>• Führen Sie die Anweisungen unter „Wiederherstellen des Betriebssystems“ im <i>Benutzerhandbuch</i> aus.</li> <li>• Wenn das Problem weiterhin besteht, wenden Sie sich an Dell (siehe „Kontaktaufnahme mit Dell“ im <i>Benutzerhandbuch</i>).</li> </ul>

Anzeigemuster	Problembeschreibung	Lösungsvorschlag
	<p>Möglicher Erweiterungskartenfehler.</p>	<ol style="list-style-type: none"> <li data-bbox="613 236 1001 384"><b>1</b> Stellen Sie fest, ob ein Konflikt vorliegt, indem Sie eine Karte (keine Grafikkarte) entfernen und den Computer neu starten (siehe „Karten“ im <i>Benutzerhandbuch</i>).</li> <li data-bbox="613 389 1001 507"><b>2</b> Besteht das Problem weiterhin, setzen Sie die entfernte Karte wieder ein, entfernen Sie eine andere Karte und starten Sie den Computer erneut.</li> <li data-bbox="613 512 1001 746"><b>3</b> Wiederholen Sie diesen Vorgang nacheinander mit jeder installierten Erweiterungskarte. Wenn der Computer normal startet, überprüfen Sie die zuletzt aus dem Computer entfernte Karte auf Ressourcenkonflikte (siehe „Wiederherstellen des Betriebssystems“ im <i>Benutzerhandbuch</i>).</li> <li data-bbox="613 751 1001 868"><b>4</b> Wenn das Problem weiterhin besteht, wenden Sie sich an Dell (siehe „Kontaktaufnahme mit Dell“ im <i>Benutzerhandbuch</i>).</li> </ol>

Anzeigemuster	Problembeschreibung	Lösungsvorschlag
	Ein anderes Problem ist aufgetreten.	<ul style="list-style-type: none"> <li>• Stellen Sie sicher, dass alle Festplattenlaufwerks- und CD/DVD-Laufwerkskabel ordnungsgemäß an der Systemplatine angeschlossen sind (siehe „Komponenten der Systemplatine“ im <i>Benutzerhandbuch</i>).</li> <li>• Wenn eine Fehlermeldung auf dem Bildschirm ein Problem mit einem Gerät (beispielsweise dem Diskettenlaufwerk oder dem Festplattenlaufwerk) anzeigt, überprüfen Sie das Gerät, um sich zu vergewissern, dass es ordnungsgemäß funktioniert.</li> <li>• Wenn das Betriebssystem versucht, von einem Gerät (zum Beispiel einem Disketten- oder CD/DVD-Laufwerk) zu starten, überprüfen Sie im System-Setup-Programm (siehe „System-Setup“ im <i>Benutzerhandbuch</i>), ob die Startreihenfolge für die in Ihrem Computer installierten Geräte korrekt ist.</li> <li>• Wenn das Problem weiterhin besteht, wenden Sie sich an Dell (siehe „Kontaktaufnahme mit Dell“ im <i>Benutzerhandbuch</i>).</li> </ul>

## Signaltoncodes

Während des Startvorgangs gibt der Computer möglicherweise eine Folge von Signaltönen aus. Anhand dieser Folge von Signaltönen, die auch als Signalcode bezeichnet werden, lässt sich ein Problem mit Ihrem Computer identifizieren.

Wenn der Computer während des Startvorgangs eine Folge von Signaltönen ausgibt:

- 1 Notieren Sie den Signaltoncode.

- 2 Führen Sie Dell Diagnostics aus, um die Ursache zu ermitteln (siehe „Dell Diagnostics“ auf Seite 41).

Code	Ursache
2 kurz, 1 lang	BIOS-Prüfsummenfehler
1 lang, 3 kurz, 2 kurz	Speicherfehler
1 kurz	F12-Taste wurde gedrückt

Code (Folge kurzer Signaltöne)	Beschreibung	Vorgeschlagene Abhilfe
1	BIOS-Prüfsummenfehler. Möglicher Fehler der Systemplatine.	Besteht das Problem weiterhin, wenden Sie sich an Dell (siehe „Kontaktaufnahme mit Dell“ im <i>Benutzerhandbuch</i> ).
2	Es werden keine Speichermodule erkannt.	<ul style="list-style-type: none"> <li>• Wenn zwei oder mehr Speichermodule installiert sind, entfernen Sie diese (siehe „Entfernen eines Speichermoduls“ im <i>Benutzerhandbuch</i>), und installieren Sie anschließend eines der Speichermodule neu (siehe „Installieren eines Speichermoduls“ im <i>Benutzerhandbuch</i>). Starten Sie den Computer neu. Wenn der Computer normal startet, installieren Sie weitere Speichermodule (jeweils eines bei jedem Test), bis Sie ein fehlerhaftes Modul gefunden oder alle Module ohne Fehler installiert haben.</li> <li>• Sofern verfügbar, installieren Sie ordnungsgemäß funktionierende Speichermodule des gleichen Typs in Ihrem Computer (siehe „Speicher“ im <i>Benutzerhandbuch</i>).</li> <li>• Wenn das Problem weiterhin besteht, wenden Sie sich an Dell (siehe „Kontaktaufnahme mit Dell“ im <i>Benutzerhandbuch</i>).</li> </ul>

<b>Code (Folge kurzer Signaltöne)</b>	<b>Beschreibung</b>	<b>Vorgeschlagene Abhilfe</b>
3	Möglicher Fehler der Systemplatine.	Besteht das Problem weiterhin, wenden Sie sich an Dell (siehe „Kontaktaufnahme mit Dell“ im <i>Benutzerhandbuch</i> ).
4	RAM-Lese-/Schreibfehler.	<ul style="list-style-type: none"> <li>• Stellen Sie sicher, dass keine besonderen Anforderungen hinsichtlich der Anordnung der Speichermodule/Speicheranschlüsse bestehen (siehe „Speicher“ im <i>Benutzerhandbuch</i>).</li> <li>• Stellen Sie sicher, dass die verwendeten Speichermodule von Ihrem Computer unterstützt werden (siehe „Speicher“ im <i>Benutzerhandbuch</i>).</li> <li>• Wenn das Problem weiterhin besteht, wenden Sie sich an Dell (siehe „Kontaktaufnahme mit Dell“ im <i>Benutzerhandbuch</i>).</li> </ul>
5	Fehler der Echtzeituhr. Möglicher Ausfall der Batterie oder der Systemplatine.	<ul style="list-style-type: none"> <li>• Ersetzen Sie die Batterie (siehe „Ersetzen des Akkus“ im <i>Benutzerhandbuch</i>).</li> <li>• Wenn das Problem weiterhin besteht, wenden Sie sich an Dell (siehe „Kontaktaufnahme mit Dell“ im <i>Benutzerhandbuch</i>).</li> </ul>
6	Fehler beim Testen des Video-BIOS.	Besteht das Problem weiterhin, wenden Sie sich an Dell (siehe „Kontaktaufnahme mit Dell“ im <i>Benutzerhandbuch</i> ).

## Systemmeldungen



**ANMERKUNG:** Wenn eine angezeigte Meldung in der folgenden Tabelle nicht aufgeführt ist, lesen Sie in der Dokumentation zu dem Betriebssystem oder Programm nach, das beim Auftreten der Störung ausgeführt wurde.



**ALERT! PREVIOUS ATTEMPTS AT BOOTING THIS SYSTEM HAVE FAILED AT CHECKPOINT [NNNN]. FOR HELP IN RESOLVING THIS PROBLEM, PLEASE NOTE THIS CHECKPOINT AND CONTACT DELL TECHNICAL SUPPORT - (ACHTUNG! FRÜHERE VERSUCHE, DAS SYSTEM ZU STARTEN, SIND BEI PRÜFPUNKT [NNNN] FEHLGESCHLAGEN. NOTIEREN SIE SICH DIESEN PRÜFPUNKT UND WENDEN SIE SICH AN DEN TECHNISCHEN SUPPORT VON DELL.)** — Der Computer konnte die Startroutine dreimal hintereinander aufgrund desselben Fehlers nicht abschließen (unter „Kontaktaufnahme mit Dell“ im *Benutzerhandbuch* erfahren Sie, wie Sie Hilfe erhalten können).

**CMOS CHECKSUM ERROR (CMOS-PRÜFSUMMENFEHLER)** — Possible motherboard failure or RTC battery low. (Möglicher Fehler der Hauptplatine oder geringe Ladung der Batterie für die Echtzeituhr.) Ersetzen Sie die Batterie (siehe „Ersetzen des Akkus“ oder „Kontaktaufnahme mit Dell“ im *Benutzerhandbuch*).

**CPU FAN FAILURE (AUSFALL DES CPU-LÜFTERS)** — Ausfall des CPU-Lüfters. Ersetzen Sie den CPU-Lüfter (siehe „Entfernen des Prozessors“ im *Benutzerhandbuch*).

**FLOPPY DISKETTE SEEK FAILURE (DISKETTENPOSITIONIERUNGSFEHLER)** — Möglicherweise hat sich ein Kabel gelöst oder die Informationen der Computerkonfiguration stimmen nicht mit der Hardwarekonfiguration überein. Überprüfen Sie die Kabelverbindungen (unter „Kontaktaufnahme mit Dell“ im *Benutzerhandbuch* erfahren Sie, wie Sie Hilfe erhalten können).

**DISKETTE READ FAILURE (FEHLER BEIM LESEN DER DISKETTE)** — Die Diskette ist möglicherweise defekt, oder ein Kabel hat sich gelöst. Ersetzen Sie die Diskette und prüfen Sie auf lose Kabelverbindungen.

**HARD-DISK READ FAILURE (FESTPLATTENLAUFWERKFEHLER)** — Möglicherweise ein Festplattenlaufwerkfehler beim Testen der Festplatten während des Startvorgangs (unter „Kontaktaufnahme mit Dell“ im *Benutzerhandbuch* erfahren Sie, wie Sie Hilfe erhalten können).

**KEYBOARD FAILURE (TASTATURFEHLER)** — Tastaturfehler oder loses Tastaturkabel (siehe „Probleme mit der Tastatur“ im *Benutzerhandbuch*).

**NO BOOT DEVICE AVAILABLE (KEIN STARTGERÄT VERFÜGBAR)** — Das System kann kein startfähiges Gerät oder keine startfähige Partition erkennen.

- Wenn der Computer vom Diskettenlaufwerk gestartet wird, stellen Sie sicher, dass die Kabel angeschlossen sind und sich eine startfähige Diskette im Laufwerk befindet.
- Ist das Festplattenlaufwerk als Startgerät festgelegt, stellen Sie sicher, dass die Kabel richtig angeschlossen sind und das Laufwerk installiert und als Startlaufwerk partitioniert ist.
- Rufen Sie das System-Setup-Programm auf (siehe „Aufrufen des System-Setup-Programms“ im *Benutzerhandbuch*), und prüfen Sie, ob die Angaben zur Startreihenfolge stimmen.

**NO TIMER TICK INTERRUPT (KEINE PROZESSORUNTERBRECHUNG BEI ZEITGEBERSIGNAL)** — Ein Chip auf der Systemplatine ist möglicherweise defekt oder es handelt sich um einen Fehler der Hauptplatine (unter „Kontaktaufnahme mit Dell“ im *Benutzerhandbuch* erfahren Sie, wie Sie Hilfe erhalten können).

**NON-SYSTEM DISK OR DISK ERROR (KEINE SYSTEMDISKETTE ODER DISKETTENFEHLER)** — Legen Sie eine Diskette mit einem startfähigen Betriebssystem ein, oder nehmen Sie die Diskette aus Laufwerk A und starten Sie den Computer neu.

**NOT A BOOT DISKETTE (KEINE STARTDISKETTE)** — Legen Sie eine startfähige Diskette ein, und starten Sie den Computer neu.

**NOTICE - HARD DRIVE SELF MONITORING SYSTEM HAS REPORTED THAT A PARAMETER HAS EXCEEDED ITS NORMAL OPERATING RANGE. (HINWEIS: DAS SELF MONITORING SYSTEM DES FESTPLATTENLAUFWERKS HAT GEMELDET, DASS EIN PARAMETER DEN WERTEBEREICH FÜR DEN NORMALEN BETRIEB ÜBERSCHRITTEN HAT.) DELL EMPFIEHLT, DASS SIE IHRE DATEN REGELMÄSSIG SICHERN. EIN AUSSERHALB DES NORMALEN WERTEBEREICHS LIEGENDER PARAMETERWERT KANN AUF EIN MÖGLICHES PROBLEM MIT DEM FESTPLATTENLAUFWERK HINWEISEN** — S.M.A.R.T error, possible HDD failure. (S.M.A.R.T-Fehler, möglicherweise ein Festplattenlaufwerk-Fehler.) Diese Funktion kann im BIOS-Setup aktiviert oder deaktiviert werden.

## Hardware-Ratgeber

Wenn ein Gerät während der Betriebssysteminstallation nicht erkannt wird oder zwar erkannt, jedoch nicht einwandfrei konfiguriert wird, können Sie die Inkompatibilität mit dem „Ratgeber bei Hardwarekonflikten“ beheben.

### **Windows XP:**

- 1 Klicken Sie auf **Start**→ **Hilfe und Support**.
- 2 Geben Sie im Feld „Suchen“ den Text `hardware troubleshooter` (Hardware-Ratgeber) ein, und drücken Sie anschließend <Enter>.
- 3 Klicken Sie im Abschnitt **Einen Fehler beheben** auf **Hardware-Ratgeber**.
- 4 Wählen Sie in der Liste **Hardware-Ratgeber** die Option aus, die das Problem am besten beschreibt, und klicken Sie auf **Weiter**, um mit den übrigen Schritten zur Fehlerbehebung fortzufahren.

### **Windows Vista:**

- 1 Klicken Sie auf die „Start“-Schaltfläche  von Windows Vista und dann auf **Hilfe und Support**.
- 2 Geben Sie im Feld „Suchen“ den Text `hardware troubleshooter` (Hardware-Ratgeber) ein, und drücken Sie anschließend <Enter>.
- 3 Wählen Sie in der Liste der Suchergebnisse die Option aus, die das Problem am besten beschreibt, und fahren Sie mit den übrigen Schritten zur Fehlerbehebung fort.

## Dell Diagnostics



**VORSICHT: Bevor Sie gemäß den in diesem Abschnitt beschriebenen Anleitungen verfahren, lesen Sie zunächst die Sicherheitshinweise im *Produktinformationshandbuch*.**

### **Verwenden von Dell Diagnostics**

Wenn Probleme mit dem Computer auftreten, führen Sie die unter „Probleme mit Absturz und Software“ im aufgeführten Maßnahmen durch (siehe „Fehlerbehebung“ in Ihrem *Benutzerhandbuch*), und führen Sie das Programm „Dell Diagnostics“ aus, bevor Sie von Dell technische Unterstützung anfordern.

Sie können das Programm „Dell Diagnostics“ von der Festplatte oder über die *Drivers and Utilities*-CD ausführen.

Überprüfen Sie die Konfigurationsdaten Ihres Computers (siehe „System-Setup-Programm“ im *Benutzerhandbuch*), und stellen Sie sicher, dass das Gerät, das Sie testen möchten, im System-Setup angezeigt wird und aktiv ist.

 **ANMERKUNG:** Dell Diagnostics kann nur auf Dell-Computern ausgeführt werden.

 **ANMERKUNG:** Drucken Sie die folgenden Anweisungen, bevor Sie Dell Diagnostics ausführen.

### Starten des Programms „Dell Diagnostics“ von der Festplatte

Das Programm „Dell Diagnostics“ befindet sich auf der Festplatte in einer eigenen Dienstprogrammpartition.

 **ANMERKUNG:** Falls Ihr Computer nicht in der Lage ist, ein Monitorbild anzuzeigen, wenden Sie sich an Dell (siehe „Kontaktaufnahme mit Dell“ im *Benutzerhandbuch*).

- 1 Schalten Sie den Computer ein, oder führen Sie einen Neustart durch.
- 2 Wenn das Dell-Logo angezeigt wird, drücken Sie sofort <F12>.

 **ANMERKUNG:** Längeres Gedrückthalten einer Taste kann zur Fehlfunktion der Tastatur führen. Um einen möglichen Tastaturfehler zu vermeiden, tippen Sie <F12> in regelmäßigen Abständen an, bis das **Boot Device Menu** (Startgerätemenü) erscheint.

 **ANMERKUNG:** Wird eine Systemmeldung mit dem Inhalt angezeigt, dass keine Dienstprogrammpartition ermittelt werden konnte, führen Sie Dell Diagnostics unter Verwendung der *Drivers and Utilities*-CD aus (siehe „Starten von Dell Diagnostics über die Drivers and Utilities-CD“ auf Seite 253).

Wird das Betriebssystem-Logo angezeigt, haben Sie F12 vermutlich zu spät gedrückt. Warten Sie in diesem Fall, bis der Microsoft Windows-Desktop angezeigt wird. Fahren Sie anschließend den Computer herunter und versuchen Sie es erneut.

- 3 Markieren Sie im **Boot Device Menu** (Startgerätemenü) mit den vertikalen Pfeiltasten oder der entsprechenden Zifferntaste die Option **Boot to Utility Partition** (Auf Dienstprogrammpartition starten), und drücken Sie <Enter>.

 **ANMERKUNG:** Die Schnellstart-Funktion (Quickboot) ändert die Startreihenfolge lediglich für den aktuellen Startvorgang. Beim Neustart wird der Computer gemäß der im System-Setup-Programm festgelegten Startreihenfolge gestartet.

- 4 Klicken Sie im **Main Menu** (Hauptmenü) von Dell Diagnostics mit der Maus oder drücken Sie <Tab> und <Enter>, um den gewünschten Test auszuwählen (siehe „Dell Diagnostics-Hauptmenü“ auf Seite 254).



**ANMERKUNG:** Notieren Sie sich den Fehlercode und die Problembeschreibung exakt so, wie sie angezeigt werden, und befolgen Sie die Anweisungen auf dem Bildschirm.

- 5 Wenn die Tests vollständig ausgeführt wurden, schließen Sie das Testfenster, um zum Hauptmenü (**Main Menu**) zurückzukehren.
- 6 Schließen Sie das Fenster des Hauptmenüs (**Main Menu**), um Dell Diagnostics zu verlassen und den Computer neu zu starten.

### Starten von Dell Diagnostics über die Drivers and Utilities-CD

- 1 Schalten Sie den Computer ein.
- 2 Drücken Sie auf die Auswurf Taste auf der Vorderseite des optischen Laufwerks, um das Auflagefach des Laufwerks auszuwerfen.
- 3 Legen Sie die *Drivers and Utilities*-CD in die Mitte des Auflagefachs, und drücken Sie anschließend die Auswurf Taste, oder drücken Sie behutsam gegen das Fach, um es zu schließen.
- 4 Starten Sie den Computer neu.
- 5 Wenn das Dell-Logo angezeigt wird, drücken Sie sofort <F12>.



**ANMERKUNG:** Längeres Gedrückthalten einer Taste der Tastatur kann zur Fehlfunktion der Tastatur führen. Um einen möglichen Tastaturfehler zu vermeiden, tippen Sie <F12> in regelmäßigen Abständen an, bis das **Boot Device Menu** (Startgerätemenü) erscheint.

Wird das Betriebssystem-Logo angezeigt, haben Sie F12 vermutlich zu spät gedrückt. Warten Sie in diesem Fall, bis der Microsoft Windows-Desktop angezeigt wird. Fahren Sie anschließend den Computer herunter und versuchen Sie es erneut.

- 6 Markieren Sie im **Boot Device Menu** (Startgerätemenü) mit den vertikalen Pfeiltasten oder der entsprechenden Zifferntaste die Option **Onboard or USB CD-ROM** (Integriertes oder USB-CD-ROM-Laufwerk), und drücken Sie <Enter>.



**ANMERKUNG:** Die Schnellstart-Funktion (Quickboot) ändert die Startreihenfolge lediglich für den aktuellen Startvorgang. Beim Neustart wird der Computer gemäß der im System-Setup-Programm festgelegten Startreihenfolge gestartet.

- 7 Drücken Sie <1>, um Dell Diagnostics auszuwählen.
  - 8 Drücken Sie beim **Dell Diagnostics-Menü** die Taste <1>, um Dell Diagnostics für ResourceCD auszuwählen (grafische Benutzerschnittstelle).
  - 9 Klicken Sie im **Main Menu** (Hauptmenü) von Dell Diagnostics mit der Maus oder drücken Sie <Tab> und <Enter>, um den gewünschten Test auszuwählen (siehe „Dell Diagnostics-Hauptmenü“ auf Seite 254).
-  **ANMERKUNG:** Notieren Sie sich den Fehlercode und die Problembeschreibung exakt so, wie sie angezeigt werden, und befolgen Sie die Anweisungen auf dem Bildschirm.
- 10 Wenn die Tests vollständig ausgeführt wurden, schließen Sie das Testfenster, um zum Hauptmenü (**Main Menu**) zurückzukehren.
  - 11 Entfernen Sie die *Drivers and Utilities*-CD aus dem Laufwerk, und schließen Sie das Hauptmenü (**Main Menu**), um Dell Diagnostics zu beenden und den Computer neu zu starten.

### Dell Diagnostics-Hauptmenü

Folgende Tests können über das Hauptmenü (**Main Menu**) von Dell Diagnostics ausgeführt werden:

Option	Funktion
Express Test (Schnelltest)	Es wird ein Schnelltest der Systemgeräte durchgeführt. Dieser Test dauert in der Regel etwa 10 bis 20 Minuten. Es ist keine Benutzeraktion erforderlich. Führen Sie <b>Express Test</b> (Schnelltest) direkt aus. Sie erhöhen dadurch die Chancen, die Ursache des Problems schnellstmöglich zu ermitteln.
Extended Test (Erweiterter Test)	Es wird ein ausführlicher Test der Systemgeräte durchgeführt. Dieser Test nimmt normalerweise mindestens eine Stunde in Anspruch. Dabei muss der Benutzer wiederholt bestimmte Informationen eingeben.
Custom Test (Benutzerdefinierter Test)	Testet ein bestimmtes Gerät im System und kann zur Anpassung der gewünschten Tests verwendet werden.
Symptom Tree (Problemübersicht)	Listet eine Reihe häufig auftretender Symptome auf und ermöglicht die Auswahl eines Tests, der auf dem Symptom der vorliegenden Störung basiert.

Tritt während eines Tests ein Problem auf, werden in einer Systemmeldung der Fehlercode und eine Beschreibung des Problems angezeigt. Notieren Sie sich den Fehlercode und die Problembeschreibung exakt so, wie sie angezeigt werden, und befolgen Sie die Anweisungen auf dem Bildschirm. Kann das Problem nicht gelöst werden, wenden Sie sich an Dell (siehe „Kontaktaufnahme mit Dell“ im *Benutzerhandbuch*).



**ANMERKUNG:** Die Service-Tag-Nummer des Computers finden Sie im oberen Bereich der einzelnen Testfenster. Halten Sie Ihre Service-Tag-Nummer bereit, wenn Sie sich mit Dell in Verbindung setzen.

Die in der folgenden Tabelle beschriebenen Registerkarten stellen zusätzliche Informationen zu Tests bereit, die über die Optionen **Custom Test** (Benutzerdefinierter Test) oder **Symptom Tree** (Problemübersicht) ausgeführt werden:

<b>Registerkarte</b>	<b>Funktion</b>
Results (Ergebnisse)	Es werden die Testergebnisse und möglicherweise gefundene Probleme angezeigt.
Errors (Fehler)	Es werden die gefundenen Fehler, die Fehlercodes und eine Beschreibung des Problems angezeigt.
Help (Hilfe)	Beschreibt den Test und verweist auf mögliche Voraussetzungen für die Durchführung des Tests.
Configuration (Konfiguration) (nur benutzerdefinierter Test)	Die Hardware-Konfiguration der ausgewählten Geräte wird angezeigt. Das Programm „Dell Diagnostics“ sammelt über das System-Setup-Programm, den Speicher und verschiedene interne Tests Konfigurationsinformationen für alle Geräte. Diese Informationen werden in der Geräteliste auf der linken Seite des Bildschirms angezeigt. <b>ANMERKUNG:</b> In der Geräteliste werden möglicherweise nicht die Namen aller Geräte angezeigt, die im Computer installiert oder daran angeschlossen sind.
Parameters (Parameter) (nur benutzerdefinierter Test)	Der Test kann durch Änderungen an den Einstellungen an Ihre Bedürfnisse angepasst werden.

# Störungen beheben

Beachten Sie diese Tipps beim Beheben von Störungen im Verbindung mit der Verwendung des Computers:

- Wenn vor dem Auftreten des Problems ein Teil hinzugefügt oder entfernt wurde, sollten Sie die Verfahrensweise der Installation erneut durchgehen und sicherstellen, dass das Teil korrekt installiert ist.
- Wenn ein Peripheriegerät nicht funktioniert, stellen Sie sicher, dass das Gerät ordnungsgemäß angeschlossen ist.
- Wenn eine Fehlermeldung angezeigt wird, notieren Sie sich den genauen Wortlaut. Anhand dieser Meldung kann der Support das Problem diagnostizieren und beheben.
- Erscheint bei der Ausführung eines Programms eine Fehlermeldung, lesen Sie in der Dokumentation des Programms nach.



**ANMERKUNG:** Die in diesem Dokument beschriebenen Vorgänge gelten für die Windows-Standardansicht. Wenn Sie auf Ihrem Dell-Computer die klassische Windows-Ansicht verwenden, treffen die Beschreibungen möglicherweise nicht zu.

## Batterieprobleme



**VORSICHT: Bei unsachgemäßem Einbau einer neuen Batterie besteht Explosionsgefahr. Wechseln Sie die Batterie nur durch denselben oder einen gleichwertigen, vom Hersteller empfohlenen Typ aus. Leere Batterien sind den Herstelleranweisungen entsprechend zu entsorgen.**



**VORSICHT: Bevor Sie gemäß den in diesem Abschnitt beschriebenen Anleitungen vorgehen, lesen Sie zunächst die Sicherheitshinweise im *Produktinformationshandbuch*.**

**AUSTAUSCHEN VON BATTERIEN** — Wenn Sie nach dem Einschalten des Computers die Uhrzeit- und Datumseinstellungen wiederholt zurücksetzen müssen oder wenn beim Hochfahren eine falsche Zeit oder ein falsches Datum angezeigt wird, wechseln Sie die Batterie aus (siehe „Ersetzen des Akkus“ im *Benutzerhandbuch*). Wenn die Batterie trotzdem nicht ordnungsgemäß funktioniert, wenden Sie sich an Dell (siehe unter „Kontaktaufnahme mit Dell“ im *Benutzerhandbuch*).



## Probleme mit Laufwerken



**VORSICHT:** Bevor Sie gemäß den in diesem Abschnitt beschriebenen Anleitungen verfahren, lesen Sie zunächst die Sicherheitshinweise im *Produktinformationshandbuch*.

### SICHERSTELLEN, DASS MICROSOFT WINDOWS DAS LAUFWERK ERKENNT —

*Windows XP:*

- Klicken Sie auf **Start** und anschließend auf **Arbeitsplatz**.

*Windows Vista:*

- Klicken Sie auf die Schaltfläche „Start“  von Windows Vista, und klicken Sie dann auf **Computer**.

Wenn das Laufwerk nicht aufgeführt wird, führen Sie mithilfe der Virenschutzsoftware einen vollständigen Virenscan durch, um das System auf Viren zu überprüfen und diese ggf. zu beseitigen. Unter Umständen verhindern Viren, dass Windows in der Lage ist, Laufwerke zu erkennen.

### LAUFWERK TESTEN —

- Legen Sie einen anderen Datenträger ein, um auszuschließen, dass das Original möglicherweise defekt ist.
- Legen Sie eine startfähige Diskette ein, und starten Sie den Computer erneut.

**LAUFWERK ODER DATENTRÄGER REINIGEN** — Siehe „Reinigen des Computers“ auf Seite 237.

### KABELVERBINDUNGEN PRÜFEN

**HARDWARE-RATGEBER AUSFÜHREN** — Siehe „Hardware-Ratgeber“ auf Seite 251.

**DELL DIAGNOSTICS AUSFÜHREN** — Siehe „Dell Diagnostics“ auf Seite 251.

## Probleme mit optischen Laufwerken



**ANMERKUNG:** Ein Vibrieren des optischen Hochgeschwindigkeitslaufwerks ist normal und kann Geräusche verursachen, die nicht auf einen Fehler im Laufwerk oder ein defektes Medium hinweisen.



**ANMERKUNG:** Aufgrund der verschiedenen Zonen weltweit und der unterschiedlichen DVD-Formate funktionieren nicht alle DVDs in allen DVD-Laufwerken.

### LAUTSTÄRKEREGLER UNTER WINDOWS EINSTELLEN —

- Klicken Sie auf das Lautsprechersymbol rechts unten auf dem Bildschirm.
- Stellen Sie sicher, dass eine passende Lautstärke eingestellt ist.
- Stellen Sie sicher, dass die Klangwiedergabe nicht stumm geschaltet ist, indem Sie die aktivierten Kontrollkästchen deaktivieren.

**LAUTSPRECHER UND SUBWOOFER PRÜFEN** — Siehe „Probleme mit Ton und Lautsprechern“ auf Seite 270.

### Probleme mit dem Schreiben auf ein optisches Laufwerk

**ANDERE PROGRAMME SCHLIESSEN** — Das optische Laufwerk muss beim Schreiben einen ständigen Datenfluss aufrechterhalten. Sobald der Datenfluss unterbrochen wird, tritt ein Fehler auf. Schließen Sie vor dem Schreiben nach Möglichkeit alle Programme.

**DEAKTIVIEREN SIE DEN STANDBY-MODUS (BZW. DEN ENERGIESPARMODUS) IN WINDOWS VOR DEM BESCHREIBEN EINES DATENTRÄGERS** — Suchen Sie im Windows Hilfe- und Supportcenter nach dem Schlüsselwort „Standby“, um Informationen über Energieverwaltungsmodi zu erhalten.

### Probleme mit der Festplatte

#### DATENTRÄGERPRÜFUNG AUSFÜHREN —

*Windows XP:*

- 1 Klicken Sie auf „Start“ und anschließend auf „Arbeitsplatz“.
- 2 Klicken Sie mit der rechten Maustaste auf **Lokales Laufwerk (C:)**.
- 3 Klicken Sie auf **Eigenschaften** → **Extras** → **Jetzt prüfen**.
- 4 Klicken Sie auf **Fehlerhafte Sektoren suchen/wiederherstellen** und dann auf **Start**.

*Windows Vista:*

- 1 Klicken Sie auf **Start**  und anschließend auf **Computer**.
- 2 Klicken Sie mit der rechten Maustaste auf **Lokales Laufwerk (C:)**.
- 3 Klicken Sie auf **Eigenschaften** → **Extras** → **Jetzt prüfen**.

Möglicherweise wird das Fenster **Benutzerkontensteuerung** angezeigt. Wenn Sie über Administratorrechte für den Computer verfügen, klicken Sie auf **Fortsetzen**.

Andernfalls bitten Sie Ihren Administrator, die gewünschte Aktion fortzusetzen.

- 4 Folgen Sie den Anweisungen auf dem Bildschirm.

### Probleme mit E-Mail, Modem und Internet

 **VORSICHT:** Bevor Sie gemäß den in diesem Abschnitt beschriebenen Anleitungen vorgehen, lesen Sie zunächst die Sicherheitshinweise im *Produktinformationshandbuch*.



**ANMERKUNG:** Schließen Sie das Modem ausschließlich an eine analoge Telefonbuchse an. Das Modem funktioniert nicht, wenn es an ein digitales Telefonnetz angeschlossen ist.



**ANMERKUNG:** Verbinden Sie ein Telefonkabel nie versehentlich mit dem Netzwerkanschluss (siehe „Anschlüsse auf der Rückseite“ im *Benutzerhandbuch*).

## **MICROSOFT OUTLOOK® EXPRESS-SICHERHEITSEINSTELLUNGEN ÜBERPRÜFEN —**

Wenn Sie Ihre E-Mail-Anhänge nicht öffnen können, gehen Sie wie folgt vor:

- 1 Klicken Sie in Outlook Express auf **Extras**→ **Optionen**→ **Sicherheit**.
- 2 Klicken Sie auf **Keine Anlagen zulassen**, um das Kontrollkästchen zu deaktivieren.

## **TELEFONKABELVERBINDUNG PRÜFEN**

### **TELEFONBUCHSE PRÜFEN**

## **MODEM DIREKT AN DER TELEFONBUCHSE AN DER WAND ANSCHLIESSEN**

### **EIN ANDERES TELEFONKABEL VERWENDEN —**

- Überprüfen Sie, ob das Telefonkabel an die Eingangsbuchse des Modems angeschlossen ist (die Leitungseingangsbuchse ist entweder mit einem grünen Aufkleber oder einem Anschlusssymbol versehen).
- Stellen Sie sicher, dass der Telefonkabelanschluss beim Einstecken in das Modem hörbar klickt.
- Trennen Sie das Telefonkabel vom Modem und schließen Sie es an ein Telefon an. Überprüfen Sie anschließend, ob ein Wählton zu hören ist.
- Wenn weitere Geräte, wie z. B. Anrufbeantworter, Faxgerät, Überspannungsschutzgerät oder Verteiler, ebenfalls an diese Leitung angeschlossen sind, umgehen Sie diese und schließen Sie das Modem mit dem Telefonkabel direkt an die Telefonbuchse an der Wand an. Wenn das Kabel länger als 3 Meter ist, verwenden Sie ein kürzeres Kabel.

## **HILFSPROGRAMM ZUR MODEMDIAGNOSE AUSFÜHREN —**

*Windows XP:*

- 1 Klicken Sie auf **Start**→ **Alle Programme**→ **Modem Helper**.
- 2 Folgen Sie den Anweisungen auf dem Bildschirm, um Probleme mit dem Modem zu identifizieren. Modem Helper ist nicht auf allen Computern verfügbar.

*Windows Vista:*

- 1 Klicken Sie auf **Start**  → **Alle Programme**→ **Modem Diagnostic Tool**.
- 2 Folgen Sie den Anweisungen auf dem Bildschirm, um Probleme mit dem Modem zu identifizieren. Das Hilfsprogramm zur Modemdiagnose ist nicht auf allen Computern vorhanden.

## **AUSTAUSCH VON DATEN ZWISCHEN MODEM UND WINDOWS ÜBERPRÜFEN —**

*Windows XP:*

- 1 Klicken Sie auf **Start**→ **Systemsteuerung**→ **Drucker und andere Hardware**→ **Telefon- und Modemoptionen**→ **Modems**.
- 2 Klicken Sie auf den COM-Anschluss für Ihr Modem und anschließend auf **Eigenschaften**→ **Diagnostics**→ **Modem abfragen**, um sicherzustellen, dass eine Verbindung zwischen dem Modem und Windows hergestellt wurde.

Wenn auf alle Befehle reagiert wird, funktioniert das Modem ordnungsgemäß.

Windows Vista:

- 1 Klicken Sie auf **Start**  → Systemsteuerung → Hardware und Sound → Telefon- und Modemoptionen → Modems.
- 2 Klicken Sie auf dem COM-Port für Ihr Modem und anschließend auf → **Eigenschaften** → **Diagnostics** → **Modem abfragen**, um sicherzustellen, dass eine Verbindung zwischen dem Modem und Windows hergestellt wurde.

Wenn auf alle Befehle reagiert wird, funktioniert das Modem ordnungsgemäß.

**HERSTELLUNG EINER INTERNETVERBINDUNG SICHERSTELLEN** — Stellen Sie sicher, dass Sie bei einem Internetdienstanbieter angemeldet sind. Klicken Sie im E-Mail-Programm Outlook Express auf **Datei**. Wenn neben **Offline-Betrieb** ein Häkchen zu sehen ist, klicken Sie darauf, um das Häkchen zu löschen und eine Verbindung zum Internet herzustellen. Wenden Sie sich an den Internetdienstanbieter, um Unterstützung zu erhalten.

## Fehlermeldungen



**VORSICHT: Bevor Sie gemäß den in diesem Abschnitt beschriebenen Anleitungen verfahren, lesen Sie zunächst die Sicherheitshinweise im Produktinformationshandbuch.**

Wenn eine Fehlermeldung hier nicht aufgeführt ist, lesen Sie in der Dokumentation zu dem Betriebssystem oder Programm nach, das beim Auftreten der Störung ausgeführt wurde.

**A FILENAME CANNOT CONTAIN ANY OF THE FOLLOWING CHARACTERS: \ / : \* ? " < > |** — Verwenden Sie diese Zeichen nicht in Dateinamen.

**A REQUIRED .DLL FILE WAS NOT FOUND (EINE ERFORDERLICHE .DLL-DATEI WURDE NICHT GEFUNDEN.)** — Für das Programm, das geöffnet werden soll, fehlt eine wichtige Datei. So entfernen und installieren Sie das Programm neu:

Windows XP:

- 1 Klicken Sie auf **Start** → Systemsteuerung → Software → Programme und Funktionen.
- 2 Wählen Sie das Programm aus, das deinstalliert werden soll.
- 3 Klicken Sie auf **Deinstallieren**.
- 4 Die Installationsanweisungen finden Sie in der Programmdokumentation.

Windows Vista:

- 1 Klicken Sie auf **Start**  → Systemsteuerung → Programme → Programme und Funktionen.
- 2 Wählen Sie das Programm aus, das deinstalliert werden soll.
- 3 Klicken Sie auf **Deinstallieren**.
- 4 Die Installationsanweisungen finden Sie in der Programmdokumentation.

**drive letter \: IS NOT ACCESSIBLE. THE DEVICE IS NOT READY (LAUFWERK \: IST NICHT VERFÜGBAR. DAS GERÄT IST NICHT BEREIT.)** — Das Laufwerk kann den Datenträger nicht lesen. Legen Sie einen Datenträger in das Laufwerk ein und versuchen Sie es erneut.

**INSERT BOOTABLE MEDIA (STARTFÄHIGEN DATENTRÄGER EINLEGEN)** — Legen Sie eine startfähige Diskette, CD oder DVD ein.

**NON-SYSTEM DISK ERROR (KEINE SYSTEMDISKETTE)** — Entnehmen Sie die Diskette aus dem Diskettenlaufwerk, und starten Sie den Computer neu.

**NOT ENOUGH MEMORY OR RESOURCES. CLOSE SOME PROGRAMS AND TRY AGAIN (ES SIND NICHT GENÜGENDE ARBEITSSPEICHER ODER RESSOURCEN VERFÜGBAR. SCHLIESSEN SIE ANDERE PROGRAMME, UND WIEDERHOLEN SIE DEN VORGANG.)** — Schließen Sie alle Fenster und öffnen Sie das gewünschte Programm. In einigen Fällen müssen Sie den Computer möglicherweise neu starten, um die Computerressourcen wiederherzustellen. Führen Sie in diesem Fall das Programm aus, das Sie zuerst verwenden möchten.

**OPERATING SYSTEM NOT FOUND (BETRIEBSSYSTEM NICHT GEFUNDEN)** — Besteht das Problem weiterhin, wenden Sie sich an Dell (siehe „Kontaktaufnahme mit Dell“ im *Benutzerhandbuch*).

## Probleme mit IEEE 1394-Geräten

 **VORSICHT:** Bevor Sie gemäß den in diesem Abschnitt beschriebenen Anleitungen vorgehen, lesen Sie zunächst die Sicherheitshinweise im *Produktinformationshandbuch*.

**SICHERSTELLEN, DASS DAS KABEL FÜR DAS IEEE-1394-GERÄT ORDNUNGSGEMÄSS MIT DEM GERÄT UND MIT DEM ANSCHLUSS AM COMPUTER VERBUNDEN IST**

**SICHERSTELLEN, DASS DAS IEEE-1394-GERÄT IM SYSTEM-SETUP AKTIVIERT IST** — Siehe „Optionen des System-Setup“ im *Benutzerhandbuch*.

**SICHERSTELLEN, DASS DIE IEEE-1394-KOMPONENTE VON WINDOWS ERKANNT WIRD** —

*Windows XP:*

- 1 Klicken Sie auf „Start“ und anschließend auf „Systemsteuerung“.
- 2 Klicken Sie unter Wählen Sie eine Kategorie auf Leistung und Wartung → System → Systemeigenschaften → Hardware → Geräte-Manager.

*Windows Vista:*

- 1 Klicken Sie auf Start  → Systemsteuerung → Hardware und Sound.
- 2 Klicken Sie auf Geräte-Manager.

Wenn die IEEE 1394-Komponente aufgelistet ist, erkennt Windows die Komponente.

**STELLEN SIE SICHER, DASS DAS IEEE 1394-GERÄT RICHTIG ANGESCHLOSSEN IST**  
**STELLEN SIE SICHER, DASS DAS IEEE 1394-KABEL ORDNUNGSGEMÄSS MIT DEM SYSTEMPLATINENANSCHLUSS UND DEM ANSCHLUSS AN DER VORDEREN E/A-LEISTE VERBUNDEN IST**

**BEI PROBLEMEN MIT EINER VON DELL GELIEFERTEN IEEE 1394-KOMPONENTE**

Besteht das Problem weiterhin, wenden Sie sich an Dell (siehe „Kontaktaufnahme mit Dell“ im *Benutzerhandbuch*).

**BEI PROBLEMEN MIT EINER NICHT VON DELL GELIEFERTEN IEEE 1394-KOMPONENTE** Wenden Sie sich an den Hersteller der IEEE 1394-Komponente.

## Probleme mit der Tastatur

 **VORSICHT: Bevor Sie gemäß den in diesem Abschnitt beschriebenen Anleitungen vorgehen, lesen Sie zunächst die Sicherheitshinweise im *Produktinformationshandbuch*.**

### TASTATURKABEL ÜBERPRÜFEN —

- Stellen Sie sicher, dass das Tastaturkabel fest mit dem Computer verbunden ist.
- Fahren Sie den Computer herunter (siehe „Ausschalten des Computers“ im *Benutzerhandbuch*), schließen Sie das Tastaturkabel erneut an, wie in der Setup-Übersicht für Ihren Computer beschrieben, und starten Sie den Computer neu.
- Überprüfen Sie, ob Stifte am Kabelstecker verbogen oder abgebrochen sind oder ob das Kabel beschädigt oder abgeseuert ist. Biegen Sie verbogene Kontaktstifte gerade.
- Trennen Sie Tastaturverlängerungskabel ab und schließen Sie die Tastatur direkt an den Computer an.

**TASTATUR ÜBERPRÜFEN.** Schließen Sie eine funktionsfähige Tastatur am Computer an und testen Sie die Tastatur.

**HARDWARE-RATGEBER AUSFÜHREN.** Siehe „Hardware-Ratgeber“ auf Seite 251.

## Probleme mit Absturz und Software

 **VORSICHT: Bevor Sie gemäß den in diesem Abschnitt beschriebenen Anleitungen vorgehen, lesen Sie zunächst die Sicherheitshinweise im *Produktinformationshandbuch*.**

### Der Computer startet nicht

**LEUCHTANZEIGEN FÜR DIAGNOSTISCHE ZWECKE ÜBERPRÜFEN —** Siehe „Diagnoseanzeigen“ auf Seite 240.

**SICHERSTELLEN, DASS DAS NETZKABEL ORDNUNGSGEMÄSS MIT DEM COMPUTER UND DER STECKDOSE VERBUNDEN IST**

## Der Computer reagiert nicht mehr



**HINWEIS:** Wenn Sie das Betriebssystem nicht ordnungsgemäß herunterfahren, können Daten verloren gehen.

**COMPUTER AUSSCHALTEN** — Wenn der Computer nicht mehr reagiert und auch nicht durch Drücken einer Taste auf der Tastatur bzw. Bewegen der Maus aktiviert werden kann, halten Sie den Betriebsschalter mindestens acht bis zehn Sekunden lang gedrückt, bis der Computer ausgeschaltet wird, und starten Sie den Computer anschließend erneut.

## Programm reagiert nicht mehr

### PROGRAMM BEENDEN —

- 1 Drücken Sie gleichzeitig <Ctrl><Shift><Esc>, um den Task-Manager aufzurufen.
- 2 Klicken Sie auf die Registerkarte **Anwendungen**.
- 3 Klicken Sie auf das Programm, das nicht mehr reagiert.
- 4 Klicken Sie auf **Task beenden**.

## Ein Programm stürzt wiederholt ab



**ANMERKUNG:** Anweisungen für die Installation von Software finden Sie im Allgemeinen in der jeweiligen Dokumentation oder auf einem mitgelieferten Datenträger (Diskette, CD oder DVD).

**SOFTWARE-DOKUMENTATION LESEN** — Deinstallieren Sie gegebenenfalls das Programm und installieren Sie es anschließend erneut.

## Ein Anwendungsprogramm wurde für eine frühere Version des Betriebssystems Microsoft Windows entwickelt

### PROGRAMMKOMPATIBILITÄTS-ASSISTENTEN AUSFÜHREN —

*Windows XP:*

Der Programmkompatibilitäts-Assistent konfiguriert ein Programm für einen Modus in Windows XP, in dem Sie Programme ausführen können, die für frühere Versionen von Windows entwickelt wurden.

- 1 Klicken Sie auf **Start**→ **Alle Programme**→ **Zubehör**→ **Programmkompatibilitäts-Assistent**→ **Weiter**.
- 2 Folgen Sie den Anweisungen auf dem Bildschirm.

*Windows Vista:*

Der Programmkompatibilitäts-Assistent konfiguriert ein Programm für einen Modus in Windows Vista, in dem Sie Programme ausführen können, die für frühere Versionen von Windows entwickelt wurden.

- 1 Klicken Sie auf **Start**  → **Systemsteuerung** → **Programme** → **Ältere Programme mit dieser Windows-Version verwenden**.
- 2 Klicken Sie auf der Begrüßungsseite auf **Weiter**.
- 3 Folgen Sie den Anweisungen auf dem Bildschirm.

### **Ein blauer Bildschirm wird angezeigt**

**COMPUTER AUSSCHALTEN** — Wenn der Computer nicht mehr reagiert und auch nicht durch Drücken einer Taste auf der Tastatur bzw. Bewegen der Maus aktiviert werden kann, halten Sie den Betriebsschalter mindestens acht bis zehn Sekunden lang gedrückt, bis der Computer ausgeschaltet wird, und starten Sie den Computer anschließend erneut.

### **Andere Probleme mit der Software**

**LESEN SIE DIE DOKUMENTATION ZU DEM JEWEILIGEN PROGRAMM ODER KONTAKTIEREN SIE DEN SOFTWAREHERSTELLER** —

- Stellen Sie sicher, dass das Programm mit dem auf Ihrem Computer installierten Betriebssystem kompatibel ist.
- Stellen Sie sicher, dass Ihr Computer die Mindesthardwareanforderungen erfüllt, die für die Software erforderlich sind. Weitere Informationen finden Sie in der Softwaredokumentation.
- Stellen Sie sicher, dass das Programm ordnungsgemäß installiert und konfiguriert wurde.
- Stellen Sie sicher, dass die Gerätetreiber nicht mit dem Programm in Konflikt stehen.
- Deinstallieren Sie gegebenenfalls das Programm und installieren Sie es anschließend erneut.

**ERSTELLEN SIE SICHERUNGSKOPIEN IHRER DATEIEN**

**FESTPLATTE, DISKETTEN-, CD- UND DVD-LAUFWERKEN MITHILFE EINES VIRENTTESTPROGRAMMS ÜBERPRÜFEN**

**SPEICHERN UND SCHLIESSEN SIE ALLE GEÖFFNETEN DATEIEN ODER PROGRAMME UND FAHREN SIE DEN COMPUTER ÜBER DAS STARTMENÜ HERUNTER**



## Probleme mit dem Speicher



**VORSICHT:** Bevor Sie gemäß den in diesem Abschnitt beschriebenen Anleitungen verfahren, lesen Sie zunächst die Sicherheitshinweise im *Produktinformationshandbuch*.

### **WENN SIE EINE MELDUNG ÜBER UNZUREICHENDEN ARBEITSSPEICHER ERHALTEN —**

- Speichern und schließen Sie alle geöffneten Dateien und beenden Sie alle geöffneten Programme, die Sie nicht verwenden, um zu sehen, ob das Problem dadurch gelöst wird.
- Entnehmen Sie die Informationen zum Mindestspeicherbedarf der Programmdokumentation. Installieren Sie gegebenenfalls zusätzlichen Speicher (siehe „Installieren eines Speichermoduls“ im *Benutzerhandbuch*).
- Setzen Sie die Speichermodule erneut ein, um sicherzustellen, dass der Computer erfolgreich Daten mit den Speichermodulen austauschen kann (siehe „Speicher“ im *Benutzerhandbuch*).
- Führen Sie Dell Diagnostics aus (siehe „Dell Diagnostics“ auf Seite 251).

### **WENN ANDERE PROBLEME MIT DEM SPEICHER AUFTRETEN —**

- Setzen Sie die Speichermodule erneut ein, um sicherzustellen, dass der Computer erfolgreich Daten mit den Speichermodulen austauschen kann (siehe „Speicher“ im *Benutzerhandbuch*).
- Befolgen Sie unbedingt die Anweisungen für die Installation des Speichers (siehe „Installieren eines Speichermoduls“ im *Benutzerhandbuch*).
- Vergewissern Sie sich, dass Sie Speicher verwenden, der von Ihrem Computer unterstützt wird. Weitere Informationen über den von Ihrem Computer unterstützten Speichertyp finden Sie unter „Speicher“ im *Benutzerhandbuch*.
- Führen Sie Dell Diagnostics aus (siehe „Dell Diagnostics“ auf Seite 251).

## Mausprobleme



**VORSICHT:** Bevor Sie gemäß den in diesem Abschnitt beschriebenen Anleitungen verfahren, lesen Sie zunächst die Sicherheitshinweise im *Produktinformationshandbuch*.

### MAUSKABEL ÜBERPRÜFEN —

- Überprüfen Sie, ob Stifte am Kabelstecker verbogen oder abgebrochen sind oder ob das Kabel beschädigt oder abgeseuert ist. Biegen Sie verbogene Kontaktstifte gerade.
- Trennen Sie Tastaturverlängerungskabel ab und schließen Sie die Tastatur direkt an den Computer an.
- Überprüfen Sie, ob das Mauskabel, wie in der Setup-Übersicht für Ihren Computer gezeigt, angeschlossen ist.

### COMPUTER NEU STARTEN —

- 1 Drücken Sie die Tastenkombination <Ctrl><Esc>, um das Menü **Start** anzuzeigen.
- 2 Drücken Sie <u>, markieren Sie mit den vertikalen Pfeiltasten der Tastatur die Option **Herunterfahren** oder **Ausschalten**, und drücken Sie dann <Enter>.
- 3 Nachdem der Computer heruntergefahren wurde, schließen Sie das Mauskabel wieder an, wie in der Setup-Übersicht für den Computer beschrieben.
- 4 Schalten Sie den Computer ein.

**MAUS TESTEN** — Schließen Sie eine funktionsfähige Maus an den Computer an, und testen Sie sie.

### MAUSEINSTELLUNGEN PRÜFEN —

*Windows XP:*

- 1 Klicken Sie auf **Start** → **Systemsteuerung** → **Maus**.
- 2 Ändern Sie die Einstellungen nach Bedarf.

*Windows Vista:*

- 1 Klicken Sie auf **Start**  → **Systemsteuerung** → **Hardware und Sound** → **Maus**.
- 2 Ändern Sie die Einstellungen nach Bedarf.

**MAUSTREIBER NEU INSTALLIEREN** — Siehe „Treiber“ im *Benutzerhandbuch*.

**HARDWARE-RATGEBER AUSFÜHREN** — Siehe „Hardware-Ratgeber“ auf Seite 251.

## Netzwerkprobleme



**VORSICHT:** Bevor Sie gemäß den in diesem Abschnitt beschriebenen Anleitungen verfahren, lesen Sie zunächst die Sicherheitshinweise im *Produktinformationshandbuch*.

**NETZWERKANZEIGEN AUF DER RÜCKSEITE DES COMPUTERS ÜBERPRÜFEN** — Wenn die Verbindungsintegritätsanzeige nicht leuchtet (siehe „Bedienelemente und Anzeigen“ im *Benutzerhandbuch*), findet keine Netzwerkkommunikation statt. Ersetzen Sie das Netzwerkkabel.

**NETZWERKKABELSTECKER ÜBERPRÜFEN** — Stellen Sie sicher, dass das Netzwerkkabel korrekt auf der Rückseite des Computers und an der Netzwerkbuchse eingesteckt ist.

**COMPUTER NEU STARTEN UND VERSUCHSWEISE ERNEUT AM NETZWERK ANMELDEN**

**NETZWERKEINSTELLUNGEN ÜBERPRÜFEN** — Setzen Sie sich mit dem Netzwerkadministrator oder der Person in Verbindung, die das Netzwerk eingerichtet hat, um zu überprüfen, ob die Netzwerkeinstellungen richtig sind und das Netzwerk funktioniert.

**HARDWARE-RATGEBER AUSFÜHREN** — Siehe „Hardware-Ratgeber“ auf Seite 251.

## Probleme mit der Stromversorgung



**VORSICHT:** Bevor Sie gemäß den in diesem Abschnitt beschriebenen Anleitungen verfahren, lesen Sie zunächst die Sicherheitshinweise im *Produktinformationshandbuch*.

**WENN DIE BETRIEBSANZEIGE GRÜN LEUCHTET UND DER COMPUTER NICHT REAGIERT** — Siehe „Diagnoseanzeigen“ auf Seite 240.

**WENN DIE BETRIEBSANZEIGE GRÜN BLINKT** — Der Computer befindet im Standby-Modus. Drücken Sie eine Taste auf der Tastatur, bewegen Sie die Maus, oder drücken Sie den Betriebsschalter, um den Normalbetrieb wieder aufzunehmen.

**WENN DIE BETRIEBSANZEIGE NICHT LEUCHTET** — Der Computer ist ausgeschaltet oder wird nicht mit Strom versorgt.

- Schließen Sie das Netzkabel wieder am Netzanschluss an der Rückseite des Computers und an der Stromsteckdose an.
- Entfernen Sie Steckdosenleisten und Verlängerungskabel sowie Überspannungsschutzvorrichtungen, um festzustellen, ob sich der Computer einschalten lässt.
- Vergewissern Sie sich, dass die verwendeten Steckdosenleisten mit einer Stromsteckdose verbunden und eingeschaltet sind.
- Stellen Sie sicher, dass die Steckdose Strom liefert, indem Sie probeweise ein anderes Gerät, beispielsweise eine Lampe, anschließen.

- Stellen Sie sicher, dass das Hauptstromkabel und das Kabel der Frontblende fest mit der Systemplatine verbunden sind (siehe „Komponenten der Systemplatine“ im *Benutzerhandbuch*).

**WENN DIE BETRIEBSANZEIGE GELB BLINKT** — Der Computer wird mit Strom versorgt, möglicherweise besteht jedoch ein internes Stromversorgungsproblem.

- Stellen Sie sicher, dass gegebenenfalls der Spannungswahlschalter auf die örtliche Netzspannung eingestellt ist.
- Stellen Sie sicher, dass alle Komponenten und Kabel ordnungsgemäß installiert und sicher mit der Systemplatine verbunden sind (siehe „Komponenten der Systemplatine“ im *Benutzerhandbuch*).

**WENN DIE BETRIEBSANZEIGE GLEICHBLEIBEND GELB LEUCHTET** — Eine Komponente ist möglicherweise defekt oder falsch installiert.

- Entfernen Sie die Speichermodule, und installieren Sie sie neu (siehe „Speicher“ im *Benutzerhandbuch*).
- Entfernen Sie die installierten Erweiterungskarten einschließlich Grafikkarten, und installieren Sie sie neu (siehe „Karten“ im *Benutzerhandbuch*).

**STÖRUNGSQUELLEN BESEITIGEN** — Mögliche Ursachen von Störungen sind:

- Netz-, Tastatur- und Mausverlängerungskabel
- Zu viele Geräte an einer Steckerleiste
- Mehrere Steckdosenleisten, die mit der gleichen Steckdose verbunden sind

## Probleme mit dem Drucker



**VORSICHT:** Bevor Sie gemäß den in diesem Abschnitt beschriebenen Anleitungen vorgehen, lesen Sie zunächst die Sicherheitshinweise im *Produktinformationshandbuch*.



**ANMERKUNG:** Wenden Sie sich an den Hersteller des Druckers, wenn Sie technische Unterstützung bzgl. Ihres Druckers benötigen.

**DRUCKERDOKUMENTATION LESEN** — Informationen zur Einrichtung und zur Fehlerbehebung finden Sie in der Dokumentation zu Ihrem Drucker.

**SICHERSTELLEN, DASS DER DRUCKER EINGESCHALTET IST**

**VERBINDUNGEN DES DRUCKERKABELS PRÜFEN** —

- Informationen zum Kabelanschluss finden Sie in der Dokumentation zu Ihrem Drucker.
- Stellen Sie sicher, dass die Druckerkabel fest an den Drucker und den Computer angeschlossen sind.

**STECKDOSE PRÜFEN** — Stellen Sie sicher, dass die Steckdose Strom liefert, indem Sie probeweise ein anderes Gerät, beispielsweise eine Lampe, anschließen.

#### **PRÜFEN, OB DER DRUCKER VON WINDOWS ERKANNT WIRD** —

*Windows XP:*

- 1 Klicken Sie auf **Start** → **Systemsteuerung** → **Drucker und andere Hardware** → **Installierte Drucker** bzw. **Faxdrucker** anzeigen.
- 2 Wenn der Drucker aufgeführt ist, klicken Sie mit der rechten Maustaste auf das Druckersymbol.
- 3 Klicken Sie auf **Eigenschaften** → **Anschlüsse**. Stellen Sie bei einem parallelen Drucker sicher, dass die Einstellung **Auf folgenden Anschlüssen drucken** auf **LPT1 (Druckerport)** gesetzt ist. Stellen Sie bei einem USB-Drucker sicher, dass die Einstellung **Auf folgenden Anschlüssen drucken** auf **USB** gesetzt ist.

*Windows Vista:*

- 1 Klicken Sie auf **Start**  → **Systemsteuerung** → **Hardware und Sound** → **Drucker**.
- 2 Wenn der Drucker aufgeführt ist, klicken Sie mit der rechten Maustaste auf das Druckersymbol.
- 3 Klicken Sie auf **Eigenschaften**, und dann auf **Anschlüsse**.
- 4 Ändern Sie die Einstellungen nach Bedarf.

**DRUCKERTREIBER NEU INSTALLIEREN** — Informationen zur Neuinstallation des Druckertreibers finden Sie in der Dokumentation zum Drucker.

## **Probleme mit dem Scanner**



**VORSICHT:** Bevor Sie gemäß den in diesem Abschnitt beschriebenen Anleitungen verfahren, lesen Sie zunächst die Sicherheitshinweise im *Produktinformationshandbuch*.



**ANMERKUNG:** Wenden Sie sich an den Hersteller des Scanners, wenn Sie technische Unterstützung zu Ihrem Scanner benötigen.

**SCANNERDOKUMENTATION LESEN** — Informationen zur Einrichtung und zur Fehlerbehebung finden Sie in der Dokumentation zu Ihrem Scanner.

**SCANNER ENTRIEGELN** — Stellen Sie sicher, dass der Scanner entriegelt ist, falls er mit einer Verriegelungsklammer oder -taste ausgestattet ist.

#### **COMPUTER NEU STARTEN UND ERNEUT VERSUCHEN, MIT DEM SCANNER ZU ARBEITEN**

#### **KABELVERBINDUNGEN PRÜFEN** —

- Informationen zum Kabelanschluss finden Sie in der Dokumentation zu Ihrem Scanner.
- Stellen Sie sicher, dass die Scannerkabel fest an den Scanner und den Computer angeschlossen sind.

## ÜBERPRÜFEN, OB DER SCANNER VON MICROSOFT WINDOWS ERKANNT WIRD —

Windows XP:

- 1 Klicken Sie auf **Start** → **Systemsteuerung** → **Drucker und andere Hardware** → **Scanner und Kameras**.
- 2 Wenn der Scanner aufgeführt ist, hat Windows den Scanner erkannt.

Windows Vista:

- 1 Klicken Sie auf **Start**  → **Systemsteuerung** → **Hardware und Sound** → **Scanner und Kameras**.
- 2 Wenn der Scanner aufgeführt ist, hat Windows den Scanner erkannt.

**SCANNER-TREIBER NEU INSTALLIEREN** — Anweisungen finden Sie in der Dokumentation des Scanners.

## Probleme mit Ton und Lautsprechern

 **VORSICHT:** Bevor Sie gemäß den in diesem Abschnitt beschriebenen Anleitungen vorgehen, lesen Sie zunächst die Sicherheitshinweise im *Produktinformationshandbuch*.

### Kein Ton von Lautsprechern



**ANMERKUNG:** Bei einigen Programmen zur MP3-Wiedergabe bzw. zur Wiedergabe anderer Medien wird die unter Windows eingestellte Lautstärke von der programmeigenen Lautstärkeregelung außer Kraft gesetzt. Überprüfen Sie immer die Einstellungen dieser Programme, um sicherzustellen, dass die Lautstärke nicht ausgeschaltet oder auf ein nicht hörbares Niveau heruntergeregelt wurde.

**VERBINDUNGEN DER LAUTSPRECHERKABEL PRÜFEN** — Stellen Sie sicher, dass die Lautsprecher entsprechend dem mitgelieferten Verkabelungsschema angeschlossen sind. Wenn Sie eine Soundkarte gekauft haben, vergewissern Sie sich, dass die Lautsprecher an der Karte angeschlossen sind.

**SICHERSTELLEN, DASS DER SUBWOOFER UND DIE LAUTSPRECHER EINGESCHALTET SIND** — Beachten Sie die Setup-Übersicht, die im Lieferumfang der Lautsprecher enthalten ist. Wenn die Lautsprecher über eine Lautstärkeregelung verfügen, stellen Sie Lautstärke, Bass oder Höhen so ein, dass keine Verzerrungen auftreten.

**LAUTSTÄRKEREGLER UNTER WINDOWS EINSTELLEN** — Klicken oder doppelklicken Sie auf das Lautsprechersymbol rechts unten auf dem Bildschirm. Stellen Sie sicher, dass eine passende Lautstärke eingestellt ist und die Klangwiedergabe nicht deaktiviert wurde.

**KOPFHÖRER AUS DEM KOPFHÖRERANSCHLUSS ZIEHEN** — Die Klangwiedergabe der Lautsprecher wird automatisch deaktiviert, wenn Kopfhörer an die Kopfhörerbuchse an der Frontblende des Computers angeschlossen werden.

**STECKDOSE PRÜFEN** — Stellen Sie sicher, dass die Steckdose Strom liefert, indem Sie probeweise ein anderes Gerät, beispielsweise eine Lampe, anschließen.

**MÖGLICHE STÖRUNGEN BESEITIGEN** — Schalten Sie Lüfter, Leuchtstoff- oder Halogenlampen in der näheren Umgebung aus, um festzustellen, ob diese Störungen verursachen.

#### **LAUTSPRECHERDIAGNOSE AUSFÜHREN**

**SOUNDTREIBER NEU INSTALLIEREN** — Siehe „Treiber“ im *Benutzerhandbuch*.

**HARDWARE-RATGEBER AUSFÜHREN** — Siehe „Hardware-Ratgeber“ auf Seite 251.

### **Kein Ton über die Kopfhörer**

**ANSCHLUSS DES KOPFHÖRERKABELS ÜBERPRÜFEN** — Vergewissern Sie sich, dass das Kopfhörerkabel ordnungsgemäß mit dem entsprechenden Anschluss verbunden ist (siehe „Wissenswertes zum Computer“ auf Seite 217).

**LAUTSTÄRKEREGLER UNTER WINDOWS EINSTELLEN** — Klicken oder doppelklicken Sie auf das Lautsprechersymbol rechts unten auf dem Bildschirm. Stellen Sie sicher, dass eine passende Lautstärke eingestellt ist und die Klangwiedergabe nicht deaktiviert wurde.

### **Grafik- und Bildschirmprobleme**



**VORSICHT:** Bevor Sie gemäß den in diesem Abschnitt beschriebenen Anleitungen vorgehen, lesen Sie zunächst die Sicherheitshinweise im *Produktinformationshandbuch*.



**HINWEIS:** Wenn Ihr Computer mit einer installierten PCI Express-Videokarte geliefert wurde, muss diese Karte nicht entfernt werden, um weitere Videokarten zu installieren. Die Karte wird jedoch für Zwecke der Fehlerbehebung benötigt. Wenn Sie die Karte entfernen, bewahren Sie sie an sicherer Stelle auf. Weitere Informationen über Ihre Grafikkarte erhalten Sie unter [support.dell.com](http://support.dell.com).

### **Keine Anzeige auf dem Bildschirm**



**ANMERKUNG:** Weitere Informationen zur Problembehandlung finden Sie in der Dokumentation für Ihren Monitor.

#### **ANSCHLUSS DES MONITORKABELS ÜBERPRÜFEN** —

- Vergewissern Sie sich, dass das Monitorkabel mit der richtigen Videokarte verbunden ist (betrifft Konfigurationen mit zwei Videokarten).
- Wenn Sie den optionalen DVI-nach-VGA-Adapter verwenden, sollten Sie sicherstellen, dass der Adapter ordnungsgemäß mit der Videokarte und dem Monitor verbunden ist.

- Vergewissern Sie sich, dass das Monitorkabel, wie in der Setup-Übersicht für Ihren Computer gezeigt, angeschlossen ist.
- Entfernen Sie alle Verlängerungskabel und schließen Sie den Monitor direkt an den Computer an.
- Vertauschen Sie die Netzkabel des Computers und des Monitors, um festzustellen, ob das Netzkabel des Monitors defekt ist.
- Überprüfen Sie die Steckverbinder auf verbogene oder gebrochene Kontaktstifte (bei Steckverbindern von Monitorkabeln ist es normal, dass Kontaktstifte fehlen).

#### **BETRIEBSANZEIGE DES MONITORS ÜBERPRÜFEN —**

- Wenn die Betriebsanzeige leuchtet oder blinkt, wird der Monitor mit Strom versorgt.
- Wenn die Betriebsanzeige nicht leuchtet, drücken Sie fest auf den Schalter, um sicherzustellen, dass der Monitor eingeschaltet ist.
- Wenn die Betriebsanzeige blinkt, drücken Sie eine Taste auf der Tastatur, oder bewegen die Maus, um zum normalen Betriebszustand zurückzukehren.

**STECKDOSE PRÜFEN —** Stellen Sie sicher, dass die Steckdose Strom liefert, indem Sie probeweise ein anderes Gerät, beispielsweise eine Lampe, anschließen.

**LEUCHTANZEIGEN FÜR DIAGNOSTISCHE ZWECKE ÜBERPRÜFEN —** Siehe „Diagnoseanzeigen“ auf Seite 240.

#### **Bildschirmdarstellung ist schlecht lesbar**

**MONITOREINSTELLUNGEN ÜBERPRÜFEN —** Anleitungen zum Einstellen von Kontrast und Helligkeit, zum Entmagnetisieren (Degauss) und zum Durchführen des Bildschirmselbsttests finden Sie in der Dokumentation zum Bildschirm.

**SUBWOOFER VOM MONITOR ABRÜCKEN —** Falls das Lautsprechersystem mit einem Subwoofer ausgestattet ist, stellen Sie sicher, dass dieser mindestens 60 Zentimeter vom Monitor entfernt aufgestellt wird.

**VERGRÖßERN SIE DEN ABSTAND ZWISCHEN MONITOR UND EXTERNEN STROMQUELLEN —** Lüfter, Leuchtstoffröhren, Halogenlampen oder andere elektrische Geräte in der Nähe des Monitors können sich störend, beispielsweise durch *Flackern* des Bildes, auf die Bildschirmanzeige auswirken. Schalten Sie derartige in der Nähe befindliche Geräte aus, um festzustellen, ob diese die Störung verursachen.

**DREHEN SIE DEN MONITOR, UM SPIEGELUNGEN DES SONNENLICHTS UND DAMIT VERBUNDENE STÖRUNGEN AUSZUSCHLIESSEN**



## **WINDOWS-ANZEIGEEINSTELLUNGEN ANPASSEN —**

*Windows XP:*

- 1 Klicken Sie auf **Start** → **Systemsteuerung** → **Darstellung und Designs**.
- 2 Klicken Sie auf den zu ändernden Bereich oder das Symbol **Anzeige**.
- 3 Probieren Sie unterschiedliche Einstellungen für **Farbqualität** und **Bildschirmauflösung** aus.

*Windows Vista:*

- 1 Klicken Sie auf **Start**  → **Systemsteuerung** → **Hardware und Sound** → **Darstellung und persönliche Einstellungen** → **Anzeigeeinstellungen**.
- 2 Passen Sie die **Auflösung** und die **Farbeeinstellungen** nach Bedarf an.

### **Die Qualität von 3D-Bildern ist schlecht**

**STROMVERSORGUNG DER GRAFIKKARTE ÜBERPRÜFEN** — Stellen Sie sicher, dass das Stromversorgungskabel für die Grafikkarte ordnungsgemäß mit der Karte verbunden ist.

**MONITOREINSTELLUNGEN ÜBERPRÜFEN** — Anleitungen zum Einstellen von Kontrast und Helligkeit, zum Entmagnetisieren (Degauss) und zum Durchführen des Bildschirmselbsttests finden Sie in der Dokumentation zum Bildschirm.

### **Nur teilweise lesbare Anzeige**

**SCHALTEN SIE DEN COMPUTER UND DEN MONITOR EIN UND STELLEN SIE HELLIGKEIT UND KONTRAST DES MONITORS EIN** — Wenn der Monitor funktioniert, ist möglicherweise die Grafikkarte defekt. Besteht das Problem weiterhin, wenden Sie sich an Dell (siehe „Kontaktaufnahme mit Dell“ im *Benutzerhandbuch*).



# Stichwortverzeichnis

## A

### Anschlüsse

- IEEE, 218, 222
- Kopfhörer, 219, 223
- Line-in, 226
- Line-out, 226
- Maus, 225
- Netzwerkadapter, 226
- Parallel, 225
- seriell, 227
- Sound, 226
- Stromversorgung, 220, 224
- Tastatur, 227
- USB, 218, 222, 227

Anzeige. Siehe *Monitor*

### Anzeigen

- Diagnose, 219, 223, 240
- Festplattenaktivität, 218-219, 221, 223
- Netzwerk, 225-226
- Netzwerkaktivität, 226
- Rückseite des Computers, 240
- Strom, 219, 223
- Verbindungsintegrität, 225

Assistent zum Übertragen von  
Dateien und  
Einstellungen, 231

### Assistenten

- Assistent zum Übertragen von  
Dateien und Einstellungen, 231

### Audioanschlüsse

- Line-in, 226
- Line-out, 226

## B

### Batterie

- Probleme, 256

Benutzerhandbuch, 212

Betriebsbestimmungen, 212

### Betriebssystem

- neu installieren, 216

Betriebssystem-CD, 216

## C

### CD-RW-Laufwerk

- Probleme, 258

### CDs

- Betriebssystem, 216

### Computer

- Abstürze, 262-264
- Computer reagiert nicht  
mehr, 262-263
- Signaltoncodes, 246

## D

- Dell Diagnostics, 251
- Diagnose
  - Anzeigen, 219, 223, 240
  - Dell, 251
  - Signaltoncodes, 246
- Diagnoseanzeigen, 240
- Display. Siehe *Bildschirm*
- Dokumentation
  - Benutzerhandbuch, 212
  - Endbenutzer-Lizenzvereinbarung, 212
  - Ergonomie, 212
  - Garantie, 212
  - online, 214
  - Produktinformationshandbuch, 212
  - Sicherheit, 212
  - Vorschriften, 212
- Drucker
  - anschließen, 231
  - einrichten, 231
  - Probleme, 268

## E

- E-Mail
  - Probleme, 258
- Endbenutzer-Lizenzvereinbarung, 212
- Etiketten
  - Microsoft Windows NT, 213
  - Service-Tag, 213

## F

- Fehlermeldungen
  - Diagnoseanzeigen, 240
  - Probleme, 260
  - Signaltoncodes, 246
- Festplatte
  - Aktivitätsanzeige, 218-219, 221, 223
  - Probleme, 258
- Festplatte prüfen, 258

## G

- Garantieinformationen, 212

## H

- Hardware
  - Dell Diagnostics, 251
  - Konflikte, 251
  - Signaltoncodes, 246
- Hardware-Ratgeber, 251
- Hilfe- und Supportcenter, 215
- Hilfedatei
  - Windows-Hilfe- und Supportcenter, 215
- Hinweise zur Ergonomie, 212

## I

- IEEE
  - Anschlüsse, 218, 222

IEEE 1394  
Probleme, 261

Internet  
Probleme, 258

IRQ-Konflikte, 251

## **K**

Karten  
Steckplätze, 221, 224

Konflikte  
Software- und  
Hardware-Inkompatibilitäten,  
251

Kopfhörer  
Anschluss, 219, 223

## **L**

Laufwerke  
Probleme, 257

Lautstärke  
einstellen, 270

## **M**

Maus  
Anschluss, 225  
Probleme, 266

Meldungen  
Fehler, 260

Modem  
Probleme, 258

Monitor  
Keine Anzeige, 271  
Probleme, 271  
schlecht lesbar, 272

## **N**

Netzwerk  
Anschluss, 226  
Probleme, 267

## **O**

Optische Laufwerke  
Probleme, 257

## **P**

Probleme  
Allgemein, 262  
Batterie, 256  
Bildschirmdarstellung schlecht  
lesbar, 272  
Blauer Bildschirm, 264  
CD-RW-Laufwerk, 258  
Computer reagiert nicht  
mehr, 262-263  
Computerabstürze, 262-264  
Dell Diagnostics, 251  
Diagnoseanzeigen, 240  
Drucker, 268  
Einstellen der Lautstärke, 270  
E-Mail, 258  
Fehlermeldungen, 260

## Probleme (*Forts*)

- Festplatte, 258
  - IEEE 1394, 261
  - Internet, 258
  - Keine Anzeige auf dem Monitor, 271
  - Konflikte, 251
  - Laufwerke, 257
  - Maus, 266
  - Modem, 258
  - Monitordarstellung schlecht lesbar, 272
  - Netzwerk, 267
  - optische Laufwerke, 257
  - Optisches Laufwerk, 257
  - Programm reagiert nicht mehr, 263
  - Programmabstürze, 263
  - Scanner, 269
  - Signaltoncodes, 246
  - Software, 263-264
  - Speicher, 265
  - Status der Betriebsanzeige, 267
  - Stromversorgung, 267
  - Tastatur, 262
  - Video und Monitor, 271
- Produktinformationshandbuch, 212

## R

- ResourceCD
  - Dell Diagnostics, 251

## S

- S.M.A.R.T., 250
- Scanner
  - Probleme, 269-270
- Service-Tag-Nummer, 213
- Sicherheitshinweise, 212
- Signaltoncodes, 246
- Software
  - Konflikte, 251
  - Probleme, 263-264
- Spannungswahlschalter, 220, 224
- Speicher
  - Probleme, 265
- Starten des Programms „Dell Diagnostics“ von der Festplatte, 252
- Starten von Dell Diagnostics über die Drivers and Utilities CD, 253
- Status der Betriebsanzeige
  - Probleme, 267
- Störungen beheben
  - Dell Diagnostics, 251
  - Diagnoseanzeigen, 240
  - Hardware-Ratgeber, 251
  - Hilfe- und Supportcenter, 215
  - Konflikte, 251
- Stromversorgung
  - Anschluss, 220, 224
  - Anzeige, 219, 223
  - Leitungsfiler, 235
  - Probleme, 267
  - Schalter, 218, 222

Stromversorgung (*Forts*)  
  Schutzgeräte, 235  
  Überspannungsschutz, 235  
  USV, 235  
Support-Site von Dell, 214  
Support-Website, 214

## **T**

Tastatur  
  Anschluss, 227  
  Probleme, 262

## **U**

Übertragen von Daten auf einen  
  Zielcomputer, 231  
Unterbrechungsfreie  
  Stromversorgung. Siehe  
  USV, 235

USB  
  Anschluss, 227  
  Anschlüsse, 218, 222

USV, 235

## **V**

Video  
  Probleme, 271

## **W**

Windows XP  
  Assistent zum Übertragen von  
    Dateien und Einstellungen, 231  
  Hardware-Ratgeber, 251  
  Hilfe- und Supportcenter von  
    Windows, 215  
  neu installieren, 216





# Dell Precision™ Workstation T3400

## Guida di consultazione rapida

**Modello DCTA**

## N.B., Avvisi e Attenzione



**N.B.** Un N.B. indica informazioni importanti che contribuiscono a migliorare l'utilizzo del computer.



**AVVISO:** Un AVVISO indica un danno potenziale all'hardware o perdita di dati e spiega come evitare il problema.



**ATTENZIONE:** Un messaggio di **ATTENZIONE** indica una possibilità di danno a beni materiali, a persone o addirittura pericolo di morte.

---

**Le informazioni contenute nel presente documento sono soggette a modifiche senza preavviso.  
© 2007 Dell Inc. Tutti i diritti riservati.**

È severamente vietata la riproduzione, con qualsiasi strumento, senza l'autorizzazione scritta di Dell Inc.

Marchi utilizzati in questo testo: *Dell*, il logo *DELL* e *Dell Precision* sono marchi di Dell Inc.; *Microsoft*, *Windows* e *Windows Vista* sono marchi o marchi registrati di Microsoft Corporation negli Stati Uniti e/o in altri paesi.

Altri marchi e nomi commerciali possono essere utilizzati in questo documento sia in riferimento alle aziende che rivendicano il marchio e i nomi che ai prodotti stessi. Dell Inc. nega qualsiasi partecipazione di proprietà relativa a marchi e nomi depositati diversi da quelli di sua proprietà.

Modello DCTA

Agosto 2007

P/N NT505

Rev. A00

# Sommario

<b>Ricerca di informazioni</b> . . . . .	<b>285</b>
<b>Informazioni sul computer</b> . . . . .	<b>291</b>
Vista frontale (orientamento torre) . . . . .	291
Retro del computer (posizione tower) . . . . .	294
Vista frontale (posizione desktop) . . . . .	295
Retro del computer (posizione desktop) . . . . .	298
Connettori del pannello posteriore . . . . .	299
<b>Installazione del computer</b> . . . . .	<b>301</b>
Modifica dell'orientamento torre in orientamento desktop e viceversa . . . . .	301
Installazione del computer in un armadio . . . . .	302
Trasferimento delle informazioni a un nuovo computer . . . . .	305
Dispositivi di protezione elettrica . . . . .	309
<b>Pulizia del computer</b> . . . . .	<b>310</b>
Computer, tastiera e monitor . . . . .	310
Mouse (non ottico) . . . . .	311
Unità disco floppy . . . . .	311
CD e DVD . . . . .	311
<b>Strumenti per la risoluzione dei problemi</b> . . . . .	<b>312</b>
Indicatore di alimentazione . . . . .	312
Indicatori di diagnostica . . . . .	313
Codici bip . . . . .	318
Messaggi di sistema . . . . .	320
Hardware Troubleshooter . . . . .	322
Dell Diagnostics . . . . .	323

<b>Risoluzione dei problemi</b> . . . . .	<b>327</b>
Problemi relativi alla batteria . . . . .	328
Problemi relativi alle unità . . . . .	328
Problemi relativi alla posta elettronica, al modem e a Internet . . . . .	330
Messaggi di errore . . . . .	331
Problemi relativi alla periferica IEEE 1394 . . . . .	332
Problemi relativi alla tastiera . . . . .	333
Blocchi e problemi del software . . . . .	334
Problemi relativi alla memoria . . . . .	336
Problemi relativi al mouse . . . . .	336
Problemi relativi alla rete . . . . .	337
Problemi relativi all'alimentazione . . . . .	338
Problemi relativi alla stampante . . . . .	339
Problemi relativi allo scanner . . . . .	340
Problemi relativi al suono e agli altoparlanti . . . . .	340
Problemi relativi al video e al monitor . . . . .	341

<b>Indice analitico</b> . . . . .	<b>345</b>
-----------------------------------	------------

# Ricerca di informazioni



**N.B.** Alcune funzioni o supporti possono essere opzionali e possono non essere spediti assieme al computer. Alcune funzioni o applicazioni multimediali potrebbero non essere disponibili in alcuni Paesi.



**N.B.** Informazioni supplementari potrebbero essere fornite assieme al computer.

---

## Cosa si ricerca?

- Un programma diagnostico per il computer
- Driver per il computer
- Desktop System Software (DSS)

## Si trova qui

### Disco Drivers and Utilities

**N.B.** Il CD *Drivers and Utilities* è opzionale e potrebbe non essere spedito con il computer.

La documentazione e i driver sono già installati sul computer. È possibile usare il disco *Drivers and Utilities* per reinstallare i driver (consultare "Reinstallazione di driver e utilità" nella *Guida dell'utente*) o per eseguire il programma Dell Diagnostics (consultare "Dell Diagnostics" a pagina 323).

I file Leggimi che possono essere contenuti nel CD offrono gli aggiornamenti più recenti sulle modifiche tecniche apportate al computer o materiale tecnico di riferimento avanzato destinato a tecnici o a utenti esperti.



Aggiornamenti sui driver e sulla documentazione sono disponibili all'indirizzo [support.dell.com](http://support.dell.com).

---

**Cosa si ricerca?**

- Informazioni sulla garanzia
- Termini e condizioni (solo per gli Stati Uniti)
- Istruzioni di sicurezza
- Avvisi normativi
- Informazioni sull'ergonomia
- Contratto di licenza con l'utente finale

**Si trova qui****Guida alle informazioni sul prodotto Dell™**

- 
- Come rimuovere e sostituire i componenti
  - Specifiche
  - Come configurare le impostazioni di sistema
  - Come risolvere i problemi

**Guida dell'utente di Dell Precision™**

Microsoft® Windows® XP e Windows Vista™ Guida in linea e supporto tecnico

**1** Fare clic su **Start** → **Guida in linea e supporto tecnico** → **Guida dell'utente e di sistema** → **Guida dell'utente**.

**2** Fare clic sulla *Guida dell'utente* del computer.

---

**Cosa si ricerca?**

- Numero di servizio e codice di servizio espresso
- Product Key di Microsoft Windows

**Si trova qui****Numero di servizio e codice di identificazione prodotto di Microsoft Windows**

Queste etichette sono apposte sul computer.

- Usare il Numero di servizio per identificare il computer quando si utilizza [support.dell.com](http://support.dell.com) o ci si rivolge al supporto.
- Immettere il codice di servizio espresso per smistare la telefonata quando ci si rivolge al supporto.



**N.B.** Come ulteriore misura di protezione, l'etichetta di licenza di Microsoft Windows è stata riprogettata con una parte mancante o *foro*, per scoraggiare la rimozione dell'etichetta stessa.

<b>Cosa si ricerca?</b>	<b>Si trova qui</b>
<ul style="list-style-type: none"> <li>• Soluzioni — consigli e suggerimenti relativi alla risoluzione dei problemi, articoli tecnici, corsi in linea e domande frequenti</li> <li>• Forum clienti — discussione in linea con altri clienti Dell</li> <li>• Aggiornamenti — informazioni di aggiornamento per componenti quali memoria, disco rigido e sistema operativo</li> <li>• Servizio clienti — informazioni di contatto, sullo stato dell'ordine e delle richieste di assistenza, sulla garanzia e sulle riparazioni</li> <li>• Servizio e supporto — stato delle chiamate di servizio e cronologia dell'assistenza, contratto di manutenzione, discussioni in linea con personale del supporto tecnico</li> <li>• Servizio Dell Technical Update — avvisi tramite posta elettronica della disponibilità di aggiornamenti software e hardware per il computer in uso</li> <li>• Riferimenti — documentazione del computer, dettagli sulla configurazione del computer, specifiche del prodotto e libri bianchi</li> <li>• Download — aggiornamenti di driver certificati, patch e software</li> </ul>	<p data-bbox="549 237 955 293"><b>Sito Web del supporto tecnico della Dell — <a href="http://support.dell.com">support.dell.com</a></b></p> <p data-bbox="549 309 955 392"><b>N.B.</b> Selezionare il Paese o il settore commerciale per visualizzare il corretto sito del supporto.</p>



---

**Cosa si ricerca?**

- Software di sistema per desktop (DSS) — se si reinstalla il sistema operativo del computer, è necessario reinstallare anche l'utilità DSS, DSS rileva automaticamente il computer e il sistema operativo e installa gli aggiornamenti adeguati alla propria configurazione, fornendo gli aggiornamenti importanti per il sistema operativo e supporto per processori, unità ottiche, periferiche USB, ecc. DSS è necessario per il corretto funzionamento del computer Dell.

**Si trova qui**

Per scaricare l'utilità DSS:

- 1** Accedere a [support.dell.com](http://support.dell.com), selezionare il paese e fare clic su **Drivers & Downloads** (Driver e download).
- 2** Fare clic su **Select Model** (Selezionare il modello) o **Enter a Tag** (Inserire un numero di servizio) effettuare le selezioni appropriate o inserire le informazioni relative al proprio computer, quindi fare clic su **Confirm** (Conferma).
- 3** Posizionarsi su **System and Configuration Utilities** → **Desktop System Software** e quindi fare clic su **Download Now**.

**N.B.** L'interfaccia dell'utente

[support.dell.com](http://support.dell.com) potrebbe variare in base alle selezioni.

- 
- Come usare Windows XP
  - Come utilizzare Windows Vista
  - Come gestire programmi e file
  - Come personalizzare il desktop

**Guida in linea e supporto tecnico di Windows**

- 1** Fare clic su **Start** → **Guida in linea e supporto tecnico**.
- 2** Digitare una parola o una frase che descriva il problema e fare clic sull'icona a forma di freccia.
- 3** Fare clic sull'argomento che descrive il problema.
- 4** Seguire le istruzioni visualizzate.

---

**Cosa si ricerca?**

- Procedure di reinstallazione del sistema operativo

**Si trova qui****Supporto Operating System**

Il sistema operativo è già installato nel computer. Per reinstallare il sistema operativo, utilizzare il supporto *Operating System* fornito con il computer (consultare "Ripristino del sistema operativo" nella *Guida dell'utente*).



Dopo aver reinstallato il sistema operativo, utilizzare il CD opzionale *Drivers and Utilities* per reinstallare i driver per le periferiche fornite assieme al computer.

L'etichetta con il codice "Product Key" del sistema operativo si trova sul computer.

**N.B.** Il colore del supporto del sistema operativo varia in base al sistema operativo ordinato.

- 
- Informazioni sull'uso di Linux
  - Discussioni tramite posta elettronica con utenti di prodotti Dell Precision e del sistema operativo Linux
  - Informazioni aggiuntive relative a Linux e al computer Dell Precision
- 

**Siti Linux supportati da Dell**



- [linux.dell.com](http://linux.dell.com)
- [lists.us.dell.com/mailman/listinfo/linux-precision](http://lists.us.dell.com/mailman/listinfo/linux-precision)

# Informazioni sul computer

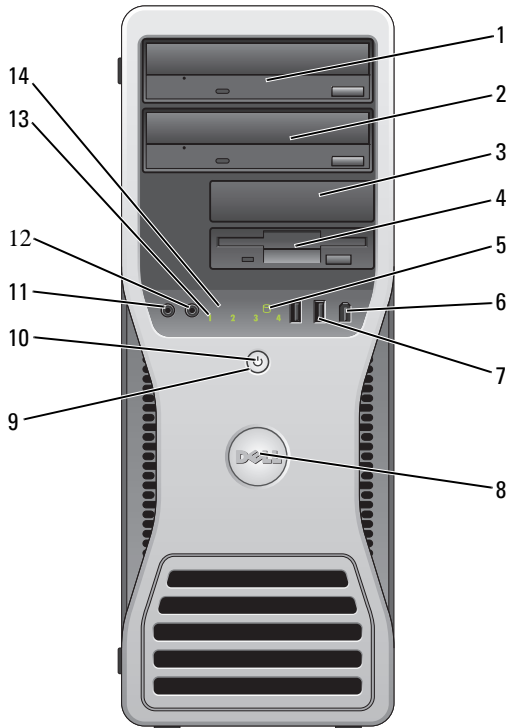
## Vista frontale (orientamento torre)



1	Alloggiamento dell'unità superiore da 5,25 pollici	Supporta un'unità ottica.
2	Alloggiamento dell'unità inferiore da 5,25 pollici	Supporta un'unità ottica o un disco rigido supplementare (soltanto SATA).
3	Alloggiamento dell'unità superiore da 3,5 pollici	Supporta un'unità disco floppy, un lettore di schede flash o un disco rigido supplementare (SATA o SAS).

4	Alloggiamento dell'unità inferiore da 3,5 pollici	Supporta un'unità disco floppy o un lettore di schede flash.
5	Spia di attività del disco rigido	L'indicatore di attività del disco rigido è acceso quando il computer legge o scrive dati sul disco rigido. L'indicatore luminoso potrebbe anche essere acceso quando una periferica come un'unità ottica è attiva.
6	Connettore IEEE 1394 (opzionale)	Usare il connettore IEEE 1394 opzionale per periferiche dati ad alta velocità, ad esempio videocamere digitali e periferiche esterne di archiviazione.
7	Connettori USB 2.0 (2)	Usare i connettori USB del pannello frontale per collegare periferiche che si usano solo occasionalmente, quali periferiche di memoria flash o fotocamere, o per periferiche USB avviabili. Per ulteriori informazioni sull'avvio da una periferica USB, vedere Programma di installazione di sistema nella <i>Guida dell'utente</i> . <b>N.B.</b> Si consiglia di utilizzare i connettori USB posteriori per periferiche che di solito restano collegate, quali ad esempio le stampanti e le tastiere.
8	Marchio Dell (ruotabile)	Utilizzare il supporto di plastica sul retro del marchio Dell per ruotare il marchio dopo aver modificato la posizione del computer da tower a desktop o viceversa.
9	Pulsante di alimentazione	Premere questo pulsante per accendere il computer.  <b>AVVISO:</b> Per evitare la perdita di dati, non usare il pulsante di alimentazione per spegnere il computer, ma chiudere la sessione di lavoro del sistema operativo.  <b>AVVISO:</b> Se l'interfaccia ACPI è attivata, quando si preme il pulsante di alimentazione la sessione di lavoro del sistema operativo viene chiusa e il computer viene spento. <b>N.B.</b> Il pulsante di alimentazione può anche essere utilizzato per attivare il sistema o per farlo entrare in una modalità di risparmio energetico (consultare "Gestione del risparmio di energia" nella <i>Guida dell'utente</i> ).

10 Indicatore di alimentazione	<p>L'indicatore di alimentazione s'illumina e lampeggia o rimane acceso con luce fissa per indicare diversi stati:</p> <ul style="list-style-type: none"> <li>• Spento — Il computer è spento (S4, S5 o spegnimento meccanico).</li> <li>• Verde fisso — Il computer è acceso e funziona normalmente.</li> <li>• Verde lampeggiante — Il computer è in una modalità di risparmio energetico (S1 o S3).</li> <li>• Color ambra lampeggiante o fisso — Vedere "Problemi relativi all'alimentazione" nella <i>Guida dell'utente</i>.</li> </ul>
	<p>Per uscire dallo stato di risparmio energia, premere il pulsante di alimentazione o usare la tastiera o il mouse, nel caso siano configurati come dispositivi di riattivazione in Gestione periferiche di Windows. Per ulteriori informazioni sullo stato di sospensione e su come uscire da uno stato di risparmio energia, consultare la <i>Guida dell'utente</i>.</p>
	<p>Per una descrizione dei codici degli indicatori di diagnostica per risolvere eventuali problemi legati al computer, consultare "Indicatori di diagnostica" a pagina 313.</p>
11 Connettore del microfono	<p>Utilizzare il connettore del microfono per collegare un microfono per computer e integrare voce o musica in un programma audio o di telefonia.</p>
12 Connettore delle cuffie	<p>Usare il connettore per cuffie per collegare le cuffie.</p>
13 Indicatori di diagnostica (4)	<p>La sequenza degli indicatori fornisce un codice di diagnostica utile per la risoluzione dei problemi relativi al computer (vedere "Indicatori di diagnostica" a pagina 313).</p>
14 Indicatore della connessione di rete	<p>L'indicatore della connessione di rete è acceso quando è disponibile una connessione funzionante tra una rete a 10, 100 o 1000 Mbps (o 1 Gbps) e il computer.</p>

## Retro del computer (posizione tower)

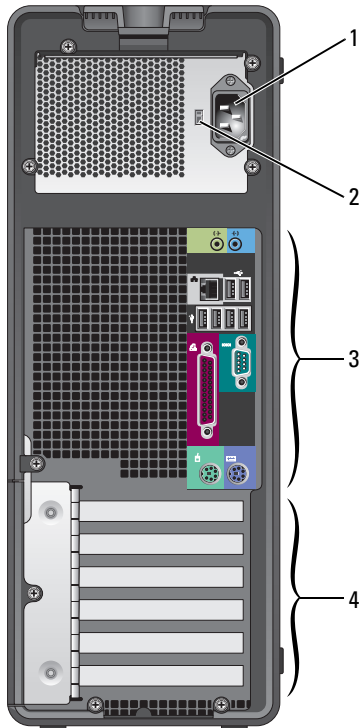

1	Connettore di alimentazione	Inserire il cavo di alimentazione.
2	Selettore di tensione	Per ulteriori informazioni, vedere le istruzioni di sicurezza nella "Guida alle informazioni sul prodotto". <b>N.B.</b> Il selettore di tensione è disponibile soltanto su 375-W PSU.
3	Connettori del pannello posteriore	Usare il connettore appropriato per collegare periferiche seriali, USB e di altro tipo.

---

#### 4 Slot per schede

Questi slot consentono di accedere ai connettori delle schede PCI e PCI Express installate.

**N.B.** I cinque slot per connettori superiori supportano schede di intera lunghezza; lo slot per connettore sul fondo supporta una scheda a metà lunghezza.



**N.B.** Verificare le schede nella documentazione per assicurarsi di poterle installare nella configurazione in uso. Alcune schede che richiedono una quantità superiore di spazio fisico e di alimentazione (ad esempio, le schede grafiche PCI Express) possono limitare l'utilizzo di altre schede.

---

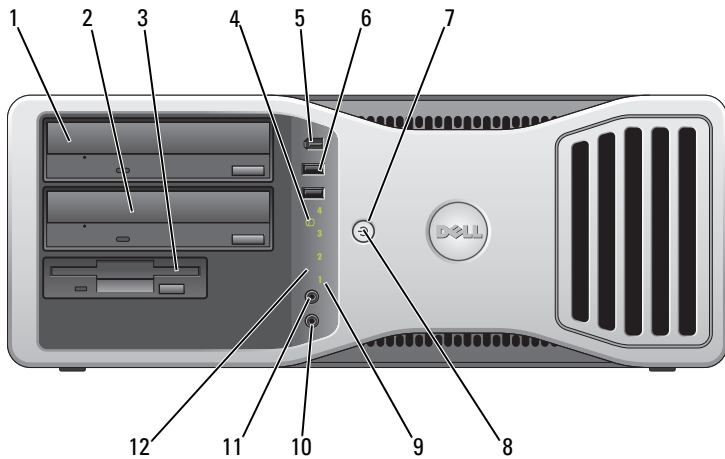
### Vista frontale (posizione desktop)



- 
- |   |                                                    |                                                                           |
|---|----------------------------------------------------|---------------------------------------------------------------------------|
| 1 | Alloggiamento dell'unità superiore da 5,25 pollici | Supporta un'unità ottica.                                                 |
| 2 | Alloggiamento dell'unità inferiore da 5,25 pollici | Supporta un'unità ottica o un disco rigido supplementare (soltanto SATA). |
| 3 | Alloggiamento dell'unità da 3,5 pollici            | Supporta un'unità disco floppy o un lettore di schede flash.              |
-

4	Spia di attività del disco rigido	L'indicatore di attività del disco rigido è acceso quando il computer legge o scrive dati sul disco rigido. L'indicatore luminoso potrebbe anche essere acceso quando una periferica come un'unità ottica è attiva.
5	Connettore IEEE 1394 (opzionale)	Usare il connettore IEEE 1394 opzionale per periferiche dati ad alta velocità, ad esempio videocamere digitali e periferiche esterne di archiviazione.
6	Connettori USB 2.0 (2)	<p>Usare i connettori USB del pannello frontale per collegare periferiche che si usano solo occasionalmente, quali periferiche di memoria flash o fotocamere, o per periferiche USB avviabili. Per ulteriori informazioni sull'avvio da una periferica USB, vedere Programma di installazione di sistema nella <i>Guida dell'utente</i>.</p> <p><b>N.B.</b> Si consiglia di utilizzare i connettori USB posteriori per periferiche che di solito restano collegate, quali ad esempio le stampanti e le tastiere.</p>
7	Pulsante di alimentazione	<p>Premere questo pulsante per accendere il computer.</p> <p> <b>AVVISO:</b> Per evitare la perdita di dati, non usare il pulsante di alimentazione per spegnere il computer, ma chiudere la sessione di lavoro del sistema operativo.</p> <p> <b>AVVISO:</b> Se l'interfaccia ACPI è attivata, quando si preme il pulsante di alimentazione la sessione di lavoro del sistema operativo viene chiusa e il computer viene spento.</p> <p><b>N.B.</b> Il pulsante di alimentazione può anche essere utilizzato per attivare il sistema o per farlo entrare in una modalità di risparmio energetico (consultare "Gestione del risparmio di energia" nella <i>Guida dell'utente</i>).</p>



8	Indicatore di alimentazione	<p>L'indicatore di alimentazione s'illumina e lampeggia o rimane acceso con luce fissa per indicare diversi stati:</p> <ul style="list-style-type: none"> <li>• Spento — Il computer è spento (S4, S5 o spegnimento meccanico).</li> <li>• Verde fisso — Il computer è acceso e funziona normalmente.</li> <li>• Verde lampeggiante — Il computer è in una modalità di risparmio energetico (S1 o S3).</li> <li>• Color ambra lampeggiante o fisso — Vedere "Problemi relativi all'alimentazione" nella <i>Guida dell'utente</i>.</li> </ul>
		<p>Per uscire dallo stato di risparmio energia, premere il pulsante di alimentazione o usare la tastiera o il mouse, nel caso siano configurati come dispositivi di riattivazione in Gestione periferiche di Windows. Per ulteriori informazioni sullo stato di sospensione e su come uscire da uno stato di risparmio energia, consultare la <i>Guida dell'utente</i>.</p>
		<p>Per una descrizione dei codici degli indicatori di diagnostica per risolvere eventuali problemi legati al computer, consultare "Indicatori di diagnostica" a pagina 313.</p>
9	Indicatori di diagnostica (4)	<p>La sequenza degli indicatori fornisce un codice di diagnostica utile per la risoluzione dei problemi relativi al computer (vedere "Indicatori di diagnostica" a pagina 313).</p>
10	Connettore del microfono	<p>Utilizzare il connettore del microfono per collegare un microfono per computer e integrare voce o musica in un programma audio o di telefonia.</p>
11	Connettore delle cuffie	<p>Usare il connettore per cuffie per collegare le cuffie.</p>
12	Indicatore della connessione di rete	<p>L'indicatore della connessione di rete è acceso quando è disponibile una connessione funzionante tra una rete a 10, 100 o 1000 Mbps (o 1 Gbps) e il computer.</p>

## Retro del computer (posizione desktop)

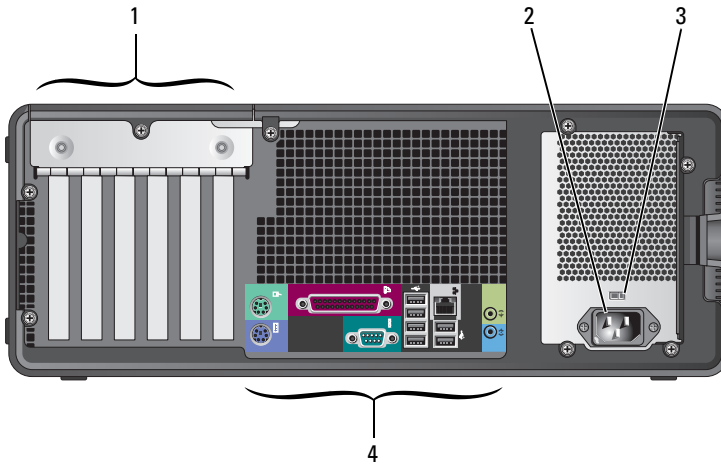

- |   |                                    |                                                                                                                                                                                                                                                                                                                                                                                                           |
|---|------------------------------------|-----------------------------------------------------------------------------------------------------------------------------------------------------------------------------------------------------------------------------------------------------------------------------------------------------------------------------------------------------------------------------------------------------------|
| 1 | Slot per schede                    | Questi slot consentono di accedere ai connettori delle schede PCI e PCI Express installate.<br><b>N.B.</b> Verificare le schede nella documentazione per assicurarsi di poterle installare nella configurazione in uso. Alcune schede che richiedono una quantità superiore di spazio fisico e di alimentazione (ad esempio, le schede grafiche PCI Express) possono limitare l'utilizzo di altre schede. |
| 2 | Connettore di alimentazione        | Inserire il cavo di alimentazione.                                                                                                                                                                                                                                                                                                                                                                        |
| 3 | Selettore di tensione              | Per ulteriori informazioni, vedere le istruzioni di sicurezza nella "Guida alle informazioni sul prodotto".<br><b>N.B.</b> Il selettore di tensione è disponibile soltanto su 375-W PSU.                                                                                                                                                                                                                  |
| 4 | Connettori del pannello posteriore | Usare il connettore appropriato per collegare periferiche seriali, USB e di altro tipo.                                                                                                                                                                                                                                                                                                                   |

## Connettori del pannello posteriore

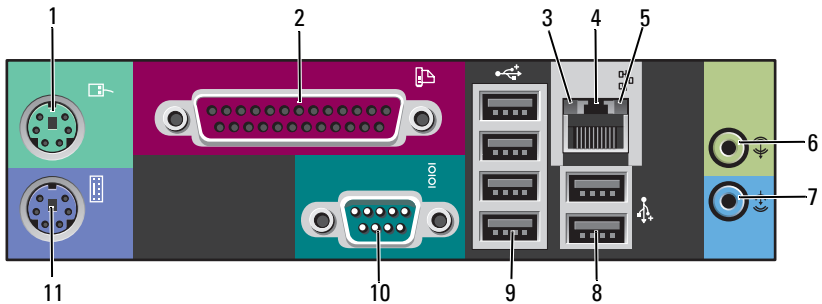

1	Connettore del mouse	Collegare un mouse standard PS/2 al connettore di colore verde. Prima di collegare un mouse al computer, spegnere il computer e le eventuali periferiche. Se si utilizza un mouse USB, collegarlo al connettore USB.
2	Connettore della porta parallela	<p>Collegare una periferica parallela, quale ad esempio una stampante, al connettore parallelo. Se si usa una stampante USB, collegarla al connettore USB.</p> <p><b>N.B.</b> Il connettore parallelo integrato è disattivato automaticamente se il computer rileva una scheda installata contenente un connettore parallelo configurato allo stesso indirizzo. Per ulteriori informazioni, consultare le "Opzioni di configurazione del sistema" nella <i>Guida dell'utente</i> in linea.</p>
3	Indicatore di integrità della connessione	<ul style="list-style-type: none"> <li>• Verde — È presente una connessione funzionante tra una rete a 10 Mbps e il computer.</li> <li>• Arancione — È presente una connessione funzionante tra una rete a 100 Mbps e il computer.</li> <li>• Giallo — È presente una connessione funzionante fra una rete a 1000 Mbps (1 Gbps) e il computer.</li> <li>• Spento — Il computer non rileva una connessione fisica alla rete.</li> </ul>

4	Connettore della scheda di rete	<p>Per collegare il computer a una periferica di rete o a banda larga, collegare un'estremità del cavo di rete a uno spinotto di rete o alla periferica di rete o a banda larga. Collegare l'altra estremità del cavo al connettore dell'adattatore di rete sul computer. Il cavo di rete sarà correttamente inserito quando si udirà uno scatto.</p> <p> <b>AVVISO:</b> Non collegare un cavo telefonico al connettore di rete.</p> <p>Sui computer dotati di una scheda di rete aggiuntiva, utilizzare i connettori sulla scheda e sul retro del computer per la configurazione di più connessioni di rete, ad esempio per una intranet e una extranet separate.</p> <p>È consigliabile utilizzare un cablaggio e connettori di categoria 5 per la rete. Se si deve necessariamente utilizzare un cavo di Categoria 3, impostare la velocità della rete su 10 Mbps per garantire un funzionamento affidabile.</p>
5	Indicatore di attività della rete	<p>L'indicatore di attività della rete è attivo (lampeggiante) quando il computer trasmette o riceve dati sulla rete. Nel caso di traffico di rete intenso, è possibile che questo indicatore sia costantemente <i>accesso</i>.</p>
6	Connettore della linea di uscita	<p>Usare il connettore della linea di uscita contrassegnato in verde per collegare le cuffie e la maggior parte degli altoparlanti con amplificatori integrati.</p> <p>Sui computer dotati di una scheda audio, usare il connettore sulla scheda.</p>
7	Connettore della linea di ingresso	<p>Utilizzare il connettore azzurro della linea di ingresso per collegare una periferica di registrazione o di riproduzione, ad esempio un microfono, un riproduttore di audiocassette, un lettore di CD o un videoregistratore.</p> <p>Sui computer dotati di una scheda audio, usare il connettore sulla scheda.</p>
8	Connettori posteriori Dual USB 2.0 (2)	<p>Utilizzare i connettori USB sul retro del computer per le periferiche che rimangono sempre collegate, quali stampanti e tastiere.</p> <p><b>N.B.</b> Si consiglia di utilizzare i connettori USB anteriori per periferiche che vengono collegate raramente, quali ad esempio periferiche di memoria flash o fotocamere digitali, o per periferiche USB avviabili.</p>

9	Connettori posteriori Quad USB 2.0 (4)	Utilizzare i connettori USB sul retro del computer per le periferiche che rimangono sempre collegate, quali stampanti e tastiere.  <b>N.B.</b> Si consiglia di utilizzare i connettori USB anteriori per periferiche che vengono collegate raramente, quali ad esempio periferiche di memoria flash o fotocamere digitali, o per periferiche USB avviabili.
10	Connettore della porta seriale	Consente di collegare una periferica seriale, quale un palmare, a una porta seriale. Gli identificativi predefiniti sono COM1 per il connettore seriale 1 e COM2 per il connettore seriale 2 opzionale.  Per ulteriori informazioni, consultare le "Opzioni di configurazione del sistema" nella <i>Guida dell'utente</i> in linea.
11	Connettore della tastiera	Se si utilizza una tastiera PS/2, collegarla all'apposito connettore di colore viola. Se si utilizza una tastiera USB, collegarla al connettore USB.

## Installazione del computer

### Modifica dell'orientamento torre in orientamento desktop e viceversa



**ATTENZIONE:** Prima di eseguire le procedure descritte in questa sezione, seguire le istruzioni riportate nella *Guida alle informazioni sul prodotto*.



**N.B.** Per modificare il computer nell'orientamento torre o desktop, è necessario utilizzare un kit opzionale fornito dalla Dell. Consultare "Informazioni sul prodotto" nella *Guida dell'utente* per maggiori informazioni su come ordinare dalla Dell.



**N.B.** Il computer torre supporta una unità da 3,5 pollici sulla parte anteriore in più rispetto al computer desktop.

- 1 Seguire le procedure descritte in "Operazioni preliminari" nella *Guida dell'utente*.
- 2 Rimuovere il coperchio del computer (vedere "Rimozione del coperchio del computer" nella *Guida dell'utente*).
- 3 Rimuovere il pannello frontale (vedere "Rimozione del pannello anteriore" nella *Guida dell'utente*).
- 4 Rimuovere il pannello dell'unità e prepararlo aggiungendo o rimuovendo inserti, se necessario (consultare "Pannello dell'unità" nella *Guida dell'utente*).

## Passaggio dalla modalità tower alla modalità desktop

- 1 Rimuovere tutte le unità disco floppy e i lettori di schede flash installati seguendo le indicazioni presenti in "Rimozione di un'unità disco floppy o di un lettore scheda multimediale (Computer tower)" nella *Guida dell'utente* e quindi reinstallare una singola unità disco floppy o lettore di schede flash seguendo le indicazioni presenti in "Installazione di un'unità disco floppy o di un lettore scheda multimediale (Computer desktop)" nella *Guida dell'utente*.
- 2 Rimuovere tutte le unità ottiche installate seguendo le indicazioni presenti in "Rimozione di un'unità ottica (Computer tower)" nella *Guida dell'utente* e reinstallare tutte le unità ottiche installate seguendo le indicazioni presenti in "Installazione di un'unità ottica (Computer desktop)" nella *Guida dell'utente*.

## Passaggio dalla modalità desktop alla modalità tower

- 1 Rimuovere l'unità disco floppy o il lettore di schede multimediali installati seguendo le indicazioni presenti in "Rimozione di un'unità disco floppy o di un lettore scheda multimediale (Computer desktop)" nella *Guida dell'utente* e quindi reinstallare l'unità disco floppy o il lettore di schede multimediali seguendo le indicazioni presenti in "Installazione di un'unità disco floppy o di un lettore scheda multimediale (Computer tower)" nella *Guida dell'utente*.
- 2 Rimuovere tutte le unità ottiche installate seguendo le indicazioni presenti in "Rimozione di un'unità ottica (Computer desktop)" nella *Guida dell'utente* e reinstallare tutte le unità ottiche installate seguendo le indicazioni presenti in "Installazione di un'unità ottica (Computer tower)" nella *Guida dell'utente*.

## Installazione del computer in un armadio

L'installazione del computer in un armadio può impedire al flusso di aria di circolare, può causare il surriscaldamento del computer e può penalizzarne le prestazioni. Seguire le linee guida sotto elencate quando si installa il computer in un armadio:



**AVVISO:** La temperatura di funzionamento specificata in questo manuale rispecchia la temperatura di funzionamento ambiente massima. Occorre considerare la temperatura ambiente quando si installa il computer in un ambiente chiuso. Per dettagli sulle specifiche del computer, consultare "Specifiche" nella *Guida dell'utente*.

- Lasciare uno spazio di almeno 10,2 cm su tutti i lati del computer per consentire un'adeguata ventilazione.

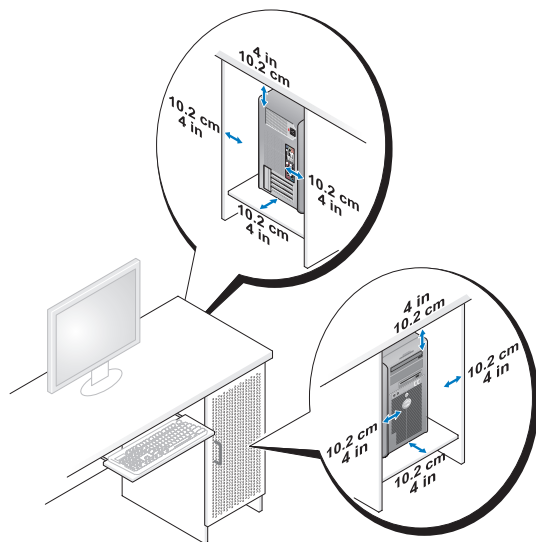

- Se il computer viene installato in un angolo o sotto una scrivania, lasciare uno spazio minimo di 5,1 cm fra il retro del computer e la parete per permettere l'aerazione necessaria per un'adeguata ventilazione.
- Se l'armadio ha porte, accertarsi che permettano almeno il trenta per cento di aerazione (anteriore e posteriore).

- Non installare il computer in un armadio privo di aerazione. Limitando l'aerazione il computer si surriscalda e le prestazioni vengono penalizzate.

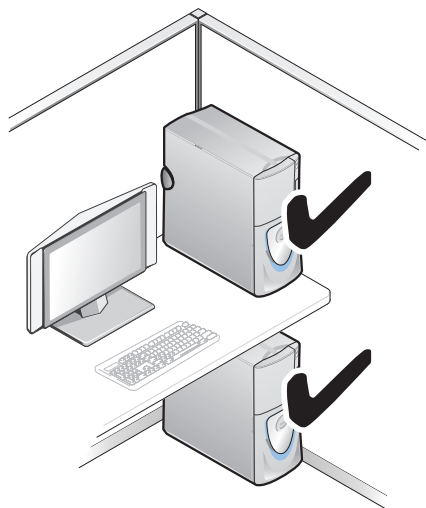



## Trasferimento delle informazioni a un nuovo computer

È possibile utilizzare le *procedure guidate* del sistema operativo per trasferire file e altri dati da un computer a un altro computer.

### Microsoft Windows XP

Il sistema operativo Microsoft Windows XP fornisce Trasferimento guidato file e impostazioni per trasferire dati, quali:

- Messaggi di posta elettronica
- Impostazioni della barra degli strumenti
- Dimensioni delle finestre
- Segnalibri Internet

È possibile trasferire dati da un computer a un altro tramite una connessione in rete o seriale o memorizzando i dati su un supporto rimovibile come un CD o DVD masterizzabile.



**N.B.** È possibile trasferire i dati da un computer a un altro collegando un cavo seriale direttamente alle porte di input/output (I/O) dei due computer. Per trasferire i dati su una connessione seriale, è necessario utilizzare l'utilità Connessioni di rete nel Pannello di controllo per eseguire altri passaggi di configurazione, ad esempio la configurazione di una connessione avanzata e l'assegnazione dei computer host e guest.

Per istruzioni sull'impostazione di una connessione diretta via cavo tra due computer, consultare la Microsoft Knowledge Base, Articolo n. 305621, dal titolo *How to Set Up a Direct Cable Connection Between Two Computers in Windows XP* (Come impostare una connessione diretta via cavo tra due computer in Windows XP). Queste informazioni possono non essere disponibili in alcuni paesi.

L'utilizzo del Trasferimento guidato file e impostazioni richiede il supporto di installazione *Operating System* fornito con il computer o un disco Trasferimento guidato, creato dalla procedura guidata.



**N.B.** Per ulteriori informazioni sul trasferimento di dati, cercare in [support.dell.com](http://support.dell.com) il documento n. 154781 (*What Are The Different Methods To Transfer Files From My Old Computer To My New Dell™ Computer Using the Microsoft® Windows® XP Operating System?*) in inglese.



**N.B.** L'accesso al documento nella Knowledge Base di Dell potrebbe non essere possibile in alcuni paesi.

### ***Trasferimento guidato file e impostazioni (con il supporto Operating System)***



**N.B.** Il Trasferimento guidato file e impostazioni definisce il computer di origine dal quale vengono trasferiti i dati come computer *vecchio* e definisce il computer di destinazione in cui vengono trasferiti i dati come computer *nuovo*.

#### **PREPARAZIONE DEL NUOVO COMPUTER PER IL TRASFERIMENTO DEI FILE:**

- 1** Fare clic su **Start**→ **Tutti i programmi**→ **Accessori**→ **Utilità di sistema**→ **Trasferimento guidato file e impostazioni**.
- 2** Nella schermata **Specificare il computer**, fare clic su **Nuovo computer**, quindi su **Avanti**.
- 3** Nella finestra **Si dispone di un CD di Windows XP?** fare clic su **Si utilizzerà la procedura guidata contenuta nel CD di Windows XP**, quindi fare clic su **Avanti**.
- 4** Esaminare le informazioni presenti in **Passare al vecchio computer** e quindi accedere al computer di origine. *Non* fare clic su **Avanti**.

#### **COPIARE I DATI DAL COMPUTER ORIGINE:**

- 1** Inserire il supporto di installazione **Windows XP Operating System** nel computer di origine.  
Viene visualizzata la schermata iniziale di **Microsoft Windows XP**.
- 2** Fare clic su **Esegui altre operazioni**.
- 3** In **Scegliere l'operazione da effettuare** fare clic su **Trasferisci file e impostazioni**.  
Verrà visualizzata la finestra **Trasferimento guidato file e impostazioni**.
- 4** Fare clic su **Avanti**.
- 5** Nella schermata **Specificare il computer**, fare clic su **Vecchio computer**, quindi su **Avanti**.
- 6** Nella finestra **Selezionare la modalità di trasferimento**, fare clic sulla modalità di trasferimento desiderata e quindi su **Avanti**.
- 7** Nella schermata **Selezionare gli elementi da trasferire**, selezionare gli elementi che si desidera trasferire, quindi fare clic su **Avanti**.  
I dati selezionati vengono copiati e viene visualizzata la schermata **Completamento fase di raccolta**.
- 8** Fare clic su **Fine**.

#### **TRASFERIMENTO DEI DATI AL NUOVO COMPUTER:**

- 1 Passare al vecchio computer.
- 2 Nella schermata **Passare al vecchio computer**, fare clic su **Avanti**.
- 3 Nella finestra **Specificare il percorso di file e cartelle** selezionare la modalità scelta per il trasferimento delle impostazioni e dei file, quindi fare clic su **Avanti**.

La procedura guidata legge i file e le impostazioni raccolti e li applica al computer di destinazione. Al termine del trasferimento, viene visualizzata la schermata **Completata**.

- 4 Fare clic su **Fine** e riavviare il nuovo computer.

#### ***Trasferimento guidato file e impostazioni (senza supporto Operating System)***

Per eseguire Trasferimento guidato file e impostazioni senza il supporto di installazione *Operating System*, è necessario creare un disco che permetta di creare un backup dei file dei dati. Tal disco consente di creare un file di immagine di backup su un supporto rimovibile.



**N.B.** Il Trasferimento guidato file e impostazioni definisce il computer di origine dal quale vengono trasferiti i dati come computer *vecchio* e definisce il computer di destinazione in cui vengono trasferiti i dati come computer *nuovo*.

#### **CREAZIONE DI UN DISCO PER LA PROCEDURA GUIDATA:**

- 1 Sul computer di destinazione, fare clic su **Start**→ **Tutti i programmi**→ **Accessori**→ **Utilità di sistema**→ **Trasferimento guidato file e impostazioni**.
- 2 Nella schermata **Specificare il computer**, fare clic su **Nuovo computer**, quindi su **Avanti**.
- 3 Nella finestra **Si dispone di un CD di Windows XP?** fare clic su **Crea il disco nell'unità seguente**; quindi scegliere **Avanti**.
- 4 Inserire il supporto rimovibile (ad esempio, un CD scrivibile), quindi fare clic su **OK**.
- 5 Esaminare le informazioni presenti in **Passare al vecchio computer** e quindi accedere al computer di origine. *Non* fare clic su **Avanti**.

#### **COPIARE I DATI DAL COMPUTER ORIGINE:**

- 1 Inserire il disco nel computer di origine.
- 2 Fare clic su **Start**→ **Esegui**.
- 3 Fare clic su **Sfoggia...** e cercare **fastwiz** sul disco, quindi fare clic su **OK**.
- 4 Nella schermata **Specificare il computer**, fare clic su **Vecchio computer**, quindi su **Avanti**.
- 5 Nella finestra **Selezionare la modalità di trasferimento**, fare clic sulla modalità di trasferimento desiderata e quindi su **Avanti**.
- 6 Nella schermata **Selezionare gli elementi da trasferire**, selezionare gli elementi che si desidera trasferire, quindi fare clic su **Avanti**.  
I dati selezionati vengono copiati e viene visualizzata la schermata **Completamento fase di raccolta**.
- 7 Fare clic su **Fine**.

#### **TRASFERIRE I DATI AL COMPUTER DI DESTINAZIONE:**

- 1 Passare al computer di destinazione.
- 2 Nella schermata **Passare al vecchio computer**, fare clic su **Avanti**.
- 3 Nella finestra **Specificare il percorso di file e cartelle** selezionare la modalità scelta per il trasferimento delle impostazioni e dei file, quindi fare clic su **Avanti**.

La procedura guidata legge i file e le impostazioni raccolti e li applica al computer di destinazione. Al termine del trasferimento, viene visualizzata la schermata **Completata**.

- 4 Fare clic su **Fine** e riavviare il nuovo computer.

#### **Microsoft Windows Vista**

- 1 Fare clic sul pulsante **Start** di Windows Vista  e quindi su **Trasferisci file e impostazioni**→ **Avvia Trasferimento dati Windows**.
- 2 Nella finestra di dialogo **Controllo account utente**, fare clic su **Continua**.
- 3 Fare clic su **Avvia nuovo trasferimento** o **Continua un trasferimento in corso**.

Seguire le istruzioni sullo schermo del trasferimento guidato di Windows.

## Dispositivi di protezione elettrica

Esistono diversi dispositivi per la protezione dalle interruzioni e fluttuazioni di corrente:

- Dispositivi di protezione da sovracorrente
- Compensatori di linea
- Gruppi di continuità (UPS)

### Dispositivi di protezione da sovracorrente

I dispositivi di protezione da sovracorrente e le ciabatte provviste di un dispositivo di protezione da sovracorrente proteggono il computer da possibili danni provocati dai picchi di corrente che si verificano durante i temporali o in seguito a interruzioni di corrente. Alcuni produttori di dispositivi di protezione da sovracorrente includono una garanzia che offre copertura da determinati tipi di danno. Leggere attentamente la garanzia del dispositivo scegliendo un dispositivo protettore della sovratensioni e confrontare il valore nominale in Joule per determinare l'efficacia dei diversi dispositivi. Un dispositivo con un valore nominale in Joule più alto offre maggiore protezione.

➡ **AVVISO:** I dispositivi di protezione da sovracorrente non proteggono da fluttuazioni o interruzioni di corrente causate da fulmini nelle vicinanze. Quando si verifica un temporale nelle vicinanze, scollegare la linea telefonica dalla presa a muro e scollegare il computer dalla presa di corrente elettrica.

Molti dispositivi di protezione da sovracorrente sono dotati di un connettore per la protezione del modem. Per istruzioni sul collegamento del modem, consultare la documentazione fornita con il dispositivo di protezione da sovracorrente.

➡ **AVVISO:** Non tutti i dispositivi di protezione da sovracorrente proteggono gli adattatori di rete. Disconnettere il cavo di rete dallo spinotto di rete a muro durante i temporali.

### Compensatori di linea

➡ **AVVISO:** I compensatori di linea non proteggono da interruzioni di corrente.

I compensatori di linea sono progettati per mantenere pressoché costante la tensione di alimentazione c.a..

## Gruppi di continuità (UPS)



**AVVISO:** Un'interruzione di corrente durante il salvataggio di dati sul disco rigido può provocare la perdita dei dati e danneggiare i file.



**N.B.** Per garantire la massima autonomia della batteria, collegare solo il computer all'UPS. Connettere altre periferiche, quali la stampante, a una ciabatta separata che offra protezione da sovracorrente.

Un gruppo di continuità protegge il computer da fluttuazioni e interruzioni di corrente. I gruppi di continuità contengono una batteria che fornisce alimentazione per un breve periodo alle periferiche collegate durante un'interruzione di corrente. La batteria è ricaricata quando l'alimentazione c.a. è nuovamente disponibile. Per informazioni sull'autonomia della batteria e per verificare che il dispositivo sia certificato da Underwriters Laboratories (UL), consultare la documentazione del costruttore del gruppo di continuità.

## Pulizia del computer



**ATTENZIONE:** Prima di eseguire le procedure descritte in questa sezione, seguire le istruzioni riportate nella *Guida alle informazioni sul prodotto*.

### Computer, tastiera e monitor



**ATTENZIONE:** Prima di eseguire la pulizia del computer, scollegarlo dalla presa elettrica. Pulire il computer con un panno morbido inumidito con acqua. Non usare detergenti spray o liquidi che potrebbero contenere sostanze infiammabili.

- Usare l'aspirapolvere con un accessorio a spazzola per rimuovere delicatamente la polvere da interstizi e cavità nel computer e tra i tasti sulla tastiera.



**AVVISO:** Non pulire lo schermo del monitor con soluzioni a base di sapone o di alcol. Ciò potrebbe danneggiare il rivestimento antiabbagliante.

- Per pulire lo schermo del monitor, inumidire con acqua un panno morbido e pulito. Se possibile, utilizzare apposite salviette per la pulizia dello schermo o una soluzione adatta al rivestimento antiabbagliante del monitor.
- Pulire la tastiera, il computer e le parti in plastica del monitor con un panno morbido inumidito con acqua.

Non inzuppare il panno o far penetrare acqua all'interno del computer o della tastiera.

## Mouse (non ottico)

- 1 Rimuovere l'anello di contenimento sotto il mouse, girandolo in senso antiorario, quindi rimuovere la sfera.
- 2 Pulire la sfera con un panno pulito e privo di fili.
- 3 Soffiare delicatamente nell'incavo della sfera per rimuovere polvere e lanugine.
- 4 Pulire i rulli all'interno dell'incavo della sfera usando un tamponcino di cotone leggermente inumidito con alcol isopropilico.
- 5 Se necessario, centrare di nuovo i rulli nei relativi canali. Accertarsi inoltre che sui rulli non sia rimasta lanugine.
- 6 Inserire la sfera nella relativa sede, riposizionare l'anello di fermo, quindi ruotare l'anello in senso orario fino a farlo scattare in posizione.

## Unità disco floppy

 **AVVISO:** Non tentare di pulire le testine dell'unità con un tampone. Le testine potrebbero risultare disallineate e impedire il funzionamento dell'unità.

Pulire l'unità dischi floppy usando uno degli appositi kit reperibili in commercio. Tali kit contengono dei dischi floppy pretrattati per rimuovere eventuali elementi estranei che si accumulano durante il normale funzionamento.

## CD e DVD

 **AVVISO:** Usare sempre aria compressa per pulire le lenti dell'unità CD/DVD e seguire le istruzioni fornite con il dispositivo utilizzato. Non toccare mai le lenti dell'unità.

- 1 Mantenere il disco dal bordo esterno. Si può toccare anche il bordo interno dell'apertura centrale.

 **AVVISO:** Per non danneggiare la superficie, evitare movimenti circolari quando si pulisce il disco.

- 2 Con un panno morbido e privo di lanugine, pulire delicatamente la superficie inferiore del disco (il lato privo di etichetta) in linea retta dal centro del disco verso il bordo esterno.

In caso di sporco ostinato, provare a usare acqua o una soluzione diluita di acqua e di un detergente delicato. Inoltre sono in commercio prodotti per pulire i dischi che forniscono protezione dalla polvere, dalle impronte e dai graffi. Non ci sono controindicazioni all'uso su DVD di prodotti per la pulizia di CD.

# Strumenti per la risoluzione dei problemi

## Indicatore di alimentazione

 **ATTENZIONE:** Prima di eseguire le procedure descritte in questa sezione, seguire le istruzioni riportate nella *Guida alle informazioni sul prodotto*.

L'indicatore del pulsante di accensione sulla parte frontale del computer si accende e lampeggia o rimane fisso a indicare condizioni di stato differenti:

- Se l'indicatore di alimentazione è di colore verde e il computer non risponde, vedere "Indicatori di diagnostica" a pagina 313.
- Se l'indicatore di accensione è verde lampeggiante, il computer è in modalità standby. Premere un tasto della tastiera, muovere il mouse o premere il pulsante di accensione per ripristinare il normale funzionamento del sistema.
- Se l'indicatore di accensione è spento, il computer è spento o non è alimentato.
  - Ricollegare il cavo di alimentazione al connettore di alimentazione sul retro del computer e alla presa elettrica.
  - Se il computer è collegato a una presa multipla (ciabatta), accertarsi che quest'ultima sia collegata a una presa elettrica e sia accesa.
  - Verificare che il computer si accenda correttamente anche senza i dispositivi di protezione elettrica, le prese multiple e i cavi di prolunga eventualmente utilizzati.
  - Collegare alla presa elettrica un altro apparecchio, ad esempio una lampada, per verificare il corretto funzionamento della presa.
  - Accertarsi che il cavo di alimentazione principale e quello del pannello anteriore siano collegati saldamente alla scheda di sistema (consultare "Componenti della scheda di sistema" nella *Guida dell'utente*).
- Se l'indicatore di accensione è giallo lampeggiante, il computer è alimentato ma potrebbe esistere un problema di alimentazione interno.
  - Accertarsi che il selettore di tensione sia impostato in modo compatibile con l'alimentazione c.a. disponibile localmente (se disponibile).
  - Accertarsi che il cavo di alimentazione del processore sia collegato saldamente alla scheda di sistema (consultare "Componenti della scheda di sistema" nella *Guida dell'utente*).



- Se l'indicatore di accensione è giallo fisso, una periferica potrebbe non funzionare correttamente o essere installata in modo errato.
  - Rimuovere e reinstallare i moduli di memoria (vedere "Memoria" nella *Guida dell'utente*).
  - Rimuovere e quindi reinstallare eventuali schede (vedere "Schede" nella *Guida dell'utente*).
- Eliminare le interferenze Alcune possibili cause di interferenza sono:
  - Cavi di prolunga di alimentazione, per tastiere e per mouse.
  - Un numero eccessivo di periferiche collegate a una multipresa.
  - Più multiprese collegate alla stessa presa elettrica.

## Indicatori di diagnostica

 **ATTENZIONE:** Prima di eseguire le procedure descritte in questa sezione, seguire le istruzioni riportate nella *Guida alle informazioni sul prodotto*.



Per fornire assistenza all'utente in merito alla risoluzione dei problemi, il pannello anteriore del computer presenta quattro indicatori luminosi contrassegnati con i numeri 1, 2, 3 e 4 "Vista frontale (orientamento torre)" a pagina 291 "Vista frontale (posizione desktop)" a pagina 295 (vedere). Se il computer si avvia normalmente, gli indicatori lampeggiano e quindi si spengono. In caso di malfunzionamento del computer, la sequenza degli stati degli indicatori consente di identificare il problema.



























**N.B.** Quando il computer completa POST, i quattro indicatori si spengono prima di eseguire l'avvio del sistema operativo.



## Codici indicatori di diagnostica durante la verifica automatica all'accensione (POST)

Combinazioni degli indicatori	Descrizione del problema	Soluzione consigliata
①②③④	Il computer si trova in una condizione di spegnimento normale o in una possibile anomalia pre-BIOS.	Collegare il computer ad una presa elettrica funzionante e premere il pulsante di alimentazione.

Combinazioni degli indicatori	Descrizione del problema	Soluzione consigliata
	<p>Possibile guasto del BIOS e attivazione della modalità di recupero.</p>	<ul style="list-style-type: none"> <li>• Eseguire l'utilità di recupero del BIOS, attendere il completamento dell'operazione, quindi riavviare il computer.</li> <li>• Se il problema persiste, rivolgersi alla Dell (consultare "Come contattare Dell" nella <i>Guida dell'utente</i>).</li> </ul>
	<p>Si è verificato un possibile guasto al processore.</p>	<ul style="list-style-type: none"> <li>• Riposizionare il processore (consultare "Processore" nella <i>Guida dell'utente</i>).</li> <li>• Se il problema persiste, rivolgersi alla Dell (consultare "Come contattare Dell" nella <i>Guida dell'utente</i>).</li> </ul>
	<p>I moduli di memoria sono rilevati, ma si è verificato un guasto della memoria.</p>	<ul style="list-style-type: none"> <li>• Se sono presenti due moduli di memoria, rimuoverli (consultare "Rimozione di un modulo di memoria" nella <i>Guida dell'utente</i>) reinstallare un solo modulo (consultare "Installazione di un modulo di memoria" nella <i>Guida dell'utente</i>) quindi riavviare il computer. Se il computer si avvia normalmente, proseguire con l'installazione dei moduli di memoria aggiuntivi (uno alla volta) fino a quando non si individua il modulo difettoso o si reinstallano tutti i moduli senza errori.</li> <li>• Se possibile, installare sul computer memoria dello stesso tipo (vedere Memoria nella <i>Guida dell'utente</i>).</li> <li>• Se il problema persiste, rivolgersi alla Dell (consultare "Come contattare Dell" nella <i>Guida dell'utente</i>).</li> </ul>

Combinazioni degli indicatori	Descrizione del problema	Soluzione consigliata
   	<p>Possibile guasto della scheda grafica.</p>	<ul style="list-style-type: none"> <li>• Riposizionare tutte le schede grafiche installate (consultare "Schede" nella <i>Guida dell'utente</i>).</li> <li>• Se disponibile, installare una scheda grafica funzionante.</li> <li>• Se il problema persiste, rivolgersi alla Dell (consultare "Come contattare Dell" nella <i>Guida dell'utente</i>).</li> </ul>
   	<p>Si è verificata una possibile anomalia nell'unità disco floppy o disco rigido.</p>	<ul style="list-style-type: none"> <li>• Rialloggiare tutti i cavi di alimentazione e di dati, e riavviare il computer.</li> <li>• Se il problema persiste, rivolgersi alla Dell (consultare "Come contattare Dell" nella <i>Guida dell'utente</i>).</li> </ul>
   	<p>Si è verificata una possibile anomalia alla USB.</p>	<ul style="list-style-type: none"> <li>• Reinstallare tutte le periferiche USB, controllare le connessioni cavo, quindi riavviare il computer.</li> <li>• Se il problema persiste, rivolgersi alla Dell (consultare "Come contattare Dell" nella <i>Guida dell'utente</i>).</li> </ul>

Combinazioni degli indicatori	Descrizione del problema	Soluzione consigliata
   	<p>Non si rileva nessun modulo di memoria.</p>	<ul style="list-style-type: none"> <li>• Se sono presenti due moduli di memoria, rimuoverli (consultare "Rimozione di un modulo di memoria" nella <i>Guida dell'utente</i>) reinstallare un solo modulo (consultare "Installazione di un modulo di memoria" nella <i>Guida dell'utente</i>) quindi riavviare il computer. Se il computer si avvia normalmente, proseguire con l'installazione dei moduli di memoria aggiuntivi (uno alla volta) fino a quando non si individua il modulo difettoso o o si reinstallano tutti i moduli senza errori.</li> <li>• Se possibile, installare sul computer memoria dello stesso tipo (vedere Memoria nella <i>Guida dell'utente</i>).</li> <li>• Se il problema persiste, rivolgersi alla Dell (consultare "Come contattare Dell" nella <i>Guida dell'utente</i>).</li> </ul>
   	<p>Si è verificata una anomalia nella scheda di sistema.</p>	<p>Contattare Dell per assistenza (consultare "Come contattare la Dell" nella <i>Guida dell'utente</i>).</p>
   	<p>I moduli di memoria sono rilevati, ma esiste un errore di compatibilità o di configurazione della memoria.</p>	<ul style="list-style-type: none"> <li>• Accertarsi che non esistano requisiti specifici per il posizionamento dei connettori o dei moduli di memoria (vedere "Memoria" nella <i>Guida dell'utente</i>).</li> <li>• Assicurarci che la memoria in uso sia supportata dal computer (vedere "Memoria" nella <i>Guida dell'utente</i>).</li> <li>• Se il problema persiste, rivolgersi alla Dell (consultare "Come contattare Dell" nella <i>Guida dell'utente</i>).</li> </ul>

Combinazioni degli indicatori	Descrizione del problema	Soluzione consigliata
	<p>Si è verificata una possibile anomalia nell'origine della scheda di sistema e/o all'hardware.</p>	<ul style="list-style-type: none"> <li>• Eseguire le procedure in "Ripristino del sistema operativo" nella <i>Guida dell'utente</i>.</li> <li>• Se il problema persiste, rivolgersi alla Dell (consultare "Come contattare Dell" nella <i>Guida dell'utente</i>).</li> </ul>
	<p>Si è verificato un errore relativo a una scheda di espansione.</p>	<ol style="list-style-type: none"> <li><b>1</b> Per individuare eventuali conflitti, rimuovere una scheda diversa dalla scheda grafica e riavviare il computer (vedere "Schede" nella <i>Guida dell'utente</i>).</li> <li><b>2</b> Se il problema persiste, reinstallare la scheda rimossa, rimuoverne un'altra, quindi riavviare il computer.</li> <li><b>3</b> Ripetere il processo per ogni scheda di espansione installata. Se il computer si avvia normalmente, risolvere i problemi relativi all'ultima scheda rimossa dal computer per conflitti di risorse (consultare "Risoluzione di incompatibilità del software e dell'hardware" nella <i>Guida dell'utente</i>).</li> <li><b>4</b> Se il problema persiste, rivolgersi alla Dell (consultare "Come contattare Dell" nella <i>Guida dell'utente</i>).</li> </ol>

Combinazioni degli indicatori	Descrizione del problema	Soluzione consigliata
	<p>Si è verificato un guasto di altro tipo.</p>	<ul style="list-style-type: none"> <li>• Accertarsi che i cavi del disco rigido, dell'unità CD e dell'unità DVD siano correttamente collegati alla scheda di sistema (vedere "Componenti della scheda di sistema" nella <i>Guida dell'utente</i>).</li> <li>• Se sullo schermo appare un messaggio di errore che segnala un problema relativo a una periferica (come unità disco floppy o disco rigido), verificare che tale periferica funzioni correttamente.</li> <li>• Se l'avvio del sistema operativo viene eseguito da una periferica, ad esempio l'unità disco floppy o il disco rigido, verificare che nel programma di configurazione del sistema (vedere la <i>Guida dell'utente</i>) la sequenza di avvio sia corretta per le periferiche installate sul computer.</li> <li>• Se il problema persiste, rivolgersi alla Dell (consultare "Come contattare Dell" nella <i>Guida dell'utente</i>).</li> </ul>

## Codici bip

È possibile che all'avvio il computer emetta una serie di segnali acustici. Tale serie di segnali acustici è detta codice bip e può essere utilizzata per individuare un problema legato al computer.

Se il computer emette una serie di segnali acustici all'avvio:

- 1 Annotare il codice bip.
- 2 Eseguire il programma Dell Diagnostics per individuare la causa (vedere "Dell Diagnostics" a pagina 41).

Codice	Causa
2 brevi, 1 lungo	Errore checksum del BIOS
1 lungo, 3 brevi, 2 brevi	Errore della memoria
1 breve	Premuto il tasto F12

<b>Codice (brevi segnali acustici ripetitivi)</b>	<b>Descrizione</b>	<b>Rimedio consigliato</b>
1	Errore di checksum nel BIOS Possibile malfunzionamento della scheda madre.	Contattare Dell per assistenza (consultare "Come contattare la Dell" nella <i>Guida dell'utente</i> ).
2	Non si rileva nessun modulo di memoria.	<ul style="list-style-type: none"> <li>• Se sono presenti due moduli di memoria, rimuoverli (consultare "Rimozione di un modulo di memoria" nella <i>Guida dell'utente</i>) reinstallare un solo modulo (consultare "Installazione di un modulo di memoria" nella <i>Guida dell'utente</i>) quindi riavviare il computer. Se il computer si avvia normalmente, proseguire con l'installazione dei moduli di memoria aggiuntivi (uno alla volta) fino a quando non si individua il modulo difettoso o o si reinstallano tutti i moduli senza errori.</li> <li>• Se possibile, installare sul computer memoria dello stesso tipo (vedere Memoria nella <i>Guida dell'utente</i>).</li> <li>• Se il problema persiste, rivolgersi alla Dell (consultare "Come contattare Dell" nella <i>Guida dell'utente</i>).</li> </ul>
3	Possibile malfunzionamento della scheda madre.	Contattare Dell per assistenza (consultare "Come contattare la Dell" nella <i>Guida dell'utente</i> ).

<b>Codice (brevi segnali acustici ripetitivi)</b>	<b>Descrizione</b>	<b>Rimedio consigliato</b>
4	Errore di lettura/scrittura della RAM.	<ul style="list-style-type: none"> <li>• Accertarsi che non esistano requisiti specifici per il posizionamento dei connettori o dei moduli di memoria (vedere "Memoria" nella <i>Guida dell'utente</i>).</li> <li>• Assicurarsi che la memoria in uso sia supportata dal computer (vedere "Memoria" nella <i>Guida dell'utente</i>).</li> <li>• Se il problema persiste, rivolgersi alla Dell (consultare "Come contattare Dell" nella <i>Guida dell'utente</i>).</li> </ul>
5	Malfunzionamento dell'orologio in tempo reale. Possibile malfunzionamento della batteria o della scheda madre.	<ul style="list-style-type: none"> <li>• Sostituire la batteria (vedere "Sostituzione della batteria" nella <i>Guida dell'utente</i>).</li> <li>• Se il problema persiste, rivolgersi alla Dell (consultare "Come contattare Dell" nella <i>Guida dell'utente</i>).</li> </ul>
6	Errore nel test del BIOS video.	Contattare Dell per assistenza (consultare "Come contattare la Dell" nella <i>Guida dell'utente</i> ).

## Messaggi di sistema



**N.B.** Se il messaggio non è incluso nella tabella, consultare la documentazione del sistema operativo o del programma in esecuzione al momento della visualizzazione del messaggio.

**ALERT! PREVIOUS ATTEMPTS AT BOOTING THIS SYSTEM HAVE FAILED AT CHECKPOINT [NNNN]. FOR HELP IN RESOLVING THIS PROBLEM, PLEASE NOTE THIS CHECKPOINT AND CONTACT DELL TECHNICAL SUPPORT (AVVISO! I PRECEDENTI TENTATIVI DI AVVIO DEL SISTEMA NON SONO RIUSCITI AL PUNTO DI ARRESTO [NNNN]. PER ASSISTENZA PER LA SOLUZIONE DEL PROBLEMA, PRENDERE NOTA DEL PUNTO DI CONTROLLO E CONTATTARE IL SUPPORTO TECNICO DELL) —** Il computer non è riuscito a completare la procedura di avvio per tre volte consecutive a causa dello stesso errore (consultare "Come contattare la Dell" nella *Guida dell'utente* per assistenza).



**ERRORE CHECKSUM CMOS** — Possibile malfunzionamento della scheda madre o batteria RTC scarica. Sostituire la batteria (consultare "Sostituzione della batteria" o "Come contattare la Dell" nella *Guida dell'utente* per assistenza).

**MALFUNZIONAMENTO DELLA VENTOLA DELLA CPU** — Malfunzionamento della ventola della CPU. Sostituire la ventola della CPU (consultare "Rimozione del processore" nella *Guida dell'utente*).

**ERRORE DI RICERCA NELL'UNITÀ DISCO FLOPPY** — Un cavo potrebbe non essere inserito correttamente o le informazioni sulla configurazione del computer potrebbero non corrispondere con la configurazione dell'hardware. Controllare i collegamenti dei cavi (consultare "Come contattare la Dell" nella *Guida dell'utente* per assistenza).

**DISKETTE READ FAILURE (IMPOSSIBILE LEGGERE DISCHETTO)** — Il disco floppy potrebbe essere difettoso o un cavo potrebbe non essere inserito correttamente. Sostituire il disco floppy/verificare che i cavi siano inseriti correttamente.

**HARD-DISK DRIVE READ FAILURE (ERRORE DI LETTURA DISCO RIGIDO)** —

Possibile malfunzionamento del disco rigido durante il test di avvio (consultare "Come contattare la Dell" nella *Guida dell'utente* per assistenza).

**KEYBOARD FAILURE (ERRORE DELLA TASTIERA)** — Malfunzionamento della tastiera o cavo della tastiera non inserito correttamente (consultare "Problemi relativi alla tastiera" nella *Guida dell'utente*).

**NO BOOT DEVICE AVAILABLE (NESSUNA PERIFERICA DI AVVIO DISPONIBILE)** —

Impossibile rilevare per il sistema una periferica o una partizione avviabile.

- Se l'unità disco floppy è l'unità di avvio, accertarsi che i cavi siano collegati e che sia stato inserito un disco floppy avviabile.
- Se il disco rigido è l'unità di avvio, accertarsi che i cavi siano collegati e che l'unità sia installata correttamente e partizionata come unità di avvio.
- Accedere al programma di installazione di sistema e accertarsi che la sequenza di avvio impostata sia corretta (vedere "Programma di installazione di sistema" nella *Guida dell'utente*).

**NO TIMER TICK INTERRUPT (NESSUN INTERRUPT DEL TIMER)** — È possibile che un chip sulla scheda di sistema sia difettoso o un malfunzionamento della scheda madre (consultare "Come contattare la Dell" nella *Guida dell'utente* per assistenza).

**NON-SYSTEM DISK OR DISK ERROR (ERRORE DEL DISCO O DEL DISCO NON DEL SISTEMA)** — Sostituire il disco floppy con uno contenente un sistema operativo avviabile o rimuovere il disco floppy dall'unità A e riavviare il computer.

**NOT A BOOT DISKETTE (NON È UN DISCHETTO AVVIABILE)** — Inserire un disco floppy avviabile e riavviare il computer.

**AVVISO - IL SELF MONITORING SYSTEM DEL DISCO RIGIDO HA RILEVATO CHE UN PARAMETRO HA SUPERATO IL NORMALE INTERVALLO DI FUNZIONAMENTO. DELL RECOMMENDS THAT YOU BACK UP YOUR DATA REGULARLY. A PARAMETER OUT OF RANGE MAY OR MAY NOT INDICATE A POTENTIAL HARD DRIVE PROBLEM. —**

Errore S.M.A.R.T, possibile malfunzionamento del disco rigido. Questa funzione può essere attivata o disattivata nelle impostazioni del BIOS.

## Hardware Troubleshooter

Se durante l'installazione del sistema operativo non viene rilevata una periferica oppure viene rilevata e configurata in modo errato, è possibile utilizzare l'utilità Hardware Troubleshooter (Risoluzione dei problemi hardware) per risolvere i problemi di compatibilità.

### *Windows XP:*

- 1 Fare clic su **Start** → **Guida in linea e supporto tecnico**.
- 2 Inserire **risoluzione di problemi hardware** nel campo di ricerca e premere <Invio> per iniziare la ricerca.
- 3 Nella sezione **Correggi un problema**, fare clic su **Risoluzione dei problemi relativi all'hardware**.
- 4 Nell'elenco **Risoluzione dei problemi relativi all'hardware**, selezionare l'opzione che meglio descrive il problema e fare clic su **Avanti** per eseguire gli altri passi della procedura.

### **Windows Vista:**

- 1 Fare clic sul pulsante Start di Windows Vista  e su **Guida in linea e supporto tecnico**.
- 2 Inserire **risoluzione di problemi hardware** nel campo di ricerca e premere <Invio> per iniziare la ricerca.
- 3 Nei risultati della ricerca, selezionare l'opzione che meglio descrive il problema e proseguire con i passi successivi.

### **Dell Diagnostics**

 **ATTENZIONE:** Prima di eseguire le procedure descritte in questa sezione, seguire le istruzioni riportate nella *Guida alle informazioni sul prodotto*.

#### **Quando usare il programma Dell Diagnostics**

Se si riscontrano problemi con il computer, effettuare i controlli riportati in *Blocchi e problemi relativi al software* (consultare "Risoluzione dei problemi" nella *Guida dell'utente*) ed eseguire il programma Dell Diagnostics prima di contattare la Dell per assistenza tecnica.

È possibile avviare Dell Diagnostics dal disco rigido o dal disco *Drivers and Utilities*.

Consultare "Programma di installazione di sistema" nella *Guida dell'utente* per rivedere le informazioni sulla configurazione del computer e accertarsi che la periferica che si desidera testare sia visualizzata nel programma di installazione di sistema e sia attiva.



**N.B.** Il programma Dell Diagnostics è utilizzabile solo su computer Dell.



**N.B.** Stampare le seguenti procedure prima di eseguire il programma Dell Diagnostics.

#### **Avvio del programma Dell Diagnostics dal disco rigido**

Il programma Dell Diagnostics è ubicato in una partizione separata dell'utilità diagnostica del disco rigido.



**N.B.** Se sullo schermo del computer non viene visualizzata alcuna immagine, consultare "Come contattare la Dell" nella *Guida dell'utente*.

- 1 Accendere (o riavviare) il computer.
- 2 Quando viene visualizzato il logo DELL, premere immediatamente <F12>.

 **NOTA:** Quando un tasto viene tenuto premuto per lungo tempo, potrebbe verificarsi un problema con la tastiera. Per evitare possibili problemi con la tastiera, premere e rilasciare periodicamente <F12> fino a quando non viene visualizzato il **menu di avvio**.

 **NOTA:** Se viene visualizzato un messaggio che indica che la partizione dello strumento di diagnostica non è stata trovata, eseguire il programma Dell Diagnostics dal disco *Drivers and Utilities* (consultare "Avvio di Dell Diagnostics dal CD Drivers and Utilities" a pagina 324).

Se si attende troppo a lungo e sullo schermo appare il logo del sistema operativo, attendere la visualizzazione del desktop di Microsoft Windows, quindi arrestare il sistema e riprovare.

- 3 Nel **menu di avvio**, utilizzare i tasti freccia su e freccia giù o premere il numero appropriato sulla tastiera per evidenziare **Boot to Utility Partition** (Avvio dalla partizione dello strumento di diagnostica) e premere <Invio>.

 **NOTA:** la funzione Quickboot modifica la sequenza di avvio soltanto per l'avvio corrente. Al successivo avvio, il computer si avvierà in base alla sequenza di avvio specificata nel programma di installazione di sistema.

- 4 Nel **menu principale**, di Dell Diagnostics, fare clic con il pulsante sinistro del mouse o premere <Tab> e quindi <Invio>, per selezionare il test da eseguire (consultare "Menu principale di Dell Diagnostics" a pagina 326).

 **NOTA:** Annotare il codice di errore e la descrizione del problema e seguire le istruzioni visualizzate.

- 5 Al termine di tutte le prove, chiudere la finestra per ritornare al **menu principale** di Dell Diagnostics.
- 6 Chiudere la finestra del **menu principale** per uscire dal programma Dell Diagnostics e riavviare il computer.

### **Avvio di Dell Diagnostics dal CD Drivers and Utilities**

- 1 Accendere il computer.
- 2 Premere il pulsante di espulsione sul lato anteriore dell'unità ottica per aprire il cassetto dell'unità.
- 3 Posizionare il disco *Drivers and Utilities* al centro del cassetto dell'unità e quindi premere il pulsante di espulsione o spingere delicatamente il cassetto per chiuderlo.
- 4 Riavviare il computer.

- 5 Quando viene visualizzato il logo DELL, premere immediatamente <F12>.



**NOTA:** Quando un tasto viene tenuto premuto per lungo tempo, potrebbe verificarsi un problema con la tastiera. Per evitare possibili problemi con la tastiera, premere e rilasciare periodicamente <F12> fino a quando non viene visualizzato il **menu di avvio**.

Se si attende troppo a lungo e sullo schermo appare il logo del sistema operativo, attendere la visualizzazione del desktop di Microsoft Windows, quindi arrestare il sistema e riprovare.

- 6 Nel **menu di avvio**, utilizzare i tasti freccia su e freccia giù o premere il numero appropriato sulla tastiera per evidenziare **Onboard or USB CD-ROM** (Unità CD-ROM USB o integrata) e premere <Invio>.



**NOTA:** la funzione Quickboot modifica la sequenza di avvio soltanto per l'avvio corrente. Al successivo avvio, il computer si avvierà in base alla sequenza di avvio specificata nel programma di installazione di sistema.

- 7 Premere <1> per selezionare Dell Diagnostics.

- 8 Nel **menu di Dell Diagnostics** premere <1> per selezionare il programma Dell Diagnostics per ResourceCD (interfaccia utente grafica).

- 9 Nel **menu principale**, di Dell Diagnostics, fare clic con il pulsante sinistro del mouse o premere <Tab> e quindi <Invio>, per selezionare il test da eseguire (consultare "Menu principale di Dell Diagnostics" a pagina 326).



**NOTA:** Annotare il codice di errore e la descrizione del problema e seguire le istruzioni visualizzate.

- 10 Al termine di tutte le prove, chiudere la finestra per ritornare al **menu principale** di Dell Diagnostics.

- 11 Rimuovere il disco *Drivers and Utilities*, quindi chiudere la finestra **Menu principale** per uscire da Dell Diagnostics e riavviare il computer.

## Menu principale di Dell Diagnostics

I seguenti test possono essere eseguiti dal **menu principale** di Dell Diagnostics:

Opzione	Funzione
Express Test	Esegue una verifica veloce delle periferiche. L'esecuzione di questa prova richiede in genere da 10 a 20 minuti e non richiede interazione da parte dell'utente. Eseguire <b>Express Test</b> come prima prova per cercare di determinare il problema nel più breve tempo possibile.
Extended Test	Esegue una verifica approfondita delle periferiche di sistema. La prova impiega generalmente un'ora o più e richiede periodicamente l'input dell'utente per rispondere a domande specifiche.
Custom Test	Prova una specifica periferica e può esser utilizzata per personalizzare le prove da eseguire.
Symptom Tree	Elenca alcuni sintomi più comuni e consente di selezionare una verifica in base al sintomo del problema che si sperimenta.

Se si riscontra un problema durante una verifica, appare un messaggio che visualizza il codice di errore e la descrizione del problema. Annotare il codice di errore e la descrizione del problema e seguire le istruzioni visualizzate. Se non è possibile risolvere la condizione di errore, contattare la Dell (consultare "Come contattare la Dell" nella *Guida dell'utente*).



**N.B.** Il Numero di servizio del computer viene visualizzato nella parte superiore della schermata di ciascuna prova. Assicurarsi di averlo a disposizione quando si contatta il supporto tecnico di Dell.

Le schede seguenti forniscono ulteriori informazioni per le prove eseguite con l'opzione **Custom Test** (Prova personalizzata) o **Symptom Tree** (Albero dei sintomi):

Scheda	Funzione
Results	Visualizza i risultati della prova e le eventuali condizioni di errore riscontrate.
Errors	Visualizza le condizioni di errore riscontrate, i codici di errore e la descrizione del problema.
Help (Guida)	Descrive la prova e i requisiti per l'esecuzione della prova.
Configuration (soltanto test personalizzato)	Visualizza la configurazione hardware della periferica selezionata. Le informazioni di configurazione di tutte le periferiche visualizzate nel programma Dell Diagnostics sono derivate dal programma di installazione del sistema, dalla memoria e da varie prove interne e vengono visualizzate nell'elenco delle periferiche disponibile nel riquadro sinistro dello schermo. <b>N.B.</b> Nell'elenco delle periferiche potrebbero non essere elencati i nomi di tutti i componenti installati sul computer o di tutte le periferiche collegate al computer.
Parameters (soltanto test personalizzato)	Consente di personalizzare la verifica, se applicabile, modificandone le impostazioni.

## Risoluzione dei problemi

Per risolvere i problemi inerenti al computer, attenersi ai seguenti suggerimenti:

- Se prima che si verificasse il problema è stato aggiunto o rimosso un componente, verificare le procedure di installazione e assicurarsi che il componente sia stato installato correttamente.
- Se una periferica non funziona, assicurarsi che sia collegata correttamente.
- Se sullo schermo viene visualizzato un messaggio di errore, annotarlo con precisione. Il messaggio potrebbe fornire informazioni determinanti per la diagnosi e la risoluzione del problema da parte del personale del supporto tecnico.
- Se viene visualizzato un messaggio di errore durante l'esecuzione di un programma, consultare la documentazione corrispondente.



**N.B.** Le procedure descritte in questo documento descrivono la visualizzazione predefinita di Windows e pertanto potrebbero non funzionare se si passa alla visualizzazione classica.

## Problemi relativi alla batteria

 **ATTENZIONE:** Se la pila non viene installata correttamente, potrebbe esplodere. Sostituire la batteria con una dello stesso tipo o di tipo equivalente consigliato dal costruttore. Smaltire le batterie usate secondo le istruzioni del costruttore.

 **ATTENZIONE:** Prima di eseguire le procedure descritte in questa sezione, seguire le istruzioni riportate nella *Guida alle informazioni sul prodotto*.

**SOSTITUIRE LA BATTERIA** — Se dopo aver acceso il computer è necessario ripristinare ripetutamente le informazioni relative alla data e all'ora o se all'avvio la data o l'ora visualizzate non sono corrette, è necessario sostituire la pila (vedere Pila nella *Guida dell'utente*). Se la pila continua a non funzionare correttamente, contattare Dell (vedere "Come contattare la Dell" nella *Guida dell'utente*).

## Problemi relativi alle unità

 **ATTENZIONE:** Prima di eseguire le procedure descritte in questa sezione, seguire le istruzioni riportate nella *Guida alle informazioni sul prodotto*.

### ACCERTARSI CHE MICROSOFT WINDOWS RICONOSCA L'UNITÀ —

*Windows XP:*

- Fare clic sul pulsante Start, quindi su Risorse del computer.

*Windows Vista:*

- Fare clic sul pulsante Start di Windows Vista  e su Computer.

Se l'unità non è presente nell'elenco, eseguire una scansione completa con il software antivirus per rimuovere gli eventuali virus. Qualche volta i virus impediscono a Windows di riconoscere l'unità.

### VERIFICARE IL FUNZIONAMENTO DELL'UNITÀ —

- Inserire un altro disco per eliminare la possibilità che l'unità originale sia difettosa.
- Inserire un disco floppy avviabile e riavviare il sistema.

**PULIRE L'UNITÀ O IL DISCO** — Consultare "Pulizia del computer" a pagina 310.

### CONTROLLARE I COLLEGAMENTI DEL CAVO

**ESEGUIRE L'UTILITÀ HARDWARE TROUBLESHOOTER (RISOLUZIONE DEI PROBLEMI HARDWARE)** — Consultare "Hardware Troubleshooter" a pagina 322.

**ESEGUIRE IL PROGRAMMA DELL DIAGNOSTICS** — Consultare "Dell Diagnostics" a pagina 323.



## Problemi dell'unità ottica



**N.B.** La vibrazione dell'unità ottica ad alta velocità è normale e può causare rumori, che non indicano la presenza di un difetto nell'unità o nel supporto.



**N.B.** A causa dei differenti tipi di formato disco usati nei diversi paesi, non tutti i DVD funzionano in qualsiasi unità.

### REGOLARE IL VOLUME DI WINDOWS —

- Fare clic sull'icona raffigurante un altoparlante nell'angolo inferiore destro dello schermo.
- Accertarsi che il volume sia regolato su un livello udibile facendo clic sul dispositivo di scorrimento e trascinandolo verso l'alto.
- Accertarsi che la riproduzione dell'audio non sia disattivata facendo clic su tutte le caselle selezionate.

**CONTROLLARE GLI ALTOPARLANTI E IL SUBWOOFER** — Consultare "Problemi relativi al suono e agli altoparlanti" a pagina 340.

## Problemi di scrittura su un'unità ottica

**CHIUDERE ALTRI PROGRAMMI** — L'unità ottica deve ricevere un flusso di dati costante durante l'operazione di scrittura. Se il flusso si interrompe, si verifica un errore. Provare a chiudere tutti i programmi prima di scrivere sull'unità CD/DVD-RW.

**DISATTIVARE LA MODALITÀ STANDBY IN WINDOWS PRIMA DI ESEGUIRE L'OPERAZIONE DI SCRITTURA SU DISCO** — Ricercare la parola chiave standby nella Guida e supporto tecnico di Windows per informazioni sulle modalità di gestione del risparmio di energia.

## Problemi relativi al disco rigido

### ESEGUIRE CONTROLLO DISCO —

*Windows XP:*

- 1 Fare clic sul pulsante **Start**, quindi su **Risorse del computer**.
- 2 Fare clic con il pulsante destro del mouse su **Disco locale (C:)**.
- 3 Fare clic su **Proprietà**→ **Strumenti**→ **Esegui ScanDisk**.
- 4 Fare clic su **Cerca i settori danneggiati e tenta il ripristino** e quindi su **Start**.

*Windows Vista:*

- 1 Fare clic su **Start**  e su **Computer**.
- 2 Fare clic con il pulsante destro del mouse su **Disco locale (C:)**.

### 3 Fare clic su **Proprietà**→ **Strumenti**→ **Esegui ScanDisk**.

Verrà visualizzata la finestra di dialogo **Controllo account utente**. Se si è un amministratore del computer, fare clic su **Continua**; in caso contrario, contattare l'amministratore per proseguire con l'operazione desiderata.

### 4 Seguire le istruzioni visualizzate.

## Problemi relativi alla posta elettronica, al modem e a Internet



**ATTENZIONE:** Prima di eseguire le procedure descritte in questa sezione, seguire le istruzioni riportate nella *Guida alle informazioni sul prodotto*.



**N.B.** Collegare il modem esclusivamente ad una linea telefonica analogica poiché non funziona se collegato a una rete telefonica digitale.



**N.B.** Non collegare un cavo telefonico al connettore di rete (vedere "Connettori del pannello posteriore" nella *Guida dell'utente*).

### **CONTROLLARE LE IMPOSTAZIONI DI PROTEZIONE DI MICROSOFT OUTLOOK® EXPRESS** —

Se non è possibile aprire gli allegati di posta elettronica:

1 In Outlook Express, fare clic su **Strumenti**→ **Opzioni**→ **Protezione**.

2 Deselezionare l'opzione **Non consentire salvataggio** o apertura di allegati che potrebbero contenere virus.

### **CONTROLLARE I COLLEGAMENTI DEL CAVO TELEFONICO**

#### **CONTROLLARE LA PRESA TELEFONICA**

#### **COLLEGARE IL MODEM DIRETTAMENTE ALLO SPINOTTO A MURO DELLA LINEA TELEFONICA**

#### **USARE UN CAVO TELEFONICO DIVERSO** —

- Verificare che la linea telefonica sia collegata allo spinotto del modem (lo spinotto è identificato dall'etichetta verde o da un'icona a forma di connettore).
- Se si sente un clic quando si inserisce il connettore della linea telefonica nel modem, significa che il connettore è stato inserito correttamente.
- Scollegare la linea telefonica dal modem e collegarlo a un telefono, quindi verificare la presenza del segnale di line.
- Se sulla stessa linea sono presenti altri dispositivi telefonici quali segreterie telefoniche, fax, dispositivi di protezione da sovracorrente o sdoppiatori di linea, sarà necessario escluderli e utilizzare il telefono per collegare direttamente il modem allo spinotto a muro della linea telefonica. Se si sta usando un cavo di 3 metri o di lunghezza superiore, provare a sostituirlo con uno più corto.

## ESEGUIRE LO STRUMENTO DI DIAGNOSTICA DEL MODEM —

*Windows XP:*

- 1 Fare clic su **Start** → **Tutti i programmi** → **Modem Helper**.
- 2 Seguire le istruzioni visualizzate per identificare e risolvere i problemi relativi al modem (Modem Helper non è disponibile su alcuni computer).

*Windows Vista:*

- 1 Fare clic su **Start**  → **Tutti i programmi** → **Strumento di diagnostica del modem**.
- 2 Seguire le istruzioni visualizzate per identificare e risolvere i problemi relativi al modem. I programmi di diagnostica del modem non sono disponibili su tutti i computer.

## VERIFICARE SE ESISTE COMUNICAZIONE TRA IL MODEM E WINDOWS —

*Windows XP:*

- 1 Fare clic su **Start** → **Pannello di controllo** → **Stampanti e altro hardware** → **Opzioni modem e telefono** → **Modem**.
- 2 Fare clic sulla porta COM per il modem → **Proprietà** → **Diagnostica** → **Interroga modem** per verificare che il modem stia comunicando con Windows.

Se tutti i comandi ricevono una risposta, il modem funziona correttamente.

*Windows Vista:*

- 1 Fare clic su **Start**  → **Pannello di controllo** → **Hardware e suoni** → **Opzioni modem e telefono** → **Modem**.
- 2 Fare clic sulla porta COM per il modem → **Proprietà** → **Diagnostica** → **Interroga modem** per verificare che il modem stia comunicando con Windows.

Se tutti i comandi ricevono una risposta, il modem funziona correttamente.

**VERIFICARE CHE IL COLLEGAMENTO AD INTERNET SIA ATTIVO** — Accertarsi di aver sottoscritto un abbonamento con un fornitore di servizi Internet. Aprire il programma di posta elettronica Outlook Express e fare clic su **File**. Se accanto all'opzione **Non in linea** è presente un segno di spunta, fare clic sulla casella per rimuoverlo e connettersi a Internet. Per ottenere assistenza, contattare il provider di servizi Internet.

## Messaggi di errore



**ATTENZIONE:** Prima di eseguire le procedure descritte in questa sezione, seguire le istruzioni riportate nella *Guida alle informazioni sul prodotto*.

Se il messaggio di errore non è incluso nell'elenco riportato di seguito, consultare la documentazione del sistema operativo o del programma in esecuzione al momento della visualizzazione del messaggio.

**A FILENAME CANNOT CONTAIN ANY OF THE FOLLOWING CHARACTERS (I NOMI DI FILE NON POSSONO CONTENERE I SEGUENTI CARATTERI): \ / : \* ? " < > |** — Non utilizzare i caratteri indicati per i nomi di file.

**A REQUIRED .DLL FILE WAS NOT FOUND (IMPOSSIBILE TROVARE UN FILE .DLL NECESSARIO)** — Non è possibile trovare un file indispensabile per l'esecuzione del programma che si sta tentando di aprire. Per rimuovere e reinstallare il programma, seguire la procedura descritta.

*Windows XP:*

- 1 Fare clic su **Start** → **Pannello di controllo** → **Installazione applicazioni** → **Programmi e funzionalità**.
- 2 Selezionare il programma da rimuovere.
- 3 Fare clic su **Disinstalla**.
- 4 Per informazioni sull'installazione, consultare la documentazione fornita con il programma.

*Windows Vista:*

- 1 Fare clic su **Start**  → **Pannello di controllo** → **Programmi** → **Programmi e funzionalità**.
- 2 Selezionare il programma da rimuovere.
- 3 Fare clic su **Disinstalla**.
- 4 Per informazioni sull'installazione, consultare la documentazione fornita con il programma.

**IMPOSSIBILE ACCEDERE A lettera unità : \ PERIFERICA NON PRONTA** — L'unità non è in grado di leggere il disco. Inserire un altro disco e riprovare.

**INSERT BOOTABLE MEDIA (INSERIRE SUPPORTO AVVIABILE)** — Inserire un disco floppy, un CD o un DVD avviabile.

**NON-SYSTEM DISK ERROR (ERRORE DEL DISCO NON DI SISTEMA)** — Rimuovere il disco floppy dall'unità e riavviare il computer.

**NOT ENOUGH MEMORY OR RESOURCES. CHIUDERE UNA O PIÙ APPLICAZIONI E RIPROVARE** — Chiudere tutte le finestre e aprire il programma che si desidera utilizzare. A volte può essere necessario riavviare il computer per ripristinarne le risorse. In tal caso, eseguire per primo il programma che si desidera usare.

**OPERATING SYSTEM NOT FOUND (IMPOSSIBILE TROVARE IL SISTEMA OPERATIVO)** — Contattare Dell per assistenza (consultare "Come contattare la Dell" nella *Guida dell'utente*).

## **Problemi relativi alla periferica IEEE 1394**

 **ATTENZIONE:** Prima di eseguire le procedure descritte in questa sezione, seguire le istruzioni riportate nella *Guida alle informazioni sul prodotto*.

**ACCERTARSI CHE IL CAVO PER LA PERIFERICA IEEE 1394 SIA CORRETTAMENTE INSERITO NELLA PERIFERICA E NEL CONNETTORE SUL COMPUTER**

**VERIFICARE CHE LA PERIFERICA IEEE 1394 SIA ATTIVATA NELLA CONFIGURAZIONE DEL SISTEMA** — Consultare "Opzioni dell'Installazione del sistema" nella *Guida dell'utente*.

## **ACCERTARSI CHE LA PERIFERICA IEEE 1394 SIA RICONOSCIUTA DA WINDOWS —**

*Windows XP:*

- 1 Fare clic sul pulsante **Start**, quindi su **Pannello di controllo**.
- 2 In **Scegliere una categoria**, fare clic su **Prestazioni e manutenzione** → **Sistema** → **Proprietà sistema** → **Hardware** → **Gestione dispositivi**.

*Windows Vista:*

- 1 Fare clic su **Start**  → **Pannello di controllo** → **Hardware e suoni**.
- 2 Selezionare la scheda **Gestione periferiche**.

Se la periferica IEEE 1394 è elencata, Windows riconosce la periferica.

## **ASSICURARSI CHE LA SCHEDA IEEE 1394 SIA INSTALLATA CORRETTAMENTE**

**VERIFICARE CHE IL CAVO IEEE 1394 SIA COLLEGATO SALDAMENTO AL CONNETTORE DELLA SCHEDA DI SISTEMA E CONTROLLARE IL CONNETTORE SUL PANNELLO ANTERIORE**

## **IN CASO DI PROBLEMI RELATIVI AD UNA PERIFERICA IEEE 1394 DELL —**

Contattare Dell per assistenza (consultare "Come contattare la Dell" nella *Guida dell'utente*).

**SE SI HANNO PROBLEMI RELATIVI ALLA PERIFERICA IEEE 1394 NON FORNITA DA DELL —** Contattare il costruttore della periferica IEEE 1394.

## **Problemi relativi alla tastiera**

 **ATTENZIONE:** Prima di eseguire le procedure descritte in questa sezione, seguire le istruzioni riportate nella *Guida alle informazioni sul prodotto*.

### **CONTROLLARE IL CAVO DELLA TASTIERA —**

- Accertarsi che il cavo della tastiera sia collegato correttamente al computer.
- Spegner il computer (vedere "Spegnimento del computer" nella *Guida dell'utente*), ricollegare il cavo della tastiera come illustrato nel diagramma di configurazione fornito con il computer, quindi riavviare il computer.
- Accertarsi che il cavo non sia danneggiato o deteriorato e controllare che i connettori dei cavi non presentino piedini piegati o rotti. Raddrizzare gli eventuali piedini piegati.
- Rimuovere gli eventuali cavi di prolunga e collegare la tastiera direttamente al computer.

**ESAMINARE LA TASTIERA —** Collegare una tastiera al computer e verificarne il funzionamento.

**ESEGUIRE L'UTILITÀ HARDWARE TROUBLESHOOTER (RISOLUZIONE DEI PROBLEMI HARDWARE) —** CONSULTARE "Hardware Troubleshooter" a pagina 322.

## Blocchi e problemi del software

 **ATTENZIONE:** Prima di eseguire le procedure descritte in questa sezione, seguire le istruzioni riportate nella *Guida alle informazioni sul prodotto*.

### Il computer non si avvia

**CONTROLLARE GLI INDICATORI DELLA DIAGNOSTICA** — Consultare "Indicatori di diagnostica" a pagina 313.

**ACCERTARSI CHE IL CAVO DI ALIMENTAZIONE SIA COLLEGATO SALDAMENTE AL COMPUTER E ALLA PRESA ELETTRICA**

### Il computer non risponde

 **AVVISO:** Per evitare una possibile perdita di dati, chiudere la sessione di lavoro del sistema operativo per arrestare il sistema.

**SPEGNERE IL COMPUTER** — Se il computer non risponde alla pressione di un tasto o al movimento del mouse, premere il pulsante di alimentazione e tenerlo premuto per almeno 8-10 secondi fino a quando il computer si spegne; quindi riavviare il computer.

### Un programma non risponde

**CHIUDERE IL PROGRAMMA** —

- 1 Premere contemporaneamente <Ctrl> <Maiusc> <Esc> per accedere a Gestione attività.
- 2 Fare clic sulla scheda **Applicazioni**.
- 3 Selezionare il programma che non risponde.
- 4 Fare clic su **Termina operazione**.

### Un programma si interrompe ripetutamente

 **N.B.** La maggior parte dei programmi dispone delle istruzioni di installazione nella relativa documentazione o su un disco floppy, un CD o un DVD.

**CONTROLLARE LA DOCUMENTAZIONE FORNITA CON IL SOFTWARE** — Se necessario, disinstallare e quindi reinstallare il programma.

## **Un programma è stato progettato per una versione precedente del sistema operativo Windows**

### **ESEGUIRE VERIFICA GUIDATA COMPATIBILITÀ PROGRAMMI —**

*Windows XP:*

La Verifica guidata compatibilità programmi consente di configurare un programma in modo che venga eseguito in un ambiente simile a versioni del sistema operativo diverse da XP.

- 1** Fare clic su **Start** → **Tutti i programmi** → **Accessori** → **Verifica guidata compatibilità programmi** → **Avanti**.
- 2** Seguire le istruzioni visualizzate.

*Windows Vista:*

La Verifica guidata compatibilità programmi consente di configurare un programma in modo che venga eseguito in un ambiente simile a versioni del sistema operativo Windows diverse da Vista.

- 1** Fare clic su **Start**  → **Pannello di controllo** → **Programmi** → **Utilizzare un vecchio programma con questa versione di Windows**.
- 2** Nella schermata iniziale fare clic su **Avanti**.
- 3** Seguire le istruzioni visualizzate.

## **Appare una schermata blu**

**SPEGNERE IL COMPUTER** — Se il computer non risponde alla pressione di un tasto o al movimento del mouse, premere il pulsante di alimentazione e tenerlo premuto per almeno 8-10 secondi fino a quando il computer si spegne; quindi riavviare il computer.

## **Altri problemi relativi al software**

### **CONTROLLARE LA DOCUMENTAZIONE DEL SOFTWARE O RIVOLGERSI AL COSTRUTTORE DEL SOFTWARE PER INFORMAZIONI SULLA RISOLUZIONE DEI PROBLEMI —**

- Accertarsi che il programma sia compatibile con il sistema operativo installato sul computer.
- Accertarsi che il computer soddisfi i requisiti hardware minimi per eseguire il software. Per informazioni, consultare la documentazione fornita con il software.
- Accertarsi che il programma sia installato e configurato correttamente.
- Verificare che i driver di periferica non siano in conflitto con il programma.
- Se necessario, disinstallare e quindi reinstallare il programma.

**ESEGUIRE IMMEDIATAMENTE UNA COPIA DI RISERVA DEI FILE**

**UTILIZZARE UN PROGRAMMA DI RICERCA VIRUS PER CONTROLLARE IL DISCO RIGIDO, I DISCHI FLOPPY, I CD O I DVD**

**SALVARE E CHIUDERE I FILE O I PROGRAMMI APERTI E SPEGNERE IL COMPUTER DAL PULSANTE START**

## **Problemi relativi alla memoria**



**ATTENZIONE:** Prima di eseguire le procedure descritte in questa sezione, seguire le istruzioni riportate nella *Guida alle informazioni sul prodotto*.

### **SE SI RICEVE UN MESSAGGIO DI MEMORIA INSUFFICIENTE —**

- Salvare e chiudere i file aperti e uscire da tutti i programmi in esecuzione non in uso per cercare di risolvere il problema.
- Per i requisiti minimi di memoria, consultare la documentazione fornita con il software. Se necessario, installare ulteriore memoria (consultare "Installazione di un modulo di memoria" nella *Guida dell'utente*).
- Riposizionare i moduli di memoria (consultare Memoria nella *Guida dell'utente*) per accertarsi che il computer comunichi correttamente con la memoria.
- Eseguire Dell Diagnostics "Dell Diagnostics" a pagina 323 (consultare).

### **SE SI SPERIMENTANO ALTRI PROBLEMI DELLA MEMORIA —**

- Riposizionare i moduli di memoria (consultare Memoria nella *Guida dell'utente*) per accertarsi che il computer comunichi correttamente con la memoria.
- Accertarsi di seguire le istruzioni di installazione della memoria (consultare "Installazione di un modulo di memoria" nella *Guida dell'utente*).
- Accertarsi che la memoria che si sta utilizzando sia supportata dal computer. Per ulteriori informazioni sul tipo di memoria supportata dal computer, vedere "Memoria" nella *Guida dell'utente*.
- Eseguire Dell Diagnostics "Dell Diagnostics" a pagina 323 (consultare).

## **Problemi relativi al mouse**



**ATTENZIONE:** Prima di eseguire le procedure descritte in questa sezione, seguire le istruzioni riportate nella *Guida alle informazioni sul prodotto*.

### **CONTROLLARE IL CAVO DEL MOUSE —**

- Accertarsi che il cavo non sia danneggiato o deteriorato e controllare che i connettori dei cavi non presentino piedini piegati o rotti. Raddrizzare gli eventuali piedini piegati.
- Rimuovere gli eventuali cavi di prolunga e collegare il mouse direttamente al computer.
- Verificare che il cavo del mouse sia connesso come illustrato nel diagramma di installazione fornito con il computer.



### **RIAVVIARE IL COMPUTER —**

- 1 Premere contemporaneamente Ctrl Esc per visualizzare il menu **Start**.
- 2 Scegliere Spegni computer, utilizzare i tasti di direzione della tastiera per evidenziare **Arresta il sistema** o **Spegni**, quindi premere Invio.
- 3 Dopo lo spegnimento del computer, ricollegare il cavo del mouse come mostrato nel diagramma di installazione.
- 4 Accendere il computer.

**VERIFICARE IL FUNZIONAMENTO DEL MOUSE —** Collegare un mouse al computer e verificarne il funzionamento.

### **CONTROLLARE LE IMPOSTAZIONI DEL MOUSE —**

*Windows XP:*

- 1 Fare clic su **Start** → **Pannello di controllo** → **Mouse**.
- 2 Regolare le impostazioni nel modo desiderato.

*Windows Vista:*

- 1 Fare clic su **Start**  → **Pannello di controllo** → **Hardware e suoni** → **Mouse**.
- 2 Regolare le impostazioni nel modo desiderato.

**REINSTALLARE IL DRIVER DEL MOUSE —** Vedere la sezione relativa al processore nella *Guida dell'utente*.

**ESEGUIRE L'UTILITÀ HARDWARE TROUBLESHOOTER (RISOLUZIONE DEI PROBLEMI HARDWARE) —** CONSULTARE "Hardware Troubleshooter" a pagina 322.

## **Problemi relativi alla rete**



**ATTENZIONE:** Prima di eseguire le procedure descritte in questa sezione, seguire le istruzioni riportate nella *Guida alle informazioni sul prodotto*.

**CONTROLLARE GLI INDICATORI DI RETE SUL RETRO DEL COMPUTER —** Se l'indicatore di integrità del collegamento è spento (consultare "Comandi ed indicatori" nella *Guida dell'utente*), la comunicazione di rete non è attiva. Reinstallare il cavo di rete.

**CONTROLLARE IL CONNETTORE DEL CAVO DI RETE —** Accertarsi che il cavo di rete sia collegato saldamente al connettore di rete sul retro del computer e allo spinotto di rete.

### **RIAVVIARE IL COMPUTER E PROVARE AD ACCEDERE NUOVAMENTE ALLA RETE**

**CONTROLLARE LE IMPOSTAZIONI DI RETE —** Rivolgersi all'amministratore della rete o al responsabile della configurazione della rete per verificare che le impostazioni siano corrette e che la rete funzioni.

**ESEGUIRE L'UTILITÀ HARDWARE TROUBLESHOOTER (RISOLUZIONE DEI PROBLEMI HARDWARE) —** Consultare "Hardware Troubleshooter" a pagina 322.

## Problemi relativi all'alimentazione

 **ATTENZIONE:** Prima di eseguire le procedure descritte in questa sezione, seguire le istruzioni riportate nella *Guida alle informazioni sul prodotto*.

**SE L'INDICATORE DI ALIMENTAZIONE È VERDE E IL COMPUTER NON RISPONDE** — Consultare "Indicatori di diagnostica" a pagina 313.

**SE L'INDICATORE DI ALIMENTAZIONE LAMPEGGIA COL COLORE VERDE** — Il computer è in modalità standby. Premere un tasto della tastiera, muovere il mouse o premere il pulsante di accensione per ripristinare il normale funzionamento del sistema.

**SE L'INDICATORE DI ALIMENTAZIONE È SPENTO** — Il computer è spento o non è alimentato.

- Scollegare il cavo di alimentazione e ricollegarlo al connettore sul retro del computer e alla presa elettrica.
- Verificare che il computer si accenda correttamente anche senza le prese multiple, i cavi di prolunga e altri dispositivi di protezione elettrica eventualmente utilizzati.
- Verificare che le prese multiple utilizzate siano inserite in una presa di corrente e siano accese.
- Collegare alla presa elettrica un altro apparecchio, ad esempio una lampada, per verificare il corretto funzionamento della presa.
- Accertarsi che il cavo di alimentazione principale e quello del pannello anteriore siano collegati saldamente alla scheda di sistema (consultare "Componenti della scheda di sistema" nella *Guida dell'utente*).

**SE L'INDICATORE DI ALIMENTAZIONE LAMPEGGIA COL COLORE GIALLO** — Il computer è alimentato, ma è possibile che si siano verificati problemi di alimentazione interni.

- Accertarsi che il selettore di tensione sia impostato compatibilmente con l'alimentazione c.a. (se disponibile).
- Accertarsi che tutti i cavi siano correttamente installati e collegati alla scheda di sistema (consultare "Componenti della scheda di sistema" nella *Guida dell'utente*).

**SE L'INDICATORE DI ALIMENTAZIONE È GIALLO FISSO** — È possibile che una periferica non funzioni o non sia stata installata correttamente.

- Rimuovere e reinstallare tutti i moduli di memoria (vedere "Memoria" nella *Guida dell'utente*).
- Rimuovere e reinstallare tutte le schede, comprese le schede grafiche (consultare "Schede" nella *Guida dell'utente*).

**ELIMINARE LE INTERFERENZE** — Alcune possibili cause di interferenza sono:

- Cavi di prolunga di alimentazione, per tastiere e per mouse
- Un numero eccessivo di dispositivi collegati alla stessa multipresa
- Più multiprese collegate alla stessa presa elettrica

## Problemi relativi alla stampante



**ATTENZIONE:** Prima di eseguire le procedure descritte in questa sezione, seguire le istruzioni riportate nella *Guida alle informazioni sul prodotto*.



**N.B.** Per ricevere assistenza tecnica per problemi con la stampante, contattare il produttore della stampante.

**CONTROLLARE LA DOCUMENTAZIONE FORNITA CON LA STAMPANTE** — Per informazioni sull'installazione e sulla risoluzione dei problemi, consultare la documentazione fornita con la stampante.

**VERIFICARE CHE LA STAMPANTE SIA ACESA**

**CONTROLLARE I COLLEGAMENTI DEL CAVO DELLA STAMPANTE** —

- Per informazioni sul collegamento del cavo, consultare la documentazione fornita con la stampante.
- Accertarsi che il cavo della stampante sia collegato saldamente alla stampante e al computer.

**VERIFICARE IL FUNZIONAMENTO DELLA PRESA ELETTRICA** — Collegare alla presa elettrica un altro apparecchio, ad esempio una lampada, per verificare il corretto funzionamento della presa.

**VERIFICARE CHE WINDOWS RICONOSCA LA STAMPANTE** —

*Windows XP:*

- 1 Fare clic su **Start** → **Pannello di controllo** → **Stampanti e altro hardware** → **Visualizza le stampanti o le stampanti fax installate**.
- 2 Se la stampante è presente nell'elenco, fare clic con il pulsante destro del mouse sull'icona della stampante.
- 3 Fare clic su **Proprietà** → **Porte**. Per una stampante parallela, accertarsi che l'opzione **Stampa su:** sia **LPT1 (Porta stampante)**. In caso di stampanti USB, accertarsi che nell'elenco **Invia stampa alle seguenti porte** sia selezionata l'opzione **USB**.

*Windows Vista:*

- 1 Fare clic su **Start**  → **Pannello di controllo** → **Hardware e suoni** → **Stampante**.
- 2 Se la stampante è presente nell'elenco, fare clic con il pulsante destro del mouse sull'icona della stampante.
- 3 Fare clic su **Proprietà** e quindi su **Porte**.
- 4 Regolare le impostazioni nel modo desiderato.

**REINSTALLARE IL DRIVER DELLA STAMPANTE** — Consultare la documentazione della stampante per informazioni sulla reinstallazione del driver della stampante.

## Problemi relativi allo scanner

 **ATTENZIONE:** Prima di eseguire le procedure descritte in questa sezione, seguire le istruzioni riportate nella *Guida alle informazioni sul prodotto*.

 **N.B.** In caso di problemi con lo scanner, contattare il produttore dello scanner per richiedere supporto tecnico.

**CONTROLLARE LA DOCUMENTAZIONE FORNITA CON LO SCANNER** — Consultare la documentazione fornita con lo scanner per informazioni sulla configurazione e sulla risoluzione dei problemi.

**SBLOCCARE LO SCANNER** — Se lo scanner è munito di una linguetta o di un pulsante di blocco, accertarsi che sia nella posizione di sblocco.

**RIAVVIARE IL COMPUTER E RIPROVARE CON LO SCANNER**

**CONTROLLARE I COLLEGAMENTI DEL CAVO** —

- Consultare la documentazione fornita con lo scanner per informazioni sul collegamento del cavo.
- Verificare che i cavi dello scanner siano saldamente collegati allo scanner e al computer.

**VERIFICARE CHE LO SCANNER SIA RICONOSCIUTO DA MICROSOFT WINDOWS** —

*Windows XP:*

- 1 Fare clic su **Start** → **Pannello di controllo** → **Stampanti e altro hardware** → **Scanner e fotocamere digitali**.
- 2 Se lo scanner è elencato, Windows riconosce lo scanner.

*Windows Vista:*

- 1 Fare clic su **Start**  → **Pannello di controllo** → **Hardware e suoni** → **Scanner e fotocamere digitali**.
- 2 Se lo scanner è elencato, Windows riconosce lo scanner.

**REINSTALLARE IL DRIVER DELLO SCANNER** — Per istruzioni vedere la documentazione dello scanner.

## Problemi relativi al suono e agli altoparlanti

 **ATTENZIONE:** Prima di eseguire le procedure descritte in questa sezione, seguire le istruzioni riportate nella *Guida alle informazioni sul prodotto*.

**Assenza di audio dagli altoparlanti**

 **N.B.** la regolazione del volume di alcuni lettori MP3 e di altri supporti ha la precedenza sulle impostazioni di Windows. Verificare sempre che il volume del lettore non sia stato abbassato o spento.

**CONTROLLARE I COLLEGAMENTI DEL CAVO DEGLI ALTOPARLANTI** — Accertarsi che gli altoparlanti siano collegati correttamente come illustrato nel diagramma di installazione con essi fornito. Se si dispone di una scheda audio, assicurarsi che gli altoparlanti siano collegati a tale scheda.

**VERIFICARE CHE IL SUBWOOFER E GLI ALTOPARLANTI SIANO ACCESI** — Consultare il diagramma di configurazione fornito con gli altoparlanti. Se gli altoparlanti dispongono di comandi, regolare il volume, i bassi o gli alti per eliminare la distorsione.

**REGOLARE IL VOLUME DI WINDOWS** — Fare clic o doppio clic sull'icona raffigurante un altoparlante nell'angolo inferiore destro dello schermo. Accertarsi che il volume sia regolato su un livello udibile e la riproduzione del suono non sia stata disattivata.

**SCOLLEGARE LE CUFFIE DAL RELATIVO CONNETTORE** — Se le cuffie sono collegate al relativo connettore sul pannello frontale del computer, viene automaticamente disattivato l'audio proveniente dagli altoparlanti.

**VERIFICARE IL FUNZIONAMENTO DELLA PRESA ELETTRICA** — Collegare alla presa elettrica un altro apparecchio, ad esempio una lampada, per verificare il corretto funzionamento della presa.

**ELIMINARE POSSIBILI INTERFERENZE** — Spegnerne ventilatori, lampade a fluorescenza o alogene situate in prossimità per verificare che non causino interferenze.

#### **ESEGUIRE LA DIAGNOSTICA DEGLI ALTOPARLANTI**

**REINSTALLARE IL DRIVER AUDIO** — Vedere la sezione relativa al processore nella *Guida dell'utente*.

**ESEGUIRE L'UTILITÀ HARDWARE TROUBLESHOOTER (RISOLUZIONE DEI PROBLEMI HARDWARE)** — Consultare "Hardware Troubleshooter" a pagina 322.

#### **Assenza di audio dalle cuffie**

**CONTROLLARE I COLLEGAMENTI DEL CAVO DELLA CUFFIA** — Accertarsi che il cavo delle cuffie sia collegato correttamente al connettore per cuffie (vedere "Informazioni sul computer" a pagina 291).

**REGOLARE IL VOLUME DI WINDOWS** — Fare clic o doppio clic sull'icona raffigurante un altoparlante nell'angolo inferiore destro dello schermo. Accertarsi che il volume sia regolato su un livello udibile e la riproduzione del suono non sia stata disattivata.

#### **Problemi relativi al video e al monitor**

 **ATTENZIONE:** Prima di eseguire le procedure descritte in questa sezione, seguire le istruzioni riportate nella *Guida alle informazioni sul prodotto*.



**AVVISO:** Se il computer viene fornito con una scheda grafica PCI Express installata, la rimozione della scheda non è necessaria quando si installano schede grafiche supplementari; tuttavia, la scheda è necessaria per risolvere eventuali problemi. Quando si rimuove la scheda, riporta in un luogo sicuro. Per informazioni sulla scheda grafica, accedere a [support.dell.com](http://support.dell.com).

## Lo schermo non visualizza alcuna immagine



**N.B.** Per le procedure di risoluzione dei problemi, consultare la documentazione del monitor.

### CONTROLLARE I COLLEGAMENTI DEL CAVO DEL MONITOR —

- Verificare che il cavo del monitor sia collegato alla scheda grafica corretta (per configurazioni con due schede grafiche).
- Se si utilizza un adattatore da DVI a VGA, verificare che l'adattatore sia collegato correttamente alla scheda grafica e al monitor.
- Accertarsi che il cavo del monitor sia collegato come illustrato nel diagramma di installazione fornito con il computer.
- Rimuovere gli eventuali cavi di prolunga e collegare il monitor direttamente al computer.
- Scambiare i cavi di alimentazione del computer e del monitor per stabilire se il cavo di alimentazione del monitor è difettoso.
- Controllare se i piedini del connettore sono piegati o spezzati. È normale che nei connettori del cavo del monitor manchino alcuni piedini.

### CONTROLLARE L'INDICATORE DI ALIMENTAZIONE DEL MONITOR —

- Se l'indicatore di alimentazione è acceso o lampeggia, il monitor è alimentato.
- Se l'indicatore di alimentazione è spento, premere il pulsante per accertarsi che il monitor sia acceso.
- Se lampeggia, premere un tasto sulla tastiera o spostare il mouse per ripristinare il normale funzionamento.

**VERIFICARE IL FUNZIONAMENTO DELLA PRESA ELETTRICA** — Collegare alla presa elettrica un altro apparecchio, ad esempio una lampada, per verificare il corretto funzionamento della presa.

**CONTROLLARE GLI INDICATORI DELLA DIAGNOSTICA** — Consultare "Indicatori di diagnostica" a pagina 313.

## I caratteri sullo schermo sono difficili da leggere

**CONTROLLARE LE IMPOSTAZIONI DEL MONITOR** — Per informazioni sulla regolazione del contrasto e della luminosità, sulla smagnetizzazione e sull'esecuzione della verifica automatica del monitor, consultare la documentazione fornita con il monitor.

**ALLONTANARE IL SUBWOOFER DAL MONITOR** — Se il sistema di altoparlanti include un subwoofer, accertarsi che quest'ultimo sia collocato ad almeno 60 cm dal monitor.

**ALLONTANARE IL MONITOR DA FONTI DI ALIMENTAZIONE ESTERNE** — Ventilatori, lampade a fluorescenza o alogene e altri dispositivi elettrici posti in prossimità del monitor possono provocare uno *sfarfallio* dell'immagine visualizzata sullo schermo. Spegnerne tali dispositivi per determinare se causano interferenze.

## **RUOTARE IL MONITOR PER ELIMINARE IL RIFLESSO DELLA LUCE SOLARE E POSSIBILI INTERFERENZE**

### **REGOLARE LE IMPOSTAZIONI DELLO SCHERMO DI WINDOWS —**

*Windows XP:*

- 1 Fare clic su **Start** → **Pannello di controllo** → **Aspetto e temi**.
- 2 Fare clic sull'area che si desidera modificare o fare clic sull'icona **Schermo**.
- 3 Provare diverse impostazioni per **Colori** e **Risoluzione dello schermo**.

*Windows Vista:*

- 1 Fare clic su **Start**  → **Pannello di controllo** → **Hardware e suoni** → **Personalizzazione** → **Impostazioni schermo**.
- 2 Regolare le impostazioni **Risoluzione dello schermo** e **Colori**, nel modo desiderato.

## **La qualità dell'immagine 3D è scarsa**

**VERIFICARE LA CONNESSIONE DEL CAVO DI ALIMENTAZIONE DELLA SCHEDA GRAFICA** — Accertarsi che il cavo di alimentazione della scheda grafica sia collegato correttamente alla scheda.

**CONTROLLARE LE IMPOSTAZIONI DEL MONITOR** — Per informazioni sulla regolazione del contrasto e della luminosità, sulla smagnetizzazione e sull'esecuzione della verifica automatica del monitor, consultare la documentazione fornita con il monitor.

## **Soltanto una parte dello schermo è leggibile**

**ACCENDERE IL COMPUTER E IL MONITOR, QUINDI REGOLARE LA LUMINOSITÀ E IL CONTRASTO DEL MONITOR** — Se il monitor funziona, la scheda grafica potrebbe essere difettosa. Contattare Dell per assistenza (consultare "Come contattare la Dell" nella *Guida dell'utente*).





# Indice analitico

## A

### alimentazione

- compensatori di linea, 309
- connettore, 294, 298
- dispositivi di protezione da sovracorrente, 309
- dispositivi di protezione elettrica, 309
- indicatore, 293, 297
- problemi, 338
- pulsante, 292, 296
- UPS, 309

### Avvio del programma Dell

- Diagnostics dal disco rigido, 323

### Avvio di Dell Diagnostics dal CD

- Drivers and Utilities, 324

## C

### CD

- operating system, 290

### CD Operating System, 290

### codici bip, 318

### computer

- blocco, 334-335
- codici bip, 318
- non risponde, 334

### conflitti

- risoluzione delle incompatibilità software e hardware, 322

### conflitti IRQ, 322

### connettori

- alimentazione, 294, 298
- audio, 300
- cuffie, 293, 297
- IEEE, 292, 296
- linea d'ingresso, 300
- linea di uscita, 300
- mouse, 299
- parallelo, 299
- scheda di rete, 300
- seriale, 301
- tastiera, 301
- USB, 292, 296, 300-301

### connettori audio

- linea d'ingresso, 300
- linea di uscita, 300

### Contratto di licenza con l'utente finale, 286

### Controllo disco, 329

### cuffie

- connettore, 293, 297

## D

### Dell Diagnostics, 323

### diagnostica

- codici bip, 318
- Dell, 323
- indicatori, 293, 297, 313

disco rigido  
spia di attività del, 292-293,  
296-297

## documentazione

Contratto di licenza con l'utente  
finale, 286  
ergonomia, 286  
garanzia, 286  
Guida alle informazioni sul  
prodotto, 286  
Guida dell'utente, 286  
in linea, 288  
normative, 286  
sicurezza, 286

## E

### etichette

Microsoft Windows, 287  
numero di servizio, 287

## F

### file della Guida

Guida in linea e supporto tecnico  
di Windows, 289

## G

gruppo di continuità. Vedere  
*UPS*, 309

Guida alle informazioni sul  
prodotto, 286

Guida dell'utente, 286

Guida in linea e supporto  
tecnico, 289

## H

### hardware

codici bip, 318  
conflitti, 322  
Dell Diagnostics, 323

Hardware Troubleshooter, 322

## I

### IEEE

connettori, 292, 296

### IEEE 1394

problemi, 332

indicatore di alimentazione  
stati, 338

### indicatori

alimentazione, 293, 297  
attività del disco rigido, 292-293,  
296-297  
attività di rete, 300  
diagnostica, 293, 297, 313  
integrità della connessione, 299  
rete, 299-300  
retro del computer, 313

indicatori della diagnostica, 313

informazioni sull'ergonomia, 286

informazioni sulla garanzia, 286

informazioni sulle  
normative, 286

Internet  
  problemi, 330  
istruzioni di sicurezza, 286

## M

messaggi  
  errore, 331  
messaggi di errore  
  codici bip, 318  
  indicatori della diagnostica, 313  
  problemi, 331  
modem  
  problemi, 330  
monitor  
  di difficile lettura, 342  
  problemi, 341  
  senza immagini, 342  
monitor. Vedere *monitor*  
mouse  
  connettore, 299  
  problemi, 336

## N

Numero di servizio, 287

## P

posta elettronica  
  problemi, 330

problemi  
  alimentazione, 338  
  batteria, 328  
  blocco del computer, 334-335  
  blocco di un programma, 334  
  codici bip, 318  
  conflitti, 322  
  Dell Diagnostics, 323  
  disco rigido, 329  
  generali, 334  
  IEEE 1394, 332  
  il computer non risponde, 334  
  indicatori della diagnostica, 313  
  Internet, 330  
  memoria, 336  
  messaggi di errore, 331  
  modem, 330  
  monitor di difficile lettura, 342  
  monitor senza immagini, 342  
  mouse, 336  
  posta elettronica, 330  
  regolazione volume, 341  
  relativi alla batteria, 328  
  rete, 337  
  scanner, 340  
  schermo blu, 335  
  schermo di difficile lettura, 342  
  software, 334-335  
  stampante, 339  
  stati dell'indicatore di  
    alimentazione, 338  
  tastiera, 333  
  un programma non risponde, 334  
  unità, 328  
  unità CD-RW, 329  
  unità ottica, 328-329  
  video e monitor, 341

- problemi relativi alla memoria, 336
- problemi relativi alla tastiera, 333
- procedure guidate
  - Trasferimento guidato file e impostazioni., 305

## R

- ResourceCD
  - Dell Diagnostics, 323
- rete
  - connettore, 300
  - problemi, 337
- risoluzione dei problemi
  - conflitti, 322
  - Dell Diagnostics, 323
  - Guida in linea e supporto tecnico, 289
  - Hardware Troubleshooter, 322
  - indicatori della diagnostica, 313

## S

- S.M.A.R.T, 322
- scanner
  - problemi, 340
- schede
  - slot, 295, 298
- schermo. Vedere *monitor*
- selettore di tensione, 294, 298

- sistema operativo
  - reinstallazione, 290
- sito Web del supporto tecnico, 288
- sito Web supporto tecnico Dell, 288
- software
  - conflitti, 322
  - problemi relativi al, 334-335
- stampante
  - collegamento, 305
  - installazione, 305
  - problemi, 339

## T

- tastiera
  - connettore, 301
- trasferimento delle informazioni su un nuovo computer, 305
- Trasferimento guidato file e impostazioni, 305

## U

- unità
  - problemi, 328
- unità CD-RW
  - problemi, 329
- unità ottica
  - problemi, 328-329
- UPS, 309

## USB

- connettore, 300-301
- connettori, 292, 296

## V

### video

- problemi, 341

### volume

- regolazione, 341

## W

### Windows XP

- Guida in linea e supporto tecnico, 289
- Hardware Troubleshooter, 322
- reinstallazione, 290
- Trasferimento guidato file e impostazioni, 305



# Dell Precision™ Workstation T3400

## Guía de referencia rápida

**Modelo DCTA**

# Notas, avisos y precauciones



**NOTA:** Una NOTA proporciona información importante que le ayuda a utilizar su equipo de la mejor manera posible.



**AVISO:** Un AVISO indica la posibilidad de daños en el hardware o pérdida de datos, y le explica cómo evitar el problema.



**PRECAUCIÓN:** Una PRECAUCIÓN indica un posible daño material, lesión corporal o muerte.

---

La información contenida en este documento puede modificarse sin previo aviso.

© 2007 Dell Inc. Todos los derechos reservados.

Queda estrictamente prohibido realizar cualquier tipo de reproducción sin el consentimiento por escrito de Dell Inc.

Marcas comerciales usadas en este texto: *Dell*, el logotipo de *DELL* y *Dell Precision* son marcas comerciales de Dell Inc.; *Microsoft*, *Windows*, y *Windows Vista* son bien marcas comerciales o marcas comerciales registradas de Microsoft Corporation en Estados Unidos y otros países.

Este documento puede incluir otras marcas comerciales y nombres comerciales para referirse a las entidades que son propietarias de los mismos o a sus productos. Dell Inc. renuncia a cualquier interés sobre la propiedad de marcas y nombres comerciales que no sean los suyos.

Modelo DCTA

Agosto 2007

N/P NT505

Rev. A00



# Contenido

<b>Localización de información</b> . . . . .	<b>355</b>
<b>Acerca del equipo</b> . . . . .	<b>361</b>
Vista frontal (orientación de torre) . . . . .	361
Vista posterior (orientación de torre) . . . . .	364
Vista frontal (orientación de escritorio) . . . . .	365
Vista posterior (orientación de escritorio) . . . . .	368
Conectores del panel posterior . . . . .	369
<b>Configuración del equipo</b> . . . . .	<b>371</b>
Cambio entre las orientaciones de torre y de escritorio . . . . .	371
Instalación del equipo en un lugar cerrado . . . . .	372
Transferencia de información a un equipo nuevo . . . . .	375
Dispositivos de protección de la alimentación . . . . .	379
<b>Limpieza del equipo</b> . . . . .	<b>380</b>
Ordenador, teclado y monitor . . . . .	380
Ratón (no óptico) . . . . .	381
Unidad de disco flexible . . . . .	381
CD y DVD . . . . .	381
<b>Herramientas de solución de problemas</b> . . . . .	<b>382</b>
Indicadores luminoso de alimentación . . . . .	382
Indicadores luminosos de diagnóstico . . . . .	383
Códigos de sonido . . . . .	389
Mensajes del sistema . . . . .	392
Solucionador de problemas de hardware . . . . .	394
Dell Diagnostics . . . . .	394

<b>Solución de problemas</b> . . . . .	<b>398</b>
Problemas con la batería . . . . .	399
Problemas con la unidad . . . . .	399
Problemas con el correo electrónico, el módem e Internet . . . . .	401
Mensajes de error . . . . .	403
Problemas con un dispositivo IEEE 1394 . . . . .	404
Problemas con el teclado . . . . .	405
Bloqueos y problemas con el software . . . . .	405
Problemas con la memoria . . . . .	407
Problemas con el ratón . . . . .	408
Problemas con la red . . . . .	409
Problemas de alimentación . . . . .	409
Problemas con la impresora . . . . .	410
Problemas con el escáner . . . . .	411
Problemas con el sonido y los altavoces . . . . .	412
Problemas con el vídeo y el monitor . . . . .	413

Índice . . . . .	417
------------------	-----

# Localización de información



**NOTA:** Algunos medios o funciones pueden ser opcionales y no venir incluidos con el equipo. Es posible que algunas funciones o medios no estén disponibles en determinados países.



**NOTA:** Su equipo puede incluir información adicional.

## ¿Qué busca?

- Un programa de diagnóstico para el equipo
- Controladores para mi equipo
- Software del sistema de escritorio (DSS)

## Aquí lo encontrará

**Disco Drivers and Utilities (Controladores y utilidades)**

**NOTA:** El CD *Drivers and Utilities* puede ser opcional y es posible que no se entregue con su equipo.

La documentación y los controladores ya están instalados en su equipo. Puede utilizar el disco *Drivers and Utilities* para reinstalar los controladores (consulte "Reinstalación de controladores y utilidades" en la *Guía del usuario*) o ejecutar los Dell Diagnostics (consulte "Dell Diagnostics" en la página 394).

El disco puede incluir archivos "readme" con actualizaciones de última hora sobre los cambios técnicos del equipo o material de consulta destinado a los técnicos o usuarios avanzados.



Los controladores y las actualizaciones de la documentación se pueden encontrar en **support.dell.com**.

---

**¿Qué busca?**

- Información sobre la garantía
- Términos y condiciones (sólo en EE.UU.)
- Instrucciones de seguridad
- Información sobre normativas
- Información sobre ergonomía
- Contrato de licencia de usuario final

**Aquí lo encontrará****Guía de información del producto Dell™**

- 
- Cómo quitar y sustituir componentes
  - Especificaciones
  - Cómo configurar los valores del sistema
  - Cómo solucionar problemas

**Guía del usuario de Dell Precision™**

*Centro de ayuda y soporte técnico de Microsoft® Windows® XP y Windows Vista™*

- 1** Haga clic en **Inicio**→ **Ayuda y soporte técnico**→ **Guías del usuario y del sistema de Dell**→ **Guías del sistema**.
- 2** Haga clic en la *Guía del usuario* de su equipo.

---

## ¿Qué busca?

- Etiqueta de servicio y código de servicio urgente
- Clave del producto de Microsoft Windows

## Aquí lo encontrará

### Etiqueta de servicio y clave del producto de Microsoft Windows

Estas etiquetas se incluyen en el equipo.

- Utilice la etiqueta de servicio para identificar el equipo cuando utilice [support.dell.com](http://support.dell.com) o se ponga en contacto con el servicio de asistencia.
- Escriba el código de servicio urgente para dirigir su llamada cuando se ponga en contacto con el servicio de asistencia.



**NOTA:** Como medida de refuerzo de la seguridad, la recientemente diseñada etiqueta de la licencia de Microsoft Windows incorpora una parte que aparenta faltar o *agujero* para evitar que se quite.

<b>¿Qué busca?</b>	<b>Aquí lo encontrará</b>
<ul style="list-style-type: none"> <li>• Soluciones: consejos y sugerencias para la solución de problemas, artículos de técnicos, cursos en línea y preguntas frecuentes</li> <li>• Comunidad: conversaciones en línea con otros clientes de Dell</li> <li>• Actualizaciones: información de actualización de componentes, como por ejemplo la memoria, la unidad de disco duro y el sistema operativo</li> <li>• Atención al cliente: información de contacto, llamada al servicio de asistencia técnica y estado de los pedidos, e información sobre garantías y reparaciones</li> <li>• Servicio y asistencia: estado de las llamadas al servicio de asistencia técnica, historial de asistencia, contrato de servicio y conversaciones en línea con el personal de asistencia</li> <li>• El servicio Dell Technical Update: proporciona notificación proactiva mediante correo electrónico de actualizaciones de software y hardware para el equipo</li> <li>• Referencia: documentación del equipo, detalles en la configuración de mi equipo, especificaciones del producto y documentación técnica</li> <li>• Descargas: controladores certificados, revisiones y actualizaciones de software</li> </ul>	<p data-bbox="537 231 963 295"><b>Sitio web de Asistencia técnica de Dell:</b> <a href="http://support.dell.com">support.dell.com</a></p> <p data-bbox="537 295 963 391"><b>NOTA:</b> seleccione su sector empresarial o región para ver el emplazamiento de asistencia apropiado.</p>

---

## ¿Qué busca?

- Desktop System Software (DSS): si reinstala el sistema operativo en el equipo, también debe reinstalar la utilidad DSS. DSS detecta automáticamente el equipo y el sistema operativo e instala las actualizaciones adecuadas para su configuración, proporcionando actualizaciones importantes para el sistema operativo y soporte para los procesadores, unidades ópticas, dispositivos USB, etc. DSS se necesita para el correcto funcionamiento del equipo Dell.

## Aquí lo encontrará

Para descargar Desktop System Software:

- 1** Vaya a [support.dell.com](http://support.dell.com), seleccione su país o región y, a continuación, haga clic en **Drivers & Downloads** (Controladores y descargas).
- 2** Haga clic en **Select Model** (Seleccionar modelo) o **Enter a Tag** (Introducir una etiqueta), realice las correspondientes selecciones o introduzca la información adecuada para su equipo y, a continuación, haga clic en **Confirm** (Confirmar).
- 3** Desplácese a **System and Configuration Utilities** (Utilidades del sistema y la configuración) → **Desktop System Software** y, a continuación, haga clic en **Download Now** (Descargar ahora).

**NOTA:** la interfaz para el usuario de [support.dell.com](http://support.dell.com) puede variar dependiendo de las selecciones que efectúe.

- 
- Procedimientos para utilizar Windows XP
  - Cómo utilizar Windows Vista
  - Cómo trabajar con programas y archivos
  - Cómo personalizar mi escritorio

### Centro de ayuda y soporte técnico de Windows

- 1** Haga clic en **Inicio** → **Ayuda y soporte técnico**.
- 2** Escriba una palabra o frase que describa el problema y, a continuación, haga clic en el icono de la flecha.
- 3** Haga clic en el tema que describa el problema.
- 4** Siga las instrucciones que aparecen en pantalla.

---

## ¿Qué busca?

- Cómo reinstalar el sistema operativo

## Aquí lo encontrará

### Soporte del sistema operativo

El sistema operativo ya está instalado en el equipo. Para volver a instalar el sistema operativo, utilice el soporte de reinstalación del *sistema operativo* que se incluye con el equipo (consulte "Restauración del sistema operativo" en la *Guía del usuario*).



Después de volver a instalar el sistema operativo, utilice el CD opcional *Drivers and Utilities* (Controladores y utilidades) para volver a instalar los controladores de los dispositivos que se incluían con el equipo.

La etiqueta de clave del producto del sistema operativo se encuentra en el ordenador.

**NOTA:** El color del soporte de instalación del sistema operativo varía en función del sistema que haya pedido.

- 
- Cómo usar Linux
  - Debates por correo electrónico con los usuarios de productos Dell Precision y el sistema operativo Linux
  - Más información relativa a Linux y al equipo Dell Precision

### Páginas Web de Linux con soporte de Dell

- [linux.dell.com](http://linux.dell.com)
- [lists.us.dell.com/mailman/listinfo/linux-precision](http://lists.us.dell.com/mailman/listinfo/linux-precision)



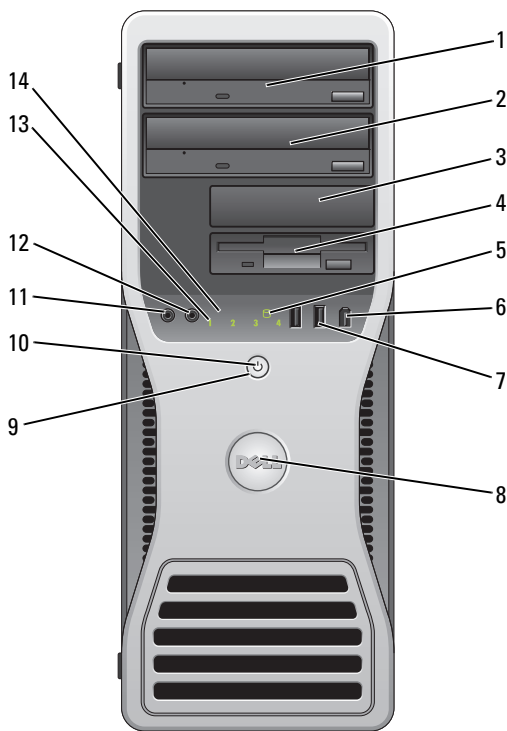

# Acerca del equipo

## Vista frontal (orientación de torre)



1	Compartimento superior para unidad de 5,25 pulgadas	Admite una unidad óptica.
2	Compartimento inferior para unidad de 5,25 pulgadas	Admite una unidad óptica o una unidad de disco duro adicional (solo SATA).
3	Compartimento superior para unidad de 3,5 pulgadas	Admite una disquetera, un lector de tarjetas multimedia o una unidad de disco duro adicional (SATA o SAS).

4	Compartimento inferior para unidad de 3,5 pulgadas	Admite una disquetera o un lector de tarjetas multimedia.
5	Indicador luminoso de actividad de la unidad de disco duro	El indicador de actividad de la unidad de disco duro se enciende cuando el equipo lee o escribe datos en la unidad de disco duro. Este indicador luminoso también puede encenderse cuando un dispositivo, como por ejemplo una unidad óptica, está en funcionamiento.
6	Conector IEEE 1394 (opcional)	Utilice el conector IEEE 1394 opcional para dispositivos de datos de alta velocidad como cámaras de vídeo digital y dispositivos de almacenamiento externo.
7	Conectores USB 2.0 (2)	Utilice los conectores USB frontales para dispositivos que conecte ocasionalmente, como memorias USB flash o cámaras, o para dispositivos USB de inicio. Consulte "Programa de configuración del sistema" en la <i>Guía del usuario</i> para obtener más información sobre cómo iniciar desde un dispositivo USB.  <b>NOTA:</b> Se recomienda la utilización de los conectores USB posteriores para los dispositivos que suelen permanecer siempre conectados como, por ejemplo, impresoras y teclados.
8	Placa de identificación de Dell (giratoria)	Utilice el asa de plástico de la parte posterior de la placa de identificación para girarla para la conversión de torre a escritorio o de escritorio a torre.
9	Botón de encendido	Púlselo para encender el equipo.   <b>AVISO:</b> Para evitar la pérdida de datos, no utilice el botón de alimentación para apagar el equipo. En su lugar, apague el ordenador mediante el sistema operativo.   <b>AVISO:</b> Si el sistema operativo tiene ACPI activado, al pulsar el botón de encendido el equipo llevará a cabo el apagado del sistema operativo.  <b>NOTA:</b> El botón de encendido también puede utilizarse para activar el sistema o para ponerlo en un estado de ahorro de energía (consulte "Administración de energía" en la <i>Guía del usuario</i> para obtener más información).

10	Indicador de alimentación	<p>El indicador de alimentación se ilumina y parpadea o permanece encendido para indicar estados diferentes:</p> <ul style="list-style-type: none"> <li>• Sin luz: el equipo está apagado (S4, S5 o apagado mecánico).</li> <li>• Luz verde fija: el equipo se encuentra en un estado de funcionamiento normal.</li> <li>• Luz verde parpadeante: el equipo se encuentra en un estado de ahorro de energía (S1 o S3).</li> <li>• Luz ámbar continua o parpadeante: consulte la sección "Problemas con la alimentación" en la <i>Guía del usuario</i>.</li> </ul> <p>Para salir de un estado de ahorro de energía, presione el botón de encendido o utilice el teclado o el ratón, si se ha configurado como dispositivo de activación en el Administrador de dispositivos de Windows. Para obtener más información acerca de los modos de suspensión y cómo salir del modo de ahorro de energía, consulte la sección "Administración de energía" de la <i>Guía del usuario</i>.</p> <p>Para ver una descripción de los códigos de los indicadores luminosos de diagnóstico para la solución de problemas con el equipo, consulte "Indicadores luminosos de diagnóstico" en la página 383.</p>
11	Conector para micrófono	<p>Utilice el conector para micrófono para conectar un micrófono de PC para la entrada de voz o música a un programa de sonido o de telefonía.</p>
12	Conector para auriculares	<p>Utilice el conector para auriculares para conectar unos auriculares.</p>
13	Indicadores luminosos de diagnóstico (4)	<p>Utilice los indicadores luminosos para ayudar a resolver problemas con el equipo (consulte "Indicadores luminosos de diagnóstico" en la página 383).</p>
14	Indicador luminoso de enlace de red	<p>El indicador luminoso de enlace de red está encendido cuando hay una conexión correcta entre una red de 10 Mbps, 100 Mbps o 1000 Mbps (1 Gbps) y el equipo.</p>

## Vista posterior (orientación de torre)

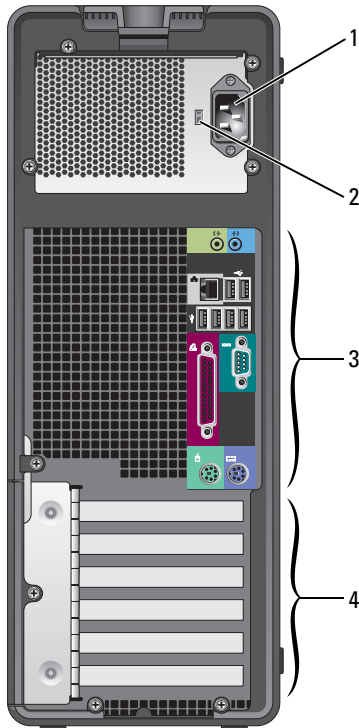

1	Conector de alimentación	Inserte el cable de alimentación.
2	Selector de tensión	Para obtener más información, consulte las instrucciones de seguridad incluidas en la <i>Guía de información del producto</i> . <b>NOTA:</b> El selector de tensión se encuentra disponible solamente en el 375-W PSU.
3	Conectores del panel posterior	Enchufe los dispositivos serie, USB y de otro tipo en el conector apropiado.

- 
- |   |                      |                                                                                 |
|---|----------------------|---------------------------------------------------------------------------------|
| 4 | Ranuras para tarjeta | Permiten acceder a los conectores de las tarjetas PCI o PCI Express instaladas. |
|---|----------------------|---------------------------------------------------------------------------------|

**NOTA:** Las ranuras de los cinco conectores superiores admiten tarjetas de longitud completa; la ranura de conector inferior admite tarjetas de media longitud.



**NOTA:** Consulte la documentación de las tarjetas para asegurarse de que puede instalarlas en su configuración. Algunas tarjetas que requieren más espacio físico y energía (como las tarjetas gráficas PCI Express) pueden restringir el uso de otras tarjetas.

---

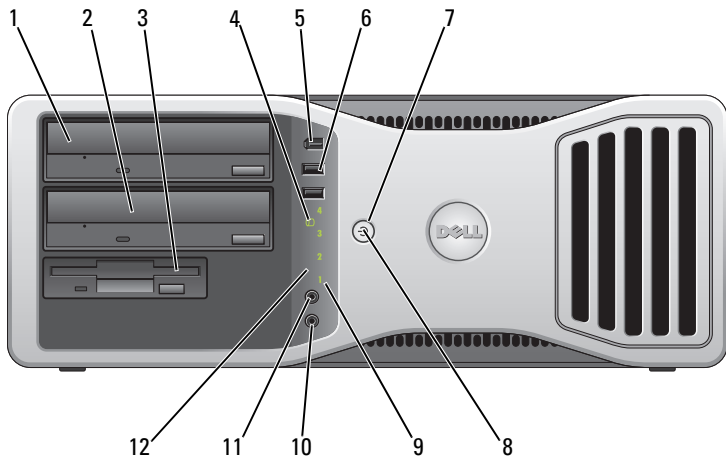
### Vista frontal (orientación de escritorio)



- 
- |   |                                                            |                                                                            |
|---|------------------------------------------------------------|----------------------------------------------------------------------------|
| 1 | Compartimento superior para unidad óptica de 5,25 pulgadas | Admite una unidad óptica                                                   |
| 2 | Compartimento inferior para unidad óptica de 5,25 pulgadas | Admite una unidad óptica o una unidad de disco duro adicional (solo SATA). |
| 3 | Compartimento para unidad de 3,5 pulgadas                  | Admite una disquetera o un lector de tarjetas multimedia.                  |
-

4	Indicador luminoso de actividad de la unidad de disco duro	El indicador de actividad de la unidad de disco duro se enciende cuando el equipo lee o escribe datos en la unidad de disco duro. Este indicador luminoso también puede encenderse cuando un dispositivo, como por ejemplo una unidad óptica, está en funcionamiento.
5	Conector IEEE 1394 (opcional)	Utilice el conector IEEE 1394 opcional para dispositivos de datos de alta velocidad como cámaras de vídeo digital y dispositivos de almacenamiento externo.
6	Conectores USB 2.0 (2)	<p>Utilice los conectores USB frontales para dispositivos que conecte ocasionalmente, como memorias USB flash o cámaras, o para dispositivos USB de inicio. Consulte "Programa de configuración del sistema" en la <i>Guía del usuario</i> para obtener más información sobre cómo iniciar desde un dispositivo USB.</p> <p><b>NOTA:</b> Se recomienda la utilización de los conectores USB posteriores para los dispositivos que suelen permanecer siempre conectados como, por ejemplo, impresoras y teclados.</p>
7	Botón de encendido	<p>Púlselo para encender el equipo.</p> <p> <b>AVISO:</b> Para evitar la pérdida de datos, no utilice el botón de alimentación para apagar el equipo. En su lugar, apague el ordenador mediante el sistema operativo.</p> <p> <b>AVISO:</b> Si el sistema operativo tiene ACPI activado, al pulsar el botón de encendido el equipo llevará a cabo el apagado del sistema operativo.</p> <p><b>NOTA:</b> El botón de encendido también puede utilizarse para activar el sistema o para ponerlo en un estado de ahorro de energía (consulte "Administración de energía" en la <i>Guía del usuario</i> para obtener más información).</p>

8	Indicador de alimentación	<p>El indicador de alimentación se ilumina y parpadea o permanece encendido para indicar estados diferentes:</p> <ul style="list-style-type: none"> <li>• Sin luz: el equipo está apagado (S4, S5 o apagado mecánico).</li> <li>• Luz verde fija: el equipo se encuentra en un estado de funcionamiento normal.</li> <li>• Luz verde parpadeante: el equipo se encuentra en un estado de ahorro de energía (S1 o S3).</li> <li>• Luz ámbar continua o parpadeante: consulte la sección "Problemas con la alimentación" en la <i>Guía del usuario</i>.</li> </ul> <p>Para salir de un estado de ahorro de energía, presione el botón de encendido o utilice el teclado o el ratón, si se ha configurado como dispositivo de activación en el Administrador de dispositivos de Windows. Para obtener más información acerca de los modos de suspensión y cómo salir del modo de ahorro de energía, consulte la sección "Administración de energía" de la <i>Guía del usuario</i>.</p> <p>Para ver una descripción de los códigos de los indicadores luminosos de diagnóstico para la solución de problemas con el equipo, consulte "Indicadores luminosos de diagnóstico" en la página 383.</p>
9	Indicadores luminosos de diagnóstico (4)	<p>Utilice los indicadores luminosos para ayudar a resolver problemas con el equipo (consulte "Indicadores luminosos de diagnóstico" en la página 383).</p>
10	Conector para micrófono	<p>Utilice el conector para micrófono para conectar un micrófono de PC para la entrada de voz o música a un programa de sonido o de telefonía.</p>
11	Conector para auriculares	<p>Utilice el conector para auriculares para conectar unos auriculares.</p>
12	Indicador luminoso de enlace de red	<p>El indicador luminoso de enlace de red está encendido cuando hay una conexión correcta entre una red de 10 Mbps, 100 Mbps o 1000 Mbps (o 1 Gbps) y el ordenador.</p>

## Vista posterior (orientación de escritorio)

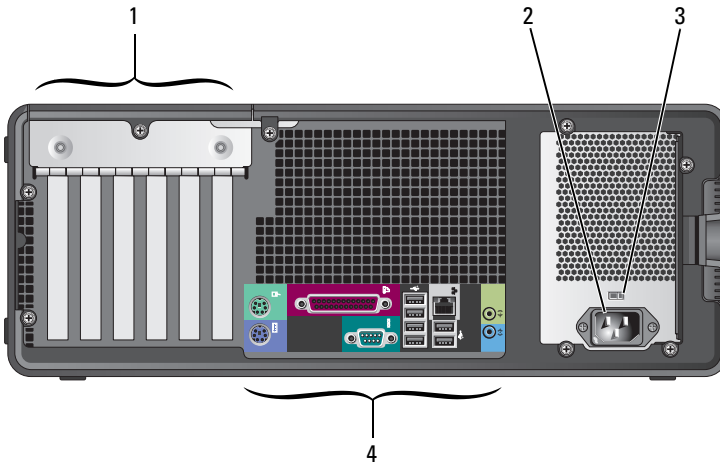

- |   |                                |                                                                                                                                                                                                                                                                                                                                                          |
|---|--------------------------------|----------------------------------------------------------------------------------------------------------------------------------------------------------------------------------------------------------------------------------------------------------------------------------------------------------------------------------------------------------|
| 1 | Ranuras para tarjeta           | Permiten acceder a los conectores de las tarjetas PCI o PCI Express instaladas.<br><b>NOTA:</b> Consulte la documentación de las tarjetas para asegurarse de que puede instalarlas en su configuración. Algunas tarjetas que requieren más espacio físico y energía (como las tarjetas gráficas PCI Express) pueden restringir el uso de otras tarjetas. |
| 2 | Conector de alimentación       | Inserte el cable de alimentación.                                                                                                                                                                                                                                                                                                                        |
| 3 | Selector de tensión            | Para obtener más información, consulte las instrucciones de seguridad incluidas en la <i>Guía de información del producto</i> .<br><b>NOTA:</b> El selector de tensión se encuentra disponible solamente en el 375-W PSU.                                                                                                                                |
| 4 | Conectores del panel posterior | Enchufe los dispositivos serie, USB y de otro tipo en el conector apropiado.                                                                                                                                                                                                                                                                             |



## Conectores del panel posterior

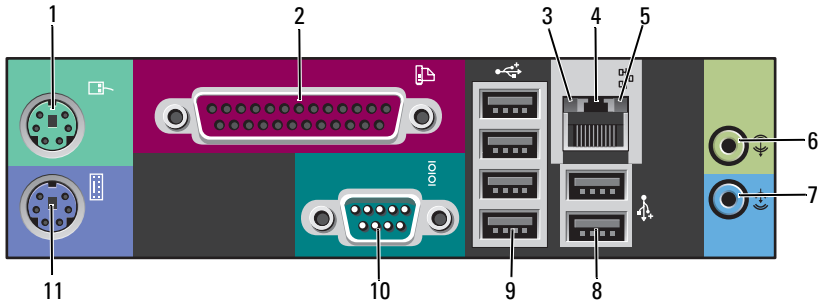

1	Conector para ratón	Enchufe un ratón PS/2 en el conector verde para ratón. Antes de conectar un ratón al equipo, apague el ordenador y todos los dispositivos conectados. Si tiene un ratón USB, enchúfelo en un conector USB.
2	Conector paralelo	Conecte un dispositivo paralelo, como una impresora, al conector paralelo. Si tiene una impresora USB, enchúfela en un conector USB.  <b>NOTA:</b> El conector paralelo integrado se desactiva automáticamente si el equipo detecta una tarjeta instalada que contiene un conector paralelo configurado en la misma dirección. Si desea más información, consulte "Opciones de configuración del sistema" en la <i>Guía del usuario</i> .
3	Indicador de integridad de vínculo	<ul style="list-style-type: none"> <li>• Luz verde: existe una conexión correcta entre una red a 10 Mbps y el equipo.</li> <li>• Luz naranja: existe una conexión correcta entre una red a 100 Mbps y el equipo.</li> <li>• Amarillo: existe una conexión correcta entre una red a 1 Gb (o 1 000 Mbps) y el equipo.</li> <li>• Luz apagada: el equipo no detecta ninguna conexión física a la red.</li> </ul>

4	Conector del adaptador de red	<p>Para conectar el equipo a una red o a un dispositivo de banda ancha, conecte un extremo de un cable de red a un enchufe de red o a su dispositivo de banda ancha. Conecte el otro extremo del cable de red al conector del adaptador de red del ordenador. Cuando el cable de red se haya conectado correctamente, oirá un clic.</p> <p> <b>AVISO:</b> No enchufe un cable de teléfono al conector de red.</p> <p>En equipos con una tarjeta de conector de red adicional, use los conectores de la tarjeta y de la parte posterior del ordenador al configurar varias conexiones de red (como una intranet y extranet independiente).</p> <p>Se recomienda que utilice cableado y conectores de categoría 5 para su red. Si debe utilizar la categoría 3 para cables, fuerce la velocidad de la red a 10 Mbps para garantizar un funcionamiento fiable.</p>
5	Indicador de actividad de red	<p>El indicador luminoso de actividad de red se enciende (parpadeando) cuando el equipo está transmitiendo o recibiendo datos de red. Un gran volumen de tráfico en la red puede hacer que este indicador parezca estar continuamente <i>encendido</i>.</p>
6	Conector de salida de línea	<p>Utilice el conector verde de salida de línea para conectar auriculares y la mayoría de altavoces con amplificadores integrados.</p> <p>En equipos con tarjeta de sonido, use el conector de la tarjeta.</p>
7	Conector de entrada de línea	<p>Utilice el conector azul de línea de entrada para conectar un dispositivo de grabación/reproducción, como un micrófono, un reproductor de cassetes, de CD o de vídeo.</p> <p>En equipos con tarjeta de sonido, use el conector de la tarjeta.</p>
8	Conectores traseros USB 2.0 doble (2)	<p>Utilice los conectores USB posteriores para los dispositivos que suelen permanecer siempre conectados como, por ejemplo, impresoras y teclados.</p> <p><b>NOTA:</b> Se recomienda la utilización de los conectores USB anteriores para los dispositivos que se conectan ocasionalmente, como, por ejemplo, cámaras o claves de memoria flash, o para dispositivos USB de inicio.</p>

9	Conectores traseros USB 2.0 cuádruple (4)	Utilice los conectores USB posteriores para los dispositivos que suelen permanecer siempre conectados como, por ejemplo, impresoras y teclados. <b>NOTA:</b> Se recomienda la utilización de los conectores USB anteriores para los dispositivos que se conectan ocasionalmente, como, por ejemplo, cámaras o claves de memoria flash, o para dispositivos USB de inicio.
10	Conector serie	Conecte un dispositivo serie, como por ejemplo un dispositivo de bolsillo, al puerto serie. Las designaciones predeterminadas son COM1 para el conector serie 1 y COM2 para el conector serie 2 opcional. Si desea más información, consulte "Opciones de configuración del sistema" en la <i>Guía del usuario</i> .
11	Conector para teclado	Si tiene un teclado PS/2, enchúfelo en el conector morado para teclado. Si tiene un teclado USB, enchúfelo en un conector USB.

## Configuración del equipo

### Cambio entre las orientaciones de torre y de escritorio



**PRECAUCIÓN:** Antes de comenzar cualquiera de los procedimientos de esta sección, siga las instrucciones de seguridad incluidas en la *Guía de información del producto*.



**NOTA:** Para cambiar la orientación del equipo de torre a escritorio o de escritorio a torre, debe utilizar un kit opcional disponible de Dell. Consulte la "Información del producto" en la *Guía del usuario* para obtener más información sobre cómo realizar pedidos a Dell.



**NOTA:** El equipo de torre admite en la parte frontal una unidad de 3,5 pulgadas más que el ordenador de escritorio.

- 1 Siga los procedimientos que se describen en la sección "Antes de comenzar" de la *Guía del usuario*.
- 2 Extraiga la cubierta del equipo (consulte "Extracción de la cubierta del ordenador" en la *Guía del usuario*).
- 3 Extraiga el panel frontal (consulte "Extracción del panel frontal" en la *Guía del usuario*).
- 4 Extraiga el panel de la unidad y prepárelo añadiendo o quitando piezas según precise (consulte "Panel de la unidad" en la *Guía del usuario*).

## Cambio de la orientación de torre a la escritorio

- 1 Extraiga todas las unidades de disquete o lectores de tarjetas multimedia instalados siguiendo los pasos de "Extracción de una unidad de disquete o un lector de tarjetas multimedia (equipo de torre)" de la *Guía del usuario* y, a continuación, vuelva a colocarlos siguiendo los pasos de "Instalación de una unidad de disquete o un lector de tarjetas multimedia (equipo de escritorio)" de la *Guía del usuario*.
- 2 Extraiga todas las unidades ópticas instaladas siguiendo los pasos de "Extracción de una unidad óptica (equipo de torre)" de la *Guía del usuario* y, a continuación, vuelva a colocarlas siguiendo los pasos de "Instalación de una unidad óptica (equipo de escritorio)" de la *Guía del usuario*.

## Cambio de la orientación de escritorio a la de torre

- 1 Extraiga todas la unidad de disquete o el lector de tarjetas multimedia (si hay alguno instalado) siguiendo los pasos de "Extracción de una unidad de disquete o un lector de tarjetas multimedia (equipo de escritorio)" de la *Guía del usuario* y, a continuación, vuelva a colocarlos siguiendo los pasos de "Instalación de una unidad de disquete o un lector de tarjetas multimedia (equipo de torre)" de la *Guía del usuario*.
- 2 Extraiga todas las unidades ópticas instaladas siguiendo los pasos de "Extracción de una unidad óptica (equipo de escritorio)" de la *Guía del usuario* y, a continuación, vuelva a colocarlas siguiendo los pasos de "Instalación de una unidad óptica (equipo de torre)" de la *Guía del usuario*.

## Instalación del equipo en un lugar cerrado

La instalación del equipo en un lugar cerrado puede restringir el flujo de aire, lo que podría provocar un sobrecalentamiento y repercutir en el rendimiento. Cuando instale el equipo en un lugar de estas características, siga las pautas que se indican a continuación:



**AVISO:** La temperatura de funcionamiento indicada en este manual refleja la temperatura ambiente máxima de trabajo. Al instalar el equipo en un lugar cerrado es preciso tener en cuenta la temperatura ambiental. Para obtener más información sobre las especificaciones del equipo, consulte "Especificaciones" en la *Guía del usuario*.

- Deje un espacio libre mínimo de 10,2 cm (4 pulgadas) alrededor del equipo con el fin de permitir que fluya el aire necesario para una correcta ventilación.

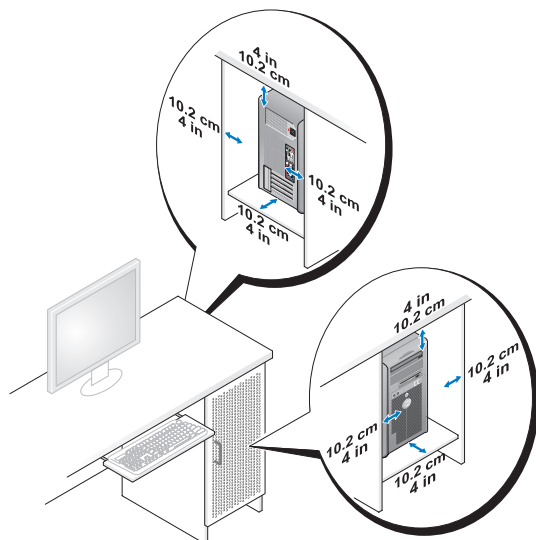

- Si se instala el equipo en una esquina de un escritorio o debajo de éste, deje al menos 5,1 cm (2 pulgadas) de espacio por la parte de atrás hasta la pared con el fin de permitir el flujo de aire necesario para disponer de una ventilación adecuada.
- Si el lugar cerrado tiene puertas, asegúrese de que dejan pasar al menos el 30 por ciento de aire (por delante y por detrás).

- No instale el equipo en un lugar cerrado que no permita el flujo del aire. La restricción del flujo de aire puede hacer que el equipo se sobrecaliente e impactar en su rendimiento.

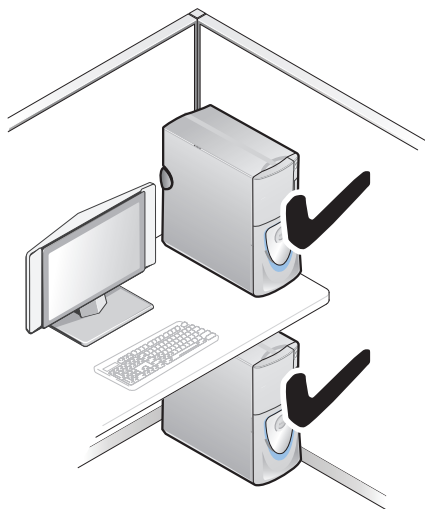

## Transferencia de información a un equipo nuevo

Puede usar los *asistentes* del sistema operativo para ayudarle a transferir archivos y otros datos de un equipo a otro.

### Microsoft Windows XP

El sistema operativo Microsoft Windows XP dispone del Asistente para transferencia de archivos y configuraciones, como:

- Mensajes de correo electrónico
- Configuraciones de barras de herramientas
- Tamaños de ventanas
- Marcadores de Internet

Puede transferir datos de un equipo a otro por una red o mediante una conexión de serie, o bien guardando los datos en un soporte extraíble, como puede ser un CD o DVD grabable.



**NOTA:** Puede transferir información de un equipo a otro conectando directamente un cable serie a los puertos de entrada/salida (E/S) de los dos equipos. Para transferir datos a través de una conexión serie, debe usar la utilidad Conexiones de red desde el Panel de control y realizar los pasos de configuración adicionales, como configurar una conexión avanzada y designar el equipo host y el equipo invitado.

Para obtener instrucciones sobre la configuración de una conexión directa por cable entre dos equipos, consulte en Microsoft Knowledge Base el artículo nº 305621 (*How to Set Up a Direct Cable Connection Between Two Computers in Windows XP [Cómo configurar una conexión por cable directa entre dos equipo en XP]*). Es posible que esta información no esté disponible en ciertos países.

El uso del Asistente para transferencia de archivos y configuraciones necesita el soporte de instalación del *Sistema operativo* que se incluye con el equipo o un disco de asistencia, que el propio asistente puede crear.



**NOTA:** Para obtener más información sobre la transferencia de datos, busque en [support.dell.com](http://support.dell.com) el documento nº 154781 (*What Are The Different Methods To Transfer Files From My Old Computer To My New Dell™ Computer Using the Microsoft® Windows® XP Operating System? [¿Cuáles son los diferentes métodos para transferir archivos de mi antiguo equipo a mi nuevo equipo de Dell utilizando el sistema operativo Microsoft® Windows® XP?]*).



**NOTA:** Es posible que no pueda acceder al documento Dell Knowledge Base en determinados países.

## ***Asistente para transferencia de archivos y configuraciones (con el soporte del sistema operativo)***



**NOTA:** El Asistente para transferencia de archivos y configuraciones designa el equipo de origen desde el que se van a transferir los datos como el equipo *antiguo* y el equipo de destino al que se van a transferir los datos como el *nuevo*.

### **PARA PREPARAR EL EQUIPO DE DESTINO PARA LA TRANSFERENCIA DE ARCHIVOS:**

- 1 Haga clic en **Inicio**→ **Todos los programas**→ **Accesorios**→ **Herramientas del sistema**→ **Asistente para transferencia de archivos y configuraciones**.
- 2 En la pantalla **¿Es éste su equipo nuevo o el antiguo?**, haga clic en **Equipo nuevo** y en **Siguiente**.
- 3 En la pantalla **¿Tiene un CD de Windows XP?**, haga clic en **Utilizaré el asistente desde el CD de Windows XP** y en **Siguiente**.
- 4 Revise la información en **Diríjase al equipo antiguo** y, a continuación, vaya al equipo de origen. *No* haga clic en **Siguiente**.

### **PARA COPIAR DATOS DEL EQUIPO DE ORIGEN:**

- 1 Introduzca el soporte de instalación del *sistema operativo* de Windows XP en el equipo de origen.  
Se mostrará la ventana **Bienvenido a Microsoft Windows XP**.
- 2 Haga clic en **Realizar tareas adicionales**.
- 3 En **¿Qué desea hacer?**, haga clic en **Transferir archivos y configuraciones**.  
Se mostrará la ventana **Asistente para transferencia de archivos y configuraciones**.
- 4 Haga clic en **Siguiente**.
- 5 En **¿Es éste su equipo nuevo o el antiguo?**, haga clic en **Equipo antiguo** y en **Siguiente**.
- 6 En **Seleccione un método de transferencia**, haga clic en el método de su elección y, a continuación, haga clic en **Siguiente**.
- 7 En **Elija qué desea transferir**, haga clic para seleccionar los datos que desea transferir y haga clic en **Siguiente**.  
Los datos seleccionados se copiarán y se mostrará la pantalla **Completando la fase de recopilación**.
- 8 Haga clic en **Finalizar**.



**PARA TRANSFERIR INFORMACIÓN AL EQUIPO DE DESTINO:**

- 1 Diríjase al equipo de destino.
- 2 En **Diríjase al equipo antiguo**, haga clic en **Siguiente**.
- 3 En **Seleccione la ubicación de los archivos y configuraciones**, seleccione el método que ha elegido para transferir los archivos y las configuraciones, y haga clic en **Siguiente**.

El asistente lee las configuraciones y los archivos recopilados y los aplica al equipo de destino. Cuando se haya completado la transferencia, se mostrará la pantalla **Completado**.

- 4 Haga clic en **Finalizado** y, a continuación, reinicie el equipo.

***Asistente para transferencia de archivos y configuraciones (sin el soporte del sistema operativo)***

Para ejecutar el Asistente para transferencia de archivos y configuraciones sin el soporte de instalación del *Sistema operativo*, deberá crear un disco del asistente. El disco del asistente le permite crear un archivo de imagen de copia de seguridad en un soporte extraíble.



**NOTA:** El Asistente para transferencia de archivos y configuraciones designa el equipo de origen desde el que se van a transferir los datos como el equipo *antiguo* y el equipo de destino al que se van a transferir los datos como el *nuevo*.

**PARA CREAR UN DISCO DEL ASISTENTE:**

- 1 En el equipo de destino, haga clic en **Inicio**→ **Todos los programas**→ **Accesorios**→ **Herramientas del sistema**→ **Asistente para transferencia de archivos y configuraciones**.
- 2 En la pantalla **¿Es éste su equipo nuevo o el antiguo?**, haga clic en **Equipo nuevo** y en **Siguiente**.
- 3 En **¿Tiene un CD de Windows XP?**, haga clic en **Deseo crear un disco del asistente en la siguiente unidad** y, a continuación, haga clic en **Siguiente**.
- 4 Inserte el soporte extraíble, como un CD o DVD grabable, y haga clic en **Aceptar**.
- 5 Revise la información en **Diríjase al equipo antiguo** y, a continuación, vaya al equipo de origen. *No* haga clic en **Siguiente**.

#### **PARA COPIAR DATOS DEL EQUIPO DE ORIGEN:**

- 1 Introduzca el disco del asistente en el equipo de origen.
- 2 Haga clic en **Inicio**→ **Ejecutar**.
- 3 Haga clic en **Examinar...** y vaya a **fastwiz** en el disco del asistente y, a continuación, haga clic en **Aceptar**.
- 4 En **¿Es éste su equipo nuevo o el antiguo?**, haga clic en **Equipo antiguo** y en **Siguiente**.
- 5 En **Seleccione un método de transferencia**, haga clic en el método de su elección y, a continuación, haga clic en **Siguiente**.
- 6 En **Elija qué desea transferir**, haga clic para seleccionar los datos que desea transferir y haga clic en **Siguiente**.  
Los datos seleccionados se copiarán y se mostrará la pantalla **Completando la fase de recopilación**.
- 7 Haga clic en **Finalizar**.

#### **PARA TRANSFERIR INFORMACIÓN AL EQUIPO DE DESTINO:**

- 1 Diríjase al equipo de destino.
- 2 En **Diríjase al equipo antiguo**, haga clic en **Siguiente**.
- 3 En **Seleccione la ubicación de los archivos y configuraciones**, seleccione el método que ha elegido para transferir los archivos y las configuraciones, y haga clic en **Siguiente**.  
El asistente lee las configuraciones y los archivos recopilados y los aplica al equipo de destino. Cuando se haya completado la transferencia, se mostrará la pantalla **Completado**.
- 4 Haga clic en **Finalizado** y, a continuación, reinicie el equipo.

#### **Microsoft Windows Vista**

- 1 Haga clic en el botón de inicio de Windows Vista, , y, a continuación, en **Transfer files and settings** (Transferir archivos y configuraciones)→ **Start Windows Easy Transfer** (Iniciar Transferencia fácil de Windows).
- 2 En el cuadro de diálogo **Control de cuentas de usuario**, haga clic en **Continue** (Continuar).
- 3 Haga clic en **Start a new transfer** (Iniciar una nueva transferencia) o en **Continue a transfer in progress** (Continuar una transferencia en curso).

Siga las instrucciones mostradas en pantalla por el asistente para Transferencia fácil de Windows.

## Dispositivos de protección de la alimentación

Existen varios dispositivos que protegen contra las interrupciones y las fluctuaciones de la alimentación eléctrica:

- Supresores de sobretensión
- Acondicionadores de línea
- Sistemas de alimentación ininterrumpida (SAI)

### Protectores contra sobretensión

Los supresores de picos de tensión y los enchufes múltiples equipados con protección contra picos de tensión ayudan a evitar los daños en el equipo ocasionados por sobretensiones que pueden producirse durante las tormentas eléctricas o después de interrupciones en la alimentación eléctrica. Algunos fabricantes de supresores de sobretensiones proporcionan cobertura de garantía para cierto tipo de daños. Cuando elija un supresor de sobretensiones, lea atentamente la garantía del dispositivo y compare la clasificación en julios para determinar la eficacia relativa de los diferentes dispositivos. Un dispositivo con una clasificación en julios más alta ofrece más protección.

➡ **AVISO:** La mayoría de los supresores de sobretensiones no protegen contra las fluctuaciones e interrupciones de la alimentación eléctrica causadas por rayos. Cuando se produzca una tormenta con aparato eléctrico, desconecte la línea telefónica de la toma de teléfono de pared y desenchufe el equipo de la toma de alimentación eléctrica.

Muchos supresores de sobretensión disponen de una toma de teléfono para proteger el módem. Consulte la documentación del supresor de sobretensiones para obtener instrucciones sobre la conexión del módem.

➡ **AVISO:** No todos los supresores de sobretensiones ofrecen protección para el adaptador de red. Desconecte el cable de red de la toma de red de pared durante las tormentas con aparato eléctrico.

### Acondicionadores de línea

➡ **AVISO:** Los acondicionadores de línea no protegen contra las interrupciones de la alimentación eléctrica.

Los acondicionadores de línea están diseñados para mantener el voltaje de CA a un nivel bastante constante.

## Sistemas de alimentación ininterrumpida (SAI)



**AVISO:** La interrupción de la alimentación eléctrica mientras se están guardando datos en la unidad de disco duro puede provocar que se pierdan datos o que el archivo resulte dañado.



**NOTA:** Para prolongar al máximo el tiempo de funcionamiento de la batería, conecte únicamente el equipo al SAI. Los demás dispositivos, como la impresora, pueden ser conectados a un enchufe múltiple independiente que proporcione protección contra sobretensiones.

Los sistemas SAI protegen contra fluctuaciones e interrupciones de la alimentación eléctrica. Los dispositivos SAI contienen una batería que proporciona alimentación eléctrica temporal a los dispositivos conectados cuando se interrumpe la alimentación eléctrica. La batería se carga siempre que haya alimentación de CA disponible. Consulte la documentación del fabricante del SAI para obtener información sobre el tiempo de funcionamiento de la batería y asegurarse de que el dispositivo está aprobado por Underwriters Laboratories (UL).

## Limpieza del equipo



**PRECAUCIÓN:** Antes de comenzar cualquiera de los procedimientos de esta sección, siga las instrucciones de seguridad incluidas en la *Guía de información del producto*.

### Ordenador, teclado y monitor



**PRECAUCIÓN:** Antes de limpiar el equipo, desconéctelo del enchufe eléctrico. Limpie el equipo con un paño suave humedecido con agua. No utilice limpiadores en aerosol o líquidos, que podrían contener sustancias inflamables.

- Utilice una aspiradora con un accesorio de cepillo para eliminar el polvo de las ranuras y los orificios del ordenador y de las teclas del teclado.



**AVISO:** No limpie la pantalla del monitor con ningún tipo de jabón ni solución de alcohol. Si lo hace podría dañar el recubrimiento antirreflejante.

- Para limpiar la pantalla del monitor, humedezca ligeramente con agua un paño limpio y suave. Si es posible, utilice un paño especial para limpiar la pantalla o una solución adecuada para la capa protectora antiestática del monitor.
- Limpie el teclado, el ordenador y la parte de plástico del monitor con un paño suave humedecido con agua.

Escruba bien el paño y no permita que el agua chorree dentro del equipo o del teclado.

## Ratón (no óptico)

- 1 Gire el anillo de retención situado en la parte inferior del ratón en el sentido contrario a las agujas del reloj y, a continuación, extraiga la esfera.
- 2 Frote la esfera con un paño limpio y que no deje pelusa.
- 3 Sople cuidadosamente dentro del compartimento de la esfera para hacer salir el polvo y la pelusa.
- 4 Limpie los rodillos dentro del compartimento de la bola con un bastoncillo de algodón humedecido ligeramente con alcohol isopropílico.
- 5 Vuelva a centrar los rodillos en sus canales según se precise. Asegúrese de que no quede pelusa del bastoncillo en los rodillos.
- 6 Introduzca la esfera, coloque el anillo de retención y luego gírelo en el sentido de las agujas del reloj hasta que quede fijado en su lugar.

## Unidad de disco flexible

- ➡ **AVISO:** No intente limpiar los cabezales de las unidades con un bastoncillo de algodón. Los cabezales pueden quedar incorrectamente alineados e impedir el funcionamiento de la unidad.

Limpie la unidad utilizando un estuche de limpieza de venta en establecimientos comerciales. Estos estuches incluyen discos tratados previamente para eliminar los contaminantes que se acumulan con el funcionamiento normal.

## CD y DVD

- ➡ **AVISO:** Para limpiar la lente de la unidad de CD/DVD, utilice siempre aire comprimido y siga las instrucciones correspondientes. No toque nunca la lente de la unidad.

- 1 Sujete el disco por su borde exterior. También puede tocar el borde interior del orificio central.

- ➡ **AVISO:** Para evitar que se dañe la superficie, no limpie con un movimiento circular alrededor del disco.

- 2 Con un paño suave y sin pelusa, frote suavemente la parte inferior del disco (la cara sin etiqueta) en línea recta, desde el centro al borde exterior.

Para la suciedad difícil de eliminar, pruebe con agua o una solución diluida de agua y jabón suave. También puede adquirir productos comerciales para la limpieza de discos que proporcionan cierta protección contra el polvo, las huellas dactilares y los arañazos. Los productos de limpieza para los CD sirven perfectamente para los DVD.

# Herramientas de solución de problemas

## Indicadores luminoso de alimentación

 **PRECAUCIÓN:** Antes de comenzar cualquiera de los procedimientos de esta sección, siga las instrucciones de seguridad incluidas en la *Guía de información del producto*.

El indicador luminoso del botón de encendido situado en la parte frontal del equipo se ilumina y parpadea o permanece fijo para indicar diferentes estados:

- El indicador luminoso de alimentación emite una luz verde y el equipo no responde, consulte "Indicadores luminosos de diagnóstico" en la página 383.
- Si el indicador luminoso de alimentación está parpadeando en verde, el equipo está en el modo de espera. Pulse una tecla del teclado, mueva el ratón o presione el botón de encendido para reanudar el funcionamiento normal.
- Si está apagado, el equipo bien está apagado o no recibe corriente.
  - Vuelva a conectar el cable de alimentación a su conector, situado en la parte posterior del equipo, y a la toma de alimentación eléctrica.
  - Si el equipo está conectado a una regleta de enchufes, asegúrese de que ésta a su vez está conectada a una toma de alimentación eléctrica y de que está encendida.
  - Puentee los dispositivos de protección de la alimentación, las regletas de enchufes y los alargadores de alimentación para comprobar que el ordenador se enciende correctamente.
  - Asegúrese de que la toma de alimentación eléctrica funciona; para ello, enchufe otro aparato, por ejemplo, una lámpara.
  - Asegúrese de que el cable de alimentación principal y el cable del panel frontal están conectados firmemente a la placa base (consulte "Componentes de la placa base" en la *Guía del usuario*).

- Si el indicador luminoso está parpadeando en ámbar, el equipo está recibiendo corriente, pero podría existir un problema de alimentación interno.
  - Asegúrese de que el selector de voltaje coincide con la alimentación de CA de su zona, si procede.
  - Asegúrese de que el cable de alimentación principal y el cable del panel frontal están conectados firmemente a la placa base (consulte "Componentes de la placa base" en la *Guía del usuario*).
- Si el indicador luminoso emite una luz ámbar fija, es posible que haya un dispositivo que funciona mal o que esté instalado incorrectamente.
  - Extraiga y vuelva a colocar los módulos de memoria (consulte "Memoria" en la *Guía del usuario*).
  - Extraiga y vuelva a colocar cualquier tarjeta que pueda haber (consulte "Tarjetas" en la *Guía del usuario*).
- Elimine la interferencia. Algunas de las causas de las interferencias son:
  - Alargadores de alimentación, de teclado y de ratón.
  - Hay demasiados dispositivos conectados a una regleta de enchufes.
  - Varias regletas de enchufes conectadas a la misma toma eléctrica.

## Indicadores luminosos de diagnóstico



**PRECAUCIÓN:** Antes de comenzar cualquiera de los procedimientos de esta sección, siga las instrucciones de seguridad incluidas en la *Guía de información del producto*.

Para ayudarle a solucionar un problema, el equipo dispone de cuatro indicadores luminosos marcados como 1, 2, 3 y 4 en el panel frontal (consulte "Vista frontal (orientación de torre)" en la página 361 o "Vista frontal (orientación de escritorio)" en la página 365). Cuando el equipo se inicia correctamente, los indicadores luminosos parpadean. Si el equipo presenta anomalías, utilice la secuencia de los indicadores luminosos para ayudar a identificar el problema.







**NOTA:** Una vez finalizada la POST, los cuatro indicadores luminosos se apagan antes de que se inicie el sistema operativo.



## Códigos de indicadores luminosos de diagnóstico durante la POST

Patrón de indicadores luminosos	Descripción del problema	Resolución sugerida
① ② ③ ④	El equipo se encuentra en una condición de apagado normal, o se ha producido un posible error previo al BIOS.	Enchufe el equipo a una toma de alimentación eléctrica en funcionamiento y pulse el botón de alimentación.
① ② ③ ④	Se ha producido un posible fallo del BIOS; el equipo se encuentra en modo de recuperación.	<ul style="list-style-type: none"><li>• Ejecute la Utilidad de recuperación de BIOS, espere a que acabe la recuperación y reinicie el equipo.</li><li>• Si el problema continúa, póngase en contacto con Dell (consulte "Cómo ponerse en contacto con Dell" en la <i>Guía del usuario</i>).</li></ul>
① ② ③ ④	Se ha producido un posible fallo en el procesador.	<ul style="list-style-type: none"><li>• Reinicie el procesador (consulte "Procesador" en la <i>Guía del usuario</i>).</li><li>• Si el problema continúa, póngase en contacto con Dell (consulte "Cómo ponerse en contacto con Dell" en la <i>Guía del usuario</i>).</li></ul>



Patrón de indicadores luminosos	Descripción del problema	Resolución sugerida
	<p>Se han detectado los módulos de memoria, pero se ha producido un error de memoria.</p>	<ul style="list-style-type: none"> <li>• Si hay instalados dos o más módulos de memoria, extraígalos (consulte "Extracción de un módulo de memoria" en la <i>Guía del usuario</i>) y, a continuación, vuelva a colocar un módulo (consulte "Instalación de un módulo de memoria" en la <i>Guía del usuario</i>) y reinicie el equipo. Si el equipo se inicia con normalidad, continúe instalando los módulos de memoria adicional (uno de cada vez) hasta que haya identificado un módulo defectuoso o reinstalado todos los módulos sin errores.</li> <li>• Si es posible, instale una memoria del mismo tipo que funcione correctamente en el ordenador (consulte "Memoria" en la <i>Guía del usuario</i>).</li> <li>• Si el problema continúa, póngase en contacto con Dell (consulte "Cómo ponerse en contacto con Dell" en la <i>Guía del usuario</i>).</li> </ul>
	<p>Se ha producido un posible fallo de la tarjeta de gráficos.</p>	<ul style="list-style-type: none"> <li>• Vuelva a colocar cualquier tarjeta gráfica que pueda haber (consulte "Tarjetas" en la <i>Guía del usuario</i>).</li> <li>• Si es posible, instale una tarjeta gráfica que funcione en el equipo.</li> <li>• Si el problema continúa, póngase en contacto con Dell (consulte "Cómo ponerse en contacto con Dell" en la <i>Guía del usuario</i>).</li> </ul>

Patrón de indicadores luminosos	Descripción del problema	Resolución sugerida
	Se ha producido un error de unidad de disco flexible o de disco duro.	<ul style="list-style-type: none"> <li>• Vuelva a asentar todos los cables de alimentación y de datos y reinicie el equipo.</li> <li>• Si el problema continúa, póngase en contacto con Dell (consulte "Cómo ponerse en contacto con Dell" en la <i>Guía del usuario</i>).</li> </ul>
	Se ha producido un fallo de USB.	<ul style="list-style-type: none"> <li>• Vuelva a instalar todos los dispositivos USB, compruebe las conexiones por cable y reinicie el equipo.</li> <li>• Si el problema continúa, póngase en contacto con Dell (consulte "Cómo ponerse en contacto con Dell" en la <i>Guía del usuario</i>).</li> </ul>
	No se detectan módulos de memoria.	<ul style="list-style-type: none"> <li>• Si hay instalados dos o más módulos de memoria, extráigalos (consulte "Extracción de un módulo de memoria" en la <i>Guía del usuario</i>) y, a continuación, vuelva a colocar un módulo (consulte "Instalación de un módulo de memoria" en la <i>Guía del usuario</i>) y reinicie el equipo. Si el equipo se inicia con normalidad, continúe instalando los módulos de memoria adicional (uno de cada vez) hasta que haya identificado un módulo defectuoso o reinstalado todos los módulos sin errores.</li> <li>• Si es posible, instale una memoria del mismo tipo que funcione correctamente en el ordenador (consulte "Memoria" en la <i>Guía del usuario</i>).</li> <li>• Si el problema continúa, póngase en contacto con Dell (consulte "Cómo ponerse en contacto con Dell" en la <i>Guía del usuario</i>).</li> </ul>

Patrón de indicadores luminosos	Descripción del problema	Resolución sugerida
	Se ha producido un error de la placa base.	Póngase en contacto con Dell (consulte "Cómo ponerse en contacto con Dell" en la <i>Guía del usuario</i> ).
	Se han detectado los módulos de memoria, pero existe un error de configuración del sistema o de compatibilidad.	<ul style="list-style-type: none"> <li>• Asegúrese de que no existe ningún requisito especial de colocación del módulo o del conector de memoria (consulte "Memoria" en la <i>Guía del usuario</i> para obtener más información).</li> <li>• Asegúrese de que el equipo admite la memoria que está usando (consulte "Memoria" en la <i>Guía del usuario</i>).</li> <li>• Si el problema continúa, póngase en contacto con Dell (consulte "Cómo ponerse en contacto con Dell" en la <i>Guía del usuario</i>).</li> </ul>
	Se ha producido un error de la placa base y/o de hardware.	<ul style="list-style-type: none"> <li>• Lleve a cabo los procedimientos de "Restauración del sistema operativo" de la <i>Guía del usuario</i>.</li> <li>• Si el problema continúa, póngase en contacto con Dell (consulte "Cómo ponerse en contacto con Dell" en la <i>Guía del usuario</i>).</li> </ul>

Patrón de indicadores luminosos	Descripción del problema	Resolución sugerida
	<p>Se ha producido un posible error en la tarjeta de expansión.</p>	<ol style="list-style-type: none"> <li><b>1</b> Determine si existe algún conflicto extrayendo una tarjeta de expansión (no una tarjeta gráfica) y reiniciando el equipo (consulte "Tarjetas" en la <i>Guía del usuario</i>).</li> <li><b>2</b> Si el problema persiste, vuelva a instalar la tarjeta que ha extraído, extraiga otra tarjeta y reinicie el equipo.</li> <li><b>3</b> Repita este proceso para cada tarjeta de expansión instalada. Si el equipo se inicia con normalidad, trate de resolver el problema de la última tarjeta extraída del equipo comprobando si hay algún conflicto de recursos (consulte "Restauración del sistema operativo" en la <i>Guía del usuario</i>).</li> <li><b>4</b> Si el problema continúa, póngase en contacto con Dell (consulte "Cómo ponerse en contacto con Dell" en la <i>Guía del usuario</i>).</li> </ol>

Patrón de indicadores luminosos	Descripción del problema	Resolución sugerida
	Se ha producido un error de otro tipo.	<ul style="list-style-type: none"> <li>• Asegúrese de que están correctamente conectados a la placa base todos los cables de las unidades de disco duro y las unidades de CD/DVD (consulte "Componentes de la placa base" en la <i>Guía del usuario</i>).</li> <li>• Si aparece un mensaje de error que indica que hay un problema en un dispositivo (por ejemplo, la unidad de disquete o la unidad de disco duro), compruebe el dispositivo para verificar que funciona correctamente.</li> <li>• Si el sistema operativo está intentando iniciarse desde un dispositivo (por ejemplo, la unidad de disquete o la unidad de CD/DVD), abra el programa de configuración del sistema (consulte "Configuración del sistema" en la <i>Guía del usuario</i>) para comprobar que la secuencia de inicio sea la correcta para los dispositivos instalados en el equipo.</li> <li>• Si el problema continúa, póngase en contacto con Dell (consulte "Cómo ponerse en contacto con Dell" en la <i>Guía del usuario</i>).</li> </ul>

## Códigos de sonido

El equipo puede emitir una serie de sonidos durante el inicio. La serie de sonidos se llama código de sonidos y se puede usar para ayudar a identificar algún problema con el equipo.

El equipo puede emitir una serie de sonidos durante el inicio.

- 1 Anote el código de sonido.
- 2 Ejecute los Dell Diagnostics para identificar la causa (consulte "Dell Diagnostics" en la página 41).

<b>Código</b>	<b>Causa</b>
2 cortos, 1 largo	Error de suma de comprobación del BIOS
1 largo, 3 cortos, 2 cortos	Error de memoria
1 corto	Tecla F12 pulsada

<b>Código (sonidos cortos repetidos)</b>	<b>Descripción</b>	<b>Remedio sugerido</b>
1	Fallo de la suma de comprobación del BIOS. Posible fallo en la placa madre.	Póngase en contacto con Dell (consulte "Cómo ponerse en contacto con Dell" en la <i>Guía del usuario</i> ).
2	No se detectan módulos de memoria.	<ul style="list-style-type: none"><li>• Si hay instalados dos o más módulos de memoria, extráigalos (consulte "Extracción de un módulo de memoria" en la <i>Guía del usuario</i>) y, a continuación, vuelva a colocar un módulo (consulte "Instalación de un módulo de memoria" en la <i>Guía del usuario</i>) y reinicie el equipo. Si el equipo se inicia con normalidad, continúe instalando los módulos de memoria adicional (uno de cada vez) hasta que haya identificado un módulo defectuoso o reinstalado todos los módulos sin errores.</li><li>• Si es posible, instale una memoria del mismo tipo que funcione correctamente en el ordenador (consulte "Memoria" en la <i>Guía del usuario</i>).</li><li>• Si el problema continúa, póngase en contacto con Dell (consulte "Cómo ponerse en contacto con Dell" en la <i>Guía del usuario</i>).</li></ul>

<b>Código (sonidos cortos repetidos)</b>	<b>Descripción</b>	<b>Remedio sugerido</b>
3	Posible fallo en la placa madre.	Póngase en contacto con Dell (consulte "Cómo ponerse en contacto con Dell" en la <i>Guía del usuario</i> ).
4	Fallo de lectura/escritura de la RAM.	<ul style="list-style-type: none"> <li>• Asegúrese de que no existe ningún requisito especial de colocación del módulo o del conector de memoria (consulte "Memoria" en la <i>Guía del usuario</i> para obtener más información).</li> <li>• Asegúrese de que el equipo admite la memoria que está usando (consulte "Memoria" en la <i>Guía del usuario</i>).</li> <li>• Si el problema continúa, póngase en contacto con Dell (consulte "Cómo ponerse en contacto con Dell" en la <i>Guía del usuario</i>).</li> </ul>
5	Fallo del reloj de tiempo real. Posible fallo de la batería o de la placa madre.	<ul style="list-style-type: none"> <li>• Cambie la batería (consulte "Sustitución de la batería" en la <i>Guía del usuario</i>).</li> <li>• Si el problema continúa, póngase en contacto con Dell (consulte "Cómo ponerse en contacto con Dell" en la <i>Guía del usuario</i>).</li> </ul>
6	Fallo de la prueba del BIOS de vídeo.	Póngase en contacto con Dell (consulte "Cómo ponerse en contacto con Dell" en la <i>Guía del usuario</i> ).

## Mensajes del sistema



**NOTA:** Si el mensaje que recibe no figura en la siguiente tabla, consulte la documentación del sistema operativo o del programa que se estaba ejecutando cuando ha aparecido el mensaje.

**ALERT! PREVIOUS ATTEMPTS AT BOOTING THIS SYSTEM HAVE FAILED AT CHECKPOINT [NNNN] (ALERTA. LOS INTENTOS ANTERIORES DE INICIAR EL SISTEMA HAN FALLADO EN EL PUNTO DE COMPROBACIÓN NNNN.) FOR HELP IN RESOLVING THIS PROBLEM, PLEASE NOTE THIS CHECKPOINT AND CONTACT DELL TECHNICAL SUPPORT (PARA OBTENER AYUDA PARA RESOLVER ESTE PROBLEMA, ANOTE ESTE PUNTO DE CONTROL Y PÓNGASE EN CONTACTO CON EL SERVICIO DE ASISTENCIA TÉCNICA DE DELL) :** El equipo no pudo completar la rutina de inicio tres veces consecutivas por el mismo error (consulte "Cómo ponerse en contacto con Dell" en la *Guía del usuario* para obtener ayuda).

### **CMOS CHECKSUM ERROR (ERROR DE LA SUMA DE COMPROBACIÓN DEL CMOS) :**

Posible fallo de la placa madre o batería RTC baja. Cambie la batería (consulte "Sustitución de la batería" o consulte "Cómo ponerse en contacto con Dell" en la *Guía del usuario*).

**CPU FAN FAILURE (FALLO DEL VENTILADOR DE LA CPU) :** CPU fan failure (Fallo del ventilador de la CPU). Cambie el ventilador de la CPU (consulte "Extracción del procesador" en la *Guía del usuario*).

**DISKETTE DRIVE SEEK FAILURE (ERROR DE BÚSQUEDA DE LA UNIDAD DE DISQUETE) :** Puede haber un cable suelto o que la información de configuración del equipo no coincida con la del hardware. Compruebe las conexiones de los cables (consulte "Cómo ponerse en contacto con Dell" en la *Guía del usuario*).

**DISKETTE READ FAILURE (EL DISQUETE NO SE PUEDE LEER) :** El disquete puede estar defectuoso o haber un cable suelto. Cambie el disquete y compruebe si hay alguna conexión de cables suelta.

### **HARD-DISK READ FAILURE (ERROR DE LECTURA DE LA UNIDAD DE DISCO DURO) :**

Posible fallo de la unidad de disco duro durante la prueba de inicio del disco duro (consulte "Cómo ponerse en contacto con Dell" en la *Guía del usuario*).



**KEYBOARD FAILURE (ERROR DE TECLADO) :** Fallo de teclado o cable suelto del teclado (consulte "Problemas con el teclado" en la *Guía del usuario*).

**NO BOOT DEVICE AVAILABLE (NO HAY NINGÚN DISPOSITIVO DE INICIALIZACIÓN DISPONIBLE) :** El sistema no puede detectar un dispositivo o partición de inicio.

- Si la unidad de disquete es el dispositivo de inicio, asegúrese de que los cables están conectados y que hay un disquete de inicio en la unidad.
- Si la unidad de disco duro es el dispositivo de inicio, asegúrese de que los cables están conectados y de que la unidad está instalada correctamente y dividida en particiones como dispositivo de inicio.
- Entre en el programa de Configuración del sistema y asegúrese de que la información de la secuencia de inicio es correcta (consulte "Acceso al programa de configuración del sistema" en la *Guía del usuario*).

**NO TIMER TICK INTERRUPT (NO HAY INTERRUPCIÓN DE TIC DE TEMPORIZADOR) :**

Puede que haya un error de funcionamiento de un chip de la placa base o un fallo en la placa madre (consulte "Cómo ponerse en contacto con Dell" en la *Guía del usuario* para obtener ayuda).

**NON-SYSTEM DISK OR DISK ERROR (NO ES DISCO DEL SISTEMA O ERROR DE DISCO) :** Cambie el disco flexible por uno que contenga un sistema operativo ejecutable o retire el disco flexible de la unidad A y reinicie el ordenador.

**NOT A BOOT DISKETTE (NO ES UN DISQUETE DE INICIALIZACIÓN) :** Inserte un disquete de inicio y reinicie el ordenador.

**AVISO: EL SISTEMA DE AUTOSEGUIMIENTO DE LA UNIDAD DE DISCO DURO HA INFORMADO DE QUE UN PARÁMETRO HA SUPERADO SU MARGEN DE FUNCIONAMIENTO NORMAL. DELL RECOMIENDA HACER COPIAS DE SEGURIDAD DE LOS DATOS REGULARMENTE. UN PARÁMETRO QUE SE HALLE FUERA DEL MARGEN PUEDE INDICAR O NO UN PROBLEMA POTENCIAL DE LA UNIDAD DE DISCO DURO :** Error S.M.A.R.T, posible error de la unidad de disco duro. Esta función puede estar activada o desactivada en la configuración del BIOS.

## Solucionador de problemas de hardware

Si durante la instalación del sistema operativo un dispositivo no se detecta o bien se detecta pero no está configurado correctamente, puede utilizar el solucionador de problemas de hardware para resolver la incompatibilidad.

### **Windows XP:**

- 1 Haga clic en **Inicio**→ **Ayuda y soporte técnico**.
- 2 Escriba `hardware troubleshooter` (solucionador de problemas de hardware) en el campo de búsqueda y pulse <Entrar> para iniciar la búsqueda.
- 3 En la sección **Resolver un problema**, haga clic en **Solucionador de problemas de hardware**.
- 4 En la lista del **Solucionador de problemas de hardware**, seleccione la opción que mejor describa el problema y haga clic en **Siguiente** para continuar con los restantes pasos de la solución del problema.

### **Windows Vista:**

- 1 Haga clic en el botón de inicio de Windows Vista , y en **Ayuda y soporte técnico**.
- 2 Escriba `hardware troubleshooter` (solucionador de problemas de hardware) en el campo de búsqueda y pulse <Entrar> para iniciar la búsqueda.
- 3 En los resultados de la búsqueda seleccione la opción que mejor describa el problema y siga el resto de pasos para solucionarlo.

## Dell Diagnostics



**PRECAUCIÓN:** Antes de comenzar cualquiera de los procedimientos de esta sección, siga las instrucciones de seguridad incluidas en la *Guía de información del producto*.

### **Cuándo usar los Dell Diagnostics**

Si tiene problemas con el equipo, realice las pruebas del apartado Bloqueos y problemas con el software (consulte "Solución de problemas" en la *Guía del usuario*) y ejecute Dell Diagnostics antes de ponerse en contacto con Dell para solicitar asistencia técnica.

Puede ejecutar los Dell Diagnostics (Diagnósticos de Dell) desde el disco duro o desde el soporte multimedia *Drivers and Utilities* (Controladores y utilidades).

Consulte el apartado "Programa Configuración del sistema" de la *Guía del usuario* para revisar la información de configuración del equipo y asegúrese de que el dispositivo que desea probar aparece en la configuración del sistema y está activo.

 **NOTA:** Los Dell Diagnostics (Diagnósticos Dell) funcionan sólo en equipos Dell.

 **NOTA:** Antes de ejecutar los diagnósticos de Dell, imprima los siguientes procedimientos.

### Inicio de los Dell Diagnostics desde la unidad de disco duro

Los Dell Diagnostics están situados en una partición de la utilidad de diagnósticos separada de la unidad de disco duro.

 **NOTA:** Si el equipo no muestra ninguna imagen en la pantalla, consulte el apartado "Cómo ponerse en contacto con Dell" en la *Guía del usuario*.

- 1 Encienda (o reinicie) el equipo.
- 2 Cuando aparezca el logotipo DELL, pulse <F12> inmediatamente.

 **NOTA:** Si se mantiene pulsada una tecla durante un periodo demasiado largo, puede producirse un error en el teclado. Para evitar posibles fallos, pulse y suelte <F12> a intervalos regulares hasta que aparezca el **Menú del dispositivo de inicio**.

 **NOTA:** Si en algún momento se muestra un mensaje que indica que no se ha encontrado ninguna partición de utilidades de diagnóstico, ejecute Dell Diagnostics desde el CD *Drivers and Utilities* (consulte "Iniciar Dell Diagnostics desde el disco Drivers and Utilities (Controladores y utilidades)" en la página 396).

Si espera demasiado y aparece el logotipo del sistema operativo, siga esperando hasta que vea el escritorio de Microsoft Windows, apague el ordenador y vuelva a intentarlo.

- 3 En el **menú de inicio de dispositivos**, utilice las teclas de flecha hacia arriba y hacia abajo o pulse el número que corresponda en el teclado para resaltar **Boot to Utility Partition** (Iniciar desde la partición de utilidades) y, a continuación, pulse <Entrar>.

 **NOTA:** La función de inicio rápido cambia la secuencia de inicio únicamente para el inicio actual. Al reiniciarse, el equipo se inicia de acuerdo con la secuencia especificada en la configuración del sistema.

- 4 En el **menú principal** de Dell Diagnostics, haga clic con el ratón, o pulse la tecla de tabulación y luego pulse Entrar, para seleccionar la prueba que desee ejecutar (consulte "Menú principal de Dell Diagnostics" en la página 397).



**NOTA:** Anote los códigos de error y las descripciones de los problemas exactamente como aparecen y siga las instrucciones que se muestran en la pantalla.

- 5 Una vez que hayan concluido todas las pruebas, cierre la ventana de pruebas para volver al **menú principal** de Dell Diagnostics.
- 6 Cierre la ventana del **menú principal** para salir de Dell Diagnostics y reinicie el ordenador.

### **Iniciar Dell Diagnostics desde el disco Drivers and Utilities (Controladores y utilidades)**

- 1 Encienda el equipo.
- 2 Presione el botón de expulsión de la parte frontal de la unidad óptica para abrir la bandeja de la unidad.
- 3 Coloque el disco *Drivers and Utilities* en el centro de la bandeja de la unidad y presione el botón de expulsión o empuje suavemente la bandeja para cerrarla.
- 4 Reinicie el equipo.
- 5 Cuando aparezca el logotipo DELL, pulse <F12> inmediatamente.



**NOTA:** si se mantiene pulsada una tecla durante un periodo demasiado largo, puede producirse un error en el teclado. Para evitar un posible error de teclado, pulse y suelte <F12> a intervalos regulares hasta que aparezca el **menú de dispositivos de inicio**.

Si espera demasiado y aparece el logotipo del sistema operativo, siga esperando hasta que vea el escritorio de Microsoft Windows, apague el ordenador y vuelva a intentarlo.

- 6 En el **menú de dispositivos de inicio**, utilice las teclas de flecha hacia arriba y hacia abajo o pulse el número que corresponda en el teclado para resaltar **Integrado o CD-ROM USB** y, a continuación, pulse <Entrar>.



**NOTA:** La función de inicio rápido cambia la secuencia de inicio únicamente para el inicio actual. Al reiniciarse, el equipo se inicia de acuerdo con la secuencia especificada en la configuración del sistema.

- 7 Pulse <1> para seleccionar Dell Diagnostics.

- 8 En el **menú de Dell Diagnostics**, pulse <1> para seleccionar Dell Diagnostics para ResourceCD (interfaz gráfica de usuario).
  - 9 En el **menú principal** de Dell Diagnostics, haga clic con el ratón, o pulse la tecla de tabulación y luego pulse Entrar, para seleccionar la prueba que desee ejecutar (consulte "Menú principal de Dell Diagnostics" en la página 397).
-  **NOTA:** anote los códigos de error y las descripciones de los problemas exactamente como aparecen y siga las instrucciones que se muestran en la pantalla.
- 10 Una vez que hayan concluido todas las pruebas, cierre la ventana de pruebas para volver al **menú principal** de Dell Diagnostics.
  - 11 Extraiga el disco *Drivers and Utilities*, cierre la ventana del **menú principal** para salir de Dell Diagnostics y reinicie el equipo.

### Menú principal de Dell Diagnostics

En el **menú principal** de Dell Diagnostics se pueden ejecutar las pruebas siguientes:

Opción	Función
Express Test (Prueba rápida)	Realiza una comprobación rápida de los dispositivos del sistema. Esta prueba suele durar entre 10 y 20 minutos, y no requiere la intervención del usuario. Ejecute primero este tipo de prueba para aumentar la posibilidad de realizar un seguimiento del problema rápidamente.
Extended Test (Prueba extendida)	Realiza una comprobación exhaustiva de los dispositivos del sistema. La prueba suele durar una hora o más, y requiere que el usuario responda a preguntas periódicamente.
Custom Test (Prueba personalizada)	Comprueba un dispositivo concreto del sistema y puede utilizarse para personalizar las pruebas que se desean ejecutar.
Symptom Tree (Árbol de síntomas)	Enumera algunos de los síntomas más comunes y permite seleccionar una prueba en función del síntoma del problema que ha surgido.

Si se detecta algún problema durante una prueba, aparece un mensaje con el código de error y una descripción del problema. Anote el código de error y la descripción del problema exactamente como aparecen y siga las instrucciones de la pantalla. Si no puede resolver el problema, póngase en contacto con Dell (consulte el apartado "Cómo ponerse en contacto con Dell" en la *Guía del usuario*).



**NOTA:** La Etiqueta de servicio del equipo se encuentra en la parte superior de cada pantalla de prueba Cuando se ponga en contacto con Dell, tenga a mano la etiqueta de servicio.

Las fichas siguientes contienen información adicional sobre las pruebas ejecutadas mediante las opciones **Custom Test** (Prueba personalizada) y **Symptom Tree** (Árbol de síntomas).

<b>Ficha</b>	<b>Función</b>
Results (Resultado)	Muestra el resultado de la prueba y las condiciones de error encontradas.
Errors (Errores)	Muestra las condiciones de error encontradas, los códigos de error y la descripción del problema.
Help (Ayuda)	Describe la prueba y los requisitos para ejecutarla.
Configuration (Configuración) (sólo para Custom Test)	Muestra la configuración de hardware del dispositivo seleccionado.  Dell Diagnostics obtiene la información de configuración de todos los dispositivos a partir de la configuración del sistema, la memoria y varias pruebas internas, y la muestra en la lista de dispositivos del panel izquierdo de la pantalla. <b>NOTA:</b> La lista de dispositivos puede que no muestre los nombres de todos los componentes instalados en el equipo o de todos los dispositivos conectados al equipo.
Parameters (Parámetros) (sólo para Custom Test)	Permite personalizar la prueba, si procede, cambiando su configuración.

## Solución de problemas

Al solucionar problemas del equipo, tenga en cuenta estas sugerencias:

- Si ha añadido o ha extraído una pieza antes de que empezara el problema, revise los procedimientos de instalación y asegúrese de que dicha pieza está instalada correctamente.
- Si un dispositivo periférico no funciona, asegúrese de que está conectado adecuadamente.

- Si aparece un mensaje de error en la pantalla, anote el mensaje exacto. Este mensaje puede ayudar al personal de asistencia a diagnosticar y corregir el problema.
- Si un programa muestra un mensaje de error, consulte la documentación de dicho programa.



**NOTA:** Los procedimientos descritos en este documento corresponden a la vista predeterminada de Windows, de modo que puede ser que no funcionen si ha configurado el ordenador Dell con la vista clásica de Windows.

## Problemas con la batería



**PRECAUCIÓN:** Existe el peligro de que una nueva batería explote si no se instala correctamente. Sustituya la batería únicamente por una del mismo tipo o de un tipo equivalente recomendado por el fabricante. Deseche las baterías agotadas de acuerdo con las instrucciones del fabricante.



**PRECAUCIÓN:** Antes de comenzar cualquiera de los procedimientos de esta sección, siga las instrucciones de seguridad incluidas en la *Guía de información del producto*.

**SUSTITUYA LA BATERÍA :** Si tiene que restablecer repetidas veces la información de la hora y la fecha después de encender el equipo o si se visualiza una hora o fecha incorrectas durante el inicio, cambie la batería (consulte "Sustitución de la batería en la *Guía del usuario*"). Si la batería sigue sin funcionar, póngase en contacto con Dell (consulte "Cómo ponerse en contacto con Dell" en la *Guía del usuario*).

## Problemas con la unidad



**PRECAUCIÓN:** Antes de comenzar cualquiera de los procedimientos de esta sección, siga las instrucciones de seguridad incluidas en la *Guía de información del producto*.

### ASEGÚRESE DE QUE MICROSOFT WINDOWS RECONOCE LA UNIDAD :

*Windows XP:*

- Haga clic en Inicio y en Mi PC.

*Windows Vista:*

- Haga clic en el botón de inicio de Windows Vista, , y en PC.

Si la unidad no está en la lista, realice una exploración completa con el software antivirus para comprobar si hay virus y eliminarlos. A veces los virus pueden impedir que Windows reconozca la unidad.

### **PRUEBE LA UNIDAD :**

- Introduzca otro disco para eliminar la posibilidad de que la unidad original esté defectuosa.
- Inserte un disco flexible de arranque y reinicie el equipo.

**LIMPIE LA UNIDAD O EL DISCO :** Consulte "Limpieza del equipo" en la página 380.

### **REVISE LAS CONEXIONES DE CABLES**

**EJECUTE EL SOLUCIONADOR DE PROBLEMAS DE HARDWARE :** Consulte "Solucionador de problemas de hardware" en la página 394.

**EJECUTE LOS DELL DIAGNOSTICS :** Consulte "Dell Diagnostics" en la página 394.

### **Problemas de la unidad óptica**



**NOTA:** La vibración de la unidad óptica a alta velocidad es normal y puede provocar ruido, pero dicho ruido no indica un error en la unidad.



**NOTA:** debido a los diferentes formatos de disco que se utilizan en las diferentes regiones del mundo, no todos los DVD funcionan en todas las unidades de DVD.

### **AJUSTE EL CONTROL DE VOLUMEN DE WINDOWS :**

- Haga clic en el icono de altavoz, situado en la esquina inferior derecha de la pantalla.
- Asegúrese de que el volumen está activado haciendo clic en la barra deslizante y arrastrándola hacia arriba.
- Asegúrese de que el volumen no está enmudecido haciendo clic en las casillas que estén seleccionadas.

**COMPRUEBE LOS ALTAVOCES Y EL ALTAVOZ DE TONOS GRAVES :** Consulte "Problemas con el sonido y los altavoces" en la página 412.

### **Problemas al escribir en una unidad óptica**

**CIERRE LOS OTROS PROGRAMAS :** Durante el proceso de escritura, la unidad óptica deberá recibir un flujo de datos continuo. Si el flujo se interrumpe, se producirá un error. Intente cerrar todos los programas antes de grabar en la unidad óptica.

### **APAGUE EL MODO DE ESPERA DE WINDOWS ANTES DE GRABAR EN UN DISCO :**

Busque la palabra clave en espera en el Centro de ayuda y soporte técnico de Windows para obtener información sobre los modos de administración de energía.



## Problemas con la unidad de disco duro

### EJECUTE UNA COMPROBACIÓN DE DISCO :

Windows XP:

- 1 Haga clic en **Inicio** y en **Mi PC**.
- 2 Haga clic con el botón derecho del ratón en **Disco local C:**.
- 3 Haga clic en **Propiedades**→ **Herramientas**→ **Comprobar ahora**.
- 4 Haga clic en **Scan for and attempt recovery of bad sectors and click Start** (Examinar e intentar recuperar los sectores defectuosos) y haga clic en **Inicio**.

Windows Vista:

- 1 Haga clic en **Inicio**  y en **PC**.
- 2 Haga clic con el botón derecho del ratón en **Disco local C:**.
- 3 Haga clic en **Properties** (Propiedades)→ **Tools** (Herramientas)→ **Check now** (Comprobar ahora).

Es posible que aparezca la ventana **Control de cuentas de usuario**. Si es usted un administrador del equipo, haga clic en **Continuar**; en caso contrario, póngase en contacto con su administrador para continuar con la acción que desee.

- 4 Siga las instrucciones que aparecen en pantalla.

## Problemas con el correo electrónico, el módem e Internet



**PRECAUCIÓN:** Antes de comenzar cualquiera de los procedimientos de esta sección, siga las instrucciones de seguridad incluidas en la *Guía de información del producto*.



**NOTA:** conecte el módem únicamente a una toma telefónica analógica. El módem no funciona si está conectado a una red telefónica digital.



**NOTA:** No enchufe un cable de teléfono en el conector del adaptador de red (consulte "Conectores del panel posterior" en la *Guía del usuario*).

**COMPRUEBE LA CONFIGURACIÓN DE SEGURIDAD DE MICROSOFT OUTLOOK® EXPRESS :** Si no puede abrir los archivos adjuntos de su correo electrónico:

- 1 En Outlook Express, haga clic en **Herramientas**→ **Opciones**→ **Seguridad**.
- 2 Haga clic en **No permitir que se guarden o abran archivos adjuntos** para desmarcar la casilla, según sea necesario.

**COMPRUEBE LA CONEXIÓN DE LA LÍNEA TELEFÓNICA**

**COMPRUEBE EL CONECTOR DE TELÉFONO**

**CONECTE EL MÓDEM DIRECTAMENTE AL ENCHUFE DE TELÉFONO DE LA PARED**

## UTILICE UNA LÍNEA TELEFÓNICA DIFERENTE :

- Verifique que la línea telefónica esté conectada a la toma del módem (indicada mediante una etiqueta verde o un icono en forma de conector).
- Asegúrese de que oye un clic al insertar el conector de la línea telefónica en el módem.
- Desconecte la línea telefónica del módem y conéctela a un teléfono. Después escuche el tono de marcar.
- Si dispone de otros dispositivos telefónicos que comparten la línea, como por ejemplo, un contestador automático, una máquina de fax, un protector contra sobretensiones o un divisor de línea, omítalos y utilice el teléfono para conectar el módem directamente a la toma telefónica de pared. Si utiliza una línea cuya longitud sea de 3 metros o más, pruebe con una línea más corta.

## EJECUTE LA HERRAMIENTA DE DIAGNÓSTICO DEL MÓDEM :

*Windows XP:*

- 1 Haga clic en **Inicio**→ **All programs** (Todos los programas)→ **Modem Diagnostic Tool** (Herramienta de diagnóstico del módem).
- 2 Siga las instrucciones de la pantalla para identificar y resolver los problemas con el módem. El Asistente del módem no está disponible en algunos equipos.

*Windows Vista:*

- 1 Haga clic en **Inicio** → **Todos los programas**→ **Herramienta de diagnóstico del módem**.
- 2 Siga las instrucciones de la pantalla para identificar y resolver los problemas con el módem. Los diagnósticos del módem no están disponibles en todos los equipos.

## COMPRUEBE QUE EL MÓDEM SE COMUNICA CON WINDOWS :

*Windows XP:*

- 1 Haga clic en **Inicio**→ **Panel de control**→ **Impresoras y otro hardware**→ **Opciones de teléfono y módem**→ **Módems**.
- 2 Haga clic en el puerto COM de su módem→ **Properties** (Propiedades)→ **Diagnósticos**→ **Consultar módem** para verificar que el módem está en comunicación con Windows.  
Si todos los comandos reciben respuestas, significa que el módem funciona correctamente.

*Windows Vista:*

- 1 Haga clic en **Inicio** → **Panel de control**→ **Hardware y sonido**→ **Opciones de teléfono y módem**→ **Módems**.
- 2 Haga clic en el puerto COM de su módem→ **Propiedades**→ **Diagnósticos**→ **Consultar módem** para verificar que el módem está en comunicación con Windows.  
Si todos los comandos reciben respuestas, significa que el módem funciona correctamente.

**COMPRUEBE QUE ESTÁ CONECTADO A INTERNET :** Asegúrese de que está abonado a un proveedor de Internet. Con el programa de correo electrónico Outlook Express abierto, haga clic en **Archivo**. Si está activada la opción **Trabajar sin conexión**, desactívela y conéctese a Internet. Para obtener ayuda, póngase en contacto con su proveedor de servicios de Internet.

## Mensajes de error



**PRECAUCIÓN:** Antes de comenzar cualquiera de los procedimientos de esta sección, siga las instrucciones de seguridad incluidas en la *Guía de información del producto*.

Si el mensaje de error que aparece no figura en la lista siguiente, consulte la documentación del sistema operativo o del programa que se estaba ejecutando cuando ha aparecido el mensaje.

**UN NOMBRE DE ARCHIVO NO PUEDE CONTENER NINGUNO DE LOS CARACTERES SIGUIENTES: \ / : \* ? " < > | :** No utilice estos caracteres en los nombres de archivo.

**A REQUIRED .DLL FILE WAS NOT FOUND (NO SE ENCONTRÓ EL ARCHIVO .DLL REQUERIDO) :** Falta un archivo fundamental en el programa que intenta abrir. Para quitar y volver a instalar el programa:

*Windows XP:*

- 1 Haga clic en **Inicio** → **Panel de control** → **Agregar o quitar programas** → **Programas y funciones**.
- 2 Seleccione el programa que desea quitar.
- 3 Haga clic en **Desinstalar**.
- 4 Consulte en la documentación del programa las instrucciones de instalación.

*Windows Vista:*

- 1 Haga clic en **Inicio**  → **Panel de control** → **Programas** → **Programas y funciones**.
- 2 Seleccione el programa que desea quitar.
- 3 Haga clic en **Desinstalar**.
- 4 Consulte en la documentación del programa las instrucciones de instalación.

**letra de unidad:\ IS NOT ACCESSIBLE. THE DEVICE IS NOT READY (NO SE PUEDE ACCEDER A X:\. EL DISPOSITIVO NO ESTÁ LISTO) :** La unidad no puede leer el disco. Inserte un disco en la unidad e inténtelo de nuevo.

**INSERT BOOTABLE MEDIA (INSERTE UN MEDIO DE ARRANQUE) :** Inserte un disquete, un CD o un DVD de inicio.

**NON-SYSTEM DISK ERROR (ERROR DE DISCO QUE NO ES DEL SISTEMA) :** Extraiga el disquete de la unidad de disquete y reinicie el ordenador.

**NOT ENOUGH MEMORY OR RESOURCES. CIERRE ALGUNOS PROGRAMAS Y VUELVA A INTENTARLO :** Cierre todas las ventanas y abra el programa que desee utilizar. En algunos casos deberá reiniciar el ordenador para restaurar los recursos del sistema. Si es así, ejecute primero el programa que desea utilizar.

**OPERATING SYSTEM NOT FOUND (NO SE ENCUENTRA EL SISTEMA OPERATIVO) :** Póngase en contacto con Dell (consulte "Cómo ponerse en contacto con Dell" en la *Guía del usuario*).

## Problemas con un dispositivo IEEE 1394



**PRECAUCIÓN:** Antes de comenzar cualquiera de los procedimientos de esta sección, siga las instrucciones de seguridad incluidas en la *Guía de información del producto*.

**ASEGÚRESE DE QUE EL CABLE DEL DISPOSITIVO IEEE 1394 ESTÉ CORRECTAMENTE INSERTADO EN EL DISPOSITIVO Y EN EL CONECTOR DEL ORDENADOR**

**ASEGÚRESE DE QUE EL DISPOSITIVO IEEE 1394 ESTÁ ACTIVADO EN EL PROGRAMA DE CONFIGURACIÓN DEL SISTEMA :** Consulte "Opciones del programa de configuración del sistema" en la *Guía del usuario*.

**ASEGÚRESE DE QUE WINDOWS RECONOCE EL DISPOSITIVO IEEE 1394 :**

*Windows XP:*

- 1 Haga clic en Inicio y seleccione Panel de control.
- 2 En Elija una categoría, haga clic en Rendimiento y mantenimiento→ Sistema→ Propiedades del sistema→ Hardware→ Administrador de dispositivos.

*Windows Vista:*

- 1 Haga clic en Inicio → Panel de control→ Hardware y sonido.
- 2 Haga clic en Administrador de dispositivos.

Si su dispositivo IEEE 1394 figura en la lista, significa que Windows lo reconoce.

**ASEGÚRESE DE QUE LA TARJETA IEEE 1394 ESTÉ DEBIDAMENTE CONECTADA.**

**ASEGÚRESE DE QUE EL CABLE IEEE 1394 ESTÁ BIEN CONECTADO AL CONECTOR DE LA PLACA BASE Y EL CONECTOR DEL PANEL DE E/S FRONTAL.**

**SI TIENE PROBLEMAS CON UN DISPOSITIVO IEEE 1394 DE DELL :** Póngase en contacto con Dell (consulte "Cómo ponerse en contacto con Dell" en la *Guía del usuario*).

**SI TIENE PROBLEMAS CON UN DISPOSITIVO IEEE 1394 NO PROPORCIONADO POR DELL :** Póngase en contacto con el fabricante del dispositivo IEEE 1394.

## Problemas con el teclado



**PRECAUCIÓN:** Antes de comenzar cualquiera de los procedimientos de esta sección, siga las instrucciones de seguridad incluidas en la *Guía de información del producto*.

### COMPRUEBE EL CABLE DEL TECLADO :

- Asegúrese de que el cable del teclado está firmemente conectado al ordenador.
- Apague el equipo (consulte "Apagado del equipo" en la *Guía del usuario*), vuelva a conectar el cable del teclado como se muestra en el diagrama de instalación y reinicielo.
- Compruebe que el cable no esté dañado o pelado y que los conectores del cable no tengan patas rotas o dobladas. Enderece las patas que estén torcidas.
- Quite los alargadores del teclado y conecte el teclado directamente al ordenador.

**PRUEBE EL TECLADO :** Conecte al ordenador un teclado que funcione correctamente y pruébelo.

**EJECUTE EL SOLUCIONADOR DE PROBLEMAS DE HARDWARE :** Consulte "Solucionador de problemas de hardware" en la página 394.

## Bloqueos y problemas con el software



**PRECAUCIÓN:** Antes de comenzar cualquiera de los procedimientos de esta sección, siga las instrucciones de seguridad incluidas en la *Guía de información del producto*.

### El equipo no se enciende

**COMPRUEBE LOS INDICADORES DE DIAGNÓSTICO :** Consulte "Indicadores luminosos de diagnóstico" en la página 383.

**ASEGÚRESE DE QUE EL CABLE DE ALIMENTACIÓN ESTÁ DEBIDAMENTE CONECTADO AL EQUIPO Y A LA TOMA DE ALIMENTACIÓN ELÉCTRICA.**

### El equipo no responde



**AVISO:** si no puede completar el proceso de cierre del sistema operativo, es posible que se pierdan datos.

**APAGUE EL ORDENADOR :** Si no puede conseguir que responda pulsando una tecla o moviendo el ratón, pulse el botón de alimentación durante unos 8 ó 10 segundos como mínimo (hasta que se apague el equipo). A continuación, reinicie el equipo.

## Un programa no responde

### CIERRE EL PROGRAMA :

- 1 Pulse <Ctrl><Mayús><Esc> simultáneamente y haga clic en Administrador de tareas.
- 2 Haga clic en la ficha **Aplicaciones**.
- 3 Haga clic para seleccionar el programa que no responde.
- 4 Haga clic en **Finalizar tarea**.

## Un programa se bloquea repetidamente



**NOTA:** La mayoría de software incluye instrucciones de instalación en su documentación o en un disquete, CD o DVD.

**COMPRUEBE LA DOCUMENTACIÓN DEL SOFTWARE :** Si es necesario, desinstale y vuelva a instalar el programa.

## Un programa está diseñado para un sistema operativo Windows anterior

### EJECUTE EL ASISTENTE PARA COMPATIBILIDAD DE PROGRAMAS :

*Windows XP:*

El Asistente para compatibilidad de programas configura un programa de manera que se ejecute en un entorno similar a los entornos de sistemas operativos que no son XP.

- 1 Haga clic en **Inicio** → **Todos los programas** → **Accesorios** → **Asistentes para compatibilidad de programas** → **Siguiente**.
- 2 Siga las instrucciones que aparecen en pantalla.

*Windows Vista:*

El Asistente para compatibilidad de programas configura un programa de manera que se ejecute en un entorno similar a los entornos de sistemas operativos que no son Windows Vista.

- 1 Haga clic en **Inicio**  → **Panel de control** → **Programas** → **Usar un programa más antiguo con esta versión de Windows**.
- 2 En la pantalla de bienvenida, haga clic en **Siguiente**.
- 3 Siga las instrucciones que aparecen en pantalla.

## Aparece una pantalla azul fija

**APAGUE EL ORDENADOR :** Si no puede conseguir que responda pulsando una tecla o moviendo el ratón, pulse el botón de alimentación durante unos 8 ó 10 segundos como mínimo (hasta que se apague el equipo). A continuación, reinicie el equipo.

## Otros problemas de software

**COMPRUEBE LA DOCUMENTACIÓN DEL SOFTWARE O PÓNGASE EN CONTACTO CON EL FABRICANTE DE SOFTWARE PARA OBTENER INFORMACIÓN SOBRE LA SOLUCIÓN DE PROBLEMAS :**

- Asegúrese de que el programa es compatible con el sistema operativo instalado en el equipo.
- Asegúrese de que el equipo cumple los requisitos mínimos de hardware necesarios para ejecutar el software. Consulte la documentación del software para obtener más información.
- Compruebe si se ha instalado y configurado el programa correctamente.
- Verifique que los controladores de dispositivo no entran en conflicto con el programa.
- Si es necesario, desinstale y vuelva a instalar el programa.

**REALICE INMEDIATAMENTE UNA COPIA DE SEGURIDAD DE LOS ARCHIVOS.**

**UTILICE UN PROGRAMA DE DETECCIÓN DE VIRUS PARA COMPROBAR LA UNIDAD DE DISCO DURO, LOS DISQUETES, CD Y DVD.**

**GUARDE Y CIERRE TODOS LOS ARCHIVOS O PROGRAMAS ABIERTOS Y APAGUE EL EQUIPO A TRAVÉS DEL MENÚ INICIO.**

## Problemas con la memoria



**PRECAUCIÓN:** Antes de comenzar cualquiera de los procedimientos de esta sección, siga las instrucciones de seguridad incluidas en la *Guía de información del producto*.

**APARECE UN MENSAJE DE MEMORIA INSUFICIENTE :**

- Guarde y cierre todos los archivos que estén abiertos y salga de los programas activos que no esté utilizando para ver si se soluciona el problema.
- Consulte la documentación del software para conocer los requisitos de memoria mínimos. Si es necesario, instale memoria adicional (consulte "Instalación de un módulo de memoria" en la *Guía del usuario*).
- Vuelva a colocar los módulos de memoria (consulte "Memoria" en la *Guía del usuario*) para asegurarse de que el equipo se comunica correctamente con la memoria.
- Ejecute Dell Diagnostics (Diagnósticos Dell) (consulte "Dell Diagnostics" en la página 394).

**SE PRODUCEN OTROS PROBLEMAS CON LA MEMORIA :**

- Vuelva a colocar los módulos de memoria (consulte "Memoria" en la *Guía del usuario*) para asegurarse de que el equipo se comunica correctamente con la memoria.
- Asegúrese de seguir las siguientes pautas para la instalación de la memoria (consulte "Instalación de un módulo de memoria" en la *Guía del usuario*).

- Asegúrese de que la memoria que utiliza es compatible con el ordenador. Para obtener más información sobre el tipo de memoria que admite el equipo consulte "Memoria" en la *Guía del usuario*.
- Ejecute Dell Diagnostics (Diagnósticos Dell) (consulte "Dell Diagnostics" en la página 394).

## Problemas con el ratón

 **PRECAUCIÓN:** Antes de comenzar cualquiera de los procedimientos de esta sección, siga las instrucciones de seguridad incluidas en la *Guía de información del producto*.

### COMPRUEBE EL CABLE DEL RATÓN :

- Compruebe que el cable no esté dañado o pelado y que los conectores del cable no tengan patas rotas o dobladas. Enderece las patas que estén torcidas.
- Quite los alargadores del ratón y conecte el ratón directamente al equipo.
- Compruebe que el cable del ratón está conectado como se muestra en el diagrama de instalación del equipo.

### REINICIE EL EQUIPO :

- 1 Pulse simultáneamente <Ctrl><Esc> para mostrar el menú de **Inicio**.
- 2 Pulse <u>, pulse las teclas de flecha hacia arriba y hacia abajo para resaltar **Apagar o Desactivar** y, a continuación, pulse <Entrar>.
- 3 Después de apagarse el equipo, vuelva a conectar el cable del ratón como se muestra en el esquema de configuración.
- 4 Encienda el equipo.

**PRUEBE EL RATÓN :** Conecte al ordenador un ratón que funcione correctamente y pruébelo.

### COMPRUEBE LA CONFIGURACIÓN DEL RATÓN :

*Windows XP:*

- 1 Haga clic en **Inicio** → **Panel de control** → **Mouse**.
- 2 Ajuste la configuración, según sea necesario.

*Windows Vista:*

- 1 Haga clic en **Inicio**  → **Panel de control** → **Hardware y sonido** → **Mouse**.
- 2 Ajuste la configuración, según sea necesario.

**VUELVA A INSTALAR EL CONTROLADOR DEL RATÓN :** Consulte la sección "Controladores" en la *Guía del usuario*.

**EJECUTE EL SOLUCIONADOR DE PROBLEMAS DE HARDWARE :** Consulte "Solucionador de problemas de hardware" en la página 394.



## Problemas con la red



**PRECAUCIÓN:** Antes de comenzar cualquiera de los procedimientos de esta sección, siga las instrucciones de seguridad incluidas en la *Guía de información del producto*.

### **COMPRUEBE EL INDICADOR LUMINOSO DE RED EN LA PARTE POSTERIOR DEL EQUIPO :**

Si el indicador luminoso de integridad del enlace está apagado (consulte "Controladores e indicadores luminosos" en la *Guía del usuario*), no se está produciendo ninguna comunicación de red. Sustituya el cable de red.

**COMPRUEBE EL CONECTOR DEL CABLE DE RED :** Asegúrese de que el cable de red esté firmemente insertado en la toma de red de la pared y en el conector de red de la parte posterior del ordenador.

### **REINICIE EL EQUIPO Y TRATE DE CONÉCTESE DE NUEVO A LA RED**

**COMPRUEBE LA CONFIGURACIÓN DE LA RED :** Póngase en contacto con el administrador de red o con la persona que instaló la red para verificar que la configuración de la red sea correcta y que funcione.

**EJECUTE EL SOLUCIONADOR DE PROBLEMAS DE HARDWARE :** Consulte "Solucionador de problemas de hardware" en la página 394.

## Problemas de alimentación



**PRECAUCIÓN:** Antes de comenzar cualquiera de los procedimientos de esta sección, siga las instrucciones de seguridad incluidas en la *Guía de información del producto*.

**EL INDICADOR LUMINOSO DE ALIMENTACIÓN EMITE UNA LUZ VERDE Y EL EQUIPO NO RESPONDE :** Consulte "Indicadores luminosos de diagnóstico" en la página 383.

**EL INDICADOR LUMINOSO DE ALIMENTACIÓN EMITE UNA LUZ VERDE PARPADEANTE :** El ordenador se encuentra en modo de espera. Pulse una tecla del teclado, mueva el ratón o presione el botón de encendido para reanudar el funcionamiento normal.

**EL INDICADOR LUMINOSO DE ALIMENTACIÓN ESTÁ APAGADO :** El ordenador está apagado o no recibe alimentación.

- Vuelva a conectar el cable de alimentación al conector de alimentación de la parte posterior del ordenador y a la toma eléctrica.
- No utilice regletas de enchufes, alargadores de alimentación ni otros dispositivos de protección de la alimentación para comprobar que el ordenador se enciende correctamente.

- Si se utilizan regletas de enchufes, compruebe que estén conectadas a una toma eléctrica y que estén encendidas.
- Asegúrese de que la toma de alimentación eléctrica funciona; para ello, enchufe otro aparato, por ejemplo, una lámpara.
- Asegúrese de que el cable de alimentación principal y el cable del panel frontal están conectados firmemente a la placa base (consulte "Componentes de la placa base" en la *Guía del usuario*).

#### **EL INDICADOR LUMINOSO DE ALIMENTACIÓN EMITE UNA LUZ ÁMBAR**

**PARPADEANTE :** El ordenador recibe alimentación eléctrica, pero puede haber un problema interno de alimentación.

- Asegúrese de que el conmutador de selección de la tensión coincide con la alimentación de CA de su zona (si procede).
- Asegúrese de que todos los componentes y cables están conectados firmemente a la placa base (consulte "Componentes de la placa base" en la *Guía del usuario*).

**EL INDICADOR LUMINOSO DE ALIMENTACIÓN EMITE UNA LUZ ÁMBAR FIJA :** Puede haber un dispositivo que no funcione correctamente o que esté instalado de forma incorrecta.

- Extraiga y vuelva a colocar todos los módulos de memoria (consulte "Memoria" en la *Guía del usuario*).
- Extraiga y vuelva a colocar cualquier tarjeta de expansión que pueda haber, incluyendo tarjetas gráficas (consulte "Tarjetas" en la *Guía del usuario*).

**ELIMINE LAS INTERFERENCIAS :** Algunas de las causas de las interferencias son:

- Alargadores de alimentación, de teclado y de ratón.
- Hay demasiados dispositivos conectados a la misma regleta de enchufes.
- Varias regletas de enchufes conectadas a la misma toma eléctrica.

## **Problemas con la impresora**



**PRECAUCIÓN:** Antes de comenzar cualquiera de los procedimientos de esta sección, siga las instrucciones de seguridad incluidas en la *Guía de información del producto*.



**NOTA:** Si necesita asistencia técnica para la impresora, póngase en contacto con el fabricante.

**COMPRUEBE LA DOCUMENTACIÓN DE LA IMPRESORA :** Consulte la documentación de la impresora para obtener información sobre configuración y solución de problemas.

### **COMPRUEBE QUE LA IMPRESORA ESTÁ ENCENDIDA.**

### **COMPRUEBE LAS CONEXIONES DE LOS CABLES DE LA IMPRESORA :**

- Consulte la documentación de la impresora para obtener información sobre las conexiones de los cables.
- Asegúrese de que los cables de la impresora están conectados firmemente a ésta y al equipo.

**PRUEBE LA TOMA ELÉCTRICA :** Asegúrese de que la toma de alimentación eléctrica funciona; para ello, enchufe otro aparato, por ejemplo, una lámpara.

### **COMPRUEBE QUE WINDOWS RECONOCE LA IMPRESORA :**

*Windows XP:*

- 1 Haga clic en **Inicio**→ **Panel de control**→ **Impresoras y otro hardware**→ **Ver impresoras o impresoras fax instaladas**.
- 2 Si la impresora aparece en la lista, haga clic con el botón derecho del ratón en el icono de la impresora.
- 3 Haga clic en **Propiedades**→ **Puertos**. Si se trata de una impresora paralela, asegúrese de que la configuración **Imprimir en los siguientes puertos**: es **LPT1 (Puerto de impresora)**. Si se trata de una impresora USB, asegúrese de que la opción **Imprimir en los siguientes puertos**: es **USB**.

*Windows Vista:*

- 1 Haga clic en **Inicio**  → **Panel de control**→ **Hardware y sonido**→ **Impresora**.
- 2 Si la impresora aparece en la lista, haga clic con el botón derecho del ratón en el icono de la impresora.
- 3 Haga clic en **Propiedades** y, a continuación, en **Puertos**.
- 4 Ajuste la configuración, según sea necesario.

**VUELVA A INSTALAR EL CONTROLADOR DE LA IMPRESORA :** Consulte la documentación de la impresora para obtener información acerca de la reinstalación del controlador de impresora.

## **Problemas con el escáner**



**PRECAUCIÓN:** Antes de comenzar cualquiera de los procedimientos de esta sección, siga las instrucciones de seguridad incluidas en la *Guía de información del producto*.



**NOTA:** Si necesita asistencia técnica con su escáner, póngase en contacto con el fabricante del mismo.

**COMPRUEBE LA DOCUMENTACIÓN DEL ESCÁNER :** Consulte la documentación del escáner para obtener información sobre configuración y solución de problemas.

**DESBLOQUEE EL ESCÁNER :** Asegúrese de que el escáner está desbloqueado (si el escáner dispone de una lengüeta o un botón de bloqueo).

**REINICIE EL ORDENADOR Y VUELVA A PROBAR EL ESCÁNER**

**REVISE LAS CONEXIONES DE CABLES :**

- Consulte la documentación del escáner para obtener información sobre las conexiones de los cables.
- Asegúrese de que los cables del escáner estén conectados de manera segura al escáner y al equipo.

**COMPRUEBE QUE MICROSOFT WINDOWS RECONOCE EL ESCÁNER :**

*Windows XP:*

1 Haga clic en Inicio → Panel de control → Impresoras y otro hardware → Escáneres y cámaras.

2 Si el escáner aparece en la lista, Windows reconoce el escáner.

*Windows Vista:*

1 Haga clic en Inicio  → Panel de control → Hardware y sonido → Escáneres y cámaras.

2 Si el escáner aparece en la lista, significa que Windows reconoce el escáner.

**VUELVA A INSTALAR EL CONTROLADOR DEL ESCÁNER :** Consulte la documentación del escáner para obtener instrucciones.

## Problemas con el sonido y los altavoces



**PRECAUCIÓN:** Antes de comenzar cualquiera de los procedimientos de esta sección, siga las instrucciones de seguridad incluidas en la *Guía de información del producto*.

### Los altavoces no emiten ningún sonido



**NOTA:** puede que el control de volumen de MP3 u otros reproductores multimedia prevalezca sobre la configuración de volumen de Windows. Compruebe que no se haya bajado o apagado el volumen del reproductor multimedia.

**COMPRUEBE LAS CONEXIONES DE LOS CABLES DE LOS ALTAVOCES :** Asegúrese de que los altavoces están conectados como se muestra en el diagrama de instalación que se proporciona con los altavoces. Si ha adquirido una tarjeta de sonido, asegúrese de que los altavoces están conectados a la tarjeta.

**COMPRUEBE QUE LOS ALTAVOCES Y LOS ALTAVOCES DE TONOS BAJOS ESTÁN ENCENDIDOS :** Vea el diagrama de instalación proporcionado con los altavoces. Si los altavoces tienen control de volumen, ajuste el volumen, los agudos o los graves para eliminar la distorsión.

**AJUSTE EL CONTROL DE VOLUMEN DE WINDOWS :** Haga clic o doble clic en el icono en forma de altavoz que aparece en el margen inferior derecho de la pantalla. Asegúrese de que ha subido el volumen y no ha silenciado el sonido.

**DESCONECTE LOS AURICULARES DEL CONECTOR PARA AURICULARES :** El sonido de los altavoces se desactiva automáticamente cuando se conectan los auriculares al conector para auriculares del panel anterior del equipo.

**PRUEBE LA TOMA ELÉCTRICA :** Asegúrese de que la toma de alimentación eléctrica funciona; para ello, enchufe otro aparato, por ejemplo, una lámpara.

**ELIMINE LAS POSIBLES INTERFERENCIAS :** Apague los ventiladores, luces fluorescentes o lámparas halógenas cercanos y compruebe si producen interferencias.

#### **EJECUTE LOS DIAGNÓSTICOS DEL ALTAVOZ**

**VUELVA A INSTALAR EL CONTROLADOR DE SONIDO :** Consulte la sección "Controladores" en la *Guía del usuario*.

**EJECUTE EL SOLUCIONADOR DE PROBLEMAS DE HARDWARE :** Consulte "Solucionador de problemas de hardware" en la página 394.

#### **Los auriculares no emiten ningún sonido**

**COMPRUEBE LA CONEXIÓN DEL CABLE DEL AURICULAR :** Asegúrese de que el cable del auricular está bien insertado en el conector del auricular (consulte "Acerca del equipo" en la página 361).

**AJUSTE EL CONTROL DE VOLUMEN DE WINDOWS :** Haga clic o doble clic en el icono en forma de altavoz que aparece en el margen inferior derecho de la pantalla. Asegúrese de que ha subido el volumen y no ha silenciado el sonido.

### **Problemas con el vídeo y el monitor**



**PRECAUCIÓN:** Antes de comenzar cualquiera de los procedimientos de esta sección, siga las instrucciones de seguridad incluidas en la *Guía de información del producto*.



**AVISO:** Si el equipo viene con una tarjeta gráfica PCI Express instalada, no será necesario quitarla cuando se añadan otras tarjetas gráficas; no obstante, la tarjeta se necesitará para la solución de problemas. Si extrae la tarjeta, guárdela en un lugar seguro. Para obtener información sobre la tarjeta gráfica, visite [support.dell.com](http://support.dell.com).

## La pantalla aparece en blanco



**NOTA:** Para los procedimientos de solución de problemas, consulte la documentación del monitor.

### COMPRUEBE LA CONEXIÓN DEL CABLE DEL MONITOR :

- Compruebe que el cable del monitor esté conectado a la tarjeta gráfica correcta (para las configuraciones con dos tarjetas gráficas).
- Si usa el adaptador opcional DVI para VGA, asegúrese de que esté correctamente conectado a la tarjeta gráfica y el monitor.
- Compruebe que el cable del monitor está conectado como se muestra en el diagrama de instalación del ordenador.
- Quite los alargadores del vídeo y conecte el monitor directamente al ordenador.
- Intercambie los cables de alimentación del equipo y del monitor para determinar si el cable de alimentación es defectuoso.
- Compruebe que los conectores no tengan patas rotas ni dobladas (es normal que falten patas en los conectores de los cables del monitor).

### COMPRUEBE EL INDICADOR LUMINOSO DE ALIMENTACIÓN DEL MONITOR :

- Si el indicador está encendido o parpadea, el monitor recibe alimentación.
- Si el indicador luminoso de alimentación está apagado, presione firmemente el botón para asegurarse de que el monitor está encendido.
- Si el indicador luminoso parpadea, pulse una tecla del teclado o mueva el ratón para reanudar el funcionamiento normal.

**PRUEBE LA TOMA ELÉCTRICA :** Asegúrese de que la toma de alimentación eléctrica funciona; para ello, enchufe otro aparato, por ejemplo, una lámpara.

**COMPRUEBE LOS INDICADORES DE DIAGNÓSTICO :** Consulte "Indicadores luminosos de diagnóstico" en la página 383.

## Resulta difícil leer la pantalla

**COMPRUEBE LA CONFIGURACIÓN DEL MONITOR :** Consulte la documentación del monitor para obtener instrucciones sobre cómo ajustar el contraste y el brillo, desmagnetizar (degauss) el monitor y ejecutar la autoprueba del monitor.

**ALEJE DEL MONITOR EL ALTAVOZ DE TONOS GRAVES :** Si el sistema de altavoces incluye un altavoz para frecuencias bajas, asegúrese de que dicho altavoz se encuentra como mínimo a 60 centímetros del monitor.

**ALEJE EL MONITOR DE FUENTES DE ALIMENTACIÓN EXTERNAS :** Los ventiladores, luces fluorescentes, lámparas halógenas y otros dispositivos eléctricos pueden hacer que la imagen de la pantalla *parpadee*. Apague los dispositivos cercanos para comprobar si éstos producen interferencias.

**GIRE EL MONITOR PARA ELIMINAR LOS REFLEJOS Y LAS POSIBLES INTERFERENCIAS**  
**AJUSTE LA CONFIGURACIÓN DE LA PANTALLA EN WINDOWS :**

*Windows XP:*

- 1 Haga clic en **Inicio**→ **Panel de control**→ **Apariencia y temas**.
- 2 Haga clic sobre la zona que desea cambiar o en el icono **Pantalla**.
- 3 Pruebe valores diferentes en **Calidad del color** y **Resolución de pantalla**.

*Windows Vista:*

- 1 Haga clic en **Inicio**  → **Panel de control**→ **Hardware y sonido**→ **Personalización**→ **Configuración de pantalla**.
- 2 Ajuste la configuración de **Resolución** y **Colores**, según precise.

**La calidad de imagen 3D es mala**

**COMPRUEBE LA CONEXIÓN DEL CABLE DE ALIMENTACIÓN DE LA TARJETA GRÁFICA :**

Asegúrese de que el cable de alimentación de la tarjeta gráfica esté conectado correctamente a la tarjeta.

**COMPRUEBE LA CONFIGURACIÓN DEL MONITOR :** Consulte la documentación del monitor para obtener instrucciones sobre cómo ajustar el contraste y el brillo, desmagnetizar (degauss) el monitor y ejecutar la autoprueba del monitor.

**Solo se puede leer parte de la pantalla**

**ENCIENDA EL EQUIPO Y EL MONITOR Y AJUSTE LOS CONTROLES DE BRILLO Y CONTRASTE**

**DEL MONITOR :** Si el monitor funciona, la tarjeta o tarjetas gráficas pueden estar defectuosas. Póngase en contacto con Dell (consulte "Cómo ponerse en contacto con Dell" en la *Guía del usuario*).





# Índice

## A

### alimentación

- condicionadores de línea, 379
- dispositivos de protección, 379
- problemas, 409
- supresores de sobretensiones, 379
- UPS, 379

### archivo de ayuda

- Centro de ayuda y soporte técnico, 359

### Asistente para transferencia de archivos y configuraciones, 375

### asistentes

- Asistente para transferencia de archivos y configuraciones, 375

### auricular

- conector, 363, 367

## B

### batería

- problemas, 399

### botón

- encendido, 362, 366

## C

### CD

- sistema operativo, 360

CD del sistema operativo, 360

Centro de ayuda y soporte técnico, 359

códigos de sonido, 389

Comprobación de disco, 401

### conectores

- adaptador de red, 370
- auriculares, 363, 367
- encendido, 364, 368
- IEEE, 362, 366
- línea de entrada, 370
- línea de salida, 370
- paralelo, 369
- ratón, 369
- serie, 371
- sonido, 370
- teclado, 371
- USB, 362, 366, 370-371

### conectores de sonido

- línea de entrada, 370
- línea de salida, 370

### conflictos

- incompatibilidades de software y hardware, 394

conflictos de IRQ, 394

Contrato de licencia de usuario final, 356

### correo electrónico

- problemas, 401

## D

Dell Diagnostics, 394

Dell, página Web de asistencia, 358

diagnóstico

códigos de sonido, 389

diagnósticos

Dell, 394

indicadores luminosos, 363, 367, 383

documentación

Contrato de licencia de usuario final, 356

en línea, 358

ergonomía, 356

garantía, 356

Guía de información del producto, 356

Guía del usuario, 356

normativa, 356

seguridad, 356

## E

encendido

conector, 364, 368

indicador luminoso, 363, 367

equipo

códigos de sonido, 389

no responde, 405

se bloquea, 405-406

escáner

problemas, 411-412

Etiqueta de servicio, 357

etiquetas

Etiqueta de servicio, 357

Microsoft Windows, 357

## G

Guía de información del producto, 356

Guía del usuario, 356

## H

hardware

códigos de sonido, 389

conflictos, 394

Dell Diagnostics, 394

## I

IEEE

conectores, 362, 366

IEEE 1394

problemas, 404

impresora

conexión, 375

configuración, 375

problemas, 410

indicador luminoso de

alimentación

condiciones, 409

indicadores de diagnóstico, 383

- indicadores luminosos
  - actividad de la unidad de disco duro, 362-363, 366-367
  - actividad de red, 370
  - diagnóstico, 363, 367, 383
  - encendido, 363, 367
  - integridad del enlace, 369
  - parte posterior del equipo, 383
  - red, 369-370
- información sobre ergonomía, 356
- información sobre la garantía, 356
- información sobre normativas, 356
- Inicio de los Dell Diagnostics desde el CD Drivers and Utilities (Controladores y utilidades), 396
- Inicio de los Dell Diagnostics desde la unidad de disco duro, 395
- instrucciones de seguridad, 356
- Internet
  - problemas, 401
- Interruptor de selección de tensión, 364, 368

## M

- memoria
  - problemas, 407
- mensajes
  - error, 403
- mensajes de error
  - códigos de sonido, 389
  - indicadores de diagnóstico, 383
  - problemas, 403

- módem
  - problemas, 401
- monitor
  - difícil de leer, 414
  - en blanco, 414
  - problemas, 413

## P

- página Web de asistencia, 358
- pantalla. Consulte *monitor*
- problemas
  - ajuste del volumen, 413
  - alimentación, 409
  - batería, 399
  - códigos de sonido, 389
  - condiciones del indicador luminoso de alimentación, 409
  - conflictos, 394
  - correo electrónico, 401
  - Dell Diagnostics, 394
  - el equipo no responde, 405
  - el equipo se bloquea, 405-406
  - el monitor está en blanco, 414
  - el programa no responde, 406
  - el programa se bloquea, 406
  - escáner, 411
  - general, 405
  - IEEE 1394, 404
  - impresora, 410
  - indicadores de diagnóstico, 383
  - Internet, 401
  - la pantalla está en blanco, 414

problemas (*Continuación*)

- memoria, 407
- mensajes de error, 403
- módem, 401
- monitor difícil de leer, 414
- pantalla azul, 406
- pantalla difícil de leer, 414
- ratón, 408
- red, 409
- software, 406-407
- teclado, 405
- unidad CD-RW, 400
- unidad de disco duro, 401
- unidad óptica, 400
- unidades, 399
- vídeo y monitor, 413

**R**

ratón

- conector, 369
- problemas, 408

red

- conector, 370
- problemas, 409

ResourceCD

- Dell Diagnostics, 394

**S**

S.M.A.R.T., 393

sistema de alimentación

- ininterrumpible. Consulte *UPS*, 379

sistema operativo

- reinstalación, 360

software

- conflictos, 394
- problemas, 406-407

Solución de problemas

- Centro de ayuda y soporte técnico, 359

solución de problemas

- conflictos, 394
- Dell Diagnostics, 394
- indicadores de diagnóstico, 383
- Solucionador de problemas de hardware, 394

Solucionador de problemas de

- hardware, 394

**T**

tarjetas

- ranuras, 365, 368

teclado

- conector, 371
- problemas, 405

transferir información a un

- equipo nuevo, 375

**U**

unidad CD-RW

- problemas, 400

- unidad de disco duro
  - indicador luminoso de actividad, 362-363, 366-367
  - problemas, 401
- unidad óptica
  - problemas, 400
- unidades
  - problemas, 399
- UPS, 379
- USB
  - conector, 370-371
  - conectores, 362, 366

## **V**

- vídeo
  - problemas, 413
- volumen
  - ajuste, 413

## **W**

- Windows XP
  - Asistente para transferencia de archivos y configuraciones, 375
  - Centro de ayuda y soporte técnico, 359
  - reinstalación, 360
  - Solucionador de problemas de hardware, 394



## Free Manuals Download Website

<http://myh66.com>

<http://usermanuals.us>

<http://www.somanuals.com>

<http://www.4manuals.cc>

<http://www.manual-lib.com>

<http://www.404manual.com>

<http://www.luxmanual.com>

<http://aubethermostatmanual.com>

Golf course search by state

<http://golfingnear.com>

Email search by domain

<http://emailbydomain.com>

Auto manuals search

<http://auto.somanuals.com>

TV manuals search

<http://tv.somanuals.com>