

# DENON

## AV SURROUND AMPLIFIER AVC-A11SR

### MODE D'EMPLOI

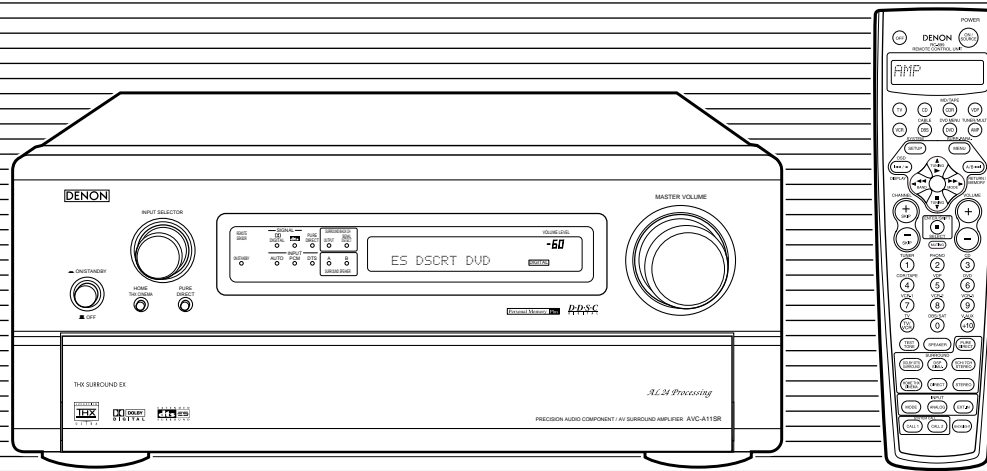



**CAUTION**  
**RISK OF ELECTRIC SHOCK**  
**DO NOT OPEN**



**CAUTION:** TO REDUCE THE RISK OF ELECTRIC SHOCK, DO NOT REMOVE COVER (OR BACK). NO USER SERVICEABLE PARTS INSIDE. REFER SERVICING TO QUALIFIED SERVICE PERSONNEL.



The lightning flash with arrowhead symbol, within an equilateral triangle, is intended to alert the user to the presence of uninsulated "dangerous voltage" within the product's enclosure that may be of sufficient magnitude to constitute a risk of electric shock to persons.



The exclamation point within an equilateral triangle is intended to alert the user to the presence of important operating and maintenance (servicing) instructions in the literature accompanying the appliance.

**WARNING:** TO REDUCE THE RISK OF FIRE OR ELECTRIC SHOCK, DO NOT EXPOSE THIS APPLIANCE TO RAIN OR MOISTURE.

**CAUTION**

- The ventilation should not be impeded by covering the ventilation openings with items, such as newspapers, table-cloths, curtains, etc.
- No naked flame sources, such as lighted candles, should be placed on the apparatus.
- Please be care the environmental aspects of battery disposal.
- The apparatus shall not be exposed to dripping or splashing for use.
- No objects filled with liquids, such as vases, shall be placed on the apparatus.

**DECLARATION OF CONFORMITY**

We declare under our sole responsibility that this product, to which this declaration relates, is in conformity with the following standards:  
EN60065, EN55013, EN55020, EN61000-3-2 and EN61000-3-3.  
Following the provisions of 73/23/EEC, 89/336/EEC and 93/68/EEC Directive.

**ÜBEREINSTIMMUNGSERKLÄRUNG**

Wir erklären unter unserer Verantwortung, daß dieses Produkt, auf das sich diese Erklärung bezieht, den folgenden Standards entspricht:  
EN60065, EN55013, EN55020, EN61000-3-2 und EN61000-3-3.  
Entspricht den Verordnungen der Direktive 73/23/EEC, 89/336/EEC und 93/68/EEC.

**DECLARATION DE CONFORMITE**

Nous déclarons sous notre seule responsabilité que l'appareil, auquel se réfère cette déclaration, est conforme aux standards suivants:  
EN60065, EN55013, EN55020, EN61000-3-2 et EN61000-3-3.  
D'après les dispositions de la Directive 73/23/EEC, 89/336/EEC et 93/68/EEC.

**DICHIARAZIONE DI CONFORMITÀ**

Dichiariamo con piena responsabilità che questo prodotto, al quale la nostra dichiarazione si riferisce, è conforme alle seguenti normative:  
EN60065, EN55013, EN55020, EN61000-3-2 e EN61000-3-3.  
In conformità con le condizioni delle direttive 73/23/EEC, 89/336/EEC e 93/68/EEC.  
QUESTO PRODOTTO E' CONFORME  
AL D.M. 28/08/95 N. 548

**DECLARACIÓN DE CONFORMIDAD**

Declaramos bajo nuestra exclusiva responsabilidad que este producto al que hace referencia esta declaración, está conforme con los siguientes estándares:  
EN60065, EN55013, EN55020, EN61000-3-2 y EN61000-3-3.  
Siguiendo las provisiones de las Directivas 73/23/EEC, 89/336/EEC y 93/68/EEC.

**EENVORMIGHEIDSVKLAARING**

Wij verklaren uitsluitend op onze verantwoordelijkheid dat dit product, waarop deze verklaring betrekking heeft, in overeenstemming is met de volgende normen:  
EN60065, EN55013, EN55020, EN61000-3-2 en EN61000-3-3.  
Volgens de bepalingen van de Richtlijnen 73/23/EEC, 89/336/EEC en 93/68/EEC.

**ÖVERENSSTÄMMELSESINTYG**

Härmed intygas helt på eget ansvar att denna produkt, vilken detta intyg avser, uppfyller följande standarder:  
EN60065, EN55013, EN55020, EN61000-3-2 och EN61000-3-3.  
Enligt stadgarna i direktiv 73/23/EEC, 89/336/EEC och 93/68/EEC.

**NOTE ON USE / HINWEISE ZUM GEBRAUCH / OBSERVATIONS RELATIVES A L'UTILISATION / NOTE SULL'USO NOTAS SOBRE EL USO / ALVORENS TE GEBRUIKEN / OBSERVERA**

<ul style="list-style-type: none"> <li>• Avoid high temperatures.</li> <li>• Allow for sufficient heat dispersion when installed on a rack.</li> <li>• Vermeiden Sie hohe Temperaturen. Beachten Sie, daß eine ausreichend Luftzirkulation gewährleistet wird, wenn das Gerät auf ein Regal gestellt wird.</li> <li>• Eviter des températures élevées. Tenir compte d'une dispersion de chaleur suffisante lors de l'installation sur une étagère.</li> <li>• Evitate di esporre l'unità a temperature alte. Assicuratevi che ci sia un'adeguata dispersione del calore quando installate l'unità in un mobile per componenti audio.</li> <li>• Evite altas temperaturas. Permite la suficiente dispersión del calor cuando está instalado en la consola.</li> <li>• Vermijd hoge temperaturen. Zorg voor een degelijk hitteafvoer indien het apparaat op een rek wordt geplaatst.</li> <li>• Undvik höga temperaturer. Se till att det finns möjlighet till god värmeavledning vid montering i ett rack.</li> </ul>	<ul style="list-style-type: none"> <li>• Keep the set free from moisture, water, and dust.</li> <li>• Halten Sie das Gerät von Feuchtigkeit, Wasser und Staub fern.</li> <li>• Protéger l'appareil contre l'humidité, l'eau et la poussière.</li> <li>• Tenete l'unità lontana dall'umidità, dall'acqua e dalla polvere.</li> <li>• Mantenga el equipo libre de humedad, agua y polvo.</li> <li>• Laat geen vochtigheid, water of stof in het apparaat binnendringen.</li> <li>• Utsätt inte apparaten för fukt, vatten och damm.</li> </ul>	<ul style="list-style-type: none"> <li>• Do not let foreign objects in the set.</li> <li>• Keine fremden Gegenstände in das Gerät kommen lassen.</li> <li>• Ne pas laisser des objets étrangers dans l'appareil.</li> <li>• E' importante che nessun oggetto è inserito all'interno dell'unità.</li> <li>• No deje objetos extraños dentro del equipo.</li> <li>• Laat geen vreemde voorwerpen in dit apparaat vallen.</li> <li>• Se till att främmande föremål inte tränger in i apparaten.</li> </ul>
<ul style="list-style-type: none"> <li>• Unplug the power cord when not using the set for long periods of time.</li> <li>• Wenn das Gerät eine längere Zeit nicht verwendet werden soll, trennen Sie das Netzkabel vom Netzstecker.</li> <li>• Débrancher le cordon d'alimentation lorsque l'appareil n'est pas utilisé pendant de longues périodes.</li> <li>• Disinnestate il filo di alimentazione quando avete l'intenzione di non usare il filo di alimentazione per un lungo periodo di tempo.</li> <li>• Desconecte el cordón de energía cuando no utilice el equipo por mucho tiempo.</li> <li>• Neem altijd het netsnoer uit het stopcontact wanneer het apparaat gedurende een lange periode niet wordt gebruikt.</li> <li>• Koppla ur nätkabeln om apparaten inte kommer att användas i lång tid.</li> </ul>		<ul style="list-style-type: none"> <li>• Do not let insecticides, benzene, and thinner come in contact with the set.</li> <li>• Lassen Sie das Gerät nicht mit Insektiziden, Benzin oder Verdünnungsmitteln in Berührung kommen.</li> <li>• Ne pas mettre en contact des insecticides, du benzène et un diluant avec l'appareil.</li> <li>• Assicuratevi che l'unità non venga in contatto con insetticidi, benzolo o solventi.</li> <li>• No permita el contacto de insecticidas, gasolina y diluyentes con el equipo.</li> <li>• Laat geen insektenverdelgende middelen, benzine of verfvredunder met dit apparaat in contact komen.</li> <li>• Se till att inte insektsmedel på spraybruk, bensen och thinner kommer i kontakt med apparatens hölje.</li> </ul>
<ul style="list-style-type: none"> <li>• Handle the power cord carefully.</li> <li>• Hold the plug when unplugging the cord.</li> <li>• Gehen Sie vorsichtig mit dem Netzkabel um. Halten Sie das Kabel am Stecker, wenn Sie den Stecker herausziehen.</li> <li>• Manipuler le cordon d'alimentation avec précaution.</li> <li>• Tenir la prise lors du débranchement du cordon.</li> <li>• Maneggiare il filo di alimentazione con cura. Agite per la spina quando scollegate il cavo dalla presa.</li> <li>• Maneje el cordón de energía con cuidado. Sostenga el enchufe cuando desconecte el cordón de energía.</li> <li>• Hanteer het netsnoer voorzichtig. Houd het snoer bij de stekker vast wanneer deze moet worden aan- of losgekoppeld.</li> <li>• Hantera nätkabeln varsamt. Håll i kabeln när den kopplas från el-uttaget.</li> </ul>		<ul style="list-style-type: none"> <li>• Never disassemble or modify the set in any way.</li> <li>• Versuchen Sie niemals das Gerät auseinander zu nehmen oder auf jegliche Art zu verändern.</li> <li>• Ne jamais démonter ou modifier l'appareil d'une manière ou d'une autre.</li> <li>• Non smontate mai, né modificate l'unità in nessun modo.</li> <li>• Nunca desarme o modifique el equipo de ninguna manera.</li> <li>• Noit dit apparaat demonteren of op andere wijze modifieren.</li> <li>• Ta inte isär apparaten och försök inte bygga om den.</li> </ul>
<ul style="list-style-type: none"> <li>* (For sets with ventilation holes)</li> <li>• Do not obstruct the ventilation holes.</li> <li>• Die Belüftungsöffnungen dürfen nicht verdeckt werden.</li> <li>• Ne pas obstruer les trous d'aération.</li> <li>• Non coprite i fori di ventilazione.</li> <li>• No obstruya los orificios de ventilación.</li> <li>• De ventilatieopeningen mogen niet worden geblokkeerd.</li> <li>• Täpp inte till ventilationsöppningarna.</li> </ul>		

- Nous vous remercions de l'achat de l'AVC-A11SR.
- Pour être sûr de profiter au maximum de toutes les caractéristiques qu'a à offrir l'AVC-A11SR, lire avec soin ces instructions et bien utiliser l'appareil. Toujours conserver ce mode d'emploi pour s'y référer ultérieurement en cas de question ou de problème.

"NO. DE SERIE \_\_\_\_\_"

PRIERE DE NOTER LE NUMERO DE SERIE DE L'APPAREIL INSCRIT A L'ARRIERE DU COFFRET DE FAÇON A POUVOIR LE CONSULTER EN CAS DE PROBLEME."

## ■ INTRODUCTION

Nous vous remercions de l'achat de l'ampli-tuner A / V Digital Surround AVC-A11SR de DENON.

Ce remarquable composant a été fabriqué pour fournir une superbe écoute de sons d'ambiance avec des sources de cinéma domestique telles que DVD, ainsi que pour assurer une formidable reproduction haute fidélité de vos sources musicales favorites.

Ce produit étant équipé d'une immense foule de caractéristiques, nous vous recommandons avant de commencer l'installation et l'utilisation de l'appareil de bien lire le contenu de ce manuel avant de procéder.

## TABLE DES MATIERES

1	Avant L'utilisation.....	83	9	Opération.....	102~106
2	Précautions D'installation .....	83	10	Ambiance.....	107~112
3	Précautions de Manipulation .....	83	11	Modes d'ambiance originaux de DENON.....	112~115
4	Caractéristiques .....	84	12	Mémoire de Dernière Fonction .....	115
5	Connexions.....	84~88	13	Initialisation du Microprocesseur.....	115
6	Nomenclature et Fonctions .....	88, 89	14	Dépistage des Pannes.....	115
7	Installation du Système.....	89~96	15	Informations Supplémentaires .....	116~122
8	Unité de Télécommande.....	97~102	16	Spécifications.....	122

## ■ ACCESSOIRES

Vérifier que les articles suivants sont inclus dans le carton en plus de l'unité principale:

① Mode d'emploi.....	1	④ Télécommande (RC-899) .....	1
② Liste des services après-vente .....	1	⑤ Piles R6P/AA .....	3
③ Cordon Secteur .....	1	⑥ Liste des codes pré-réglés.....	1

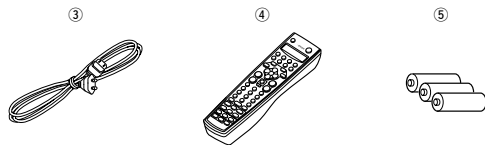

## 1 AVANT L'UTILISATION

Faire attention aux points suivants avant d'utiliser cet appareil:

- **Déplacement de l'appareil**  
Afin d'éviter des court-circuits ou d'endommager les câbles des cordons de connexion, débrancher toujours le cordon d'alimentation et déconnecter les cordons de connexion entre tous les autres appareils audio lors du déplacement de l'appareil.
- **Avant de mettre l'appareil sous tension**  
Vérifier de nouveau que toutes les connexions sont correctes et qu'il n'y a pas de problème avec les cordons de connexion. Placer toujours le commutateur d'alimentation sur la position d'OFF avant de connecter et de déconnecter les cordons de connexion.
- **Conserver ce manuel dans un endroit sûr**  
Après l'avoir lu, conserver ce manuel ainsi que le certificat de garantie dans un endroit sûr.
- **Remarquer que les illustrations dans ce manuel sont données à titre explicatif et peuvent être différentes par rapport à l'appareil.**

## 2 PRECAUTIONS D'INSTALLATION

L'utilisation de cet amplificateur ou de tout autre appareil électronique à microprocesseurs près d'un tuner ou d'un téléviseur peut produire des parasites dans le son ou l'image.

Si cela se produit, prendre les mesures suivantes:

- Installer cet appareil aussi loin que possible du tuner ou du téléviseur.

**Pour permettre la dissipation de la chaleur, laisser un espace d'au moins 10 cm entre les panneaux supérieur, arrière et latéraux de cet appareil et le mur ou les autres composants.**

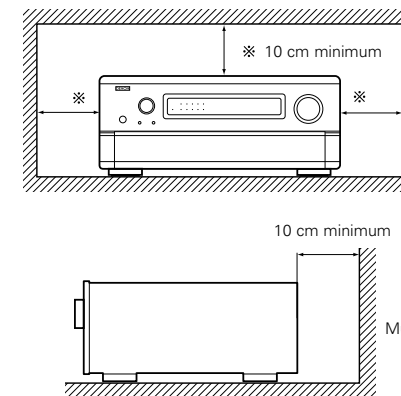

## 3 PRECAUTIONS DE MANIPULATION

- **Commutation de la fonction d'entrée lorsque les prises d'entrée sont débranchées**

Un bruit de claquement peut être engendré lorsqu'aucun appareil n'est connecté aux prises d'entrée et que la fonction d'entrée est commutée. Si cela se produit, tourner la commande MASTER VOLUME au minimum ou connecter des appareils aux prises d'entrée.

- **Mise en sourdine des prises de sortie préampli "PRE OUT" et de sortie casque "HEADPHONE" et des bornes de sortie haut-parleurs "SPEAKER"**

Les prises de sortie préampli "PRE OUT" et de sortie casque "HEADPHONE" et des bornes de sortie haut-parleurs "SPEAKER" comportent un circuit de mise en sourdine. Pour cette raison, les signaux de sortie sont fortement réduits pendant

quelques secondes après la mise sous tension de l'appareil. Si le volume est augmenté pendant ce temps, la sortie est extrêmement importante une fois que la mise en sourdine est terminée. Toujours attendre la désactivation du circuit de mise en sourdine avant de régler le volume.

- **S'assurer de débrancher le cordon en quittant la maison, par exemple, en cas de départ en vacances.**

## 4 CARACTERISTIQUES

1. **Décodage de son Digital Surround**  
Caractérisé par des processeurs DSP haute vitesse 32 bits doubles, fonctionnant entièrement dans le domaine numérique, le son d'ambiance de sources numériques telles que DVD, LD, DTV et satellite est fidèlement recréé.
2. **Dolby Digital**  
Utilisant des algorithmes de traitement numérique avancés, Dolby Digital assure jusqu'à 5.1 canaux de son d'ambiance haute fidélité et large gamme. Dolby Digital est le système de diffusion sonore numérique par défaut pour les DVD et DTV d'Amérique du Nord, et est disponible sur disques laser ainsi que sur certains services numériques par satellite "direct chez soi".
3. **DTS (Digital Theater Systems)**  
DTS assure jusqu'à 5.1 canaux de son d'ambiance haute fidélité et large gamme, à partir de sources telles que disque laser, DVD et disques de musique spécialement encodés.
4. **Home THX Ultra de Lucasfilm**  
Home THX est l'unique collaboration entre Lucasfilm Ltd. et les fabricants d'équipements audio. L'homologation THX Ultra est le niveau de performances le plus élevé, et elle garantit un ensemble strict de normes de performances en même temps que des technologies de post-traitement de sons d'ambiance brevetées, conçues pour améliorer l'expérience de reproduction de pistes sonores d'ambiance du cinéma domestique.
5. **THX Surround EX**  
Le AVC-A11SR est entièrement compatible avec le THX Surround EX, le dernier format d'ambiance.
6. **Ambiance Etendue DTS-ES et DTS Neo:6**  
Le AVC-A11SR est compatible avec l'Ambiance Etendue DTS-ES, un nouveau format multicanaux développé par Digital Theater Systems Inc. Le AVC-A11SR est aussi compatible avec le DTS Neo:6, un mode d'ambiance permettant la lecture à canaux 6.1 de sources stéréo régulières.
7. **Compatibilité du DTS 96/24**  
Le AVR-4802 est compatible avec des sources enregistrées en DTS 96/24, un nouveau format de signal multi-voies développé par Digital Theater Systems, Inc.  
Les sources en DTS 96/24 peuvent être lues en mode multi-voies sur le AVR-4802 avec une haute qualité de son de 96 kHz/24 bits ou de 88.2 kHz/24 bits.
8. **Décodeur Dolby Pro Logic II**  
Le système Dolby Pro Logic II est un nouveau format destiné à la reproduction de signaux audio multivoies disposant de nombreux avantages sur le système Dolby Pro Logic conventionnel. Il peut servir à décoder non seulement des sources enregistrées en Dolby Surround mais il peut aussi transformer des sources stéréo normales en cinq canaux (avant gauche/droit, centre et surround gauche/droit). De plus, de nombreux paramètres

peuvent être réglés selon le type de source et son contenu, de façon à permettre un réglage du son de grande précision.

9. **Le mode Wide Screen (écran large) pour un son à 7.1 canaux même à partir de sources à 5.1 canaux**  
DENON a développé un mode Wide Screen (écran large) de conception nouvelle qui recrée les effets des systèmes d'enceintes multiples de salles de cinéma. Le résultat est un son à 7.1 canaux qui utilise pleinement les enceintes d'ambiance arrière, même à partir de signaux Dolby Pro Logic ou Dolby Digital/DTS à 5.1 canaux.
10. **Conversion N/A 24 bits**  
Tous les huit canaux, y compris les sept canaux principaux et le canal LFE (effet de basse fréquence) bénéficient des DAC ANALOG DEVICES de référence, pour une reproduction haute fidélité optimale de pistes sonores musicales et de films.
11. **Mode Dual Surround Speaker**  
Assure pour la première fois la possibilité d'optimiser la reproduction de sons d'ambiance en utilisant deux types différents d'enceintes de sons d'ambiance ainsi que deux positions différentes d'enceintes d'ambiance:  
(1) Movie Surround (ambiance de film)  
Les pistes sonores d'images de films utilisent le(s) canal(aux) d'ambiance pour fournir les éléments ambients de l'environnement acoustique qu'ils veulent que le public réalise. Ceci est accompli au mieux par l'utilisation d'enceintes d'ambiance spécialement conçues qui offrent un large modèle de diffusion (dispersion bipolaire) ou d'enceintes d'ambiance qui fournissent une large dispersion avec un minimum de localisation sur axe (dispersion dipolaire). La fixation aux murs latéraux (plus proche du plafond) des enceintes d'ambiance assure l'enveloppement le plus grand, réduisant la localisation de son direct en provenance des enceintes.  
(2) Music Surround (ambiance musicale)  
Avec des canaux d'ambiance discrets pleine gamme, ainsi que trois canaux avant discrets pleine gamme, les formats numériques tels que Dolby et DTS offrent une passionnante écoute musicale de sons d'ambiance. Les producteurs d'enregistrements de musique numérique discrète de canaux multiples favorisent toujours l'utilisation d'enceintes d'ambiance (monopolaires) à rayonnement direct, placées dans les coins arrière de la pièce, car c'est ainsi qu'ils configurent leurs studios pendant le processus de mixage/création.  
Le AVC-A11SR de DENON assure la possibilité de connecter deux jeux différents d'enceintes d'ambiance et de les placer aux endroits appropriés dans votre pièce de cinéma domestique, vous pouvez ainsi goûter aux

pistes sonores de films et à l'écoute musicale, avec des résultats optimaux et aucun compromis.

12. **Commutation de composant vidéo**  
Outre la commutation vidéo et vidéo S composite, le AVC-A11SR assure 3 jeux d'entrées (Y, R-Y, B-Y) de composant vidéo pour les entrées DVD, TV et DBS/SAT, et un jeu de sorties de composant vidéo au téléviseur, pour une qualité d'image supérieure.
13. **Fonction de sélection vidéo**  
Vous permet de regarder une source (visuelle) tout en écoutant une autre source (sonore).
14. **Sept amplificateurs de puissance identiques**  
Caractérisé par des traducteurs de puissance discrets haute intensité, la section amplificateur de puissance est homologuée THX Ultra pour des

performances supérieures avec la gamme la plus large de systèmes d'enceinte. Spécifiés à 125 watts pour 8  $\Omega$ /ohms, les canaux d'ampli se caractérisent par une possibilité de commande à basse impédance.

15. **Possibilité d'amélioration future de format sonore via huit entrées et sorties de canaux**  
Pour un(des) format(s) audio futur(s) de canaux multiples, le AVC-A11SR est équipé de 7.1 entrées de canal (sept canaux principaux, plus un canal d'effets de basse fréquence), en même temps qu'un jeu complet de 7.1 sorties pré-amplifiées de canal, contrôlées par la commande de volume principal de 8 canaux. Ceci assure des possibilités d'améliorations futures pour tout format sonore de canaux multiples futur.

## 5 CONNEXIONS

- Ne pas brancher les Cordon Secteur avant d'avoir terminé toutes les connexions.
- S'assurer de connecter correctement les canaux, gauche (L) avec gauche (L) et droit (R) avec droit (R).
- Insérer les fiches correctement. Des connexions incomplètes peuvent provoquer du bruit.
- **Utiliser les prises AC OUTLET seulement pour des appareils audio. Ne jamais les utiliser pour des sèche-cheveux ou d'autres appareils.**
- Remarquer que le groupement de cordons à fiches à broche avec des Cordon Secteur ou le fait de les placer près de transformateurs de puissance peut provoquer un bourdonnement ou du bruit.
- Du bruit ou un ronflement peut être généré si un appareil audio connecté est utilisé indépendamment sans que cet appareil soit allumé. Si cela se produit, allumer cet appareil.

## Connexion de composants audio

- Lors des connexions, se reporter également aux instructions d'utilisation des autres composants.

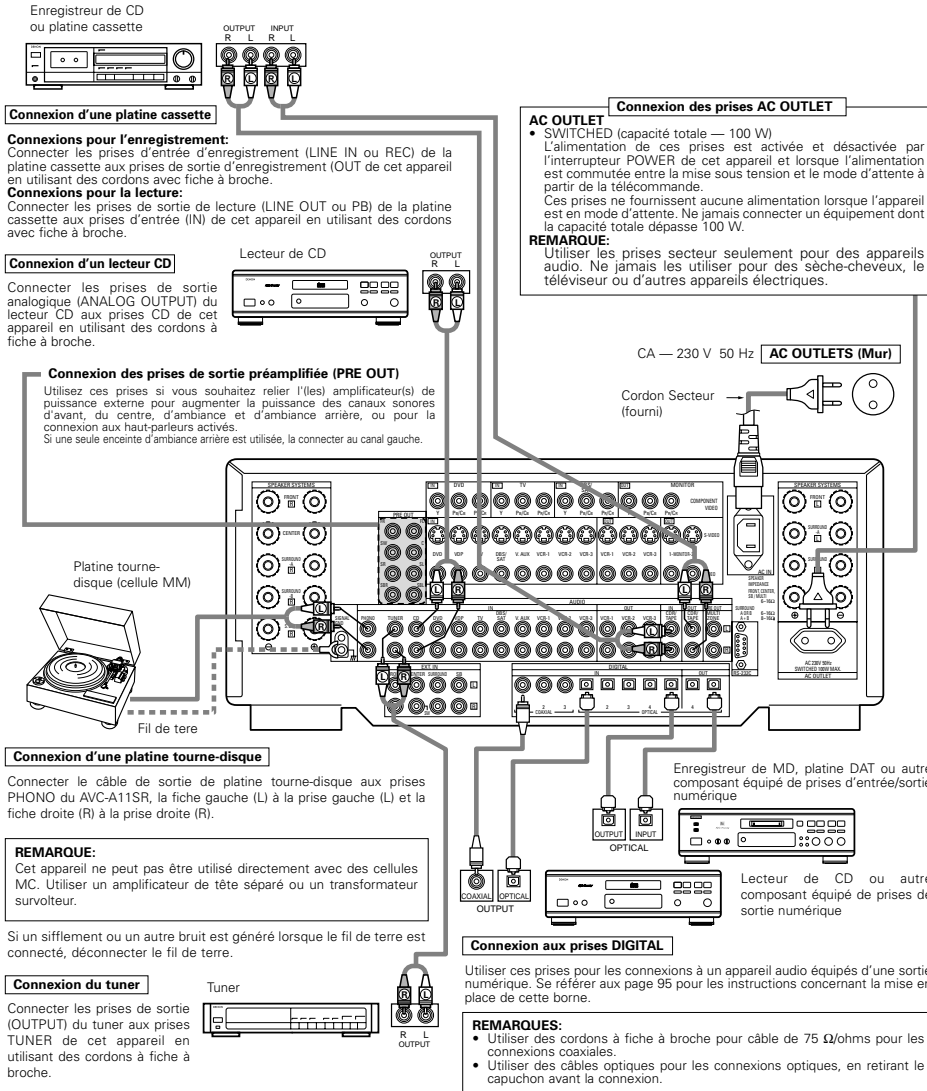

## Connexion de composants vidéo

- Pour connecter le signal vidéo, utiliser un câble de signal vidéo de 75 Ω/ohms. Le fait d'utiliser un câble non approprié, risque de réduire la qualité de l'image.
- Lors des connexions, se reporter également aux instructions d'utilisation des autres composants.

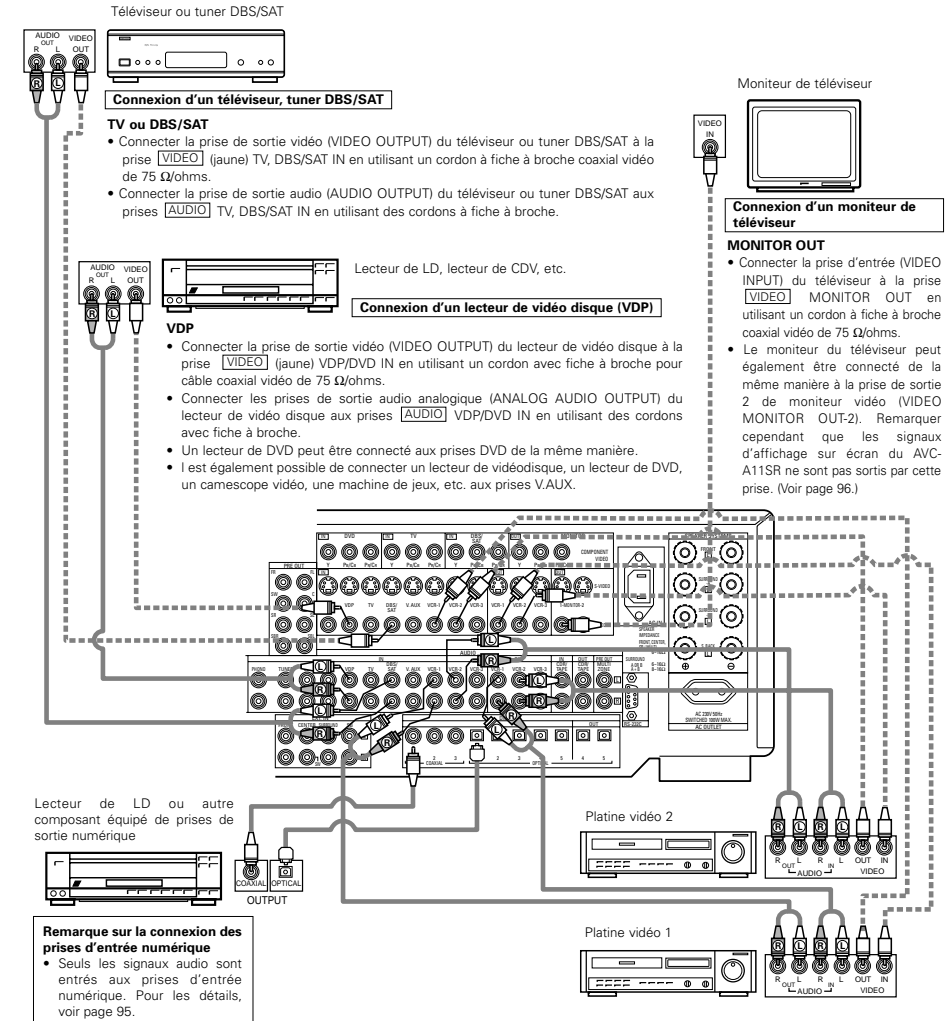

### Connexion des lecteurs vidéo

- Il y a deux jeux de prises de lecteur vidéo (magnéto), donc deux lecteurs vidéo peuvent être connectés pour l'enregistrement simultané ou la copie vidéo.

### Connexions d'entrée/sortie vidéo

- Connecter la prise de sortie vidéo du lecteur vidéo (VIDEO OUT) à la prise **VIDEO** (jaune) VCR-1 IN, et la prise d'entrée vidéo du lecteur vidéo (VIDEO IN) à la prise **VIDEO** (jaune) VCR-1 OUT en utilisant un cordon à fiche à broche coaxial vidéo de 75 Ω/ohms.

### Connexions des prises de sortie audio

- Connecter les prises de sortie audio du lecteur vidéo (AUDIO OUT) à la prise **AUDIO** VCR-1 IN, et la prise d'entrée vidéo du lecteur vidéo (VIDEO IN) et les prises d'entrée audio (AUDIO IN) du lecteur vidéo aux prises **AUDIO** VCR-1 OUT en utilisant des cordons à fiche à broche.

※ Connecter le deuxième lecteur vidéo aux prises VCR-2 de la même façon.

## Connexion d'un composant vidéo équipé de prises vidéo S

- Lors des connexions, se reporter également aux instructions d'utilisation des autres composants.
- Remarque à propos des prises en S**  
Les sélecteurs d'entrée pour les entrées en S et les entrées des prises à broches fonctionnent conjointement l'un avec l'autre.
- Précautions d'utilisation des prises en S**  
Les prises en S (entrée et sortie) de cet appareil et les prises à broche vidéo (entrée et sortie) ont des circuits indépendants, de façon à ce que les signaux vidéo entrés par les prises en S soient envoyés uniquement des sorties des prises en S et les signaux vidéo des prises à broche sont envoyés uniquement des sorties des prises à broche.  
Lors de la connexion de cet appareil à un équipement équipé de prises en S, garder à l'esprit le point ci-dessus et faire les connexions en respectant le mode d'emploi de chaque équipement correspondant.

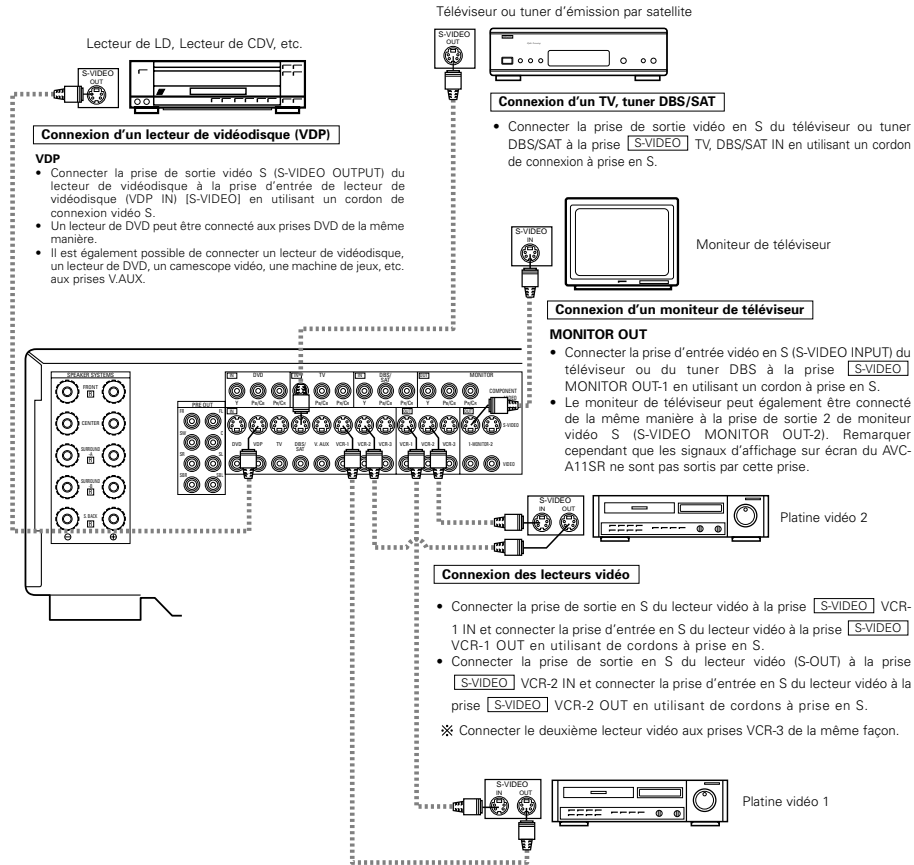

Connecter les entrées et sorties audio des composants de la manière décrite à la page 85.

### REMARQUES:

- Les signaux d'affichage sur écran ne sont pas sortis par la prise de sortie 2 (jaune) de moniteur (MONITOR OUT-2) de signaux vidéo ou la prise de sortie 2 de moniteur (MONITOR OUT-2) de signaux vidéo S.
- La sortie MONITOR OUT-2 commute en même temps que la fonction d'entrée sélectionnée à l'aide de la touche REC/MULTI. Pour utiliser comme sortie de moniteur, régler "SOURCE" comme fonction d'entrée REC/MULTI.

## Connexion d'un composant vidéo équipé de prises vidéo (lecteur de DVD) (Composant - Y, Pb/Cb, Pr/CR) avec différence de couleur

- Lors des connexions, se reporter également aux instructions d'utilisation des autres composants.
- Les signaux entrés aux prises vidéo (composant) avec différence de couleur ne sont pas sortis par la prise de sortie vidéo (VIDEO) (jaune) ou la prise de sortie vidéo S (S-VIDEO). De plus, les signaux vidéo entrés aux prises d'entrée vidéo (VIDEO) (jaune) et aux prises d'entrée vidéo S (S-VIDEO) ne sont pas sortis aux prises vidéo (composant) avec différence de couleur.
- Les signaux d'affichage sur écran du AVC-A11SR ne sont pas sortis par les prises de sortie vidéo (MONITOR OUT) (composant) avec différence de couleur.
- Certaines sources vidéo avec sorties de composants vidéo sont étiquetées Y, Pb, Pr ou Y, Cb, Cr ou Y, R-Y, B-Y. Ces termes se rapportent tous à la sortie avec différence de couleur des composants vidéo.

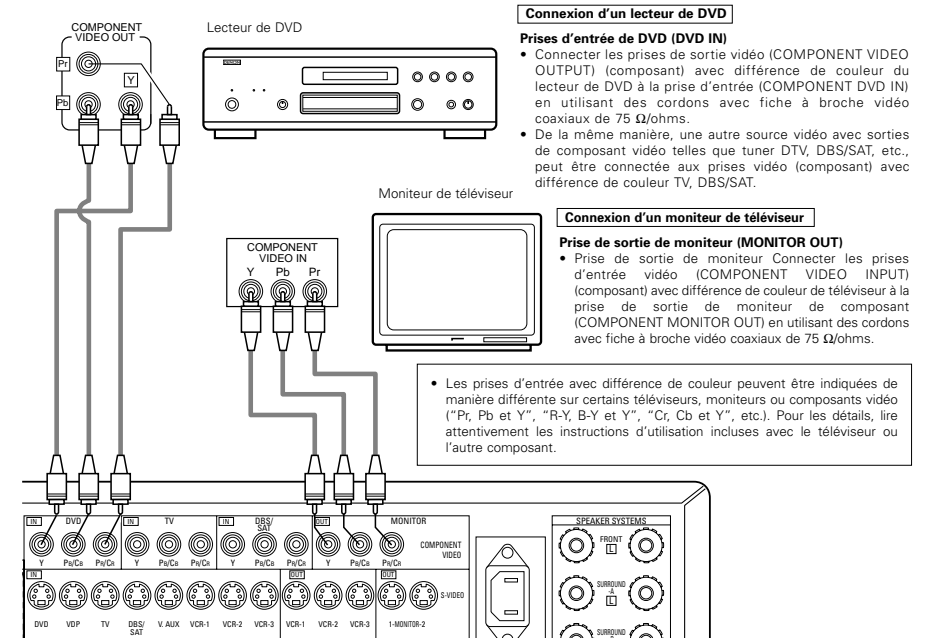

## Connexion des prises d'entrée externe (EXT. IN)

- Ces prises sont destinées à l'entrée des signaux audio multi-canaux d'un décodeur externe ou un composant avec un autre type de décodeur multi-canaux, tel qu'un lecteur DVD audio, ou un lecteur SACD multi-canaux ou un autre décodeur de format sonore multi-canaux.
- Lors des connexions, se reporter également aux instructions d'utilisation des autres composants.

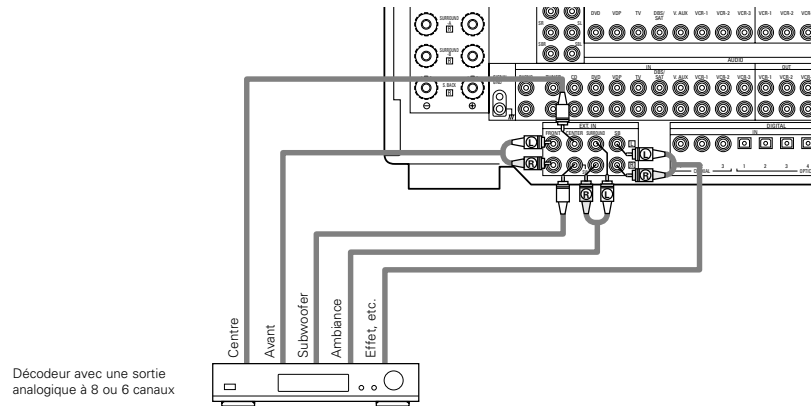

\* Pour les instructions sur la lecture en utilisant les prises d'entrée externe (EXT. IN), voir page 105.

## Connexion des prises MULTI ZONE

- Si un autre pré-amplificateur principal (intégré) est connecté, les prises de MULTI ZONE peuvent être utilisées pour jouer au même moment une source de programme différente dans une autre pièce. (Voir page 105.)

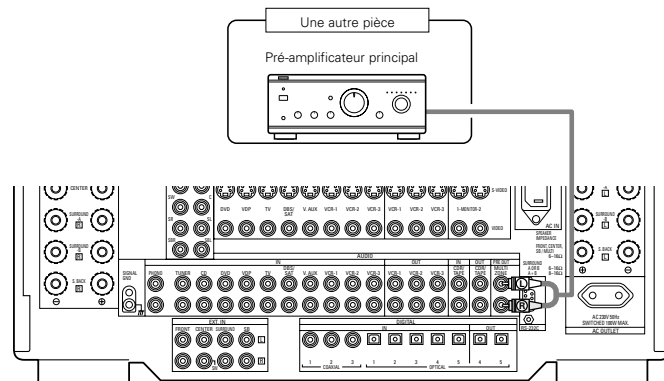

\* Pour les instructions sur les opérations en utilisant les prises MULTI ZONE, voir page 105.

## Connexions du système d'enceintes

- Connecter les bornes d'enceinte aux enceintes en respectant les polarités (⊕ avec ⊕, ⊖ avec ⊖). Si les polarités ne sont pas respectées, un son central faible est entendu, l'orientation des divers instruments n'est pas correcte et le sens de la direction du son stéréo est détérioré.
- Lors de la réalisation des connexions, prendre soin de ne mettre en contact aucun des conducteurs individuels du cordon d'enceinte avec les bornes adjacentes, avec des conducteurs d'autres cordons d'enceinte ou avec le panneau arrière.

**REMARQUE:**  
NE JAMAIS toucher les bornes d'enceinte lorsque l'ampli est sous tension, sinon des décharges électriques risquent de se produire.

### Impédance d'enceinte

- Les enceintes ayant une impédance de 6 à 16  $\Omega$ /ohms peuvent être connectées pour être utilisées comme enceintes frontale et centrale.
- Des enceintes avec une impédance de 6 à 16  $\Omega$ /ohms peuvent être connectées et utilisées comme enceintes d'ambiance.
- Faire attention lors de l'utilisation de deux paires d'enceintes d'ambiance (A + B) en même temps, étant donné que l'utilisation d'enceintes ayant une impédance de moins de 8  $\Omega$ /ohms risque de les endommager.
- Le circuit de protection peut être activé si le système est reproduit pendant une longue durée à un volume élevé lorsque des enceintes d'une impédance inférieure à celle spécifiée sont connectées.

### Connexion des câbles d'enceinte

1. Desserrer en tournant dans le sens contraire des aiguilles d'une montre.
2. Insérer le cordon
3. Serrer en tournant dans le sens des aiguilles d'une montre.

Bien torsader ou terminer les fils d'âme.

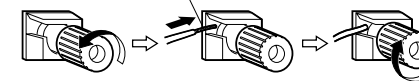

### Circuit de protection

- Cet appareil est équipé d'un circuit de protection haute vitesse. Le but de ce circuit est de protéger les enceintes contre des situations telles que lorsque la sortie de l'amplificateur de puissance est accidentellement court-circuitée et qu'un fort courant passe, lorsque la température avoisinant l'appareil devient anormalement élevée, ou lorsque l'appareil est utilisé à puissance élevée pendant une longue durée, ce qui entraîne une augmentation de température extrême. Lorsque le circuit de protection est activé, la sortie des enceintes est coupée, et la DEL du témoin d'alimentation clignote. Dans ce cas, suivre ces étapes: toujours couper l'alimentation de cet appareil, vérifier s'il y a des défauts de connexion des cordons d'enceintes ou des câbles d'entrée, et attendre que l'appareil refroidisse, s'il est très chaud. Améliorer la ventilation autour de l'appareil, et remettre sous tension. Si le circuit de protection est à nouveau activé bien qu'il n'y ait pas de problème de câblage ou de ventilation autour de l'appareil, couper l'alimentation, et contacter un centre d'entretien DENON.

### Remarque sur l'impédance des enceintes

- Le circuit de protection peut être activé si l'appareil est utilisé pendant une longue durée à un volume élevé lorsque des enceintes d'une impédance inférieure à celle spécifiée (par exemple, enceintes ayant une impédance inférieure à 4  $\Omega$ /ohms) sont connectées. Si le circuit de protection est activé, la sortie des enceintes est coupée. Couper l'alimentation de l'appareil, attendre qu'il refroidisse, améliorer la ventilation autour de lui, puis remettre sous tension.

**Connexions**

- Lors des connexions, se reporter également aux instructions d'utilisation des autres composants.

Prise de connexion pour subwoofer avec amplificateur intégré (superwoofer, etc.).

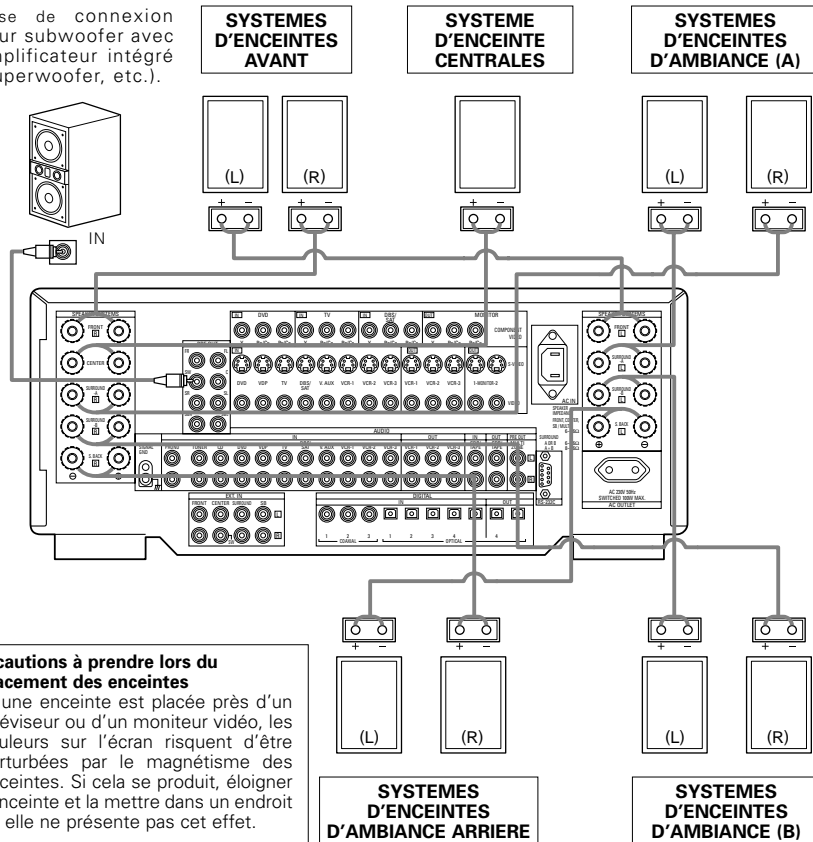

**• récautions à prendre lors du placement des enceintes**  
Si une enceinte est placée près d'un téléviseur ou d'un moniteur vidéo, les couleurs sur l'écran risquent d'être perturbées par le magnétisme des enceintes. Si cela se produit, éloigner l'enceinte et la mettre dans un endroit où elle ne présente pas cet effet.

**REMARQUE:**  
Si une seule enceinte d'ambiance arrière est utilisée, la connecter au canal gauche.

**6 NOMENCLATURE ET FONCTIONS**

**Panneau avant**

- Pour les détails sur les fonctions de ces pièces, se reporter aux pages données entre parenthèses ( ).

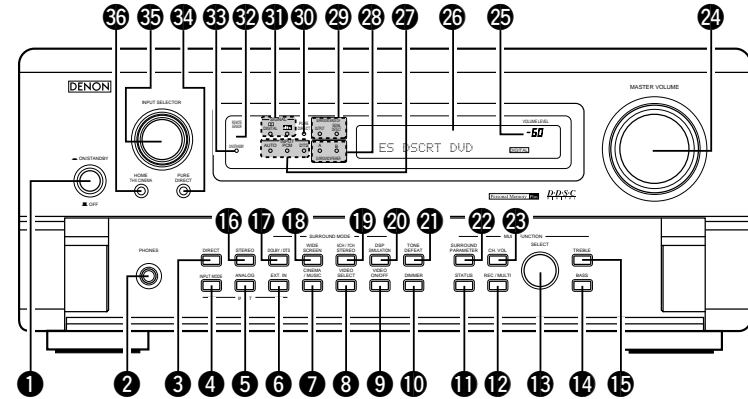

- |    |   |    |   |
|----|---|----|---|
| 1  | Témoin d'alimentation.....(102)                   | 20 | Touche DSP SIMULATION.....(113)                                   |
| 2  | Prise de casque d'écoute (PHONES).....(104)       | 21 | Touche TONE DEFEAT.....(104)                                      |
| 3  | Touche DIRECT.....(106)                           | 22 | Touche SURROUND PARAMETER.....(110)                               |
| 4  | Sélecteur de mode d'entrée (INPUT MODE).....(103) | 23 | Touche CH VOL (Volume Canal).....(107)                            |
| 5  | Touche ANALOG.....(103)                           | 24 | Commande MASTER VOLUME.....(103)                                  |
| 6  | Touche EXT. IN.....(103)                          | 25 | Témoin de volume principal VOLUME LEVEL.....(103)                 |
| 7  | Touche CINEMA/MUSIC.....(111)                     | 26 | Affichage   |
| 8  | Touche VIDEO SELECT.....(104)                     | 27 | Indicateurs de mode d'entrée (INPUT MODE).....(103)               |
| 9  | Touche VIDEO ON/OFF.....(106)                     | 28 | Témoins de système d'enceintes d'ambiance (SURROUND SPEAKER A/B)  |
| 10 | Touche DIMMER.....(104)                           | 29 | Indicateurs de canal d'ambiance arrière.....(109)                 |
| 11 | Touche STATUS.....(104)                           | 30 | Indicateur PURE DIRECT.....(106)                                  |
| 12 | Touche REC/MULTI.....(104)                        | 31 | Indicateurs de signal numérique (SIGNAL) ..(103)                  |
| 13 | Sélecteur de SELECT.....(104)                     | 32 | Capteur de télécommande (REMOTE SENSOR).....(97)                  |
| 14 | Touche BASS.....(103)                             | 33 | Interrupteur d'alimentation (POWER).....(102)                     |
| 15 | Touche TREBLE.....(103)                           | 34 | Touche PURE DIRECT.....(106)                                      |
| 16 | Touche STEREO.....(103)                           | 35 | Cadran de sélecteur de source d'entrée (INPUT SELECTOR).....(103) |
| 17 | Touche DOLBY/DTS.....(110)                        | 36 | Touche HOME THX CINEMA.....(108)                                  |
| 18 | Touche WIDE SCREEN.....(113)                      |    |   |
| 19 | Touche 5CH/7CH STEREO.....(113)                   |    |   |



**Unité de télécommande**

- Pour les détails sur les fonctions de ces pièces, se reporter aux pages données entre parenthèses ( ).

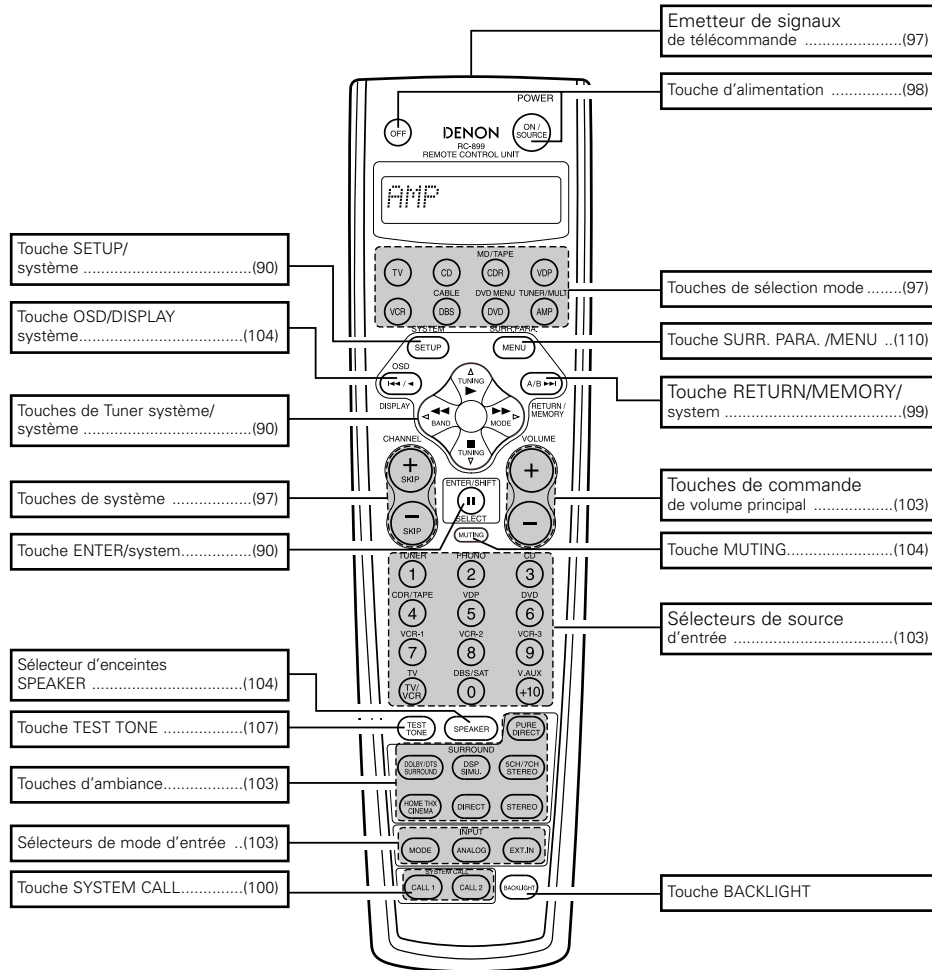

**7 INSTALLATION DU SYSTEME**

- Après avoir fait toutes les connexions avec les autres composants AV de la manière décrite dans "CONNEXIONS" (voir pages 84 à 88), faire les divers réglages décrits ci-dessous sur le moniteur en utilisant la fonction d'affichage sur écran du AVC-A11SR. Ces réglages sont nécessaires afin de terminer le système AV dans votre salle d'écoute centré autour du AVC-A11SR.
- Utiliser les touches suivantes pour installer le système:

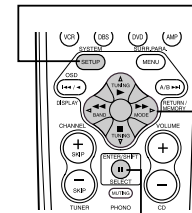

**Touche SYSTEM SETUP**  
Appuyer sur cette touche pour afficher le menu d'installation de système.

**Touches CURSOR**  
◀ et ▶: Les utiliser pour déplacer les curseurs (◀ et ▶) vers la gauche et vers la droite de l'écran.  
▲ et ▼: Les utiliser pour déplacer les curseurs (▲ et ▼) vers le haut et vers le bas de l'écran.

**Touche ENTER**  
Appuyer sur cette touche pour commuter l'affichage à l'écran. Utiliser également cette touche pour terminer le réglage à l'écran.

- Articles d'installation de système et valeurs par défaut (réglées à la livraison de l'usine)

Installation de système		Valeurs par défaut											
Speaker Configuration	Entrer la combinaison des enceintes de votre système et leurs tailles correspondantes (SMALL pour enceintes normales, LARGE pour pleine taille, pleine gamme) pour automatiquement régler la composition des signaux sortis par les enceintes et la réponse en fréquence.	Front Sp.	Center Sp.	Sub Woofer	Surround Sp.	Surround Back Sp.							
		Small	Small	Yes	Small	Small / 2spkrs							
① Surround Speaker Setting	Utiliser cette fonction en cas d'utilisation de combinaison d'enceintes d'ambiance multiples pour un son d'ambiance idéal. Après avoir préréglé les combinaisons d'enceintes d'ambiance à utiliser pour les différents modes d'ambiance, les enceintes d'ambiance sont automatiquement sélectionnées en fonction du mode d'ambiance.	DOLBY/ DTS SURROUND	THX/ THX 5.1	WIDE SCREEN	5CH/CH STEREO	DSP SIMULATION EXT. IN							
	Mode d'ambiance	A	A	A	A	A							
	Mode d'ambiance	A	A	A	A	A							
	Crossover Frequency	Régler la fréquence (Hz) à un niveau inférieur à celui du son grave émis par les diverses enceintes à partir du subwoofer.											
	Subwoofer mode	Ceci sélectionne le subwoofer pour la lecture de signaux de profondes graves.											
		FIXED —THX—											
		LFE —THX—											
② SB CH Auto Flag Detect	Réglez la méthode de lecture du canal arrière d'ambiance pour des signaux numériques.	Auto Flag Detect Mode = ON / Non-Flag Source SBCh Output = THX Surround EX DTS ES											
③ Delay Time	Ce paramètre sert à optimiser la synchronisation avec laquelle sont produits les signaux audio des enceintes et du subwoofer en fonction de la position d'écoute.	Front L & R	Center	Sub Woofer	Surround L & R	SBL & SBR							
		3,6 m (12 ft)	3,6 m (12 ft)	3,6 m (12 ft)	3,0 m (10 ft)	3,0 m (10 ft)							
④ Multi Zone Vol. Level	Ceci règle le niveau de sortie pour les prises de sortie multi-zone.	Variable											
⑤ Channel Level	Ceci règle le volume des signaux émis par les enceintes et le subwoofer pour les différents canaux afin d'obtenir des effets optimaux.	Front L	Center	Front R	Surround R	Surround Back R	Surround Back L	Surround L	Subwoofer				
		0 dB	0 dB	0 dB	0 dB	0 dB	0 dB	0 dB	0 dB				
⑥ Subwoofer Peak Limit Lev	Ce paramètre sert à détecter le niveau maximum des faibles signaux de graves émis par le canal de subwoofer pour le protéger contre des dommages et éviter la production de sons déformés désagréables.	Peak Limiter = OFF											
⑦ Digital In Assignment	Ceci affecte les prises d'entrées numériques pour les différentes sources d'entrée.	Source d'entrée		Entrée numérique									
		CD	DVD	VDP	TV	DBS/ SAT	VCR-1	VCR-2	VCR-3	TAPE	V. AUX	TUNER	—
		COAXIAL 1	COAXIAL 2	COAXIAL 3	OPTICAL 1	OPTICAL 2	OPTICAL 3	OPTICAL 4	OFF	OPTICAL 5	OFF	OFF	—
⑧ On Screen Display	Ceci règle s'il faut ou pas afficher l'affichage sur écran qui apparaît sur l'écran de moniteur lorsque les commandes de l'unité de télécommande ou de l'unité principale sont actionnées (uniquement des sorties MONITOR 1).	On Screen Display = ON											

**REMARQUES:**

- Les signaux d'affichage sur écran ne sont pas sortis par la prise de sortie 2 de moniteur (MONITOR 2 OUT) ou les prises de sortie de moniteur (MONITOR OUT) de signaux vidéo (composant) avec différence de couleur.
- Les signaux d'affichage sur écran sont sortis avec priorité à la prise de sortie de moniteur (MONITOR OUT) vidéo S pendant la lecture d'un composant vidéo. Par exemple, si le moniteur de téléviseur est connecté aux deux prises de sortie de moniteur vidéo S et vidéo du AVC-A11SR et que les signaux sont entrés au AVC-A11SR à partir d'une source vidéo (VDP, etc.) connectée aux deux prises d'entrée vidéo S et vidéo, les signaux d'affichage sur écran sont sortis en priorité à la sortie de moniteur vidéo S. Si vous désirez sortir les signaux à la prise de sortie de moniteur vidéo, ne connectez pas de cordon à la prise de sortie de moniteur vidéo S (S-VIDEO MONITOR OUT). (Pour les détails, voir page 96.)
- La fonction d'affichage sur écran du AVC-A11SR est conçue pour être utilisée avec des moniteurs de téléviseur haute définition, ainsi il peut être difficile de lire de petits caractères sur des téléviseurs avec petits écrans ou faibles définitions.
- Le menu d'installation n'est pas affiché lorsqu'un casque d'écoute est utilisé.

**Disposition du système d'enceintes**

- Disposition de base du système (Pour un système THX Surround EX)
- Ce qui suit est un exemple de la disposition de base pour un système comprenant huit systèmes d'enceinte et un moniteur de téléviseur.

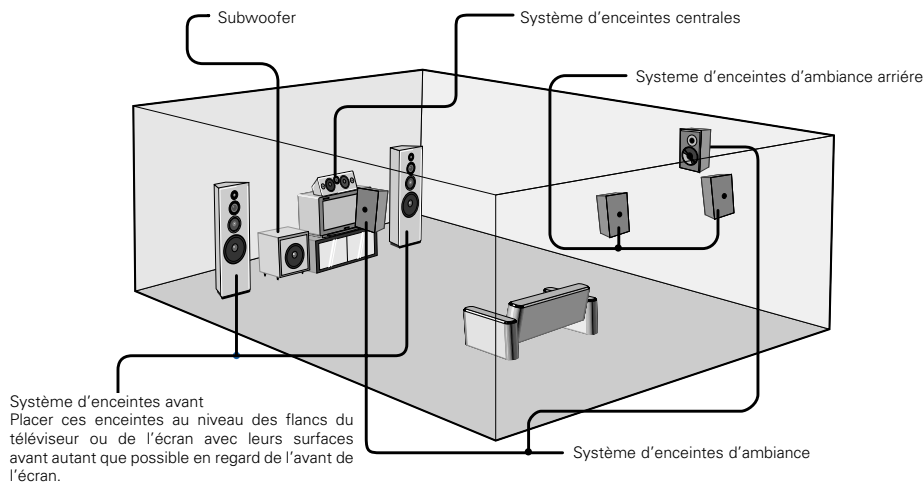

**Système d'enceintes avant**  
Placer ces enceintes au niveau des flancs du téléviseur ou de l'écran avec leurs surfaces avant autant que possible en regard de l'avant de l'écran.

Avec le AVC-A11SR, il est également possible d'utiliser la fonction de sélecteur d'enceintes d'ambiance pour choisir la meilleure disposition d'après une foule de sources et de modes d'ambiance.

**Fonction de sélecteur d'enceintes d'ambiance**

Grâce à cette fonction il est possible d'obtenir un champ sonore optimal pour les différents types de sources en commutant entre les deux systèmes d'enceintes d'ambiance (A et B). Les réglages d'enceinte (A seul, B seul ou A + B) pour les différents modes sont stockés en mémoire pour être utilisés automatiquement lorsque le mode d'ambiance est sélectionné.

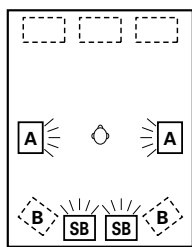

Utilisation de A uniquement  
(Système d'ambiance à enceintes multiples)

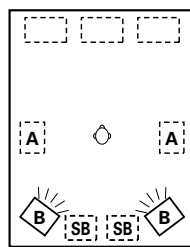

Utilisation de B uniquement  
(Système d'ambiance à enceinte unique)

※ SB: Surround Back Speaker  
(d'enceinte d'ambiance arrière)

**Avant d'installer le système**

1



(Unité principale)

Vérifier que toutes les connexions sont bonnes, puis mettre l'unité principale sous tension.

2



Afficher le menu d'installation de système.

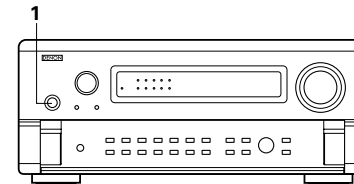
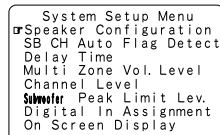

**Réglage du type d'enceintes**

- La composition des signaux émis par les différents canaux et la réponse en fréquence sont automatiquement réglées en fonction de la combinaison d'enceintes actuellement utilisées.

1

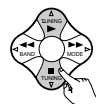

Au menu d'installation de système, sélectionner "Speaker Configuration".

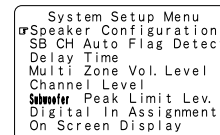

2



Passer à l'écran de configuration d'enceinte.

3

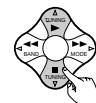

Régler si les enceintes sont connectées ou non, et si oui, leurs paramètres de taille.

- Pour sélectionner l'enceinte

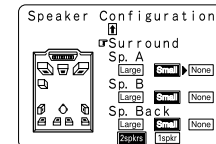
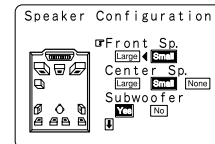

- Pour sélectionner le paramètre.

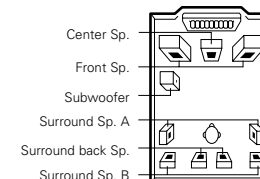

4



Entrer le réglage.

- Si aucune enceinte d'ambiance n'est utilisée (si "None" est réglé pour A et B): L'écran de fréquence de croisement apparaît.
- Si les deux enceintes d'ambiance A et B sont utilisées (si "Large" ou "Small" est réglé pour A et B): L'écran de réglage d'enceintes d'ambiance apparaît.
- Lorsque "Front" (Avant), est réglé sur "Large" et "Subwoofer", l'appareil commute sur le mode subwoofer.
- Si "None" est réglé pour les enceintes d'ambiance A: "None" (Aucun) est automatiquement réglé pour l'enceinte d'ambiance B et l'enceinte d'ambiance arrière.

**REMARQUE:**

- Sélectionner "Large" ou "Small" non pas en fonction de la taille réelle de l'enceinte, mais en fonction de la capacité de l'enceinte à jouer des signaux de basses fréquences (son grave réglé en-dessous de la fréquence réglée pour le mode de fréquence de croisement "Crossover Frequency" et moins). Si vous ne savez pas, essayez de comparer le son aux deux réglages (en réglant le volume à un niveau suffisamment bas pour ne pas endommager les enceintes) pour déterminer le bon réglage.

**Paramètres**

- Large (grand).....Sélectionner cette option quand les enceintes utilisées sont suffisamment performantes pour reproduire le son grave en-dessous de la fréquence réglée pour le mode de fréquence de croisement.
- Small (petit).....Sélectionner cette option quand les enceintes utilisées ne sont pas suffisamment performantes pour reproduire le son grave en-dessous de la fréquence réglée pour le mode de fréquence de croisement est envoyé au subwoofer. Lorsque cette option est sélectionnée, le son grave d'une fréquence inférieure à la fréquence réglée pour le mode de fréquence de croisement est envoyé au subwoofer ou les enceintes principales réglées sur "Large" (Grande).
- None (aucun) .....Sélectionner ce réglage lorsqu'aucune enceinte n'est installée.
- Yes/No (oui/non)...Sélectionner "Yes" lorsque des enceintes d'ambiance et un subwoofer sont installés. "No" lorsqu'ils ne sont pas installés.
- 2spkr/1spkr .....Sélectionnez le nombre d'enceintes pour le canal d'ambiance arrière.
- Si le subwoofer a une capacité de lecture de basses fréquences suffisante, un bon son peut être obtenu, même si "Small" est réglé pour les enceintes avant, centrale et d'ambiance.
  - Pour tirer pleinement profit de la performance des systèmes d'enceinte agréés THX pour le cinéma à domicile, régler les paramètres de taille des enceintes avant, centrale et arrière sur "Small" et le subwoofer sur "Yes".
  - Pour la majorité des configurations de système d'enceintes, l'utilisation du réglage SMALL pour toutes les cinq principales enceintes et subwoofer sous tension avec un subwoofer connecté donnera les meilleurs résultats.
  - Lorsque "Front" est réglé sur "Small" (Petit), "Subwoofer" est automatiquement réglé sur "Yes" (Oui) et lorsque "Subwoofer" est réglé sur "No", "Front" est automatiquement réglé sur "Large".

**Sélection des enceintes d'ambiance pour les différents mode d'ambiance**

- Sur cet écran, prérégler les enceintes d'ambiance à utiliser dans les différents mode d'ambiance.

1

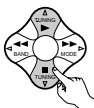

Lorsque "Large" ou "Small" a été réglé pour les deux enceintes A et B du menu d'installation de système (en cas d'utilisation des deux enceintes d'ambiance A et B), l'écran de réglage des enceintes d'ambiance apparaît.

Sélectionner les enceintes d'ambiance à utiliser dans les différents mode d'ambiance.

- Pour sélectionner le mode d'ambiance

Surround Sp	Setting
DOLBY/DTS	A B A+B
SURROUND	A B A+B
THX/THX5.1	A B A+B
WIDE SCREEN	A B A+B
S/7CH STEREO	A B A+B
DSP	A B A+B
SIMULATION	A B A+B
EXT. IN	A B A+B

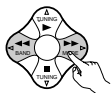

- Pour sélectionner l'enceinte d'ambiance
- A: En cas d'utilisation des enceintes d'ambiance A  
 B: En cas d'utilisation des enceintes d'ambiance B  
 A+B: En cas d'utilisation des deux enceintes d'ambiance A et B

2



Entrer le réglage.

Lorsque "Front" est réglé sur "Large", l'appareil commute sur le mode subwoofer.

- Réglage de type d'enceinte en cas d'utilisation des deux enceintes d'ambiance A et B  
 Si "Small" est réglé pour les enceintes d'ambiance A ou B, la sortie est la même que lorsque "Small" est réglé pour les deux A et B.
- Pour le mode "WIDE SCREEN" et pour le mode de simulation DSP "5/7 CH STEREO", les enceintes d'ambiance peuvent être installées séparément.

**Réglage de la fréquence de croisement**

- Régler la fréquence de croisement et le mode de subwoofer en fonction du système d'enceintes utilisé.

1

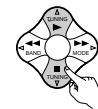

Sélectionner le mode "Crossover frequency" (fréquence de croisement).



Sélectionner la fréquence.

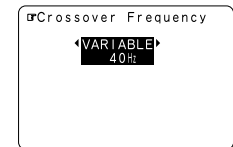
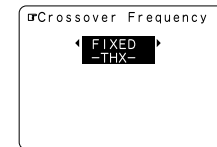

2



Entrer le réglage.

Le menu d'installation de système réapparaît.

**Crossover frequency (Fréquence de croisement)**

- Régler la fréquence (Hz) en-dessous de laquelle le son grave de chaque enceinte principale doit être émis par le subwoofer ou par les enceintes réglées sur "Large" (Grande) (lorsqu'un subwoofer n'est pas utilisé) (fréquence de croisement).
- Pour les enceintes réglées sur "Small" (Petite), le son de fréquence inférieure la fréquence de croisement est coupé et la place, le son grave est émis par le subwoofer ou les enceintes réglées sur "Large" (Grande).
- Ce mode de fréquence de croisement est valide lorsque "Subwoofer" est réglé sur "Yes" (Oui) dans le "peaker Configuration Setting" ou lorsque les enceintes sont réglées sur "Small" (Petite).

**FIXED -THX-:**

Régler sur la fréquence de croisement THX nominale de 80 Hz.

**VARIABLE 40, 60, 80, 100, 120 Hz:**

Régler souhait selon la capacité de lecture des graves du système d'enceintes'.

**REMARQUES:**

- La fréquence de croisement est réglée à 80 Hz en mode cinéma domestique "HOME THX CINEMA".
- Nous recommandons une utilisation avec la fréquence de croisement réglée sur "FIXED -THX-" (THX fixe), mais selon le système d'enceintes, le réglage sur une fréquence différente peut améliorer la réponse en fréquence proche de celle de croisement.

## Réglage du mode subwoofer

**1** Sélectionner le mode subwoofer.

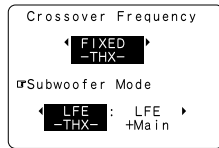
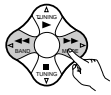

**2** Entrer le réglage.  
Le menu d'installation de système réapparaît.



### REMARQUES:

- Le mode subwoofer fonctionne uniquement lorsque le signal d'entrée est un signal numérique Dolby ou DTS.

#### — Attribution de la gamme de signaux basse fréquence —

- Les signaux uniques produits par le canal du subwoofer sont des signaux LFE (pendant la lecture de signaux Dolby Digital ou DTS) et la gamme de signaux de basse fréquence des canaux est réglée sur "Small" dans le menu de configuration. La gamme de signaux basse fréquence est réglée sur "Large" à partir de ces canaux.

#### — Mode subwoofer —

- Le réglage du mode subwoofer est valable uniquement lorsque "Large" est réglé pour les enceintes frontales et "Yes" est réglé pour le subwoofer dans les réglages "Speaker Configuration" (voir page 90).
- Lorsque le mode de lecture "LFE+MAIN" est sélectionné, la gamme de signaux basse fréquence des canaux réglée sur "Large" est produite automatiquement à partir de ces canaux et du canal du subwoofer. Dans ce mode de lecture, la gamme basse fréquence croît plus uniformément à travers la pièce, mais elle dépend de la taille et de la forme de la pièce, des interférences peuvent provoquer une diminution du volume effectif de la gamme basse fréquence.
- La sélection du mode de lecture "LFE - THX" enclenche la lecture de la gamme de signaux basse fréquence du canal sélectionné avec "Large" de ce canal uniquement. Par conséquent, la gamme de signaux basse fréquence lue à partir du canal de subwoofer sont uniquement la gamme de signaux basse fréquence de LFE (uniquement pendant la lecture Dolby Digital ou de signaux DTS) et le canal spécifié "Small" dans le menu de configuration. THX est recommandé dans ce mode de lecture de sorte que les interférences des graves ne se produisent pas dans cette pièce.
- Sélectionner le mode de lecture qui donne la meilleure reproduction des graves.

## Réglage de THX ambiance EX/DTS-ES Source Auto

Active le traitement numérique des signaux pour la lecture en modes d'ambiance 6.1 SURROUND, DTS-ES et THX SURROUND EX.

**1** Au menu de configuration système, sélectionner "SB CH Auto Flag Detect" et appuyer sur la touche ENTER.

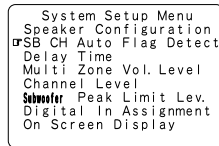

**2** Sélectionnez le réglage souhaité.

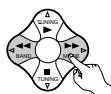

- ※ Lorsqu'il est placé sur "ON", l'utilisation du logiciel pour lequel aucun signal d'identification n'est enregistré est réglée.

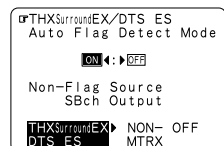

**3** Entrer le réglage.  
Le menu d'installation de système réapparaît.



### THX surround EX/DTS ES Auto Flag Detect Mode (AFDM)

- ON..... Cette fonction travaille seulement avec le logiciel sur lequel un signal spécial d'identification est enregistré.  
Ce logiciel est programmé pour aller en vente à l'avenir.  
C'est une fonction pour jouer automatiquement en mode de canal 6.1 en utilisant les haut-parleurs d'ambiance arrière si le logiciel est enregistré en THX Surround EX ou en DTS-ES ou en mode de canal 5.1 normal sans utiliser les haut-parleurs d'ambiance arrière quand le logiciel n'est pas enregistré en THX Surround EX ou en DTS-ES.
- OFF..... Réglez le mode "OFF" pour exécuter la lecture du canal 6.1 avec les sources de canal 5.1 conventionnelles ou les sources sur lesquelles le signal d'identification décrit ci-dessous n'est pas enregistré.

### Non-Flag source SB ch output

- THX surround EX/DTS ES .. La lecture est conduite avec utilisation de l'enceinte arrière ambiophonique.  
Le canal arrière ambiophonique est reproduit en utilisant un traitement de matrice numérique.
- Non MTRX.... La lecture est effectuée en utilisant une enceinte d'ambiance arrière. Les mêmes signaux que ceux des canaux d'ambiance sont envoyés du canal d'ambiance arrière.
- OFF..... La lecture est effectuée sans enceinte d'ambiance arrière.

### REMARQUES:

- L'écran "SB CH Auto Flag Detect" est affiché lorsque l'enceinte d'ambiance arrière est réglée sur "Large" ou "Small" dans "Speaker Configuration".
  - Les enceintes d'ambiance arrière peuvent également être activées/désactivées grâce au paramètre "SB CH OUT". (Voir les pages 114).
- Sélectionner le réglage en fonction de la source du programme à lire.

## Réglage du temps de retard

- Entrer la distance entre la position d'écoute et les différentes enceintes pour régler le temps de retard du mode d'ambiance.
- Le temps de retard peut être réglé de manière séparée pour les enceintes d'ambiance A et B.

### Préparations:

Mesurer les distances entre la position d'écoute et les enceintes (L1 à L5 sur le diagramme de droite)

- L1: Distance entre l'enceinte centrale et la position d'écoute
- L2: Distance entre les enceintes avant et la position d'écoute
- L3: Distance entre les enceintes d'ambiance et la position d'écoute
- L4: Distance entre les enceintes d'ambiance arrière et la position d'écoute
- L5: Distance entre le subwoofer et la position d'écoute

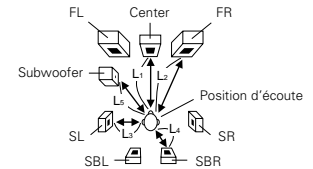

**1** Au menu d'installation de système, sélectionner "Delay Time" (temps de retard).

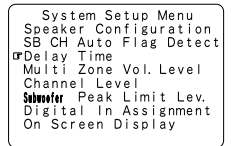
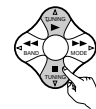

**2** Passer à l'écran de temps de retard.

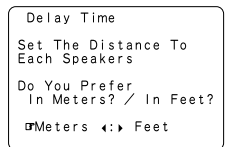

3

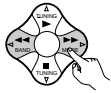

Sélectionner l'unité désirée, mètres ou pieds  
Sélectionner (assombrir) les unités désirées, "Meters"  
(Mètres) ou "Feet" (Pieds).

Delay Time  
Set The Distance To  
Each Speakers  
Do You Prefer  
In Meters? / In Feet?  
Meters <> Feet

Example: When "Meters" is selected

4

Dès que "Meters" ou "Feet" est sélectionné à l'étape 3, l'écran de temps de retard apparaît automatiquement.

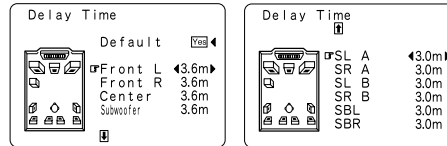

5

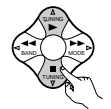

Sélectionner l'enceinte à régler.

6

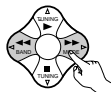

Régler la distance entre l'enceinte centrale et la position d'écoute.

La distance change en unité de 0,1 mètre chaque fois que la touche est enfoncée. Sélectionner la valeur la plus proche de la distance mesurée.

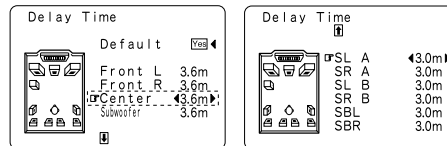

Exemple: Lorsque la distance est réglée à 3,6 m pour l'enceinte centrale

※ Si "Yes" est sélectionné pour "Default", les réglages sont automatiquement réinitialisés aux valeurs par défaut.

Il est à noter que la différence de distance pour chaque enceinte doit être de 4,5 m ou moins. Si une distance non valable est réglée, un message de MISE EN GARDE, tel que l'écran droite apparaîtra. Si cela se produit, changer l'emplacement de (des) enceinte(s) de façon à ce que la distance ne soit plus égale à la valeur indiquée en surbrillance.

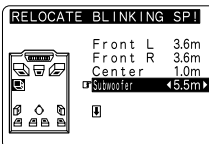

7



Entrer le réglage.

Le menu d'installation de système réapparaît.

Le AVC-A11SR règle automatiquement le temps de retard d'ambiance optimal pour la salle d'écoute.

## Réglage du niveau de volume Multi Zone

Multi-zone 1 est une sortie préamplifiée avec une fonction de réglage de niveau de sortie.

1

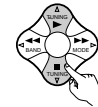

Au menu de configuration système, sélectionner "Multi Zone Vol.Level".

System Setup Menu  
Speaker Configuration  
SB CH Auto Flag Detect  
Delay Time  
Multi Zone Vol. Level  
Channel Level  
Subwoofer Peak Limit Lev.  
Digital In Assignment  
On Screen Display

2



Appuyer sur la touche ENTER pour commuter sur l'écran "Multi Zone Vol. Level".

Multi Zone Vol. Level  
Variable > -40dB 0dB

3



Sélectionner le réglage désiré.

### Variable:

Le niveau peut être ajusté librement à l'aide des touches de la télécommande

- 1 Sélectionner l'affichage "MULTI" à l'aide de la touche AMP.
- 2 Appuyer sur les touches de volume + (en haut) et - (en bas) pour régler le niveau de sortie.

### -40 dB, 0 dB:

Le niveau de sortie est fixé au niveau réglé et le volume ne peut plus être ajusté.

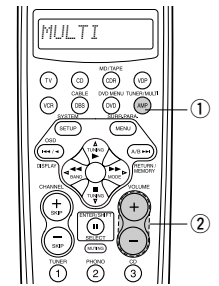

4



Entrer le réglage.

Le menu d'installation de système réapparaît.

## Réglage du niveau de canal

- Utiliser ce réglage pour ajuster pour que le niveau de lecture entre les différents canaux soit égal.
- De la position d'écoute, écouter les tonalités d'essai produites par les enceintes pour ajuster le niveau.
- Le niveau peut également être directement ajusté de l'unité de télécommande. (Pour les détails, voir page 83.)
- En cas d'utilisation des deux enceintes d'ambiance A et B, leurs niveaux de lecture peuvent être ajustés séparément.

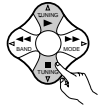
**1**  Au menu d'installation de système, sélectionner "Channel Level" (niveau de canal).

System Setup Menu  
 Speaker Configuration  
 SB CH Auto Flag Detect  
 Delay Time  
 Multi Zone Vol. Level  
 Channel Level  
 Subwoofer Peak Limit Lev.  
 Digital In Assignment  
 On Screen Display

**2**  Passer à l'écran de niveau de canal.

Channel Level  
 Test Tone **Auto** ◀ : ▶ Manual  
 Surr. Sp. **A+B** A+B  
  
 Test Tone Start **Yes** ◀  
 Level Clear **Yes** ◀

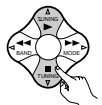
**3**  Sélectionner "Test Tone Mode" (mode de tonalité d'essai).

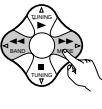
**4**  Sélectionner le mode. Sélectionner "Auto" ou "Manual".

- Auto: Ajuster le niveau pendant l'écoute des tonalités d'essai automatiquement produites par les différentes enceintes.
- Manual: Sélectionner l'enceinte par laquelle vous voulez produire la tonalité d'essai pour ajuster le niveau.

Channel Level  
 Test Tone **Auto** ◀ : ▶ Manual  
 Surr. Sp. **A+B** A+B  
  
 Test Tone Start **Yes** ◀  
 Level Clear **Yes** ◀

Exemple: Lorsque le mode "Auto" est sélectionné

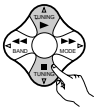
**5**  Sélectionner "Surr. Sp.", puis sélectionner l'(es) enceinte(s) d'ambiance par laquelle(lesquelles) vous voulez produire la tonalité d'essai (A, B ou A+B).

- Surr. Sp.: A  
Règle l'équilibre du niveau de lecture entre les canaux en cas d'utilisation de l'enceinte d'ambiance A.
- Surr. Sp.: B  
Règle l'équilibre du niveau de lecture entre les canaux en cas d'utilisation de l'enceinte d'ambiance B.
- Surr. Sp.: A+B  
Règle l'équilibre du niveau de lecture entre les canaux en cas d'utilisation au même moment des enceintes d'ambiance A et B.

※ "Surr. Sp." ne peut être sélectionné que lorsque les deux enceintes d'ambiance A et B ont été sélectionnées au "Speaker Configuration" (lorsque A et B ont tous les deux été réglés à "Large" ou "Small").

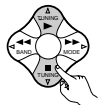
**6**  Sélectionner "Test Tone Start" (démarrage de tonalité d'essai).

**7**  Sélectionner "Yes".

Channel Level  
 Test Tone **Auto** ◀ : ▶ Manual  
 Surr. Sp. **A+B** A+B  
 Test Tone Start **Yes** ◀  
 Level Clear **Yes** ◀

**8**

a. Si le mode "Auto" est sélectionné:  
Des tonalités d'essai sont émises automatiquement des différentes enceintes.  
Les tonalités d'essai sont émises des différentes enceintes dans l'ordre suivant, à des intervalles de 4 secondes la première et la deuxième fois et à des intervalles de 2 secondes environ la troisième fois etc.

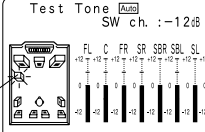
Test Tone **Auto**  
 SW ch. :-12dB  

Clignotement

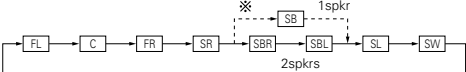

Exemple: Lorsque le volume est réglé à -12 dB alors que la tonalité d'essai est produite par le subwoofer

※ Lorsque l'enceinte d'ambiance arrière est réglée sur "1spkr" (1 enceinte) sous la rubrique "Speaker Configuration" (Configuration Enceintes), cette option est réglée sur "SB" (ambiance arrière).

 Utiliser les touches CURSOR pour régler toutes les enceintes au même niveau de volume. Le volume peut être ajusté entre -12 dB et +12 dB en unités de 1 dB.

b. Lorsque le mode "Manual" est sélectionné  
Utiliser la touche CURSOR gauche et droite pour sélectionner l'enceinte pour laquelle des tonalités d'essai doivent être émises, puis utiliser la touche CURSOR haut et bas pour ajuster le volume de sorte que les tonalités d'essai des différentes enceintes soient identiques.

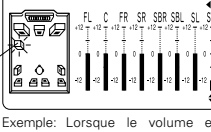
Test Tone **Manual**  
 SW ch. :-12dB  

Clignotement

Exemple: Lorsque le volume est réglé à -12 dB alors que le subwoofer est sélectionné

**9**  Après avoir terminé les réglages, appuyer à nouveau sur la touche ENTER. L'écran "Channel Level" (niveaux des canaux) réapparaît.

※ Pour annuler les réglages, sélectionner "Level Clear" (effacement du niveau) et "Yes" à l'écran "Channel Level" (niveaux des canaux), puis refaire les réglages.

Le niveau de chaque canal doit être réglé à 75 dB (pondéré C, mode de compteur ralenti) sur un crête-mètre en position d'écoute.

Si le crête-mètre n'est pas disponible, régler les canaux avec l'oreille, de façon à ce que les niveaux du son soient identiques. Parce qu'il est difficile de régler les tonalités d'essai du subwoofer avec l'oreille, utiliser une sélection musicale connue et ajuster l'équilibre naturel.

**REMARQUE:** Lors du réglage, le niveau d'un système de subwoofer actif, il sera nécessaire de régler également le propre volume du subwoofer.

- ※ Lorsque vous réglez les niveaux de canal en étant dans le mode SYSTEM SETUP CHANNEL LEVEL, les réglages de niveau de canal apportés affectent TOUS les modes d'ambiance. Considérer ce mode comme mode de réglage de niveau de canal principal.
- ※ Après avoir terminé les réglages SYSTEM SETUP CHANNEL LEVEL, vous pouvez activer les modes d'ambiance individuels et ajuster les niveaux de canal qui seront retenus pour chacun de ces modes. Ainsi, chaque fois que vous activez un mode de sons d'ambiance particulier, vos réglages de niveau de canal préférés pour ce seul mode seront rappelés. Vérifier les instructions de réglage des niveaux de canal dans chaque mode d'ambiance à la page 107.
- ※ Vous pouvez ajuster les niveaux de canal de chacun des modes d'ambiance suivants: DIRECT, STEREO, 5CH/7CH STEREO, DOLBY/DTS SURROUND, HOME THX CINEMA, WIDE SCREEN, SUPER STADIUM, ROCK ARENA, JAZZ CLUB, CLASSIC CONCERT, MONO MOVIE et MATRIX.
- ※ En cas d'utilisation d'enceintes d'ambiance A ou B ou d'utilisation simultanée des enceintes d'ambiance A et B, toujours ajuster la balance des niveaux de lecture entre chaque canal pour les diverses sélections de "A ou B" et "A et B".

### Réglage du niveau de limite de crête du subwoofer

- Ce préamplificateur est équipé d'une commande de limite de crête du subwoofer qui évite la distorsion et des dommages du système d'enceinte en contrôlant le niveau de volume maximum des graves. Cette fonction permet de régler le niveau des graves au maximum.
- Cette fonction fonctionne avec ou sans subwoofer dans le système.

1

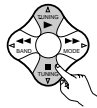

Au menu de configuration système, sélectionner "Subwoofer Peak Limit Lev."

```
System Setup Menu
Speaker Configuration
SB CH Auto Flag Detect
Delay Time
Multi Zone Vol. Level
Channel Level
Subwoofer Peak Limit Lev.
Digital In Assignment
On Screen Display
```

2



Passer à l'écran de réglage de niveau limite de pointe de subwoofer.

```
Subwoofer Peak
Limit Level Setting
Find The Level When
Distortion Begins.
Peak Limiter [ON] [OFF]
```

3



Sélectionner "ON" pour le limiteur de pointe.

4

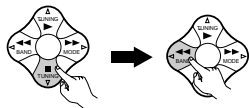

L'écran change. Sélectionner "Setting Start" (démarrage de réglage), puis sélectionner "Yes". L'écran change et un bruit d'essai est produit par le système d'enceintes.

```
Subwoofer Peak
Limit Level Setting
Find The Level When
Distortion Begins.
Peak Limiter [ON] [OFF]
Setting Start [Yes] [No]
```

5



Augmenter le niveau de volume principal jusqu'à ce que le bruit d'essai soit déformé. Le bruit d'essai (son grave) est déformé lorsqu'il sonne comme si l'entrée est excessivement élevée (lorsque le son grésille).

```
Subwoofer Peak
Limit Level Setting
Turn Up The Volume
With
Master Vol. [VOLUME] Button
When Distortion Begins
Push Enter Button.
```

6



Appuyer sur la touche ENTER au point où le bruit d'essai commence à sembler déformé. Le AVC-A11SR règle automatiquement le niveau limite de pointe de subwoofer. Ceci empêche une future surcharge accidentelle du subwoofer à cause de la teneur en graves trop fortes lorsque la commande de volume principal est à un niveau élevé.

- ※ Pour annuler le réglage, utiliser les touches de curseur sur l'écran "Subwoofer Peak Limit Level Setting" après l'étape 2 pour sélectionner "OFF" et désactiver la limite en crête "Peak Limiter".

### ATTENTION!

- Le volume principal est réglé sur "-30 dB" lorsque les tonalités d'essai sont produites.
- Les tonalités d'essai servent à confirmer les limites de lecture des basses fréquences et sont lues à un niveau extrêmement élevé. Lors de l'utilisation d'un subwoofer à faible sortie, faire très attention aux fonctionnements irréguliers dépassant la coupure, en diminuant par exemple, l'atténuateur du subwoofer avant de commencer puis en augmentant doucement l'atténuateur jusqu'au niveau d'écoute.
- De même, lorsque le subwoofer est réglé sur "NON" dans la configuration des enceintes, les tonalités d'essais sont produites depuis les enceintes avant. Lors de l'utilisation d'enceintes avant avec une faible résistance d'entrée, vérifier que le son n'est pas coupé aux sections où le signal est fort sur la source musicale CD avant de commencer le réglage de la limite de pointe. Le réglage de la limite de pointe ne doit pas être effectué si la source musicale ne peut être lue avec un volume principal de "-15". Régler les enceintes avant sur "petit" et le subwoofer sur "OUI" dans la configuration des enceintes. Lorsque cela est fait, les basses fréquences sont coupées et l'effet est alors insuffisant. Nous recommandons fortement l'ajout d'un subwoofer.
- Si la tonalité d'essai est coupée lorsque c'est réglé sur "-18 dB", régler la limite de pointe sur "-18 dB". Dans ce cas, la résistance d'entrée du subwoofer ou des enceintes avant est insuffisante. Une coupure peut alors se produire lors de l'écoute musicale. Nous recommandons de commuter à un subwoofer ayant une résistance d'entrée supérieure.

### Réglage de l'assignation d'entrée numérique "Digital In Assignment"

- Ce réglage affecte les prises d'entrées numériques du AVC-A11SR pour les différentes sources d'entrée.

1

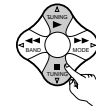

Sélectionnez l'assignation d'entrée numérique "Digital In Assignment" dans le menu d'installation "Setup" du système.

```
System Setup Menu
Speaker Configuration
SB CH Auto Flag Detect
Delay Time
Multi Zone Vol. Level
Channel Level
Subwoofer Peak Limit Lev.
Digital In Assignment
On Screen Display
```

2



Passer à l'écran l'assignation d'entrées numériques.

```
Digital In Assignment
[CD]: COAX1 [Type]: OPT5
[DVD]: COAX2 [V.Aux]: OFF
[VDP]: COAX3 [Tuner]: OFF
[TV]: OPT1
[DBS]: OPT2
[PC-1]: OPT3 Default [Yes]
[PC-2]: OPT4
[PC-3]: OFF
```

3

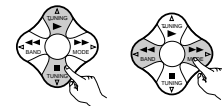

Sélectionner la prise d'entrée numérique à affecter à la source d'entrée.

- Pour sélectionner la source d'entrée
  - Pour sélectionner la prise d'entrée numérique
- Sélectionner "OFF" pour les sources d'entrée pour lesquelles aucune prise d'entrée numérique n'est utilisée.

※ Si "Yes" est sélectionné pour "Default", les réglages sont automatiquement réinitialisés aux valeurs par défaut.

4



Entrer le réglage. Le menu d'installation de système réapparaît.

**REMARQUES:**

- Les prises OPTICAL 4 et 5 du panneau arrière du AVC-A11SR sont équipées d'une prise de sortie numérique optique pour les signaux d'enregistrement numérique d'une platine DAT, enregistreur MD ou un autre enregistreur numérique. Utiliser ces prises pour l'enregistrement numérique entre une source audio numérique (stéréo - 2 canaux) et un enregistreur audio numérique.
- Ne pas connecter la sortie du composant connecté à la prise de sortie OPTICAL 4 OUT située sur le panneau arrière du AVC-A11SR à une prise autre que la prise d'entrée OPTICAL 4 IN.
- Ne pas connecter la sortie du composant connecté à la prise de sortie OPTICAL 5 OUT située sur le panneau arrière du AVC-A11SR à une prise autre que la prise d'entrée OPTICAL 5 IN.
- "PHONO" ne peuvent être sélectionnés sur l'écran d'entrées numériques.

**Réglage de l'affichage sur écran (OSD)**

- Utiliser ceci pour activer ou désactiver l'affichage sur écran (messages autres que les écrans de menu).

1

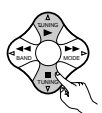

Au menu d'installation de système, sélectionner "On Screen Display" (affichage sur écran).

```
System Setup Menu
Speaker Configuration
SB CH Auto Flag Detect
Delay Time
Multi Zone Vol. Level
Channel Level
Speaker Peak Limit Lev.
Digital In Assignment
On Screen Display
```

2



Passer à l'écran d'affichage sur écran.

On Screen Display

OSD : OFF

3

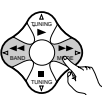

Sélectionner "ON" ou "OFF".

4



Entrer le réglage.  
Le menu d'installation de système réapparaît.

- ※ Ceci termine l'installation du système. Après avoir fait ces réglages, il n'est pas nécessaire de les changer à moins que des composants AV différents soient connectés ou les enceintes repositionnées.

**Après avoir terminé l'installation de système**

Cette touche peut être enfoncée à tout moment pendant le procédé d'installation de système pour terminer le procédé.

1



Au menu d'installation de système, appuyer sur la touche SYSTEM SETUP.

- ※ Les réglages changés sont entrés et l'affichage sur écran désactivé.

**• Signaux d'affichage sur écran**

	Signaux entrés au AVC-A11SR		Sortie de signal d'affichage sur écran	
	Prise d'entrée de signaux VIDEO (jaune)	Prise d'entrée de signaux vidéo S	Prise de sortie de signaux vidéo VIDEO MONITOR OUT-1 (jaune)	Prise de sortie de signaux vidéo S-VIDEO MONITOR OUT-1
1	×	×	○	○
2	○	×	○	×
3	×	○	×	○
4	○	○	×	○

(○: Signal    ×: Pas de signal)

(○: Signaux sur écran sortis    ×: Signaux sur écran pas sortist)

**REMARQUES:**

- Les signaux d'affichage sur écran ne sont pas sortis par la prise de sortie 2 de moniteur de signaux vidéo (VIDEO MONITOR OUT-2) (jaune) ou la prises de sortie 2 de moniteur de signaux vidéo S (S-VIDEO MONITOR OUT-2).
- Les signaux d'affichage sur écran ne sont pas sortis par les prises de sortie de moniteur (MONITOR OUT) de signaux vidéo (composant) avec différence de couleur.
- Pour 4 ci-dessus, les signaux d'affichage sur écran sont sortis à la prise de sortie de signaux vidéo (VIDEO MONITOR OUT-1) (jaune) si le moniteur de téléviseur n'est pas connecté à la prise de sortie de signaux vidéo (S-VIDEO MONITOR OUT-1).



## 8 UNITE DE TELECOMMANDE

- L'unité de télécommande comprise (RC-899) peut être utilisée pour actionner non seulement le AVC-A11SR, mais également d'autres composants DENON compatibles avec télécommande. En addition, la mémoire contient les signaux de commande pour d'autres télécommandes, alors elle peut être utilisée pour faire fonctionner des produits non de Danon mais compatibles avec la télécommande.

### Insertion des piles

- Déposer le couvercle arrière de l'unité de télécommande.

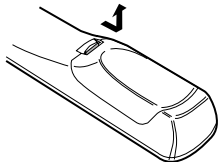

- Placer les trois piles R6P/AA dans le compartiment à piles dans la direction indiquée.

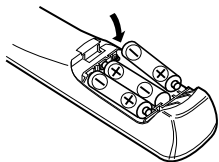

- Remettre le couvercle arrière en place.

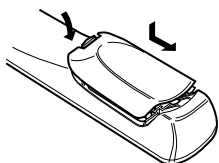

### Remarques sur les piles

- Utiliser des piles R6P/AA dans l'unité de télécommande.
- Les piles doivent être remplacées par des neuves approximativement une fois par an, bien que cela dépende de la fréquence d'utilisation.
- Même si moins d'un an s'est écoulé, remplacer les piles par des neuves si l'appareil ne fonctionne pas lorsque l'unité de télécommande est actionnée à proximité. (La pile fournie ne sert que pour la vérification du fonctionnement. La remplacer par une neuve le plus tôt possible.)
- Lors de l'insertion des piles, toujours procéder dans la bonne direction, en suivant les marques "⊕" et "⊖" du compartiment à piles.
- Pour éviter des dommages ou une fuite du liquide de pile:
  - Ne pas utiliser de pile neuve avec une ancienne.
  - Ne pas utiliser deux types de pile différents.
  - Ne pas court-circuiter, démonter, chauffer ou jeter les piles dans des flammes.
- Enlever les piles de l'unité de télécommande chaque fois que vous prévoyez de ne pas l'utiliser pendant une longue durée.
- Si le liquide de pile devait fuir, essuyer soigneusement le liquide de l'intérieur du compartiment à piles, et insérer de nouvelles piles.
- Lors du remplacement des piles, avoir les piles neuves à portée de la main, et les insérer aussi rapidement que possible.

### Utilisation de l'unité de télécommande

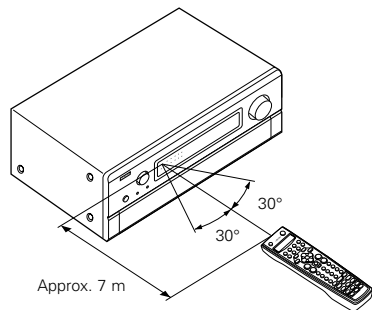

- Diriger l'unité de télécommande vers le capteur de télécommande situé sur l'unité principale de la manière indiquée dans le diagramme.
- L'unité de télécommande peut être utilisée d'une distance droite d'environ 7 mètres de l'unité

principale, mais cette distance sera raccourcie s'il y a un obstacle dans le chemin ou si l'unité de télécommande n'est pas directement pointée vers le capteur de télécommande.

- L'unité de télécommande peut être actionnée à un angle horizontal d'un maximum de 30 degrés par rapport au capteur de télécommande.

### REMARQUES:

- Il peut être difficile d'actionner l'unité de télécommande si le capteur de télécommande est exposé aux rayons directs du soleil ou à une forte lumière artificielle.
- Ne pas appuyer simultanément sur les touches de l'unité principale et de l'unité de télécommande pour ne pas entraîner de mauvais fonctionnement.
- Des enseignes au néon ou autres appareils qui génèrent des parasites de type impulsif peuvent entraîner des erreurs de fonctionnement, par conséquent, garder l'appareil aussi loin que possible de tels tubes au néon.

## Utilisation des composants audio DENON

- Utiliser les touches de sélecteur de mode pour sélectionner le composant à utiliser.

- Le mode commute entre "AMP", "TUNER" et "MULTI" chaque fois que la touche AMP est enfoncée, entre "CDR", "MD" et "TAPE" chaque fois que la touche CDR/MD/TAPE est enfoncée et entre "DBS" et "CABLE" chaque fois que la touche DBS/CABLE est enfoncée, et entre "DVD" et "DVD MENU" chaque fois que la touche DVD/DVD MENU est enfoncée et entre "VCR1", "VCR2" et "VCR3" chaque fois que la touche VCR est enfoncée.

- Actionner le composant audio.

- Pour les détails, se reporter aux instructions d'utilisation du composant.
- Il peut ne pas être possible d'utiliser certains modèles.

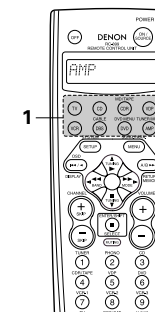

### 1. Touches de système de lecteur de CD (CD)

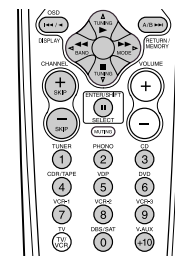

- Recherche manuelle (en avant et en arrière)
- Arrêt
- Lecture
- Recherche automatique (au début de plage)
- Pause
- SKIP +, - : Saut de disque (pour changeurs de CD uniquement)
- 0-9, +10 : Touche 10

### 2. Touches de système de platine cassette (TAPE)

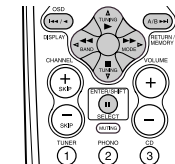

- Rembobinage
- Avance rapide
- Arrêt
- Lecture en avant
- Pause
- Lecture en arrière
- A/B : Changer entre les faces A et B

### 3. Touches de système d'enregistreur de MD (MD), d'enregistreur de CD (CDR)

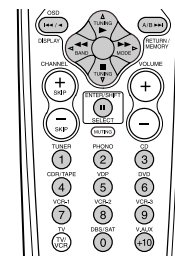

- Recherche manuelle (en avant et en arrière)
- Arrêt
- Lecture
- Recherche automatique (au début de plage)
- Pause
- 0-9, +10 : Touche 10

### 4. Touches de système de tuner

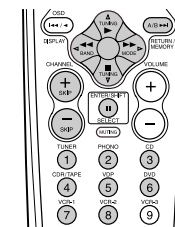

- TUNING Δ, ▽ : Augmentation/diminution de fréquence
- BAND : Changer entre les bandes AM et FM
- MODE : Changer entre AUTO et MONO
- MEMORY : Mémoire pré-réglée
- SHIFT : Changer la plage de canaux pré-réglés
- CHANNEL +, - : Augmentation/diminution de canal pré-réglé
- 1-8 : Touche 10

## Mémoire préregistrée

Par l'utilisation de la mémoire de préreglage, la télécommande incluse peut être utilisée pour commander d'autres sortes d'équipement vidéo. Remarque ce n'est pas possible pour quelques modèles, cependant. Dans de tels cas, utilisez la fonction d'apprentissage (voyez en page 99) pour emmagasiner les signaux de la télécommande dans la mémoire de la télécommande.  
Voyez en page 100 pour les instructions au sujet de la réinitialisation de donnée emmagasinée en mémoire de préreglage.

- 1** Appuyer simultanément sur les touches ON/SOURCE et OFF
- "SET UP" apparaît sur l'affichage de la télécommande.



- 2** Appuyer sur la touche ENTER.



- 3** Utiliser les touches de curseur Δ et ∇ pour afficher "ENTER CODE" sur la télécommande, puis appuyer sur la touche ENTER.

※ L'affichage de la télécommande commute comme suit chaque fois que les touches de curseurs Δ et ∇ sont enfoncés.

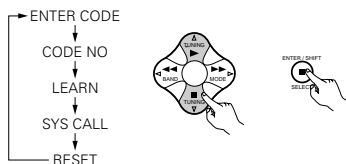

- 4** Après que "SEL DEVICE" soit affiché, le dernier mode sélectionné est réglé. Utilisez les touches de curseurs Δ et ∇ pour afficher le composant duquel vous voulez emmagasiner les codes en mémoire, puis appuyez sur la touche ENTER.



※ L'affichage commute comme montré ci-dessous chaque fois que les boutons curseurs Δ et ∇ sont enfoncés.

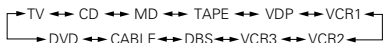

### REMARQUES:

- Les signaux des touches préregistrées sont émis pendant le réglage de la mémoire préregistrée. Pour éviter une utilisation accidentelle de la télécommande, couvrir la fenêtre de l'émetteur pendant le réglage de la mémoire préregistrée.
- En fonction du modèle et de l'année de fabrication, cette fonction ne peut pas être utilisée pour certains modèles, même s'ils sont listés en fabrique sur la liste incluse des codes de préreglage.
- Certains fabricants utilisent plus d'un type de code de télécommande. Référez-vous à la liste incluse des codes de préreglage pour changer le numéro et vérifier.

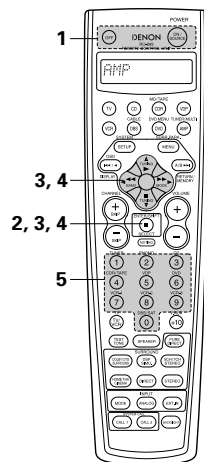

Les codes préregistrés sont comme suit à la livraison de l'usine et après réinitialisation:

TV, VCR .....	HITACHI
CD, MD, TAPE, CDR, VDP, DVD .....	DENON
DBS .....	GENERAL INSTRUMENT
CABLE .....	JERROLD

## Vérification des réglages de mémoire préregistrée

- 1** Appuyer simultanément sur les touches ON/SOURCE et OFF.
- "SET UP" apparaît sur l'affichage de la télécommande.



- 2** Appuyer sur la touche ENTER.



- 3** Utiliser les touches de curseur Δ et ∇ pour afficher "CODE NO" sur la télécommande, puis appuyer sur la touche ENTER.



- 4** Appuyez sur les touches de curseurs Δ et ∇ pour afficher la mémoire de préreglage enregistré sur l'affichage de la télécommande et vérifiez.

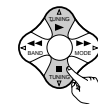

- 5** Appuyez sur la touche ENTER pour terminer.



## Rappel des station avec les touches préregistrées

- 1** Utilisation d'un composant sauvegardé dans la mémoire préregistrée



### REMARQUE:

- Pour les boutons de la télécommande du lecteur DVD, les noms de fonction peuvent différer en fonction de la fabrication. Comparez avec le fonctionnement des multiples composants de la télécommande.

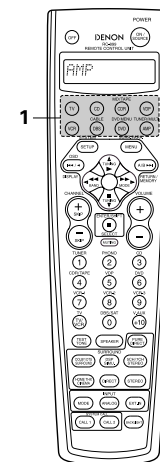

- 2** Actionner le composant.
- Pour les détails, se reporter aux instructions d'utilisation du composant.
- ※ Certains modèles ne peuvent pas être actionnés avec cette unité de télécommande.

### 1. Touches de système de lecteur de vidéodisque numérique (DVD, DVD MENU)

#### DVD

- POWER : Mise sous/attente (ON/SOURCE) tension
- ◀▶ : Recherche manuelle (en avant et en arrière)
- : Arrêt
- ▶ : Lecture
- ◀▶▶ : Recherche automatique (au début de plage)
- ⏸ : Pause
- 0 ~ 9, +10 : Touche 10
- SKIP + : Saut de disque (pour changeur de DVD uniquement)

#### DVD MENU

- DISPLAY : Affichage
- MENU : Menu
- RETURN : Retour de menu
- SETUP : Configuration
- Δ, ∇, ◀, ▶ : Curseur vers le haut, bas, gauche et droite
- ENTER : Entrer
- POWER (ON/SOURCE) : Mise sous/attente tension
- 0 ~ 9, +10 : Touche 10

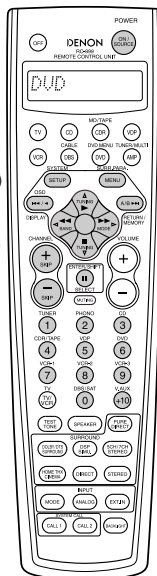

### 2. Touches de système de lecteur de vidéodisque (VDP)

- POWER : Mise sous/attente (ON/SOURCE) tension
- ◀▶▶ : Recherche manuelle (en avant et en arrière)
- : Arrêt
- ▶ : Lecture
- ◀▶▶ : Recherche automatique (repérage)
- ⏸ : Pause
- 0-9, +10 : Touche 10

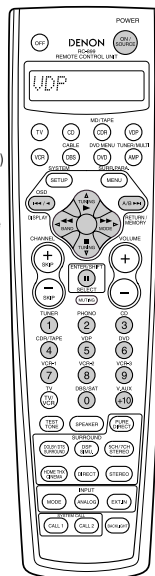

### 3. Touches de système de platine vidéo (VCR-1/VCR-2/VCR-3)

- POWER : Mise sous/attente (ON/SOURCE) tension
- ◀▶▶ : Recherche manuelle (en avant et en arrière)
- : Arrêt
- ▶ : Lecture
- ⏸ : Pause
- Channel +, - : Canaux

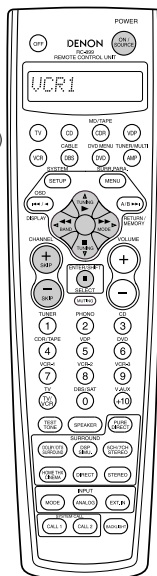

### 4. Touches de système de TV avec moniteur (TV), de tuner d'émission par satellite (DBS) et de télédistribution (CABLE)

- POWER : Mise sous/attente (ON/SOURCE) tension
- SETUP : Configuration (DBS, CABLE uniquement)
- RETURN : Menu
- Δ, ∇, ◀, ▶ : Curseur vers le haut, bas, gauche et droite
- ENTER : Entrer
- CHANNEL +, - : Changer de canaux
- 0-9, +10 : Canaux
- TV/VCR : Changer entre TV et magnéto (TV uniquement)
- MENU : Menu

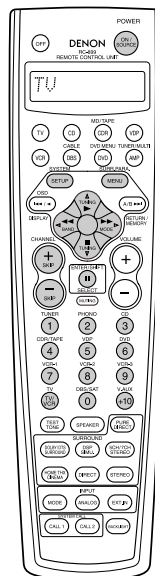

## Fonction d'apprentissage

Si votre composant AV n'est pas un produit Danon ou s'il ne peut pas fonctionner en utilisant la mémoire de préreglage, ce peut être commandé par la télécommande incluse en emmagasinant ses signaux de télécommande dans la télécommande.

- 1** Appuyez sur la touche ON/SOURCE et sur la touche OFF simultanément.
- "SET UP" apparaît sur l'affichage de la télécommande.



- 2** Appuyer sur la touche ENTER.



- 3** Utilisez les touches de curseurs Δ et ∇ pour afficher "LEARN" sur l'écran de la télécommande, puis appuyer sur la touche ENTER.
- "SEL DEVICE" est affiché.



- 4** Utilisez les touches de curseurs Δ et ∇ pour sélectionner le mode pour le bouton à être "appris", puis appuyer sur la touche ENTER.
- "SELECT KEY" est affiché.



- 5** Appuyez sur la touche à être "appris" lorsque "SELECT KEY" est affiché. "NOW LEARN" apparaît.
- "NOT VALID" est affiché si un touche ne pouvant pas être "learned" est enfoncée.
  - Pour annuler, appuyez sur la touche ON/SOURCE et sur la touche OFF simultanément.

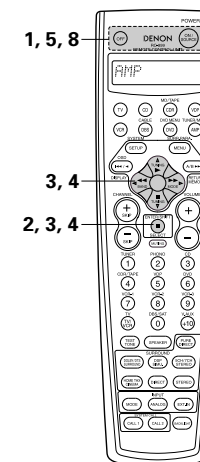

- 6** Pointez les télécommandes directement l'une sur l'autre et appuyez et gardez la pression sur la touche de l'autre télécommande que vous pouvez "apprendre".

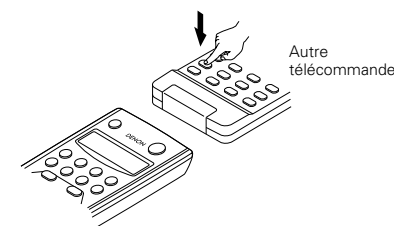

- 7** "COMPLETE" apparaît sur l'écran de la télécommande et l'apprentissage est complété.
- "SELECT KEY" est affiché. D'autres touches peuvent être "apprises" en répétant les étapes 5 à 7.

- 8** Pour annuler le mode d'apprentissage, appuyez sur la touche ON/SOURCE et sur la touche OFF simultanément de nouveau. L'enregistrement n'est pas possible en mode de récepteur.



## Appel de système

La télécommande incluse est équipée d'un système de fonction permettant aux signaux de la télécommande d'être transmis en appuyant sur un simple touche. Cette fonction peut être utilisée par exemple pour activer l'amplificateur, sélectionner la source d'entrée, activer le moniteur de télévision, activer les composants de source et régler la source en mode de lecture, le tout au toucher d'un touche.

### (1) Touches d'appel de système

Les signaux d'appel du système peuvent être mémorisé avec les touches CALL 1 et CALL 2.

29 opérations successives peuvent être réglées à chacune de ces touches.



### (2) Sauvegarde de signaux d'appel de système

**1** Appuyer simultanément sur les touches ON/SOURCE et OFF. "SET UP" apparaît sur l'affichage de la télécommande.



**2** Appuyer sur la touche ENTER.



**3** Utiliser les touches de curseur Δ et ∇ pour afficher "SYS CALL" sur la télécommande, puis appuyer sur la touche ENTER.



- Affichez "SYSCALL1" à l'écran de la télécommande.

**4** Lorsque "SYSCALL1" est affiché, l'écran de la télécommande se commute comme montré dessus chaque fois que les touches de curseurs Δ et ∇ sont enfoncés.

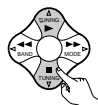

SYSCALL 1 ↔ SYSCALL 2

Lorsque "SYS CALL 1" ou "SYS CALL 2" est sélectionné, les signaux sont emmagasinés dans les touches SYSTEM CALL 1 et CALL 2 (vert), peu importe le mode. Lorsque la touche d'entrée est enfoncée "ENTER KEYS" est affiché, puis l'affichage du mode apparaît.

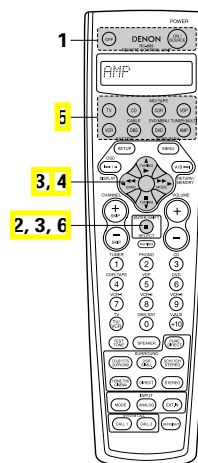

**5** Appuyez sur le touche sélecteur de mode en fonction du touche avec les signaux de télécommande à être enregistrés.

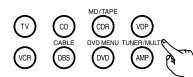

**6** Appuyez sur les touches avec les signaux de télécommande à être enregistrés à un moment.

### REMARQUES:

- Les signaux de la télécommande des boutons enfoncés lors de l'enregistrement des signaux du système sont émis, alors soyez prudent de ne pas faire fonctionner les composants accidentellement (couvrez les senseurs de la télécommande, par exemple).
- Si vous exécutez le nombre de signaux qui peuvent être enregistrés, "FULL" apparaît à l'écran de la télécommande et seulement le nombre de signaux qui peuvent être enregistrés sont enregistrés (jusqu'à 29 opérations).

### (3) Utilisation de la fonction d'appel de système

**1** Appuyer sur la touche vers laquelle ont été sauvegardés les signaux d'appel de système.

- Les signaux sauvegardés sont transmis de manière successive.

## Réinitialisation

### (1) Réinitialisation des touches d'appel de système

**1** Appuyer simultanément sur les touches ON/SOURCE et OFF.

- "SET UP" apparaît sur l'affichage de la télécommande.



**2** Appuyer sur la touche ENTER.



**3** Utiliser les touches de curseur Δ et ∇ pour afficher "RESET" sur la télécommande, puis appuyer sur la touche ENTER.



**6** Appuyer sur la touche ENTER.

- "COMPLETE" apparaît à l'écran de la télécommande et l'enregistrement est complété.

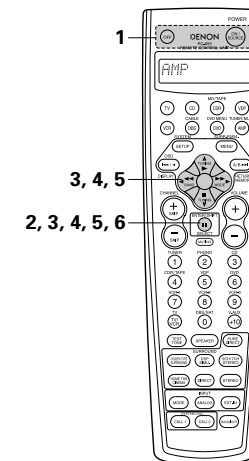

- 4** Utiliser les touches de curseur  $\Delta$  et  $\nabla$  pour afficher "RESET SYS" sur la télécommande, puis appuyer sur la touche ENTER.

- "SYS SEL" apparaît sur l'affichage de la télécommande.



※ L'écran de la télécommande commute comme montré ci-dessous chaque fois que les touches de curseurs  $\Delta$  et  $\nabla$  sont enfoncés.

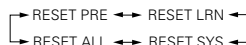

- 5** Appuyez sur les touches de curseurs  $\Delta$  et  $\nabla$  pour sélectionner le réglage du système à être réinitialisé.

※ L'écran de la télécommande commute comme montré ci-dessous chaque fois que les touches de curseurs  $\Delta$  et  $\nabla$  sont enfoncés.

SYSCALL 1  $\leftrightarrow$  SYSCALL 2



Pour réinitialiser CALL 1 ou CALL 2, sélectionnez "SYS CALL 1" ou "SYS CALL 2", puis appuyer sur la touche ENTER.

- 6** "CONFIRM" est affiché. Pour réinitialiser les réglages, appuyez sur la touche ENTER alors que "CONFIRM" est affiché.

- "COMPLETE" apparaît à l'écran de la télécommande.



## (2) Réinitialisation de la mémoire préreglée

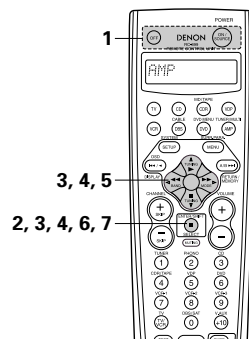

- 1** Appuyer simultanément sur les touches ON/SOURCE et OFF.

- "SET UP" apparaît sur l'affichage de la télécommande.



- 2** Appuyer sur la touche ENTER.



- 3** Utiliser les touches de curseur  $\Delta$  et  $\nabla$  pour afficher "RESET" sur la télécommande, puis appuyer sur la touche ENTER.



- 4** Utiliser les touches de curseur  $\Delta$  et  $\nabla$  pour afficher "RESET PRE" sur la télécommande, puis appuyer sur la touche ENTER.

- Après que "SEL PRE" soit affiché à l'écran de la télécommande, la mémoire de préreglage enregistrée est affichée à l'écran de la télécommande.



- 5** Utilisez les touches de curseurs  $\Delta$  et  $\nabla$  pour sélectionner le code à être réinitialisé.

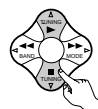

- 6** Lorsque le mode à réinitialiser est indiqué sur l'affichage de la télécommande, appuyer sur la touche ENTER. pour réinitialiser la mémoire préreglée.



## (3) Réinitialisation des boutons "appris"

- 1** Appuyer simultanément sur les touches ON/SOURCE et OFF.

- "SET UP" apparaît sur l'affichage de la télécommande.



- 2** Appuyer sur la touche ENTER.



- 3** Utilisez les touches de curseurs  $\Delta$  et  $\nabla$  pour afficher "RESET" à l'écran de la télécommande, puis appuyer sur la touche ENTER.

- "RESET PRE" est affiché.



- 4** Utilisez les touches de curseurs  $\Delta$  et  $\nabla$  pour afficher "RESET LRN" à l'écran de la télécommande, puis appuyer sur la touche ENTER.

- "SEL DEVICE" est affiché.



- 5** Utilisez les touches de curseurs  $\Delta$  et  $\nabla$  pour sélectionner le mode du bouton à être réinitialisé, puis appuyer sur la touche ENTER.



- 7** "CONFIRM" est affiché. Pour réinitialiser la mémoire, appuyer sur la touche ENTER alors que "CONFIRM" est affiché.

- "COMPLETE" apparaît à l'écran de la télécommande.



- 1** Appuyer simultanément sur les touches ON/SOURCE et OFF.

- "SET UP" apparaît sur l'affichage de la télécommande.



- 2** Appuyer sur la touche ENTER.



- 3** Utilisez les touches de curseurs  $\Delta$  et  $\nabla$  pour afficher "RESET" à l'écran de la télécommande, puis appuyer sur la touche ENTER.

- "RESET PRE" est affiché.



- 4** Utilisez les touches de curseurs  $\Delta$  et  $\nabla$  pour afficher "RESET LRN" à l'écran de la télécommande, puis appuyer sur la touche ENTER.

- "SEL DEVICE" est affiché.



- 5** Utilisez les touches de curseurs  $\Delta$  et  $\nabla$  pour sélectionner le mode du bouton à être réinitialisé, puis appuyer sur la touche ENTER.



- 6** "CONFIRM" est affiché. Pour réinitialiser le bouton "appris" pour le mode sélectionné, appuyer sur la touche ENTER. alors que "CONFIRM" est affiché.

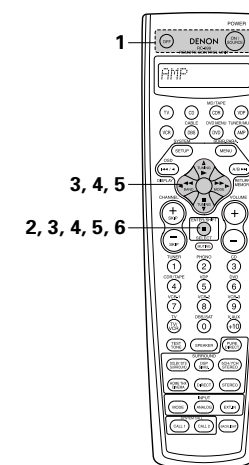

**(4) Fonction de réinitialisation générale**

- Cette fonction sert à la réinitialisation de tous les réglages aux.

**1** Appuyer simultanément sur les touches ON/SOURCE et OFF. "SET UP" apparaît sur l'affichage de la télécommande.



**2** Appuyer sur la touche ENTER.



**3** Utiliser les touches de curseur  $\Delta$  et  $\nabla$  pour afficher "RESET" sur la télécommande, puis appuyer sur la touche ENTER.



**4** Utiliser les touches de curseur  $\Delta$  et  $\nabla$  pour afficher "RESET ALL" sur la télécommande, puis appuyer sur la touche ENTER.



**5** "CONFIRM" est affiché. Pour réinitialiser, appuyez sur le touche ENTER alors que "CONFIRM" est affiché.

- "BUSY" est affiché au cours de l'opération de réinitialisation, et "COMPLETE" est affiché une fois la réinitialisation complétée.

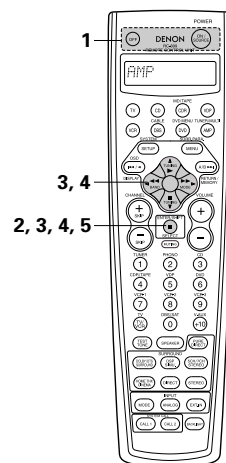
**9 OPERATION****Avant l'utilisation**

**1** Se reporter à "CONNEXIONS" (pages 84 à 88), et vérifier que toutes les connexions sont correctes.

**2** Sélectionner l'affichage "AMP" à l'aide de la touche AMP. (uniquement lors du fonctionnement avec la télécommande)



(Unité de télécommande)

**3** Allumer l'appareil.  
Appuyer sur la touche POWER.



ON/STANDBY S'allume

(Unité principale) (Unité de télécommande)

- ON/STANDBY

L'appareil est mis sous tension et l'indicateur "ON/STANDBY" est s'allume.

Plusieurs secondes sont nécessaires à partir du moment où l'interrupteur d'alimentation est réglé sur la position " ON/STANDBY" avant que le son soit émis. Ceci est dû au circuit de mise en sourdine qui évite le bruit lors de la mise sous et hors tension.

Régler l'interrupteur POWER sur cette position pour mettre l'appareil sous et hors tension à l'aide de la télécommande fournie (RC-899).

- OFF

L'appareil est mis hors circuit et l'indicateur "ON/STANDBY" est éteint.

Dans cette position, l'appareil ne peut pas être mis sous et hors tension à partir de la télécommande (RC-899).

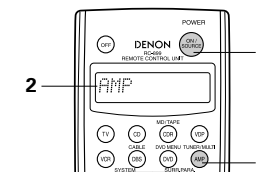
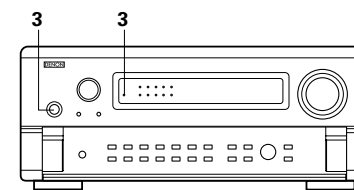

## Reproduction de la source d'entrée

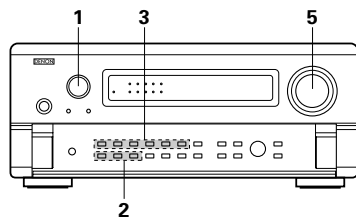

**1** Sélectionner la source d'entrée à jouer.

**Exemple: CD**

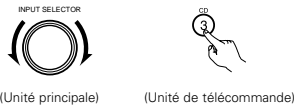

**2** Sélectionner le mode d'entrée.

- Sélection du mode analogique  
Appuyer sur la touche ANALOG pour passer à l'entrée analogique.

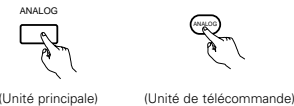

- Selecting the external input (EXT. IN) mode  
Appuyez sur bouton EXT. IN (sur le bouton EXT. IN de la télécommande) pour commuter la sortie externe.

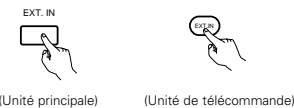

- Sélection des modes AUTO, PCM et DTS  
Le mode commute comme montré ci-dessous chaque fois qu'on appuie sur la touche INPUT MODE.

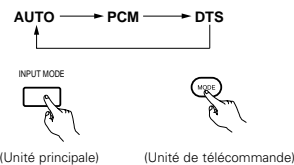

**Remarque sur la reproduction d'une source encodée avec DTS**

- Du bruit parasite peut apparaître au début de la lecture et en cours de recherche pendant la lecture d'un DTS dans le mode AUTO. Si cela se produit, écoutez les disques dans le mode DTS.

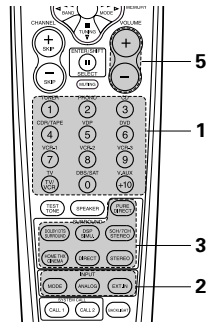

**Fonction de sélection de mode d'entrée**

Différents modes d'entrée peuvent être sélectionnés pour les différentes sources d'entrée. Les modes d'entrée sélectionnés pour les sources d'entrée séparées sont sauvegardés dans la mémoire.

① AUTO (mode auto All)

Dans ce mode, les types de signaux entrés vers les prises d'entrée numérique et analogique de la source d'entrée sélectionnée sont détectés, et le programme du décodeur d'ambiance du AVC-A11SR est automatiquement sélectionné à la lecture. Ce mode peut être sélectionné pour toutes les sources d'entrée autres que PHONO. La présence ou l'absence de signaux numériques est détectée, les signaux entrés vers les prises d'entrée numérique sont identifiés et le décodage et la lecture sont automatiquement effectués en format DTS, Dolby Digital ou PCM (stéréo 2 canaux). Si aucun signal numérique n'est entré, les prises d'entrée analogiques sont sélectionnées. Utiliser ce mode pour lire des signaux au format Dolby Digital.

② PCM (mode de lecture exclusive de signaux PCM)  
Le décodage et la lecture ne sont effectués que lorsque des signaux PCM sont entrés.

Romarkuer que des parasites peuvent être générés en cas d'utilisation de ce mode pour lire des signaux qui ne sont pas au format PCM.

③ DTS (mode de lecture exclusive de signaux DTS)  
Le décodage et la lecture ne sont effectués que lorsque des signaux DTS sont entrés.

④ ANALOG (mode de lecture exclusive de signaux audio analogiques)  
Les signaux entrés vers les prises d'entrée analogique sont décodés et joués.

⑤ EXT. IN (mode de sélection de prise d'entrée de décodeur externe)  
Les signaux entrés vers les prises d'entrée de décodeur externe sont reproduits sans passer par le circuit d'ambiance.

**REMARQUES:**

- Remarques que du bruit va être émis lorsque des CD ou des LD enregistrés en format DTS sont lus dans le mode "PCM" ou "ANALOG". Choisissez le mode "DTS" quand vous lisez des enregistrements de format DTS à partir d'un lecteur de disque laser ou lecteur de CD.

**3** Sélectionner le mode de lecture.

**Exemple: Stéréo**

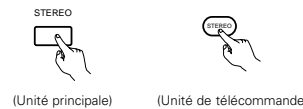

**4** Commencer la lecture sur le composant sélectionné.

- Pour les instructions d'utilisation, se reporter au manuel du composant.

**5** Régler le volume.



Le niveau de volume est affiché sur l'affichage de niveau de volume principal.

- ※ Le volume peut être ajusté dans la gamme de -70 à 0 à 18 dB, en étapes de 1 dB. Cependant, lorsque le niveau de canal est réglé de la manière décrite à la page 94 ou aux page 107, si le volume d'un canal est réglé à +1 dB ou plus, le volume ne peut pas être ajusté jusqu'à 18 dB. (Dans ce cas, la gamme de réglage maximum de volume est "18 dB — (Valeur maximum de niveau de canal)".)

Mode d'entrée en cas de reproduction de sources DTS

- Du bruit sera sorti si des CD ou LD compatibles DTS sont reproduits dans le mode "ANALOG" ou "PCM".

En cas de reproduction de sources compatibles DTS, toujours connecter le composant source aux prises d'entrée numérique (OPTICAL/COAXIAL), et régler le mode d'entrée à "AUTO" ou "DTS".

**Après le début de la lecture**

**[1] Réglage de la qualité sonore (tonalité)**

La fonction de contrôle de tonalité n'agit pas dans le mode Direct, PURE DIRECT et Home THX Cinema.

**1** Sélectionner la touche TREBLE ou BASS.

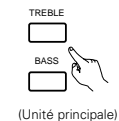

**Affichage du mode d'entrée**

- En mode AUTO



- En mode PCM



- En mode DTS



- En mode ANALOG



**Affichage du signal d'entrée**

- DOLBY DIGITAL



Un de ceux-ci s'allume selon le signal d'entrée.

- DTS



- ※ L'indicateur **DIGITAL** s'allume lorsque les signaux numériques sont entrés de façon correcte. Si l'indicateur **DIGITAL** ne s'allume pas, vérifier si le réglage des composants d'entrée numériques (page 95) et les connexions sont corrects et si le composant est sous tension.

**REMARQUE:**

- L'indicateur **DIGITAL** s'allume lors de la lecture de CD-ROMs contenant des données autres que des signaux audio, mais aucun son n'est entendu.

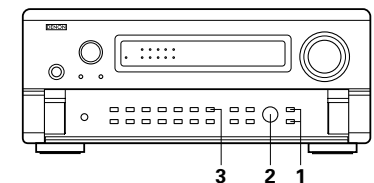

**2** Ajuster à votre convenance à l'aide de la commande CONTROL.

- Pour augmenter les graves ou les aiguës: Tourner la commande dans le sens des aiguilles d'une montre. (Le son de graves ou d'aiguës peut être augmenté jusqu'à +12 dB en étapes de 2 dB.)
- Pour diminuer les graves ou les aiguës: Tourner la molette de commande dans le sens inverse des aiguilles d'une montre. (Le son graves ou d'aiguës peut être augmenté jusqu'à -12 dB en étapes de 2 dB.)

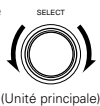

**3** Si vous ne voulez pas régler les graves ou les aiguës, activer le mode d'invalidation de tonalité.

- ※ Les signaux ne passent pas par les circuits de réglage de graves et d'aiguës, assurant un son de meilleure qualité.



**[2] Ecoute avec casque**  
Brancher la fiche de casque dans la prise.  
※ Connecter le casque à la prise PHONES. La sortie préamplifiée (y comprise la sortie d'enceinte) est coupée automatiquement lorsque le casque est connecté.

**REMARQUE:**  
Afin d'éviter une perte de l'ouïe, ne pas augmenter excessive ment le niveau du volume lors de l'utilisation d'écouteurs.

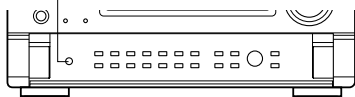

**[3] Désactivation provisoire du son (sourdine)**

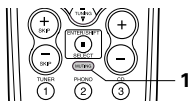

**1** Utiliser cette fonction pour désactiver momentanément la sortie audio. Appuyer sur la touche MUTING.  
※ Annulation du mode MUTING. Appuyer à nouveau sur la touche MUTING.



**[4] Combinaison du son actuellement en cours de reproduction avec l'image désirée**

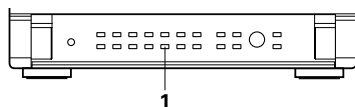

**1** Lecture simultanée  
Utiliser ce commutateur pour contrôler une source vidéo autre que la source audio. Appuyer sur la touche VIDEO SELECT de la télécommande jusqu'à ce que l'image désirée apparaisse.



- ※ Annulation de la lecture simultanée.
  - Sélectionner "SOURCE" à l'aide de la touche de sélection vidéo.
  - Sélectionner la source de programme à l'appareil connecté à l'entrée vidéo.

**[5] Vérification de la source programme actuellement en cours de reproduction, etc.**

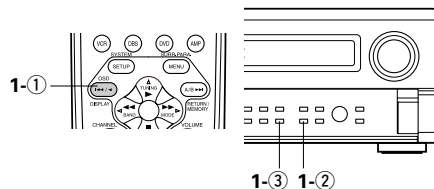

**1**

- ① Affichages sur écran
  - Chaque fois qu'une opération est effectuée, une description de cette opération apparaît sur l'affichage connecté à la borne VIDEO MONITOR OUT. Aussi, l'état de fonctionnement de l'appareil peut être vérifié pendant la lecture en appuyant sur la touche OSD.
- ② Affichage du panneau avant
  - Les descriptions de fonctionnement de l'appareil sont également affichées sur l'affichage du panneau avant. De plus, l'affichage peut être commuté pour vérifier l'état de fonctionnement pendant la lecture d'une source en appuyant sur la touche STATUS.

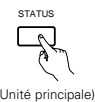

③ Utilisation de la fonction de réduction d'intensité d'éclairage  
Utiliser cette fonction pour modifier la luminosité de l'affichage. La luminosité de l'affichage change en quatre paliers (clair, moyen, sombre et éteint) en appuyant sur la touche DIMMER de la télécommande.  
※ La luminosité change en 3 étapes chaque fois que la touche est enfoncée, et finalement l'affichage disparaît.



**[6] Commutation des enceintes d'ambiance**

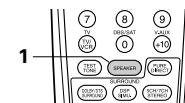

**1** Les enceintes d'ambiance commutent de la façon suivante à chaque pression sur la touche SPEAKER (Enceinte).

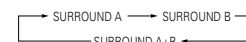

- ※ Cette opération est possible lorsque le système est configuré pour utiliser les deux enceintes d'ambiance A et B sous la rubrique "Speaker Configuration" (Configuration Enceintes) du menu d'installation "Setup" du système.



**Enregistrement/reproduction de source multiple**

Avec l'exception du cas ci-dessous [2], seuls les signaux connectés aux prises d'entrée analogues sont émis des prises de sortie REC OUT et MULTI ZONE.

**[1] Reproduction d'une source pendant l'enregistrement d'une autre (mode REC OUT)**

**1** Appuyer sur la touche REC/MULTI jusqu'à ce que "RECOUT SOURCE" apparaisse sur l'affichage de l'appareil.



**2** Sélectionner la source à enregistrer jusqu'à ce qu'elle apparaisse sur l'affichage.  
• Le témoin de la source programme sélectionnée s'allume.



**3** Régler le mode d'enregistrement.  
• Pour les instructions d'utilisation, se reporter au manuel du composant sur lequel on veut enregistrer.

**4** Pour annuler, appuyer sur la touche REC/MULTI et sélectionner "SOURCE".

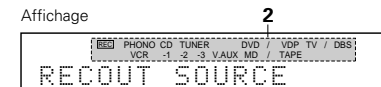
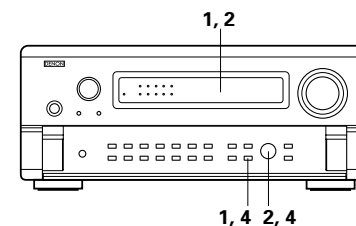
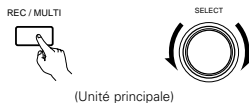

**REMARQUES:**

- Les sources d'enregistrement autres que les entrées numériques sélectionnées dans le mode REC OUT sont également sorties vers les prises de sortie audio/vidéo de source multiple.
- Les signaux numériques ne sont pas envoyés des prises de sortie audio MULTI ZONE.



## [2] Enregistrement de sources Dolby Digital et multi-canaux DTS

- Cet appareil permet d'enregistrer des signaux Dolby Digital et multi-canaux DTS convertis en signaux analogiques 2 canaux.
- Les signaux d'enregistrement sont envoyés aux bornes de sortie MULTIZONE OUT, TAPE et VCR.

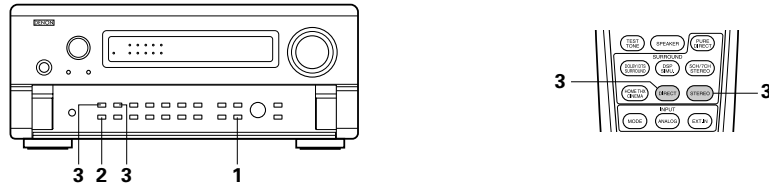

- 1** Appuyer sur la touche REC/MULTI et sélectionner "SOURCE".

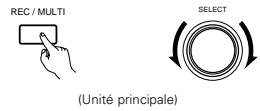

- 2** Régler le mode d'entrée selon les sources à lire.



- 3** Régler le mode d'ambiance en appuyant sur la touche DIRECT ou STEREO.

- Les signaux numériques multi-canaux sont mélangés et envoyés aux bornes de sortie TAPE et VCR.

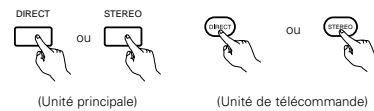

- 4** Régler le mode d'enregistrement.

## [3] Sortie d'une source de programme vers un amplificateur, etc. dans une autre pièce (mode MULTI)

- 1** Appuyer sur la touche REC/MULTI jusqu'à ce que "M-ZONE SOURCE" apparaisse sur l'affichage de l'appareil.

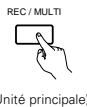

- 2** Sélectionner la source à envoyer sur l'affichage de l'appareil.
- L'indicateur MULTI s'allume.
  - L'indicateur de la source de programme sélectionnée s'allume.

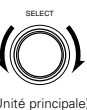

- 3** Commencer la lecture de la source à envoyer.
- Pour le mode d'emploi, se référer aux manuels des composants respectifs.

- 4** Pour annuler, appuyer sur la touche REC/MULTI et sélectionner "SOURCE".

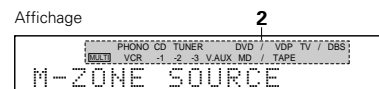
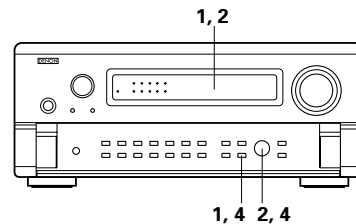
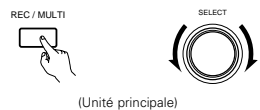

### REMARQUES:

- Les signaux de la source sélectionnée en mode MULTI sont également envoyés des bornes de sortie TAPE et VCR.

## [4] Fonctionnement de la télécommande en lecture multi-sources

Cette opération est possible lorsque le mode Multi est sélectionné.  
Cette opération est impossible en mode REC OUT.

- 1** Sélectionnez "MULTI" en utilisant le touche AMP.

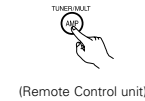

- 2** Sélection de la source d'entrée

Appuyez sur la touche de source d'entrée.  
Exemple: CD  
La source multi commute directement.

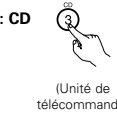

- 3** Réglage du niveau de volume

Utilisez les touches VOLUME pour régler le niveau du son.

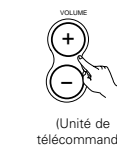

### REMARQUE:

MULTI VOLUME fonctionne lorsque "Variable" est sélectionné pour SYSTEM SETUP MENU "Multi Zone Vol. Level". (Voir page 93.)

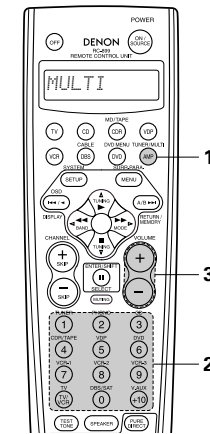

## Lecture en utilisant les prises d'entrée externe (EXT. IN)

- 1** Passer au mode d'entrée externe (EXT. IN). Appuyer sur EXT. IN (sur la touche EXT. IN de l'unité de télécommande) pour changer l'entrée externe.



Une fois que ceci est sélectionné, les signaux d'entrée connectés aux canaux FL (avant gauche), FR (avant droit), C (central), SL (ambiance gauche), SR (ambiance droite), SBL (ambiance arrière gauche) et SBR (ambiance arrière droite) des prises d'entrée EXT. IN sont directement sortis vers les systèmes d'enceintes avant (gauche et droite), centrale d'ambiance (gauche et droite) et d'ambiance arrière (gauche et droite) ainsi que vers les prises de sortie préamplifiée sans passer par le circuit d'ambiance.

De plus, le signal entré vers la prise SW (subwoofer) est sorti vers la prise PRE OUT SUBWOOFER.

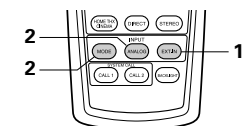
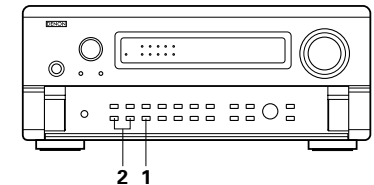

**2** Annulation du mode d'entrée externe  
 Pour annuler le réglage d'entrée externe (EXT. IN), appuyer sur la touche INPUT MODE ou ANALOG pour passer au mode d'entrée désiré.

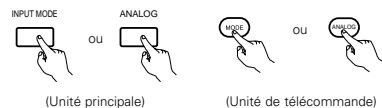

• Lorsque le mode d'entrée est réglé à l'entrée externe (EXT. IN), le mode de lecture (DIRECT, STEREO, DOLBY/DTS SURROUND, HOME THX CINEMA, WIDE SCREEN, 5CH/7CH STEREO ou DSP SIMULATION) ne peut pas être réglé.

**REMARQUES:**

- Dans les modes de lecture autres que le mode d'entrée externe, les signaux connectés à ces prises ne peuvent pas être reproduits. De plus, les signaux ne peuvent pas être sortis de canaux non connectés aux prises d'entrée.
- Le mode d'entrée externe peut être réglé pour toute source d'entrée. Pour regarder la vidéo tout en écoutant le son, sélectionner la source d'entrée à laquelle est connecté le signal vidéo, puis régler ce mode.

**3 Le mode STEREO**  
 Utiliser ce mode pour ajuster la tonalité et pour produire le son désiré en regardant les images.

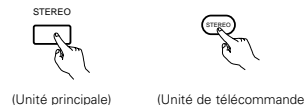

**4 La touche VIDEO ON/OFF**  
 Lorsqu'aucun signal vidéo du DVD, etc., n'est connecté au AVC-A11SR et que le DVD, etc., n'est connecté directement à une télévision, etc., le circuit vidéo inutile peut être désactivé en sélectionnant le réglage "VIDEO OFF".



- REMARQUES:**
- La fonction d'installation de système ne peut pas être utilisée quand le mode PURE DIRECT est réglé ou que le réglage "VIDÉO OFF" est sélectionné. Pour utiliser la fonction d'installation de système, annuler le mode PURE DIRECT ou sélectionner le réglage "VIDEO ON".
  - Le niveau de canal et les paramètres d'ambiance en mode PURE DIRECT sont les mêmes que ceux en mode DIRECT.
  - Lorsque le bouton PURE DIRECT est touché en mode PURE DIRECT, le mode PURE DIRECT est annulé et le mode DIRECT est réglé.
  - Le réglage de fréquence de croisement doit être réglé sur "FIXED-THX-" dans le paramétrage du système pour pouvoir désactiver le circuit numérique en mode d'entrée analogique du mode PURE DIRECT. (Voir page 91.)

**Lecture des sources audio (CDs et DVDs)**

Le AVC-A11SR est équipé de trois modes de lecture à 2 canaux exclusivement pour la musique. Choisir le mode qui convient à votre goût.

**1 Le mode PURE DIRECT**  
 Dans ce mode, la musique est jouée à un niveau extrêmement élevé de qualité de son. Lorsque ce mode est réglé, tous les circuits connexes au vidéo sont désactivés de sorte que des signaux musicaux puissent être reproduits avec grande qualité. Lorsqu'une entrée analogique (phono, etc...) est sélectionnée, le circuit de traitement numérique est également désactivé afin de produire un son analogique d'une plus grande pureté.



L'indicateur PURE DIRECT s'allume.

※ L'affichage est désactivé en mode PURE DIRECT.

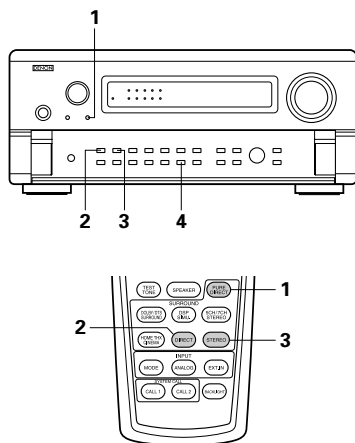

**2 Le mode DIRECT**  
 Utiliser ce mode pour produire un son à 2 canaux de bonne qualité en regardant les images. Dans ce mode, les signaux audio contournent les circuits comme le circuit de tonalité et sont transmis directement, produisant ainsi un son de bonne qualité.

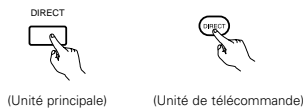

**Lecture multi-source et multi-zone**

**SYSTEME DE DIVERTISSEMENT MUSICAL MULTI PIECES**  
 • Lorsque les bornes de sortie MULTI ZONE AUDIO OUT sont câblées et connectées aux amplificateurs intégrés installés dans d'autres pièces, différentes sources peuvent être lues dans les pièces autres que la pièce principale dans laquelle l'appareil et les équipements de lecture sont installés. (Se référer à UNE AUTRE PIECE ou au schéma ci-dessous.)

- REMARQUES:**
- Pour la sortie AUDIO, utiliser de cordons à fiches à broche de haute qualité et câbler de telle façon qu'il n'y a pas de ronflement ou de bruit.
  - Pour les instructions sur l'installation et le fonctionnement des appareils vendus séparément, se référer aux modes d'emploi des appareils respectifs.

**SYSTEME DE DIVERTISSEMENT MUSICAL MULTI PIECES**

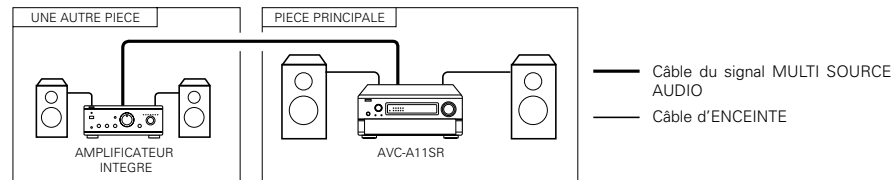

## 10 AMBIANCE

### Avant la lecture utilisant la fonction d'ambiance

- Avant d'effectuer la lecture avec la fonction d'ambiance, s'assurer d'utiliser la tonalité d'essai pour régler le niveau de lecture des différentes enceintes. Ce réglage peut être effectué avec l'initialisation du système (voir page 75) ou à partir de la télécommande, comme décrit ci-dessous.
- Le réglage avec la télécommande à l'aide des essais de tonalités est uniquement possible en mode "Auto" et effectif en mode DOLBY/DTS SURROUND et HOME THX CINEMA. Les niveaux réglés sont automatiquement stockés en mémoire.

- 1** Appuyer sur la touche T.TONE.



(Unité de télécommande)

- 2** Les tonalités d'essai sont envoyées des différentes enceintes. Utiliser les touches de réglage du volume des canaux pour ajuster de telle façon que le volume des tonalités d'essai soit identique pour toutes les enceintes.

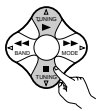

(Unité de télécommande)

- 3** Après la fin du réglage, appuyer à nouveau sur la touche TEST TONE.



(Unité de télécommande)

- Après le réglage des tonalités test, effectuer les réglages désirés pour chaque mode d'ambiance à lire, puis utiliser la procédure décrite ci-dessous pour ajuster les niveaux des différents canaux.

- 1** Appuyer sur la touche CH VOL (ou sur la touche SELECT de la télécommande) et sélectionner "CH VOL".



(Unité principale)

(Unité de télécommande)

Le mode de réglage commute dans l'ordre suivant chaque fois que la touche est enfoncée:

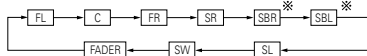

- 2** Ajuster le niveau de l'enceinte sélectionnée.

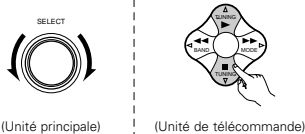

(Unité principale)

(Unité de télécommande)

- ※ Lorsque le réglage de l'enceinte arrière ambiophonique est à "1sprk" pour "Speaker Configuration", ceci est réglé à "SB".

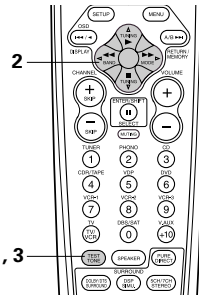

2

1, 3

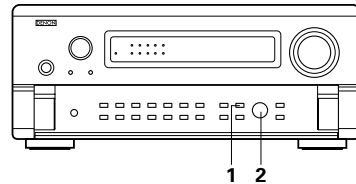

1 2

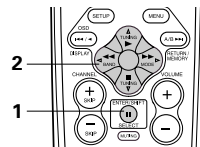

2

1

#### REMARQUES:

- L'intervalle d'ajustement pour les différents canaux est de +12 dB à -12 dB.
- Lors de l'utilisation du mode DIRECT, le son du subwoofer peut être coupé en abaissant le réglage SW (subwoofer) à partir d'un niveau de -12dB (Le régler à "OFF").

### Fonction d'atténuateur

- Cette fonction permet de diminuer ensemble le volume des canaux avant (FL, C et FR) ou des canaux arrière (SL, SR, SBL et SBR). L'utiliser par exemple pour ajuster l'équilibre du son des différentes positions lors de la reproduction de sources musicales de canaux multiples.

- 1** Appuyer sur la touche CH VOL (ou sur la touche SELECT de la télécommande) et sélectionner "FADER".

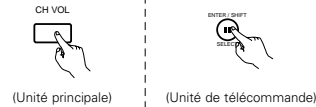

(Unité principale)

(Unité de télécommande)

Le canal change dans l'ordre indiqué ci-dessous chaque fois que la touche est enfoncée.



- 2** **Unité principale:** Tourner la commande SELECT dans le sens des aiguilles d'une montre pour ajuster le volume d'ambiance. Tourner la commande SELECT dans le sens contraire des aiguilles d'une montre pour ajuster le volume avant.

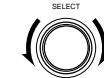

(Unité principale)

- Unité de télécommande:** Appuyer sur la touche  $\Delta$  afin de régler le volume d'ambiance ensemble. Appuyer sur la touche  $\nabla$  afin de régler le volume avant ensemble.

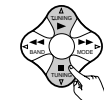

(Unité de télécommande)

- ※ La fonction d'atténuateur n'affecte pas les canaux SW.

- Le canal dont le niveau de canal est ajusté au plus bas peut être atténué à -12 dB en utilisant la fonction d'atténuateur.
- Si les niveaux de canal sont ajustés de manière séparée après réglage de l'atténuateur, les valeurs de réglage d'atténuateur sont effacées, donc régler à nouveau l'atténuateur.

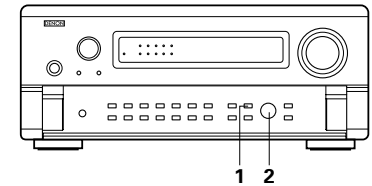

1 2

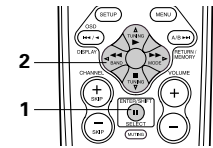

2

1

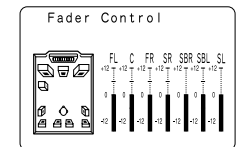

Ceci n'est affiché que lors du réglage de la commande d'atténuateur.

**Modes de lectures pour sources différentes**

L'AVC-A11SR est équipé de plusieurs modes d'ambiance. Nous vous recommandons d'utiliser les modes d'ambiance d'après les indications ci-après pour obtenir le meilleur effet pour chacun des différents types de signaux de source.

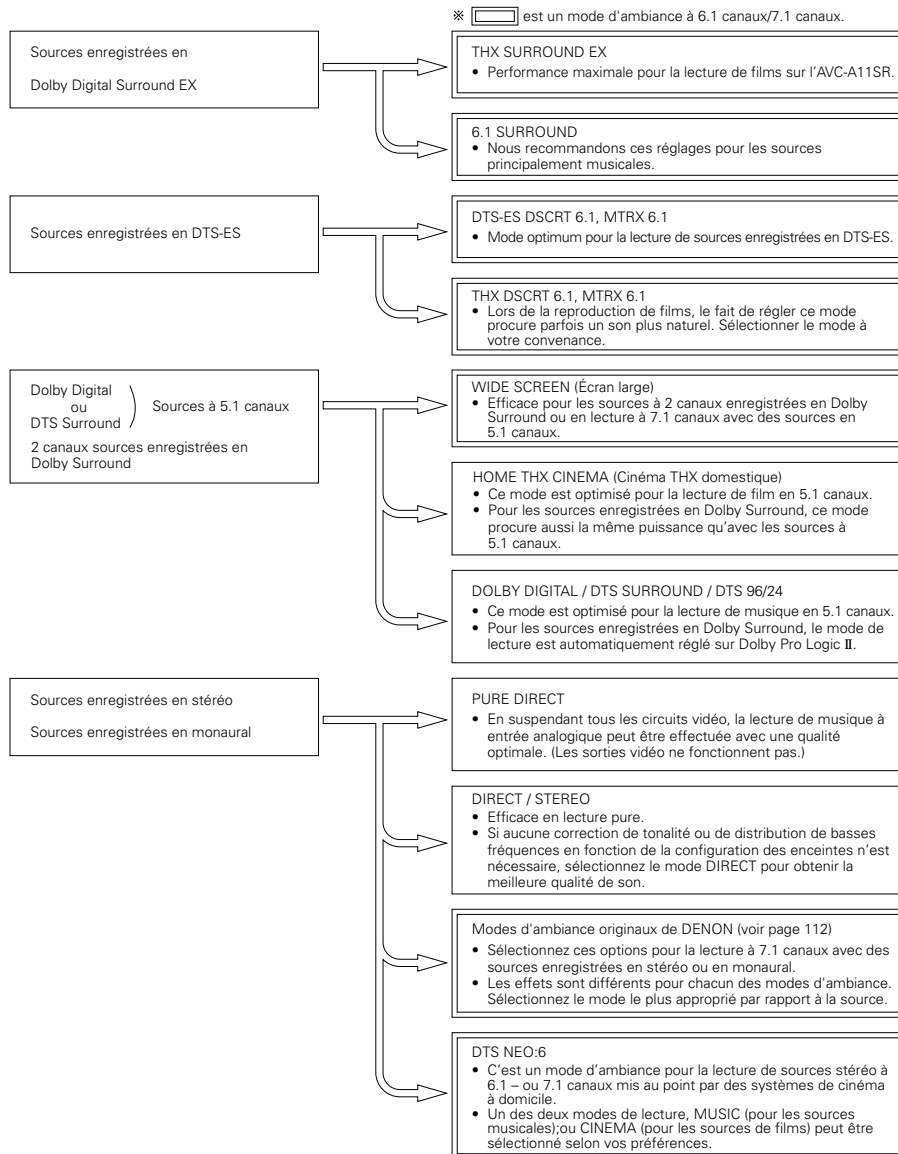

• Il est quant même possible d'utiliser un mode autre que celui recommandé.

**Mode THX Surround EX / Home THX Cinema**

Lorsque la touche HOME THX CINEMA est enfoncée, le mode d'ambiance est réglé comme suit selon le signal lu:

- ① THX Surround EX
- ② Home THX CINEMA
- ③ THX 5.1
- ④ THX DSCRT 6.1, THX MTRX 6.1

Lorsque le mode HOME THX CINEMA est réglé lors de la lecture d'un DVD, vérifier le réglage de sortie numérique du lecteur de DVD et modifier le réglage pour lequel les signaux Dolby Digital ou bit stream DTS peuvent être envoyés ("bit stream" par exemple).

**[1] Reproduction de sources enregistrée en Dolby Surround dans le mode d'ambiance Home THX Cinema**

**1** ① Sélectionner la source programme.

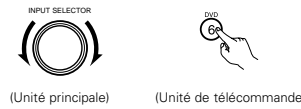

② Régler le mode d'entrée à "AUTO".

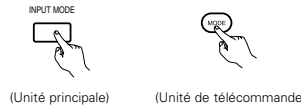

**2** Sélectionner le mode Home THX Cinema.

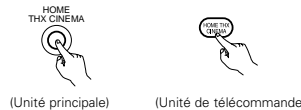

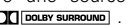
**3** Reproduire une source programme avec la marque  .  
 • Pour les instructions d'utilisation, se reporter aux manuels des composants respectifs.

**4** Régler le volume.

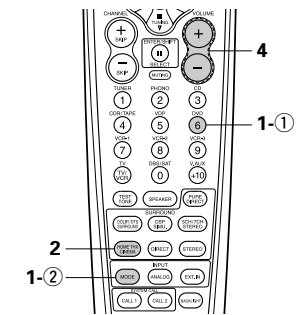
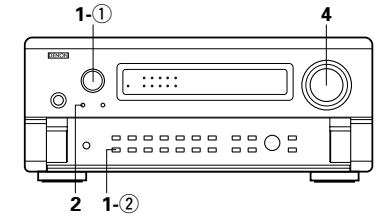
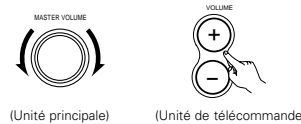

**Paramètres d'ambiance ①****DECODER:**

Sélectionnez le décodeur à utiliser pour la lecture de sources à 2 canaux en mode Home THX Cinema (Cinéma domestique THX).

PL II C.....Les signaux sont décodés en mode Cinéma Dolby Pro Logic II avant de subir le traitement THX.

PL II E.....Les signaux sont décodés en mode Emulation Dolby Pro Logic II avant de subir le traitement THX.

NEO:6 C.....Les signaux sont décodés en mode Cinéma NEO:6 avant de subir le traitement THX.

**AFDM (mode Auto Flag Detect):**

Sélectionner le mode Auto Flag Detect. (voyez en page 92.)

**SB CH OUT:**

Lorsque le mode Auto Flag Detect est réglé à "OFF", la méthode de reproduction d'un canal arrière ambiophonique peut être choisie.

Le paramètre qui peut être choisi est équivalent aux composants d'un réglage d'une sortie SBCh de source "Non Flag" (voyez en page 92).

Lorsque le mode Auto Flag Detect est réglé à "ON", le paramètre sélectionné par une sortie SBCh de source "Non Flag" du Menu de réglage est affichée (voyez en page 92).

Lorsque vous changez un paramètre, veuillez régler le mode Auto Flag Detect à "OFF".

**[2] Pour effectuer une lecture en mode THX Surround EX/Home THX Cinema pour des sources enregistrées en Dolby Digital ou DTS.****1** Sélectionner la source programme.

Sélection d'une source d'entrée numérique

Effectuer l'étape 1 sous "Mode Dolby Digital et ambiance DTS" (page 110).

**2** Sélectionner le mode Home THX Cinema.

(Unité principale)

(Unité de télécommande)

**3** Reproduire une source programme avec la marque ou .

Pour les instructions d'utilisation, se reporter aux manuels des composants respectifs.

L'information sur l'état du canal pendant la lecture de sources Dolby Digital ou DTS peut être vérifiée à l'aide de la touche "STATUS" de l'unité principale.



Le témoin lumineux d'ambiance arrière s'allume en vert lors de la lecture en mode THX SURROUND EX.



L'indicateur Dolby Digital s'allume pendant la lecture de sources Dolby Digital.

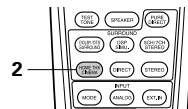
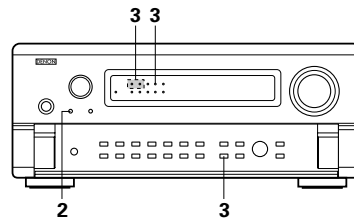

Lors de la lecture de sources DTS, l'indicateur DTS s'allume.

**Vérification du signal d'entrée**

Le signal d'entrée peut être vérifié en appuyant sur la touche ON SCREEN de la télécommande. (Voir page 104.)



(Unité de télécommande)

**SIGNAL:** Affiche le type de signal (DTS, DOLBY DIGITAL, PCM, etc.).

**fs:** Affiche la fréquence d'échantillonnage du signal.

**FORMAT:** Affiche le nombre de voies du signal d'entrée.

"Numéro de voies avant/Numéro de voies surround/LFE marche/arrêt" "SURROUND" est affiché pour les sources à 2-voies enregistrées en Dolby Surround.

**OFFSET:** Affiche la valeur de décalage de normalisation de dialogue. (Voir page 110.)

**FLAG:** Affiche le signal d'identification spécifique enregistré dans le signal d'entrée. (Voir page 92.)

"MATRIX" s'affiche lorsque le processus matrix est effectué sur le canal surround arrière, "DISCRETE" s'affiche lorsque le processus numérique est effectué.

N'est pas affiché lorsqu'aucun signal d'identification n'est affiché.

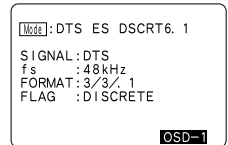
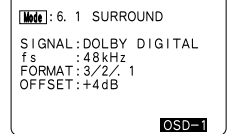

De plus, des informations sont affichées à l'écran dans l'ordre suivant lorsque la touche ON SCREEN est activée à plusieurs reprises:

OSD-1	Signal d'entrée
OSD-2	Entrée/Sortie
OSD-3	Paramètres Surround
OSD-4	Commande de Tonalité
OSD-5	Mode Surround
OSD-6	Mode Surround
OSD-7	Numerique en devoir

**REMARQUE:**

OSD-3: Pas affiché dans les modes surround sans paramètres surround.

OSD-4: Pas affiché dans les modes surround pour lesquels le son ne peut pas être contrôlé.

**Mode Dolby Digital (uniquement avec entrée numérique) et ambiance DTS (uniquement avec entrée numérique)**

**1** Sélectionner la source d'entrée.

Reproduire avec une entrée numérique

- ① Sélectionner une source d'entrée réglée à numérique (COAXIAL/ OPTICAL) (voir page 95).



(Unité principale)



(Unité de télécommande)

- ② Set the input mode to "AUTO".



(Unité principale)



(Unité de télécommande)

**2** Régler le mode d'entrée à "AUTO".



(Unité principale)



(Unité de télécommande)

**3** Reproduire une source programme avec la marque ou .

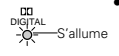

S'allume

- Le témoin Dolby Digital s'allume en cas de reproduction de sources Dolby Digital.

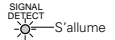

S'allume

- L'indicateur SIGNAL DETECT s'allume lors de la lecture de sources sur lesquelles un signal d'identification spécial est enregistré

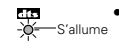

S'allume

- Le témoin DTS s'allume en cas de reproduction de sources DTS.

**4** Afficher le menu de paramètre d'ambiance.



(Unité principale)



(Unité de télécommande)

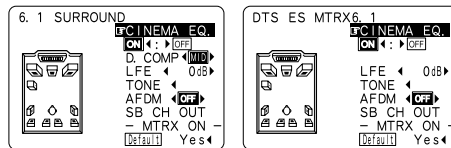

**5** ① Sélectionner les divers paramètres.



(Unité principale)



(Unité de télécommande)

② Ajuster le paramétrage.



(Unité principale)



(Unité de télécommande)

**6**



(Unité de télécommande)

Appuyer sur la touche SURR. PARA. pour terminer le réglage.

- ※ Lorsque l'opération est effectuée à partir d'une touche de l'unité principale, l'affichage normal revient quelques secondes après l'arrêt de l'opération.

**REMARQUES:**

- L'affichage sur écran (OSD) diffère pour une opération effectuée à partir d'une touche de l'unité principale et d'une touche de la télécommande.
- Lorsque le réglage par défaut est sélectionné et que la touche curseur < est enfoncée, "CINEMA EQ." et "D.COMP." sont automatiquement désactivés, "SB CH OUT" est réinitialisé, "CHANNEL LEVEL" et la tonalité sont réglés sur leur valeur par défaut.

**Paramètres d'ambiance ②**

**CINEMA EQ. (Egaliseur Cinéma):**

La fonction Cinema EQ diminue doucement le niveau des fréquences très élevées, compensant les pistes sonores de films à son trop éclatant. Sélectionner cette fonction si le son en provenance des enceintes avant est trop éclatant. Cette fonction n'est opérationnelle que dans les modes Dolby Pro Logic, Dolby Digital, DTS Surround et Wide Screen.

**D.COMP. (Compression de gamme dynamique):**

Les pistes sonores de films ont une formidable gamme dynamique (contraste entre sons très doux et très forts). Pour écouter tard la nuit ou chaque fois que le niveau sonore maximum est plus bas que d'habitude, la compression de gamme dynamique vous permet d'entendre tous les sons de la piste sonore (mais avec une gamme dynamique réduite). (Ceci n'est opérationnel qu'en cas de reproduction de sources programmes enregistrées en Dolby Digital ou DTS.) Sélectionner un des quatre paramètres ("OFF", "LOW", "MID" (moyen) ou "HI" (haut)). Régler à "OFF" pour une écoute normale. Ce paramètre n'est affiché pendant le mode DTS que pendant la lecture de sources compatibles.

**LFE (Low frequency Effect):**

Ceci règle le niveau des sons LFE (Low frequency Effect) inclus dans la source lors de la lecture des sources de programme enregistrées en Dolby Digital ou en DTS.

Si le son produit par les subwoofer semble déformé du aux signaux LFE lors de la lecture de sources Dolby Digital ou DTS lorsque la borne maximale est désactivée avec le réglage du niveau de la limite maximale (menu d'installation du système), ajuster le niveau selon les besoin.

Source de programme et intervalle d'ajustement

1. Dolby Digital: -10 dB à 0 dB
2. DTS Surround: -10 dB à 0 dB

- ※ Lorsqu'un logiciel de film encodé DTS est joué, il est recommandé de régler le LFE LEVEL à 0 dB pour corriger la lecture DTS.

- ※ Lorsqu'un logiciel de musicaux encodé DTS est joué, il est recommandé de régler le LFE LEVEL à -10 dB pour corriger la lecture DTS.

**TONE (Tonalité):**

Ceci règle la commande de tonalité. (Voir "Paramètres d'ambiance ④" à la page 114.)

**Normalisation de dialogue**

La fonction de normalisation de dialogue est automatiquement activée en cas de reproduction de sources programmes Dolby Digital.

La normalisation du dialogue est une fonction de base de Dolby Digital qui normalise automatiquement le niveau du dialogue (niveau standard) des signaux qui sont enregistrés à différents niveaux pour des sources programmes différentes telles que DVD, DTV et autres formats futurs qui utiliseront Dolby Digital. Lorsque cette fonction est activée, le message suivant apparaît à l'affichage de l'unité principale:

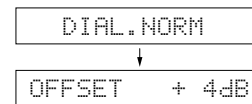

Le numéro indique le niveau de normalisation lorsque le programme actuellement en cours de reproduction est normalisé au niveau standard.

## Mode Dolby Surround Pro Logic II

- 1** Sélectionner la fonction se rapportant au composant que vous désirez écouter.

EX:



(Unité principale)



(Unité de télécommande)

- 2** Sélectionner le mode Dolby Surround Pro Logic II.

Sélectionner le mode DOLBY PRO LOGIC II en utilisant les touches SELECT.

Le mode d'ambiance sonore change si la touche SURROUND MODE est enfoncée. Sélectionner le mode DOLBY PRO LOGIC II.



(Unité principale)



(Unité de télécommande)

- Le témoin Dolby Pro Logic s'allume.

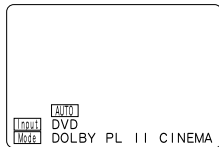

S'allume

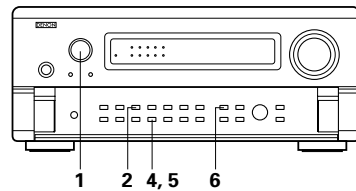

1 2 4, 5 6

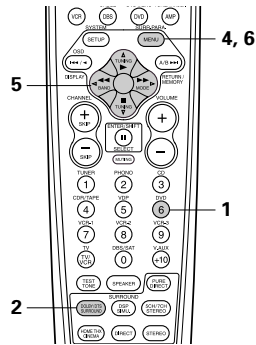

4, 6

1

2

- 3** Reproduire une source programme avec la marque **DOLBY SURROUND**.

- Pour les instructions d'utilisation, se reporter aux manuels des composants respectifs.

- 4** Sélectionner le mode de paramétrage d'ambiance sonore.



(Unité principale)



(Unité de télécommande)

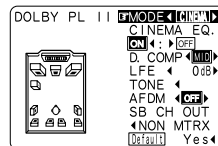

- 5** Sélectionner le meilleur mode pour la source.



(Unité principale)

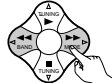

(Unité de télécommande)

DOLBY PL II CINEMA

DOLBY PL II MUSIC

DOLBY PL II EMULATION

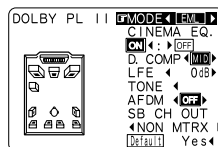
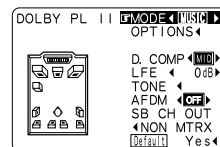
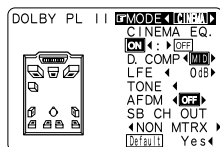

- 6** Régler les paramètres d'ambiance sonore selon le mode.



(Unité principale)



(Unité de télécommande)

- Le mode se commute à chaque pression sur la touche comme indiqué ci-dessous.

DOLBY PL II CINEMA

DOLBY PL II MUSIC

DOLBY PL II EMULATION

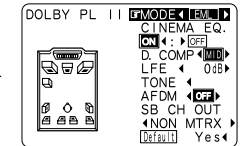
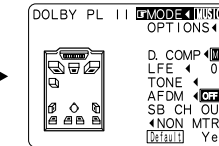
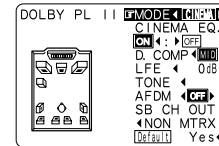

- 7** Régler les paramètres d'ambiance sonore.

- Réglage CINEMA EQ**

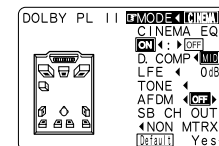

- Réglage PANORAMA/DIMENSION/CENTER WIDTH**

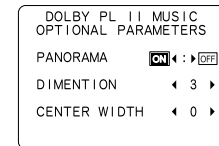

- Réglage DEFAULT setting**

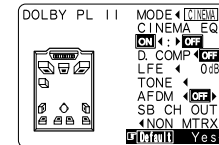

### REMARQUE:

- Pendant le réglage des paramètres, l'affichage va revenir à son état d'origine plusieurs secondes après que le dernier bouton ait été enfoncé, ce qui terminera le réglage.

### Paramètres d'ambiance ③

#### Mode Pro Logic II:

Le mode Cinéma peut être utilisé pour les émissions de télévision en stéréo et tous les programmes enregistrés en Dolby Surround.

Le mode Music est recommandé comme mode standard pour les systèmes musicaux à son automatique (pas de vidéo) et optionnel pour le système A/V.

Le mode Pro Logic Emulation offre le même procédé de traitement du signal que celui servant au Pro Logic original si le contenu de la source n'est pas de bonne qualité.

Sélectionner un des modes ("Cinema", "Music" ou "EML").

#### Commande de Panorama:

Ce mode étend l'image stéréo frontale pour inclure les enceintes d'ambiance ou un effet "wraparound" excitant avec une exposition d'image latérale.

Sélectionner "OFF" ou "ON".

#### Commande de dimension:

Cette commande ajuste progressivement le champ sonore vers l'avant ou l'arrière.

La commande peut être réglée en 7 étapes de 0 à 6.

#### Commande de largeur centrale:

Cette commande ajuste l'image centrale de sorte qu'elle puisse être entendue uniquement de l'enceinte centrale; uniquement des enceintes gauche/droite comme une image fantôme ou des trois enceintes frontales pour varier les degrés d'enregistrement.

La commande peut être réglée en 8 étapes de 0 à 7.

**Mode DTS Neo:6**

La lecture d'ambiance peut être effectuée pour les signaux d'entrée analogique et les signaux d'entrée numérique 2 canaux PCM.

**1** Sélectionner le mode DTS NEO:6.

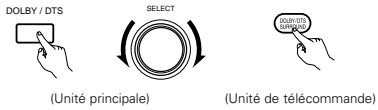

**2** Reproduire une source programme.

**3** Afficher le menu de paramètre d'ambiance.

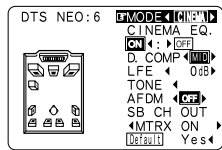
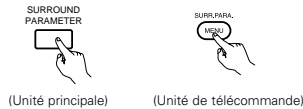

**4** Régler les paramètres d'ambiance sonore.

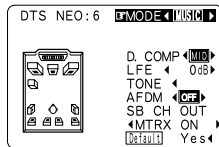
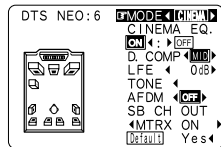

• Sélectionner CINEMA ou MUSIC. (CINEMA est optimum pour des films, MUSIC est optimum pour les logiciels de musique.)

**5** Entrer le réglage.



**REMARQUES:**

- Lorsque "Default" est sélectionné et le levier jog est déplacé vers la gauche, "MODE" et "TONE" sont automatiquement réglés sur la valeur par défaut.
- De plus, "CINEMA EQ." est désactivé sur OFF.

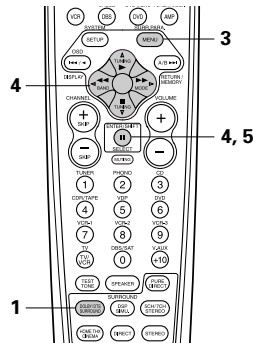
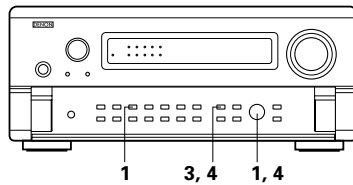

**11** MODES D'AMBIANCE ORIGINAUX DE DENON

- L'AVC-A11SR est équipé d'un DSP intégré (Processeur de signaux numérique) à haute performance qui utilise un traitement numérique pour recréer artificiellement des champs sonores. Sélectionnez un des huit modes d'ambiance proposés suivant la source que vous souhaitez écouter et réglez les paramètres pour obtenir un champ sonore beaucoup plus réel et puissant.

**Surround modes and their features**

1	WIDE SCREEN	Sélectionnez cette option pour obtenir une ambiance similaire à celle d'une salle de cinéma avec grand écran. Dans ce mode, les signaux de toutes les sources sont joués en mode à 7.1 canaux, y compris les sources Dolby Pro Logic et Dolby Digital 5.1 canaux. Les effets spéciaux simulant les systèmes à enceintes d'ambiance multiples de salle de cinéma sont ajoutés aux signaux des canaux d'ambiance.
2	SUPER STADIUM	Sélectionner ceci en regardant des programmes de baseball ou de football pour obtenir un son comme si vous étiez réellement au stade. Ce mode assure les signaux de réverbération les plus longs.
3	ROCK ARENA	Utiliser ce mode pour obtenir la sensation d'un concert en direct dans une arène avec des sons réfléchis venant de toutes les directions.
4	JAZZ CLUB	Ce mode crée le champ sonore d'un café-concert avec un plafond bas et des murs solides. Ce mode donne au jazz un réalisme très net.
5	CLASSIC CONCERT	Sélectionner ceci pour le son d'une salle de concert riche en réverbérations.
6	MONO MOVIE (REMARQUE 1)	Sélectionner ceci en regardant des films monauraux avec une impression d'expansion plus forte.
7	MATRIX	Sélectionner ceci pour accentuer l'impression d'expansion de sources musicales enregistrées en stéréo. Des signaux consistant en un composant différent des signaux d'entrée (le composant qui assure l'impression d'expansion) traités pour retard sont sortis par le canal d'ambiance.
8	5CH/7CH STEREO	Les signaux du canal avant gauche sont envoyés en sortie aux canaux d'ambiance et au canal d'ambiance arrière gauche, ceux du canal avant droit aux canaux d'ambiance et au canal d'ambiance arrière droit et enfin, la composante en phase des canaux gauche et droit au canal central. Utilisez ce mode pour apprécier le son stéréo.

※ En fonction de la source de programme lue, l'effet peut ne pas être perceptible. Si cela se produit, essayer d'autres modes d'ambiance sans se soucier des noms, pour créer un champ sonore adapté à vos goûts.

REMARQUE 1: En cas de reproduction de sources enregistrées en monaural, le son sera unilatéral si des signaux ne sont entrés que vers un canal (gauche ou droit), donc entrer des signaux vers les deux canaux. Si vous avez un composant source ayant une seule sortie audio (camescope monophonique, etc.), procurez-vous un câble d'adaptateur "Y" pour partager la sortie mono en deux sorties, et connectez aux entrées L et R.

**Mémoire personnelle Plus**

Cet ensemble est équipé d'une fonction de mémoire personnelle qui mémorise automatiquement les modes d'ambiance et les modes d'entrée sélectionnés pour les différentes sources d'entrée. Lorsque la source d'entrée est commutée, les modes réglés pour cette source à la dernière utilisation sont automatiquement rappelés.

※ Les paramètres d'ambiance, les réglages de commandes de tonalité et l'équilibre du niveau de lecture pour les différents canaux de sortie sont mémorisés pour chaque mode d'ambiance.



## Simulation d'ambiance DSP

- 1** Sélectionner le mode d'ambiance pour le canal d'entrée.

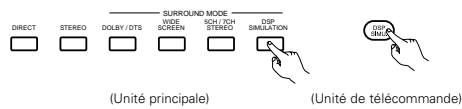

Le mode d'ambiance commute dans l'ordre suivant chaque fois que la touche DSP SIMULATION est enfoncée:

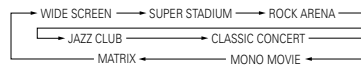

※ "WIDE SCREEN" ne s'affiche pas lorsque l'opération est effectuée avec les touches de l'unité principale.

- 2** Afficher l'écran de paramètre d'ambiance sur le moniteur.  
※ L'écran du mode d'ambiance sélectionné apparaît.

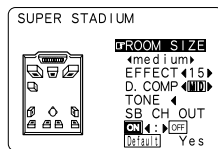
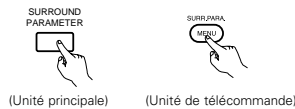

- 3** Régler les paramètres.

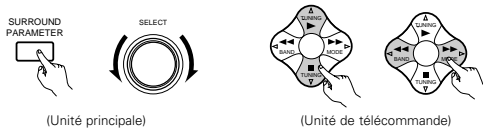

- 4** Appuyer sur la touche "SURR. PARA" pour terminer le réglage.

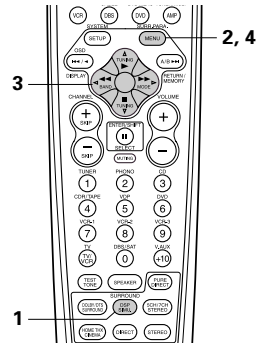
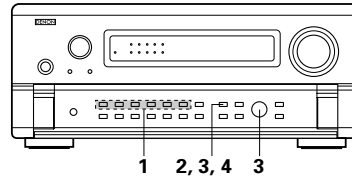

## Réglage de commande de tonalité

- Utiliser le réglage de commande de tonalité pour ajuster les graves et les aigus comme il convient.

- 1** Afficher l'écran de paramètre d'ambiance sur le moniteur.  
※ L'écran du mode d'ambiance sélectionné apparaît.  
"TONE" ne peut pas être sélectionné dans le mode Direct ou Home THX Cinema.

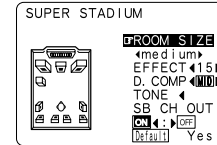

- 2** Sélectionner "TONE".

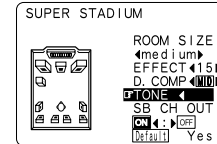
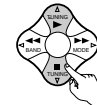

- 3** Passer à l'écran de commande de tonalité.



- 4** Pour sélectionner les Basses ou les Aiguës. Pour régler le niveau.

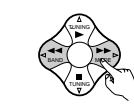
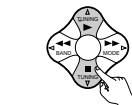

※ Si vous ne voulez pas que la tonalité soit ajustée, régler "Tone Defeat" sur "ON". (Voir page 104.)

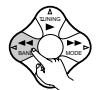

- 5** Entrer le réglage.  
L'écran de menu d'ambiance ré-apparaît.



- 6** Appuyer sur la touche "SURR. PARA" pour terminer le réglage.



## REMARQUES:

- Lorsque "Default" est sélectionné et que le curseur < est enfoncé, "CINEMA EQ" et "D.COMP." sont automatiquement réglés sur "OFF". De plus, "ROOM SIZE" est réglé sur "medium", "EFFECT LEVEL" sur "10" et "DELAY TIME" sur "30ms".
- "ROOM SIZE" (taille de salle) exprime l'effet d'expansion des différents modes d'ambiance en termes de la taille du champ sonore, pas de la taille réelle de la salle d'écoute.

**Paramètres d'ambiance** ③**EFFECT:**

Ce paramètre active ou désactive les signaux d'effets de système à enceintes multiples en mode écran large "WIDE SCREEN". Lorsque ce paramètre est désactivé, les signaux des canaux SBL et SBR (ambiance Arrière G et D) sont respectivement équivalents aux canaux SL et SR (ambiance G et D).

**LEVEL:**

Ce paramètre règle l'intensité des signaux d'effet en mode écran large "WIDE SCREEN". Il peut être réglé sur 15 niveaux, 1 à 15. Réglez-le sur un niveau faible lorsque le positionnement ou la phase des signaux d'ambiance ne paraît pas naturel.

**SB CH OUT:**

(1) Source Dolby Digital/DTS

"MTRX ON".....La lecture est conduite avec utilisation de l'enceinte arrière ambiophonique.

Le canal arrière ambiophonique est reproduit en utilisant un traitement de matrice numérique.

"NON MTRX" .La lecture est conduite avec utilisation de l'enceinte arrière ambiophonique.

Les mêmes signaux que ceux des canaux ambiophoniques sont sortis des canaux arrière ambiophoniques.

"OFF" .....La lecture est conduite sans utilisation de l'enceinte arrière ambiophonique.

(2) Autre source

"ON" .....La lecture est conduite avec utilisation de l'enceinte arrière ambiophonique.

"OFF" .....La lecture est conduite sans utilisation de l'enceinte arrière ambiophonique.

**ROOM SIZE (Taille de pièce):**

Ceci règle la taille du champ sonore.

Il y a cinq réglages: "small" (petit), "med.s" (moyen-petit), "medium" (moyen), "med.l" (moyen-large) et "large". "small" recrée un petit champ sonore, "large" un large champ sonore.

**EFFECT LEVEL (Niveau d'effet):**

Ceci règle la force de l'effet d'ambiance.

Le niveau peut être réglé en 15 étapes de 1 à 15. Baisser le niveau si le son semble déformé.

**DELAY TIME (Temps de retard):**

Dans le mode de matrice uniquement, le temps de retard peut être réglé dans la gamme de 0 à 300 ms.

**tone CONTROL (Commande de Tonalité):**

Cette commande peut être réglée individuellement pour les modes d'ambiance séparés autres que Direct et Home THX Cinema.

**Modes d'ambiance et paramètres**

Mode	Signaux et Réglages dans les différents modes								
	Sortie de canal					Paramètre (les valeurs par défaut sont indiquées entre parenthèses)			
	FRONT L/R	CENTER	SURROUND L/R	SURROUND BACK L/R	SUB-WOOFER	En cas de reproduction de signaux Dolby Digital et DTS			SB CH OUT
					D. COMP	LFE	AFDM		
PURE DIRECT, DIRECT	○	×	×	×	⊗	○ (OFF)	○ (0dB)	×	×
STEREO	○	×	×	×	⊗	○ (OFF)	○ (0dB)	×	×
EXTERNAL INPUT	○	⊗	⊗	⊗	⊗	×	×	×	×
WIDE SCREEN	○	⊗	⊗	⊗	⊗	○ (OFF)	○ (0dB)	×	○
HOME THX CINEMA	○	⊗	⊗	⊗	⊗	○ (OFF)	○ (0dB)	○	○
DOLBY PRO LOGIC II	○	⊗	⊗	⊗	⊗	○ (OFF)	○ (0dB)	○	○
DOLBY DIGITAL	○	⊗	⊗	⊗	⊗	○ (OFF)	○ (0dB)	○	○
DTS SURROUND	○	⊗	⊗	⊗	⊗	○ (OFF)	○ (0dB)	○	○
DTS NEO:6	○	⊗	⊗	⊗	⊗	○ (OFF)	○ (0dB)	○	○
5CH/7CH STEREO	○	⊗	⊗	⊗	⊗	○ (OFF)	○ (0dB)	×	○
SUPER STADIUM	○	⊗	⊗	⊗	⊗	○ (OFF)	○ (0dB)	×	○
ROCK ARENA	○	⊗	⊗	⊗	⊗	○ (OFF)	○ (0dB)	×	○
JAZZ CLUB	○	⊗	⊗	⊗	⊗	○ (OFF)	○ (0dB)	×	○
CLASSIC CONCERT	○	⊗	⊗	⊗	⊗	○ (OFF)	○ (0dB)	×	○
MONO MOVIE	○	⊗	⊗	⊗	⊗	○ (OFF)	○ (0dB)	×	○
MATRIX	○	⊗	⊗	⊗	⊗	○ (OFF)	○ (0dB)	×	○

○ : Signal/Réglable

×

⊗ : Actif ou désactivé par réglage de configuration d'enceinte

○ : Actif

×

⊗ : Désactivé

Mode	Signaux et Réglages dans les différents modes								
	Paramètre (les valeurs par défaut sont indiquées entre parenthèses)								
	PARAMÈTRES D'AMBIANCE						Pour l'mode PRO LOGIC II MUSIC		
	tone CONTROL	CINEMA EQ	MODE	ROOM SIZE	EFFECT LEVEL	DELAY TIME	PANORAMA	DIMENSION	CENTER WIDTH
PURE DIRECT, DIRECT	×	×	×	×	×	×	×	×	×
STEREO	○ (0dB)	×	×	×	×	×	×	×	×
EXTERNAL INPUT	○ (0dB)	×	×	×	×	×	×	×	×
WIDE SCREEN	○ (0dB)	○ (OFF)	×	×	○ (ON, 10)	×	×	×	×
HOME THX CINEMA	×	×	×	×	×	×	×	×	×
DOLBY PRO LOGIC II	○ (0dB)	○ (OFF)	○ (CINEMA)	×	×	×	○ (OFF)	○ (3)	○ (3)
DOLBY DIGITAL	○ (0dB)	○ (OFF)	×	×	×	×	×	×	×
DTS SURROUND	○ (0dB)	○ (OFF)	×	×	×	×	×	×	×
DTS NEO:6	○ (0dB)	○ (OFF)	○ (CINEMA)	×	×	×	×	×	×
5CH/7CH STEREO	○ (0dB)	×	×	×	×	×	×	×	×
SUPER STADIUM	○ (Note 1)	×	×	○ (Medium)	○ (10)	×	×	×	×
ROCK ARENA	○ (Note 2)	×	×	○ (Medium)	○ (10)	×	×	×	×
JAZZ CLUB	○ (0dB)	×	×	○ (Medium)	○ (10)	×	×	×	×
CLASSIC CONCERT	○ (0dB)	×	×	○ (Medium)	○ (10)	×	×	×	×
MONO MOVIE	○ (0dB)	×	×	○ (Medium)	○ (10)	×	×	×	×
MATRIX	○ (0dB)	×	×	×	×	○ (30msec)	×	×	×

(Remarque 1) BASS: +6dB, TREBLE: 0dB ○ : Réglable

(Remarque 2) BASS: +8dB, TREBLE: +4dB × : Pas ajustable

## ■ Les différences entre noms de mode d'ambiance dépendent des signaux d'entrée

Mode d'ambiance	Signaux d'entrée						
	ANALOG	LINEAR PCM	DTS			DOLBY DIGITAL	
			DTS (5.1 ch)	DTS 96/24(5.1 ch)	DTS (6.1 ch)	D. D. (2 ch)	D. D. (5.1 ch)
PURE DIRECT, DIRECT	○	○	○	○	○	○	○
STEREO	○	○	○	○	○	○	○
HOME THX CINEMA	THX	THX	* THX MTRX6.1 THX5.1	THX5.1	© THX DSCRT6.1 THX MTRX5.1	THX	* THX SURROUND EX THX5.1
DTS SURROUND	×	×	* DTS ES MTRX DTS SURROUND	* DTS ES MTRX DTS 96/24	© DTS ES DSCRT6.1 DTS MTRX6.1	×	×
DTS NEO:6	DTS NEO:6	DTS NEO:6	×	×	×	DTS NEO:6	×
DOLBY DIGITAL	×	×	×	×	×	×	* 6,1 SURROUND DOLBY DIGITAL
DOLBY PRO LOGIC II	DOLBY PRO LOGIC II	DOLBY PRO LOGIC II	×	×	×	DOLBY PRO LOGIC II	×
DSP SIMULATION	○	○	○	○	○	○	○

○ : Sélectionnable

\* : Le nom du mode surround diffère suivant le réglage du paramètre surround "SB CH OUT".

© : Le nom du mode surround diffère suivant le signal d'entrée.

× : Non sélectionnable

## 12 MEMOIRE DE DERNIERE FONCTION

- Cet amplificateur est équipé d'une mémoire de dernière fonction qui stocke les conditions des réglages d'entrée et de sortie tel qu'elles étaient immédiatement après la mise hors circuit. Cette fonction supprime la nécessité de faire des réglages compliqués lorsque l'appareil est allumé.
- Cet amplificateur est également équipé d'une mémoire de sauvegarde. Cette fonction fournit approximativement un mois de mémoire de stockage avec le cordon débranché.

## 13 INITIALISATION DU MICROPROCESSEUR

Lorsque l'indication sur l'affichage est anormale ou quand l'utilisation de l'appareil ne donne pas les résultats escomptés, le microprocesseur doit être initialisé en suivant la procédure suivante.

- Désactivez l'appareil en utilisant l'interrupteur d'alimentation des unités principales.
- Appuyez et gardez la pression sur les boutons DIRECT et STEREO au même moment, et activez l'alimentation des unités principales.
- Vérifier que l'affichage clignote dans son intégralité à un intervalle de 1 seconde environ et relâcher les doigts des 2 touches, et le microprocesseur sera initialisé.

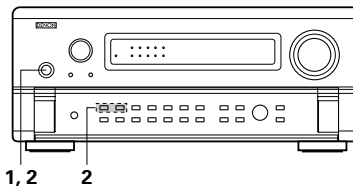

### REMARQUES:

- Si l'étape 3 ne fonctionne pas, recommencer à partir de l'étape 1.
- Si le micro-ordinateur a été réinitialisé, tous les réglages de touche sont réinitialisés aux valeurs par défaut (les valeurs réglées à la livraison de l'usine).

## 14 DEPISTAGE DES PANNES

Si un problème se produit, vérifier d'abord les points suivants:

- Les connexions sont-elles correctes ?
- Le récepteur a-t-il été utilisé conformément au mode d'emploi ?
- Les enceintes, la platine tourne-disque, et les autres appareils fonctionnent-ils correctement ?

Si l'appareil ne fonctionne pas correctement, vérifier les points énumérés dans le tableau ci-dessous. Si le problème persiste, il peut y avoir un mauvais fonctionnement. Débrancher immédiatement le cordon d'alimentation et contacter le revendeur.

Symptôme	Cause	Remèdes	Page
DISPLAY ne s'allume pas et aucun son n'est produit lorsque l'interrupteur POWER est enfoncé.	• Cordon d'alimentation pas branché fermement.	• Vérifier que la fiche du cordon d'alimentation est correctement branchée.	85
DISPLAY s'allume, mais aucun son produit.	• Cordon d'enceinte pas connecté correctement.	• Connect securely.	88
	• Position du sélecteur de source d'entrée non appropriée.	• Commuter le sélecteur à la position correcte.	103
	• Commande de volume tournée au minimum.	• Augmenter jusqu'à un niveau.	104
	• Sourdine activée.	• Appuyer sur la touche MUTING de la télécommande pour désactiver la sourdine.	103
	• Aucune entrée de signal numérique.	• Sélectionner correctement la source d'entrée de signal numérique.	95
	• L'enceinte A ou B est réglée sur "OFF".	• Placer la touche des bornes d'enceinte connectée sur "ON".	90
Pas d'affichage sur le moniteur.	• Les prises de sortie vidéo du AVC-A11SR et les prises d'entrée du moniteur ne sont pas connectées correctement.	• Vérifier si les connexions sont correctes.	85, 86
	• Le réglage d'entrée TV du moniteur est erroné.	• Régler le sélecteur d'entrée TV aux prises auxquelles les signaux vidéo sont connectés.	85, 86
	• Les connexions des signaux vidéo des différents composants ne sont pas unifiées.	• Unifier à la prise composite ou S.	85, 86
	• Le mode VIDEO OFF est réglé.	• Le mode VIDEO ON est réglé.	106
	• Le mode PURE DIRECT est réglé.	• Un mode autre que PURE DIRECT est réglé.	106
Absence de dts son.	• Le réglage de sortie audio du lecteur de DVD n'est pas réglé sur bit stream.	• Effectuer les réglages initiaux du lecteur DVD.	—
	• Le lecteur DVD n'est pas compatible dts.	• Utiliser un lecteur DVD compatible dts.	—
	• Le réglage d'entrée du AVC-A11SR est sur analogique.	• Régler sur AUTO ou dts.	103
Impossible de copier à partir d'un DVD sur le magnétoscope.	• Le logiciel vidéo contient les signaux d'interdiction de copie.	• Impossible de copier.	—
Absence de son du subwoofer.	• Le subwoofer n'est pas sous tension.	• Allumer le subwoofer.	—
	• Le réglage initial du subwoofer est sur "NO".	• Mettre le réglage sur "YES".	90
	• La sortie du subwoofer n'est pas connectée.	• Connecter correctement.	88
Absence de tonalités test.	• Le mode d'ambiance est réglé sur un mode autre que Dolby Surround.	• Régler sur Dolby Surround.	—
Absence de son des enceintes d'ambiance.	• Le mode d'ambiance est réglé sur "STEREO".	• Régler sur un mode autre que "STEREO".	—
L'appareil ne fonctionne pas correctement lorsque la télécommande est utilisée.	• Les piles sont usées.	• Remplacer les piles par des piles neuves.	97
	• La télécommande est trop éloignée de l'unité principale.	• Rapprocher la télécommande.	97
	• Il y a un obstacle entre la télécommande et l'unité principale.	• Retirer l'obstacle.	97
	• Une autre touche a été enfoncée.	• Appuyer sur la touche appropriée.	—
	• Les pôles ⊕ et ⊖ de la batterie sont insérées à l'envers.	• Insérer les piles correctement.	97

## 15 INFORMATIONS SUPPLEMENTAIRES

### Son d'ambiance optimal pour sources différentes

Il y a actuellement divers types de signaux de canaux multiples (signaux ou formats avec plus de deux canaux).

#### ■ Types de signaux de canaux multiples

Dolby Digital (EX), Dolby Pro Logic, DTS (ES), signaux 3-1 haute définition (son Hi-Vision Japan MUSE), DVD-Audio, SACD (Super Audio CD), audio de canaux multiples MPEG, etc.

“Source” ici ne se reporte pas au type de signal (format) mais au contenu enregistré. Les sources peuvent être divisées en deux catégories principales.

#### Types de sources

- **Film audio** Signaux créés pour être reproduits dans des salles de cinéma. En général, le son est enregistré pour être reproduit dans des salles de cinéma équipées d'enceintes d'ambiance multiples, quel que soit le format (Dolby Digital, DTS, etc.).

Champ sonore de salle de cinéma

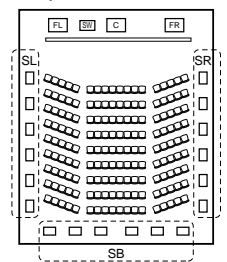

Enceintes d'ambiance multiples

Champ sonore de salle d'écoute

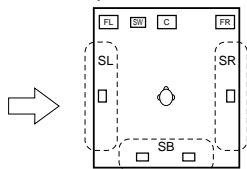

Dans ce cas, il est important d'obtenir la même impression d'expansion que dans une salle de cinéma avec les canaux d'ambiance. Pour ce faire, dans certains cas, le nombre d'enceintes d'ambiance est augmenté (à quatre ou huit) ou des enceintes avec caractéristiques bipolaires ou dipolaires sont utilisées.

( SL: Canal ambiance gauche  
SR: Canal ambiance droit  
SB: Canal ambiance arrière

- **Autres types d'audio** Ces signaux sont conçus pour recréer un champ sonore de 360° en utilisant trois à cinq enceintes.

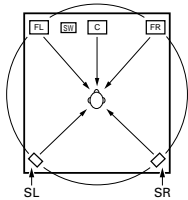

Dans ce cas, les enceintes doivent entourer de tous les côtés la personne qui écoute pour créer un champ sonore uniforme de 360°. Idéalement, les enceintes d'ambiance doivent fonctionner comme sources sonores “ponctuelles” de la même manière que les enceintes avant.

Ces deux types de sources ont donc des propriétés différentes, et des réglages d'enceinte différents, surtout pour les enceintes d'ambiance, sont nécessaires pour obtenir le son idéal.

La fonction de sélection d'enceintes d'ambiance du AVC-A11SR permet de changer les réglages en fonction de la combinaison d'enceintes d'ambiance utilisées et de l'environnement avoisinant afin d'obtenir le son idéal pour toutes les sources. Ceci signifie que vous pouvez connecter une paire d'enceintes d'ambiance bipolaires ou dipolaires (montées sur un des côtés de la principale position d'écoute) ainsi qu'une paire séparée d'enceintes à rayonnement direct (monopolaire), placées aux coins arrière de la pièce d'écoute.

### Enceintes d'ambiance arrière

Le format THX Surround EX ajoute de nouveaux canaux d'ambiance arrière (SB) au système conventionnel à 5.1 canaux. Cette caractéristique facilite le positionnement du son juste derrière l'auditeur qui était difficile à obtenir auparavant avec les sources conçues pour systèmes à enceintes d'ambiance multiples conventionnels. De plus, l'image acoustique, qui s'étend entre les côtés et l'arrière, est maintenant plus étroite et de ce fait, améliore grandement l'expression des signaux d'ambiance de sons qui se déplacent des côtés vers l'arrière et de l'avant vers un point directement derrière l'auditeur.

Changement du positionnement et de l'image acoustique avec les systèmes à 5.1 canaux

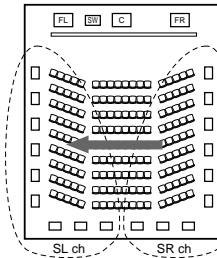

Déplacement de l'image acoustique entre SR à SL

Changement du positionnement et de l'image acoustique avec le système THX Surround EX

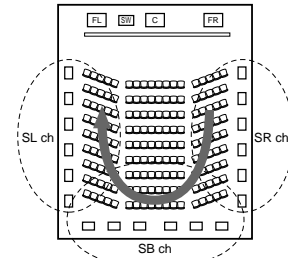

Déplacement de l'image acoustique de SR à SB à SL

Un ou deux jeux d'enceintes sont nécessaires pour réaliser un système THX Surround EX avec l'AVC-A11SR. En ajoutant ces éléments, votre système vous permet alors de disposer d'effets d'ambiance plus puissants, non seulement avec les sources enregistrées en THX Surround EX mais aussi avec les sources conventionnelles à 2 ou 5.1 canaux. Le mode grand écran WIDE SCREEN est un mode qui permet d'obtenir un son d'ambiance allant jusqu'à 7.1 canaux à l'aide d'enceintes d'ambiance arrière pour des sources enregistrées aussi bien en Dolby Surround conventionnel qu'en Dolby Digital ou DTS Surround tous deux à 5.1 canaux. En addition, tous les modes d'ambiance originaux de DENON (voir page 112) sont compatibles avec la lecture à 7.1 canaux ; il est donc possible d'apprécier un son à 7.1 canaux à partir de n'importe quelle source.

#### ■ Nombres d'enceintes d'ambiance arrière

Avec Le THX Surround EX, le canal d'ambiance arrière se compose d'un seul canal de lecture mais il est recommandé d'utiliser deux enceintes. Cette recommandation devient une obligation lorsque des enceintes dipolaires sont utilisées.

L'utilisation de deux enceintes procure un mélange des sons des canaux d'ambiance beaucoup plus homogène et un meilleur positionnement du canal d'ambiance arrière lorsque l'on écoute d'un point autre que le centre d'écoute.

#### ■ Positionnement des canaux d'ambiance gauche et droit quand des enceintes d'ambiance arrière sont utilisées

L'utilisation d'enceintes d'ambiance arrière améliore grandement le positionnement du son à l'arrière. Grâce à cela, les canaux d'ambiance gauche et droit jouent un rôle important dans la transition régulière de l'image acoustique de l'avant vers l'arrière. Comme le montre l'illustration ci-dessus, dans une salle de cinéma, les signaux d'ambiance sont aussi produit diagonalement devant l'auditoire, créant ainsi une image acoustique donnant l'impression que les sons flottent dans l'espace.

Pour obtenir ces effets, nous recommandons de placer les enceintes des canaux d'ambiance gauche et droit légèrement plus en avant qu'avec des systèmes d'ambiance conventionnels. Ce déplacement permet quelques fois d'améliorer l'effet d'ambiance pour la lecture de sources conventionnelles à 5.1 canaux en mode THX Surround EX. Vérifiez les effets d'ambiance de tous les modes différents avant la sélection d'un mode d'ambiance.

## Exemples de réglage d'enceintes

Nous décrivons ici un nombre de réglages d'enceintes pour différents buts. Utiliser ces exemples pour installer votre système en fonction du type d'enceintes utilisées et du principal objectif d'utilisation.

### 1. Pour systèmes THX Surround EX (utilisant des enceintes d'ambiance arrière)

#### (1) Réglage de base pour surtout voir des films

Cette option est principalement recommander pour lire des films en utilisant des enceintes d'ambiance à simple ou double voies.

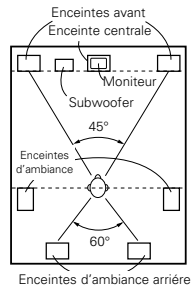

Comme vu de dessus

- Placer les enceintes avant avec leurs surfaces avant autant que possible en regard de l'écran de téléviseur ou de moniteur. Placer l'enceinte centrale entre les enceintes avant gauche et droite et pas plus loin de la position d'écoute que les enceintes avant.
- Consulter le mode d'emploi de votre subwoofer pour un conseil sur son placement dans la pièce d'écoute.
- Si les enceintes d'ambiance sont à rayonnement direct (monopolaire), les placer légèrement derrière et à un angle par rapport à la position d'écoute et parallèlement aux murs, de 60 à 90 cm au-dessus du niveau des oreilles à la principale position d'écoute.
- Lors de l'utilisation de deux enceintes d'ambiance arrière, les placer à l'arrière face vers l'avant et moins espacées que les enceintes avant gauche et droite. Lorsqu'une seule enceinte d'ambiance arrière est utilisée, la placer près du centre, face vers l'avant et légèrement plus en hauteur (de 0 à 20 cm) que les enceintes d'ambiance.

- Nous recommandons d'installer la ou les enceintes d'ambiance arrière légèrement inclinées vers le bas. Cette position évite bien les interférences provoquées par la réflexion des signaux du canal d'ambiance arrière sur le moniteur ou l'écran au centre, ce qui a pour effet de d'atténuer la sensation de déplacement du son d'avant en arrière.
- Connecter les enceintes d'ambiance aux prises A d'enceintes d'ambiance situées sur le AVC-A11SR, et régler tous les réglages du menu d'installation à "A". (C'est le réglage par défaut d'usine. Pour les détails, voir page 89.)

#### (2) Réglage pour surtout voir des films en utilisant des enceintes types diffusion pour les enceintes d'ambiance

Pour l'impression d'enveloppement des sons d'ambiance la plus forte, des enceintes à radiation diffuse telles que les types bipolaires ou dipolaires (THX), assurent une dispersion plus large que celle qu'il est possible d'obtenir d'une enceinte à rayonnement direct (monopolaire). Placer ces enceintes à l'un des côtés de la principale position d'écoute, montées au-dessus du niveau des oreilles.

#### Trajet du son d'ambiance en provenance des enceintes vers la position d'écoute

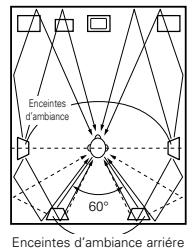

Comme vu de dessus

- Placer l'enceinte centrale à la même position que dans l'exemple (1).
- Il est préférable de placer les enceintes d'ambiance juste à côté ou légèrement en avant de la position du spectateur et de 60 à 90 cm au-dessus du niveau de l'oreille.
- Même méthode d'installation que pour l'enceinte d'ambiance arrière (1). Les enceintes dipolaires sont aussi les enceintes d'ambiance arrière les plus efficaces.
- Connecter les enceintes d'ambiance aux prises A d'enceintes d'ambiance situées sur le AVC-A11SR, et régler tous les réglages du menu d'installation à "A". (C'est le réglage par défaut d'usine. Pour les détails, voir page 89.)
- Les signaux des canaux d'ambiance se réfléchissent sur les murs de la manière indiquée sur le diagramme de gauche, créant une impression d'expansion.

Les signaux des canaux d'ambiance se réfléchissent sur les murs de la manière indiquée sur le diagramme de gauche, créant une présentation des sons d'ambiance enveloppante et réaliste. Cependant, pour des sources musicales de canaux multiples, l'utilisation d'enceintes bipolaires ou dipolaires montées sur les côtés de la principale position d'écoute peut ne pas s'avérer satisfaisante pour créer un champ de sons d'ambiance de 360° cohérent. Connecter une autre paire d'enceintes à rayonnement direct de la manière décrite dans l'exemple (3), et les placer aux coins arrière de la pièce face à la principale position d'écoute.

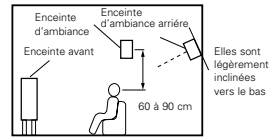

Comme vu de côté

### (3) En cas d'utilisation d'enceintes d'ambiance différentes pour les films et la musique

Pour obtenir un son d'ambiance plus efficace pour les deux films et musique, utiliser des ensembles différents d'enceintes d'ambiance et des modes d'ambiance différents pour les deux types de sources.

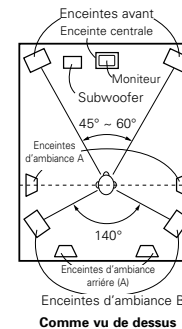

Comme vu de dessus

- Placer les enceintes avant légèrement plus séparées que l'installation pour ne regarder que des films, et les diriger vers la position d'écoute pour assurer un positionnement net du son.
- Placer l'enceinte centrale à la même position que dans l'exemple (1).
- Placer les enceintes d'ambiance A pour regarder des films aux positions décrites dans l'exemple (1) ou (2), selon les types d'enceintes utilisées.
- Placer les enceintes d'ambiance B pour reproduire la musique de canaux multiples à la même hauteur que les enceintes avant et légèrement à un angle par rapport à l'arrière de la position d'écoute, et les diriger vers la position d'écoute.
- Connecter les enceintes d'ambiance pour regarder des films aux prises d'enceintes d'ambiance A situées sur le AVC-A11SR, les enceintes d'ambiance pour reproduire la musique de canaux multiples aux prises d'enceintes d'ambiance B. Régler la sélection d'enceintes d'ambiance sur le menu d'installation. (Pour les instructions, voir page 90.)

- Pour activer les enceintes appropriées aux films et à la musique, nous vous suggérons de choisir, pendant l'installation, Dolby Digital/DTS avec enceintes THX et d'ambiance A (les enceintes bipolaires ou dipolaires montées sur les côtés de la position d'écoute). Choisir Dolby Digital/DTS sans enceinte THX et d'ambiance B (les enceintes à rayonnement direct montées aux coins arrière de la pièce d'écoute.) Puis, en activant simplement la fonction THX (utilisée pendant la reproduction du film), les enceintes d'ambiance A sont automatiquement activées. Pour l'écoute musicale de canaux multiples (programmes musicaux Dolby Digital ou DTS), désactiver les améliorations THX en actionnant la touche THX située sur la télécommande, et les enceintes d'ambiance B seront automatiquement activées.

Exemple: Sources de film (Dolby, DTS surround, etc.)  
Mode "THX" ou "THX 5.1" : Enceintes A  
Sources musicales (vidéo DVD, CD DTS, etc.)  
"Dolby/DTS surround": Enceintes B

- Les enceintes peuvent être activées au contact d'une touche en activant HOME THX CINEMA lors de reproduction de films et en désactivant lors de reproduction de musique de canaux multiples.

## 2. Quand aucune enceinte d'ambiance arrière n'est utilisée

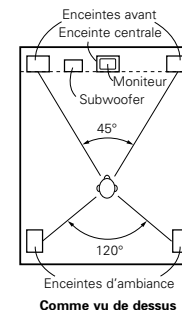

Comme vu de dessus

- Placer les enceintes avant avec leurs surfaces avant autant que possible en regard de l'écran de téléviseur ou de moniteur. Placer l'enceinte centrale entre les enceintes avant gauche et droite et pas plus loin de la position d'écoute que les enceintes avant.
- Consulter le mode d'emploi de votre subwoofer pour un conseil sur son placement dans la pièce d'écoute.
- Si les enceintes d'ambiance sont à rayonnement direct (monopolaire), les placer légèrement derrière et à un angle par rapport à la position d'écoute et parallèlement aux murs, de 60 à 90 cm au-dessus du niveau des oreilles à la principale position d'écoute.
- Connecter les enceintes d'ambiance aux prises A d'enceintes d'ambiance situées sur le AVC-A11SR, et régler tous les réglages du menu d'installation à "A". (C'est le réglage par défaut d'usine. Pour les détails, voir page 89.)

Les enceintes d'ambiance peuvent être librement activées pendant la reproduction avec le réglage de paramètre d'ambiance. (Pour les instructions, voir page 104.)

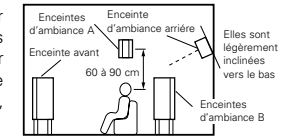

Comme vu de côté

## AMBIANCE

Le AVC-A11SR est équipé d'un circuit de traitement de signaux numériques qui vous permet de reproduire des sources programme dans le mode d'ambiance pour obtenir la même impression de présence que dans une salle de cinéma.

### (1) Dolby Surround

#### ① Dolby Digital (Dolby Surround AC-3)

Dolby Digital est le format de signaux numériques de canaux multiples développé par Dolby Laboratories. Dolby Digital comprend jusqu'à "5.1" canaux – avant gauche, avant droit, central, gauche d'ambiance, droit d'ambiance, et un canal supplémentaire exclusivement réservé pour les effets supplémentaires des sons de graves profondes (le canal LFE – effet de basse fréquence, également appelé le canal ".1", contenant de basses fréquences jusqu'à 120 Hz).

Contrairement au format analogique Dolby Pro Logic, les principaux canaux de Dolby Digital peuvent tous contenir des informations sonores pleine gamme, des graves les plus basses jusqu'aux fréquences les plus élevées – 22 kHz. Les signaux de chaque canal sont distincts des autres, permettant de repérer l'imagerie sonore, et Dolby Digital offre une formidable gamme dynamique, des effets sonores les plus puissants aux sons les plus doux, les plus calmes, sans bruit ni distorsion

#### ■ Dolby Digital et Dolby Pro Logic

Comparaison de systèmes d'ambiance domestiques	Dolby Digital	Dolby Pro Logic
Nbre. de canaux enregistrés (éléments)	5.1 ch	2 ch
Nbre. de canaux de lecture	5.1 ch	4 ch
Canaux de lecture (max.)	L, R, C, SL, SR, SW	L, R, C, S (SW - recommended)
Traitement audio	Traitement numérique discret Encodage/décodage Dolby Digital (AC-3)	Traitement à matrice analogique Dolby Surround
Limite de reproduction haute fréquence de canal d'ambiance	20 kHz	7 kHz

#### ■ Méthodes de lecture et média compatibles Dolby Digital

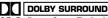
Marques indiquant la compatibilité Dolby Digital:  et .

Voici quelques exemples généraux. Se reporter également aux instructions d'utilisation du lecteur.

Média	Prises de sortie Dolby Digital	Méthodes de lecture (page de référence)
LD (VDP)	Prise de sortie RF coaxiale Dolby Digital ※ 1	Régler le mode d'entrée à "AUTO". (Page 103)
DVD	Sortie numérique optique ou coaxiale (comme pour PCM) ※ 2	Régler le mode d'entrée à "AUTO". (Page 103)
Autres (émissions par satellite, CATV, etc.)	Sortie numérique optique ou coaxiale (comme pour PCM)	Régler le mode d'entrée à "AUTO". (Page 103)

- ※ 1 Utiliser un adaptateur disponible dans le commerce pour raccorder le jack de sortie Dolby Digital (AC-3RF) du lecteur LD au jack d'entrée numérique.  
Lors du raccordement, consulter la notice fournie avec l'adaptateur.
- ※ 2 Certaines sorties numériques DVD ont la fonction de commuter la méthode de sortie de signaux Dolby Digital entre "courant binaire" et "(convertir à) PCM". En cas de reproduction en ambiance Dolby Digital sur le AVC-A11SR, commuter le mode de sortie du lecteur de DVD à "courant binaire". Dans certains cas, les lecteurs sont équipés des deux sorties numériques "courant binaire + PCM" et "PCM uniquement". Dans ce cas, connecter les prises "courant binaire + PCM" au AVC-A11SR.

#### ① Dolby Pro Logic II

- Dolby Pro Logic II est un nouveau format de lecture multi-canaux développé par les Laboratoires Dolby utilisant la technologie de commande par rétroaction logique et offrant des nombreuses améliorations par rapport aux circuits conventionnels Dolby Pro Logic.
- Dolby Pro Logic II peut être utilisé pour décoder non seulement des sources enregistrées en Dolby Surround (※), mais également des sources stéréo normales en cinq canaux (avant gauche, avant droit, central, surround gauche et surround droit) pour parvenir à un son d'environnement surround.
- Alors que pour un système Dolby Pro Logic conventionnel, la bande de fréquences du canal d'environnement surround était réduite, le Dolby Pro Logic II apporte une gamme de fréquences plus large (20 Hz à 20 kHz ou plus). De plus, alors que les canaux surround étaient monoauraux (les canaux surround gauche et droit étant les mêmes) dans les anciens systèmes Dolby Pro Logic, ils sont reproduits comme signaux stéréo par le système Dolby Pro Logic II.
- Il est possible de régler de nombreux paramètres selon le type de source et de contenu, de façon à parvenir à un décodage optimal (voir page 111).

#### ※ Sources enregistrées en Dolby Surround

Ce sont des sources pour lesquelles trois ou quatre canaux surround ont été enregistrées comme deux canaux en utilisant la technologie de codage Dolby Surround.

Le Dolby Surround est utilisé pour les bandes sonores de films enregistrés sur DVDs, LDs et cassettes vidéo pouvant être reproduites sur des magnétoscopes stéréo, de même que pour les émissions de radio en stéréo FM, de télévision, de transmission par satellite et de télévision par câble. Le décodage de ces signaux par la technologie Dolby Pro Logic rend la reproduction de son d'environnement multi-canaux possible. Ces signaux peuvent également être reproduits sur un dispositif stéréo ordinaire; néanmoins, dans ce cas, le son sera de type stéréo normal.

Il y a deux types de signaux d'enregistrement de son d'environnement DVD Dolby.

- ① Les signaux PCM stéréo à 2 canaux
- ② Les signaux Dolby Digital à 2 canaux

Lorsqu'un de ces signaux est entré dans le AVC-A11SR, le mode d'environnement sonore est automatiquement réglé sur Dolby Pro Logic II lorsque le mode "DOLBY/DTS SURROUND" est sélectionné.

#### ■ Les sources enregistrées en Dolby Surround sont désignées par le logo indiqué ci-dessous.

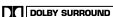
Signe du support Dolby Surround: 

Fabriqué sous licence des Dolby Laboratories.  
"Dolby", "Pro Logic" et le symbole D double sont les marques de fabrique enregistrées des Dolby Laboratories.  
Ouvrages confidentiels non-publiés. ©1992-1999 Dolby Laboratories. Tous droits réservés.

### (2) DTS Digital Surround

DTS Digital Surround (également appelé simplement DTS) est un format de signaux numériques de canaux multiples développé par Digital Theater Systems.

DTS offre les mêmes canaux de lecture "5.1" que Dolby Digital (avant gauche, avant droit et central, gauche et droit d'ambiance) ainsi que le mode stéréo deux canaux. Les signaux des différents canaux sont entièrement indépendants, éliminant le risque de détérioration de qualité sonore à cause d'interférences entre signaux, diaphonie, etc.



DTS se caractérise par un débit binaire relativement plus élevé comparé à Dolby Digital (1234 kbps pour CD et LD, 1536 kbps pour DVD), donc il fonctionne avec un taux de compression relativement bas. Pour cette raison, la quantité de données est grande, et lorsque la lecture DTS est utilisée dans les salles de cinéma, un CD-ROM séparé synchronisé sur le film est joué.

Avec les LD et les DVD, il n'y a, bien sûr, pas besoin d'un disque supplémentaire; les images et le son peuvent être simultanément enregistrés sur le même disque, donc les disques peuvent être manipulés de la même manière que des disques d'autres formats.

Ce sont également des CD enregistrés en DTS. Ces CD comprennent les signaux d'ambiance 5.1 canaux (comparés aux deux canaux sur les CD actuels). Elles ne comprennent pas les données image, mais offrent une lecture d'ambiance sur des lecteurs de CD équipés de sorties numériques (sortie numérique type PCM nécessaire).

La lecture de pistes DTS surround offre le même grand son compliqué que dans une salle de cinéma, simplement dans votre propre salon.

#### ■ Méthodes de lecture et média compatibles DTS

Marques indiquant la compatibilité Dolby Digital DTS:  et .

Voici quelques exemples généraux. Se reporter également aux instructions d'utilisation du lecteur.

Média	Prises de sortie Dolby Digital	Méthode de lecture (page de référence)
CD	Sortie numérique optique ou coaxiale (comme pour PCM) ※ 2	Régler le mode d'entrée à "AUTO" ou "DTS". (Page 103) Ne jamais régler le mode à "ANALOG" ou "PCM" ※ 1
LD (VDP)	Sortie numérique optique ou coaxiale (comme pour PCM) ※ 2	Régler le mode d'entrée à "AUTO" ou "DTS" (page 103). Ne jamais régler le mode à "ANALOG" ou "PCM". ※ 1
DVD	Sortie numérique optique ou coaxiale (comme pour PCM) ※ 3	Régler le mode d'entrée à "AUTO" ou "DTS" (page 103).

- ※ 1 Les signaux DTS sont enregistrés de la même manière sur les CD et les LD que les signaux PCM. Pour cette raison, les signaux DTS non décodés sont sortis comme parasites "sifflants" par les sorties analogiques du lecteur de CD ou de LD. Si ce parasite est reproduit avec l'amplificateur réglé à un volume très élevé, il peut éventuellement endommager les enceintes. Pour éviter ceci, toujours changer le mode d'entrée à "AUTO" ou "DTS" avant de reproduire des CD ou des LD enregistrés en DTS. De même, ne jamais changer le mode d'entrée à "ANALOG" ou "PCM" pendant la lecture. Ceci s'applique également en cas de reproduction de CD ou de LD sur un lecteur de DVD ou de LD/DVD compatible. Pour les DVD, les signaux DTS sont enregistrés d'une manière spéciale, donc ce problème ne se pose pas.
- ※ 2 Les signaux fournis aux sorties numériques d'un lecteur de CD ou de LD peuvent subir un certain type de traitement de signal interne (réglage de niveau de sortie, conversion de fréquence d'échantillonnage, etc.). Dans ce cas, les signaux encodés en DTS peuvent être traités de manière erronée, auquel cas ils ne peuvent pas être décodés par le AVC-A11SR ou peuvent seulement générer des parasites. Avant de reproduire des signaux DTS pour la première fois, baisser le volume principal à un faible niveau, commencer à reproduire le disque DTS, puis vérifier si le témoin DTS du AVC-A11SR (voir page 109) s'allume avant d'augmenter le volume principal.
- ※ 3 Un lecteur de DVD avec sortie numérique compatible DTS est nécessaire pour reproduire des DVD DTS. Un logo de sortie numérique DTS est reproduit sur le panneau avant des lecteurs de DVD compatibles.  
Les récents modèles de lecteurs de DVD DENON comprennent une sortie numérique compatible DTS - consulter le mode d'emploi du lecteur pour les informations sur la configuration de la sortie numérique pour la lecture DTS de DVD encodés en DTS.

Fabriqué sous licence de DTS – Digital Theater Systems, Inc. Licence américaine n° US 5,451,942, 5,956,674, 5,974,380, 5,978,762 et autres licences mondiales actuelles ou en cours d'obtention. "DTS", "DTS-ES Extended Surround" et "Neo:6" sont des marques déposées de Digital Theater Systems, Inc – Copyright 1996, 2000 Digital Theater Systems, Inc. Tous Droits Réservés.

### (3) Ambiance Etendue DTS-ES™ (DTS-ES Extended Surround™)

Ambiance Etendue DTS-ES un nouveau format multicanaux développé par Digital Theater Systems Inc. Tout en offrant une haute compatibilité avec le format d'ambiance numérique DTS conventionnel, l'Ambiance Etendue DTS-ES améliore grandement l'impression d'ambiance 360 degrés et l'expression de l'espace grâce aux signaux d'ambiance étendus d'avantage. Ce format est professionnellement utilisé en salle de cinéma depuis 1999.

En addition aux canaux d'ambiance 5.1 (FL, FR, C, SL, SR and LFE), Ambiance Etendue DTS-ES offre aussi le canal SB (Ambiance Arrière, quelque fois référé aussi comme le "Centre d'ambiance") pour la lecture d'ambiance avec un total de 6.1 canaux. Ambiance Etendue DTS-ES comprend deux formats de signal avec de différentes méthodes d'enregistrement de signaux d'ambiance, comme décrit ci-dessous.

#### ■ DTS-ES™ Discrete 6.1

DTS-ES Discrete 6.1 est le dernier format d'enregistrement. Avec lui, tous les 6.1 canaux (incluant le canal SB) sont enregistrés en utilisant indépendamment un système numérique discrete. La caractéristique principale de ce format est qu'étant donné que les canaux SL, SR et SB sont complètement indépendants, le son peut être conçu en toute liberté et il est possible de réaliser la sensation des images acoustiques se déplaçant librement parmi les sons de fond environnant l'auditeur en 360 degrés.

Même si la performance maximale est atteinte lorsque les bandes sonores enregistrées avec ce système sont lues en utilisant un décodeur DTS-ES, lorsque lus avec un décodeur conventionnel DTS les signaux de canal SB sont automatiquement mélangés aux canaux SL et SR, donc aucun composant du signal n'est perdu.

#### ■ Matrice DTS-ES™ 6.1 (DTS-ES™ Matrix 6.1)

Avec ce format, les signaux de canal additionnels subissent un codage matriciel et sont entrés dans les canaux SL et SR au préalable. En cours de lecture ils sont décodés aux canaux SL, SR et SB. Le fonctionnement de l'encodeur utilisé au moment de l'enregistrement peut être complètement égalé en utilisant un décodeur à matrice numérique de haute précision développé par DTS, réalisant ainsi un son d'ambiance plus fidèle aux visées conceptuelles de son des producteurs qu'avec les systèmes de canaux conventionnels 5.1- our 6.1.

En plus, le format bit stream est 100% compatible avec les signaux DTS conventionnels, donc l'effet du format Matrice 6.1 peut être réalisé même avec des sources de signal à canal 5.1. Bien sûr il n'est pas possible de lire les sources encodées du DTS-ES Matrix 6.1 avec un décodeur DTS à canal 5.1.

Lorsque les sources encodées DTS-ES Discrete 6.1 ou Matrix 6.1 sont décodées avec un décodeur DTS-ES, le format est automatiquement détecté en décodage et le mode optimal de lecture est sélectionné. Cependant, certaines sources Matrix 6.1 peuvent être détectées comme ayant un format à canal 5.1, donc le mode de DTS-ES Matrix 6.1 doit être réglé manuellement pour lire ces sources.

(Pour les instructions sur la sélection de mode d'ambiance, voir en page 110.)

Le décodeur DTS comprend une autre fonction, le mode DTS Neo:6 pour la lecture de canal 6.1 de PCM numérique et de sources de signal analogique.

#### ■ DTS Neo:6™ surround

Ce mode applique les signaux à 2 canaux conventionnels au décodeur à matrice numérique de haute précision utilisé pour DTS-ES Matrix 6.1 pour réaliser une lecture d'ambiance à canal 6.1. La détection de signal d'entrée de haute précision et le processeur de matrice permettent la pleine reproduction de bande (Réponse de fréquence de 20 Hz à 20 kHz ou plus) pour tous les canaux 6.1, et la séparation entre les différents canaux est améliorée jusqu'au même niveau que le système numérique discrete.

L'Ambiance DTS Neo:6. comprend deux modes pour la sélection du décodage optimal de la source numérique.

##### • DTS Neo:6 Cinéma

Ce mode est optimal pour le visionnement de films.. Le décodage est accompli avec emphase sur la performance de séparation pour réaliser la même atmosphère avec les sources à 2 canaux et les sources à canal 6.1.

Ce mode est efficace pour les sources de lecture en formats d'ambiance conventionnels aussi, parce que le composant en phase est principalement assigné au canal central (C) et le composant de phase inverse à l'ambiance (canauxSL, SR et SB).

##### • DTS Neo:6 Musique

Ce mode est conçu principalement pour la lecture de musique. Les signaux de canal frontal (FL et FR) contournent le décodeur et sont lus directement alors il n'y a pas de perte de qualité sonore, et l'effet de la sortie des signaux d'ambiance à partir des canaux du centre (C) et de l'ambiance (SL, SR et SB) ajoute une sensation naturelle d'expansion au champ sonore.

**(4) DTS 96/24**

La fréquence d'échantillonnage, le numéro de bits et de voies utilisé pour l'enregistrement de musique, etc., en studio a considérablement augmenté ces dernières années, et il existe par conséquent un nombre considérable de sources de signaux de haute qualité, incluant les sources 5.1-voies de 96 kHz/24 bits.

Il existe par exemple, des sources DVD vidéo de haute qualité d'image/son disposant de pistes audio stéréo PCM 96 kHz/24 bits.

Cependant, en raison du haut débit de données que nécessitent ces pistes audio, il existe certaines limites concernant leur enregistrement sur deux voies uniquement, et puisque la qualité des images doit être également réduite, il est normal d'inclure uniquement des images fixes.

De plus, le mode surround 5.1-voies de 96 kHz/24 bits est possible avec des sources audio DVD, mais les lecteurs DVD audio doivent les lire avec cette haute qualité de son.

Le format DTS 96/24 est un format de signal numérique multi-voies développé par Digital Theater Systems, Inc. afin de résoudre cet inconvénient.

Les formats surround habituels utilisaient une fréquence d'échantillonnage de 48 ou de 44.1 kHz, et 20 kHz était par conséquent la fréquence maximale de lecture du signal. A l'aide du DTS 96/24, la fréquence d'échantillonnage a été augmentée à 96 ou à 88.2 kHz afin d'obtenir une plage de fréquences élargie de plus de 40 kHz. De plus, le DTS 96/24 a une résolution de 24 bits, atteignant par-là la même bande de fréquences ainsi que la même gamme dynamique que le PCM 96 kHz/24 bits.

De même que pour le DTS Surround conventionnel, le DTS 96/24 est compatible avec un maximum de 5.1 voies, de sorte que les sources enregistrées en utilisant le DTS 96/24 peuvent être lues à l'aide d'une fréquence d'échantillonnage élevée, sons à voies audio multiples avec des supports normaux comme les DVDs vidéo et les CDs.

Par conséquent, à l'aide du DTS 96/24, le même son surround multi-voies 96 kHz/24 bits identique à celui d'un DVD-audio peut être obtenu tout en regardant des images DVD-Vidéo sur un lecteur conventionnel de DVD-Vidéo (\*1). De plus, avec des CDs compatibles DTS 96/24, un son multi-voies 88.2 kHz/24 bits surround peut être obtenu en utilisant des lecteurs CD/LD normaux (\*1).

Le temps nécessaire à l'enregistrement est identique à celui nécessaire à des sources DTS surround conventionnelles, même pour un son multi-voies de haute qualité.

Le DTS 96/24 est de surcroît totalement compatible avec le format conventionnel DTS surround, et des sources DTS 96/24 peuvent par conséquent être lues avec une fréquence d'échantillonnage de 48 kHz ou de 44.1 kHz sur des décodeurs conventionnels DTS ou DTS-ES surround (\*2).

- \*1: Un lecteur DVD avec des fonctions de sortie numérique DTS (pour les lecteurs CD/LD, un lecteur disposant de sorties numériques pour les DTS CDs/LDs conventionnels) et un disque enregistré en DTS 96/24 sont nécessaires.
- \*2: La résolution est de 24 ou de 20 bits, selon le décodeur.

**(5) Mode d'ambiance Home THX Cinema**

THX est un ensemble exclusif de standards et de technologies établies par la société de production de renommée mondiale, Lucasfilm Ltd. THX est né du désir personnel de George Lucas de faire de votre écoute de la bande-son d'un film, au cinéma aussi bien que chez vous, aussi fidèle que possible à ce que le réalisateur désirait.

Les bande-sons des films sont mixées dans des salles de cinéma spéciales appelées plateaux de mixage et sont faites pour être jouées dans des cinémas avec un équipement et des conditions similaires. La bande-son créée pour le cinéma est alors transférée directement sur laserdisc, cassettes vidéo VHS, DVD, etc. et elle n'est donc pas changée pour être lue dans un petit environnement de cinéma à la maison.

Les ingénieurs de THX ont développé des technologies brevetées pour traduire exactement le son cinéma à la maison, en corrigeant les erreurs de tonalité et d'espace qui peuvent se produire. Sur le AVC-A11SR, quand le mode Home THX Cinema est allumé, le traitement THX est automatiquement ajouté après le Dolby Pro Logic, Dolby Digital ou le décodeur DTS:

**Re-Equalization™**

La balance de tonalité sur la bande-son d'un film peut être excessivement vive et stridente quand elle est lue sur un équipement audio à la maison parce que la bande-son des films est faite à l'origine pour être utilisée dans les grandes salles de cinéma qui se servent d'un matériel professionnel très varié. Re-equalization restaure la balance de tonalité correcte pour entendre la bande-son d'un film dans un environnement très restreint.

**Timbre Matching™**

L'oreille humaine change notre perception d'un son en fonction de la provenance du son. Dans une salle de cinéma, il y a toute une batterie d'enceintes d'ambiance si bien que l'information ambiante est tout autour de

vous. Au cinéma à la maison, seulement deux enceintes situées sur vos côtés sont utilisées. La caractéristique de Timbre Matching est de filtrer l'information qui va vers les enceintes d'ambiance si bien qu'elles s'accordent plus aux caractéristiques de tonalité qui viennent des enceintes avant. Ceci assure un panoramique sans obstacles entre les enceintes avant et celles d'ambiance.

**Adaptive Decorrelation™**

Dans une salle de cinéma, un grand nombre d'enceintes d'ambiance aide à créer une expérience sonore totale enveloppante, alors que dans un cinéma à la maison il n'y a habituellement que deux enceintes. Ceci peut donner l'air à des enceintes d'ambiance de ressembler à des écouteurs ce qui manque d'espace et d'enveloppement. Les sons d'ambiance chuteront aussi dans l'enceinte la plus proche si vous quittez la position centrale assise. Adaptive Decorrelation change légèrement la relation de phase et de temps d'un canal d'ambiance en corrélation avec l'autre canal d'ambiance. Ceci étend la position d'écoute et crée —avec seulement deux enceintes— la même expérience d'ambiance spacieuse que dans une salle de cinéma.

**THX Ultra™**

Avant qu'un composant de cinéma à la maison puisse être certifié THX Ultra, il doit comprendre toutes les caractéristiques mentionnées plus haut et doit aussi passer une série de tests rigoureux de performance et de qualités. C'est seulement après qu'un produit peut porter le logo THX Ultra, qui est une garantie que les produits de cinéma à la maison que vous avez achetés vous donneront de superbes résultats pendant les nombreuses années à venir. Les conditions THX Ultra couvrent tous les aspects d'un produit y compris la performance d'amplificateur d'alimentation, de pré-amplificateur et de fonctionnement, aussi bien que d'autres centaines de paramètres dans le domaine analogique aussi bien que numérique.

Lucasfilm, THX, Home THX, Re-Equalization, Timbre Matching, Adaptive Decorrelation et THX Ultra sont des marques de commerce de Lucasfilm Ltd.

**(6) THX Surround EX**

En 1999, un nouveau système d'ambiance a été lancé en même temps que le premier épisode du film "La guerre des étoiles". Le "Dolby Digital Surround EX" est un nouveau système de bande son pour film qui améliore grandement la sensation d'expression spatiale et le positionnement du son des canaux d'ambiance. Le résultat est un mouvement du son sur 360° et des effets de déplacement de sons qui semblent passer au-dessus de la tête de l'auditeur.

Ce système a été développé par Lucasfilm THX et Dolby Laboratories pour concrétiser les idées de Lucasfilm sur l'amélioration de l'expression spatiale et obtenir un positionnement régulier sur 360° grâce à la matrice de codage des Dolby Laboratories. La principale priorité était de conserver la compatibilité avec le système Dolby Digital 5.1 canaux existant. Le nouveau "canal d'ambiance arrière (SB)" a été ajouté pour améliorer le système conventionnel à 5.1 canaux en terme de positionnement du son à l'arrière ainsi que les déplacements du son de l'avant vers le centre en arrière que l'on obtient avec les systèmes à enceintes d'ambiance multiples utilisés dans les salles de cinéma, ce qui permet d'obtenir toutes sortes de sons d'ambiance.

Le signal du canal d'ambiance arrière est codé selon une matrice et introduit dans les deux canaux Dolby Digital SL et SR (ambiance gauche et droit). A la lecture, les signaux sont décodés par un décodeur de matrice de haute précision intégré au décodeur Dolby Digital dans les canaux SL, SR et SB et ressortis sous forme de signaux à 6.1 canaux. Avec l'AVC-A11SR, les signaux subissent un traitement supplémentaire "Home THX Cinema" (Cinéma THX domestique) pour devenir des signaux de système THX Surround EX.

Même dans un environnement pas tout à fait compatible à la lecture de canal SB (ambiance AR), les signaux sont 100 % compatibles avec les systèmes à 5.1 canaux existants et peuvent donc être lus tel quel. Dans ce cas, les signaux de canal SB sont produits comme des signaux mono pour chacun de ces deux canaux d'ambiance gauche et droit, SL et SR, de façon à ce qu'aucun des composants du signal ne manque. Les effets spécifiques au THX Surround EX (orientation de la diffusion dans l'espace et positionnement du son) sont cependant les mêmes qu'avec les systèmes d'ambiance à 5.1 canaux conventionnels.

© Lucasfilm Ltd. & TM. All rights reserved. Surround EX est une technologie développée conjointement par THX et les Dolby Laboratories et c'est une marque déposée de Dolby Laboratories. Utilisée avec une autorisation expresse.



## Articles d'installation de système et valeurs par défaut (réglées à la livraison de l'usine)

Installation de système			Valeurs par défaut												
1	Speaker Configuration	Entrer la combinaison des enceintes de votre système et leurs tailles correspondantes (SMALL pour enceintes normales, LARGE pour pleine taille, pleine gamme) pour automatiquement régler la composition des signaux sortis par les enceintes et la réponse en fréquence.	Front Sp.	Center Sp.	Sub Woofer	Surround Sp.	Surround Back Sp.								
	Surround Speaker Setting	Utiliser cette fonction en cas d'utilisation de combinaison d'enceintes multiples pour un son d'ambiance idéal. Après avoir pré-réglé les combinaisons d'enceintes d'ambiance à utiliser pour les différents modes d'ambiance, les enceintes d'ambiance sont automatiquement sélectionnées en fonction du mode d'ambiance.	Small	Small	Yes	Small	Small / Zspkrs								
		Mode d'ambiance	DOLBY/DTS SURROUND	THX/THX 5.1	WIDE SCREEN	5CH/7CH STEREO	DSP SIMULATION	EXT. IN	—	—					
		Mode d'ambiance	A	A	A	A	A	A	—	—					
	Crossover Frequency	Régler la fréquence (Hz) à un niveau inférieur à celui du son grave émis par les diverses enceintes à partir du subwoofer.	FIXED —THX—												
	Subwoofer mode	Ceci sélectionne le subwoofer pour la lecture de signaux de graves.	LFE —THX—												
2	SB CH Auto Flag Detect	Régler la méthode de lecture du canal arrière d'ambiance pour des signaux numériques.	Auto Flag Detect Mode = ON / Non-Flag Source SBch Output = THX Surround EX DTS ES												
3	Delay Time	Ce paramètre sert à optimiser la synchronisation avec laquelle sont produits les signaux audio des enceintes et du subwoofer en fonction de la position d'écoute.	Front L & R	Center	Sub Woofer	Surround L & R	SBL & SBR								
			3,6 m (12 ft)	3,6 m (12 ft)	3,6 m (12 ft)	3,0 m (10 ft)	3,0 m (10 ft)								
4	Multi Zone Vol. Level	Ceci règle le niveau de sortie pour les prises de sortie multi-zone.	Variable												
5	Channel Level	Ceci règle le volume des signaux émis par les enceintes et le subwoofer pour les différents canaux afin d'obtenir des effets optimaux.	Front L	Center	Front R	Surround R	Surround Back R	Surround Back L	Surround L	Subwoofer					
			0 dB	0 dB	0 dB	0 dB	0 dB	0 dB	0 dB	0 dB					
6	Subwoofer Peak Limit Lev	Ce paramètre sert à détecter le niveau maximum des faibles signaux de graves émis par le canal de subwoofer pour le protéger contre des dommages et éviter la production de sons déformés désagréables.	Peak Limiter = OFF												
7	Digital In Assignment	Ceci affecte les prises d'entrées numériques pour les différentes sources d'entrée.	Source d'entrée	CD	DVD	VDP	TV	DBS/SAT	VCR-1	VCR-2	VCR-3	TAPE	V. AUX	TUNER	—
			Entrée numérique	COAXIAL 1	COAXIAL 2	COAXIAL 3	OPTICAL 1	OPTICAL 2	OPTICAL 3	OPTICAL 4	OFF	OPTICAL 5	OFF	OFF	—
8	On Screen Display	Ceci règle s'il faut ou pas afficher l'affichage sur écran qui apparaît sur l'écran de moniteur lorsque les commandes de l'unité de télécommande ou de l'unité principale sont actionnées (uniquement des sorties MONITOR 1).	On Screen Display = ON												

## Modes d'ambiance et paramètres

Mode	Signaux et Réglages dans les différents modes									
	Sortie de canal					Paramètre (les valeurs par défaut sont indiquées entre parenthèses)				
	FRONT L/R	CENTER	SURROUND L/R	SURROUND BACK L/R	SUB-WOOFER	En cas de reproduction de signaux Dolby Digital et DTS			SB CH OUT	
PURE DIRECT, DIRECT	○	×	×	×	⊙	○ (OFF)	○ (0dB)	×	×	
STEREO	○	×	×	×	⊙	○ (OFF)	○ (0dB)	×	×	
EXTERNAL INPUT	○	⊙	⊙	⊙	⊙	×	×	×	×	
WIDE SCREEN	○	⊙	⊙	⊙	⊙	○ (OFF)	○ (0dB)	×	○	
HOME THX CINEMA	○	⊙	⊙	⊙	⊙	○ (OFF)	○ (0dB)	○	○	
DOLBY PRO LOGIC II	○	⊙	⊙	⊙	⊙	○ (OFF)	○ (0dB)	○	○	
DOLBY DIGITAL	○	⊙	⊙	⊙	⊙	○ (OFF)	○ (0dB)	○	○	
DTS SURROUND	○	⊙	⊙	⊙	⊙	○ (OFF)	○ (0dB)	○	○	
DTS NEO:6	○	⊙	⊙	⊙	⊙	○ (OFF)	○ (0dB)	○	○	
5CH/7CH STEREO	○	⊙	⊙	⊙	⊙	○ (OFF)	○ (0dB)	×	○	
SUPER STADIUM	○	⊙	⊙	⊙	⊙	○ (OFF)	○ (0dB)	×	○	
ROCK ARENA	○	⊙	⊙	⊙	⊙	○ (OFF)	○ (0dB)	×	○	
JAZZ CLUB	○	⊙	⊙	⊙	⊙	○ (OFF)	○ (0dB)	×	○	
CLASSIC CONCERT	○	⊙	⊙	⊙	⊙	○ (OFF)	○ (0dB)	×	○	
MONO MOVIE	○	⊙	⊙	⊙	⊙	○ (OFF)	○ (0dB)	×	○	
MATRIX	○	⊙	⊙	⊙	⊙	○ (OFF)	○ (0dB)	×	○	

○ : Signal/Réglable  
 × : Pas de signal/Pas ajustable

⊙ : Activé ou désactivé par réglage de configuration d'enceinte

○ : Activé  
 × : Désactivé

Mode	Signaux et Réglages dans les différents modes									
	Paramètre (les valeurs par défaut sont indiquées entre parenthèses)									
	PARAMÈTRES D'AMBIANCE						Pour le mode PRO LOGIC II MUSIC			
	TONE CONTROL	CINEMA EQ	MODE	ROOM SIZE	EFFECT LEVEL	DELAY TIME	PANORAMA	DIMENSION	CENTER WIDTH	
PURE DIRECT, DIRECT	×	×	×	×	×	×	×	×	×	
STEREO	○ (0dB)	×	×	×	×	×	×	×	×	
EXTERNAL INPUT	○ (0dB)	×	×	×	×	×	×	×	×	
WIDE SCREEN	○ (0dB)	○ (OFF)	×	×	○ (ON, 10)	×	×	×	×	
HOME THX CINEMA	×	×	×	×	×	×	×	×	×	
DOLBY PRO LOGIC II	○ (0dB)	○ (OFF)	○ (CINEMA)	×	×	×	○ (OFF)	○ (3)	○ (3)	
DOLBY DIGITAL	○ (0dB)	○ (OFF)	×	×	×	×	×	×	×	
DTS SURROUND	○ (0dB)	○ (OFF)	×	×	×	×	×	×	×	
DTS NEO:6	○ (0dB)	○ (OFF)	○ (CINEMA)	×	×	×	×	×	×	
5CH/7CH STEREO	○ (0dB)	×	×	×	×	×	×	×	×	
SUPER STADIUM	○ (Note 1)	×	×	○ (Medium)	○ (10)	×	×	×	×	
ROCK ARENA	○ (Note 2)	×	×	○ (Medium)	○ (10)	×	×	×	×	
JAZZ CLUB	○ (0dB)	×	×	○ (Medium)	○ (10)	×	×	×	×	
CLASSIC CONCERT	○ (0dB)	×	×	○ (Medium)	○ (10)	×	×	×	×	
MONO MOVIE	○ (0dB)	×	×	○ (Medium)	○ (10)	×	×	×	×	
MATRIX	○ (0dB)	×	×	×	×	○ (30msec)	×	×	×	

(Remarque 1) BASS: +6dB, TREBLE: 0dB ○ : Réglable

(Remarque 2) BASS: +8dB, TREBLE: +4dB × : Pas ajustable

## ■ Les différences entre noms de mode d'ambiance dépendent des signaux d'entrée

Mode d'ambiance	Signaux d'entrée						
	ANALOG	LINEAR PCM	DTS			DOLBY DIGITAL	
			DTS (5.1 ch)	DTS 96/24(5.1 ch)	DTS (6.1 ch)	D. D. (2 ch)	D. D. (5.1 ch)
PURE DIRECT, DIRECT	○	○	○	○	○	○	○
STEREO	○	○	○	○	○	○	○
HOME THX CINEMA	THX	THX	* THX MTRX6.1 THX5.1	THX5.1	© THX DSCRT6.1 THX MTRX5.1	THX	* THX SURROUND EX THX5.1
DTS SURROUND	×	×	* DTS ES MTRX DTS SURROUND	* DTS ES MTRX DTS 96/24	© DTS ES DSCRT6.1 DTS MTRX6.1	×	×
DTS NEO:6	DTS NEO:6	DTS NEO:6	×	×	×	DTS NEO:6	×
DOLBY DIGITAL	×	×	×	×	×	×	* 6,1 SURROUND DOLBY DIGITAL
DOLBY PRO LOGIC II	DOLBY PRO LOGIC II	DOLBY PRO LOGIC II	×	×	×	DOLBY PRO LOGIC II	×
DSP SIMULATION	○	○	○	○	○	○	○

○ : Sélectionnable

\* : Le nom du mode surround diffère suivant le réglage du paramètre surround "SB CH OUT".

© : Le nom du mode surround diffère suivant le signal d'entrée.

× : Non sélectionnable

## 16 SPECIFICATIONS

### ■ Section audio

#### • Amplificateur de puissance Puissance de sortie nominale:

Avant  
125 W + 125 W (8 Ω/ohms, 20 Hz ~ 20 kHz, D.H.T. 0,05%)  
180 W + 180 W (6 Ω/ohms, 1 kHz, D.H.T. 0,7%)

Centre  
125 W (8 Ω/ohms, 20 Hz ~ 20 kHz, D.H.T. 0,05%)  
180 W (6 Ω/ohms, 1 kHz, D.H.T. 0,7%)

Ambiance  
125 W + 125 W (8 Ω/ohms, 20 Hz ~ 20 kHz, D.H.T. 0,05%)  
180 W + 180 W (6 Ω/ohms, 1 kHz, D.H.T. 0,7%)

Ambiance arriere  
125 W + 125 W (8 Ω/ohms, 20 Hz ~ 20 kHz, D.H.T. 0,05%)  
180 W + 180 W (6 Ω/ohms, 1 kHz, D.H.T. 0,7%)

#### Puissance dynamique:

170 W x 2 canaux (8 Ω/ohms)  
270 W x 2 canaux (4 Ω/ohms)  
350 W x 2 canaux (2 Ω/ohms)

#### Bornes de sortie:

Avant/centre/ambiance arriere: 6 ~ 16 Ω/ohms  
Ambiance: A ou B 6 ~ 16 Ω/ohms  
A + B 8 ~ 16 Ω/ohms

### • Analogique

**Sensibilité d'entrée/impédance d'entrée:** 200 mV / 47 kΩ/kohms  
**Réponse en fréquence:** 10 Hz ~ 100 kHz: +0, -3 dB (mode DIRECT)  
**Rapport S/B:** 105 dB (mode DIRECT)  
**Distorsion:** 0,005% (20 Hz ~ 20 kHz) (mode DIRECT)  
**Puissance de sortie nominale:** 1,2 V

### • Numérique

**Sortie N/A:**  
Puissance de sortie nominale — 2 V (lecture à 0 dB)  
Distorsion harmonique totale — 0,005% (1 kHz, à 0 dB)  
Rapport S/B — 110 dB  
Gamme dynamique — 108 dB  
Format — interface audio numérique

#### Entrée numérique:

### • Egalisateur phono (Entrée PHONO — REC OUT)

**Sensibilité d'entrée:** 2,5 mV  
**Déviatoin RIAA:** ±1 dB (20 Hz à 20 kHz)  
**Rapport signal/bruit:** 74 dB (Pondéré A, avec entrée de 5 mV)  
**Puissance nominale/Sortie maximum:** 150 mV / 8 V  
**Facteur de distorsion:** 0,03% (1 kHz, 3 V)

### ■ Section vidéo

#### • Prises vidéo standard

**Niveau/impédance d'entrée/sortie:** 1 V<sub>c-c</sub> / 75 Ω/ohms  
**Réponse en fréquence:** 5 Hz ~ 10 MHz — +0, -3 dB

#### • Prises de sortie S-vidéo

**Niveau/impédance d'entrée et de sortie:** Signal Y (luminance) — 1 V<sub>c-c</sub>, 75 Ω/ohms  
Signal C (chrominance) — 0,286 V<sub>c-c</sub>, 75 Ω/ohms  
**Réponse en fréquence:** 5 Hz ~ 10 MHz — +0, -3 dB

#### • Borne vidéo de composant couleur

**Niveau/impédance d'entrée et de sortie:** Signal Y (luminance) — 1 V<sub>c-c</sub>, 75 Ω/ohms  
Signal Pb/Cb (bleu) — 0,7 V<sub>c-c</sub>, 75 Ω/ohms  
Signal Pr/Cr (rouge) — 0,7V<sub>c-c</sub>, 75 Ω/ohms  
CC ~ 50 MHz — +0, -3 dB

#### Réponse en fréquence:

### ■ Généralités

**Alimentation:** 230 V CA, 50 Hz  
**Consommation:** 600 W  
**Dimensions externes maximales:** 434 (L) x 179 (H) x 485 (P) mm  
**Poids:** 20,5 kg

### ■ Télécommande (RC-899)

**Piles:** Type R6P/AA (trois piles)  
**Dimensions externes:** 61 (L) x 230 (H) x 34 (P) mm  
**Poids:** 200 g (avec les piles)

\* Dans un but d'amélioration, ces spécifications et la conception sont susceptibles de changements sans préavis.

## **DENON, Ltd.**

16-11, YUSHIMA 3-CHOME, BUNKYOU-KU, TOKYO 113-0034, JAPAN  
Telephone: (03) 3837-5321

Printed in Japan 511 3858 005

## Free Manuals Download Website

<http://myh66.com>

<http://usermanuals.us>

<http://www.somanuals.com>

<http://www.4manuals.cc>

<http://www.manual-lib.com>

<http://www.404manual.com>

<http://www.luxmanual.com>

<http://aubethermostatmanual.com>

Golf course search by state

<http://golfingnear.com>

Email search by domain

<http://emailbydomain.com>

Auto manuals search

<http://auto.somanuals.com>

TV manuals search

<http://tv.somanuals.com>