

DENON

STEREO CD PLAYER

DCM-5001

OPERATING INSTRUCTIONS

MODE D'EMPLOI

INSTRUCCIONES DE OPERACION

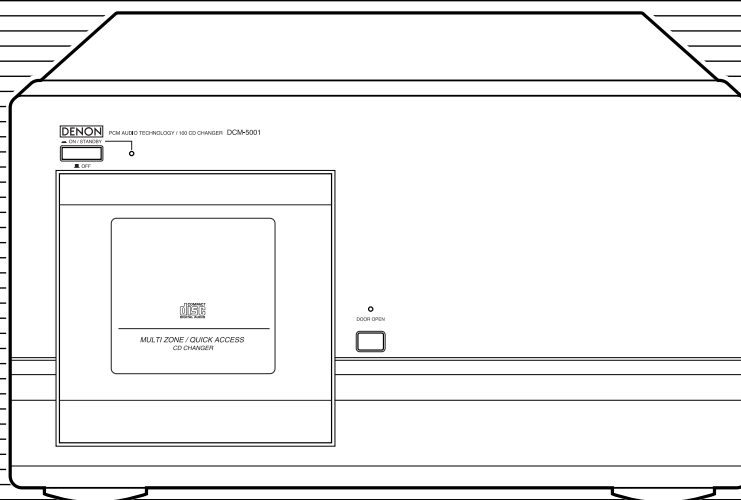

FOR ENGLISH READERS	PAGE	5 ~ PAGE	15
POUR LES LECTEURS FRANCAIS	PAGE	16 ~ PAGE	27
PARA LECTORES DE ESPAÑOL	PAGINA	28 ~ PAGINA	39

IMPORTANT TO SAFETY

WARNING:

TO PREVENT FIRE OR SHOCK HAZARD, DO NOT EXPOSE THIS APPLIANCE TO RAIN OR MOISTURE.

CAUTION:

1. Handle the power supply cord carefully

Do not damage or deform the power supply cord. If it is damaged or deformed, it may cause electric shock or malfunction when used. When removing from wall outlet, be sure to remove by holding the plug attachment and not by pulling the cord.

2. Do not open the top cover

In order to prevent electric shock, do not open the top cover. If problems occur, contact your DENON dealer.

3. Do not place anything inside

Do not place metal objects or spill liquid inside the CD player. Electric shock or malfunction may result.

Please, record and retain the Model name and serial number of your set shown on the rating label.

Model No. DCM-5001 Serial No. _____

CAUTION: TO REDUCE THE RISK OF ELECTRIC SHOCK, DO NOT REMOVE COVER (OR BACK). NO USER-SERVICEABLE PARTS INSIDE. REFER SERVICING TO QUALIFIED SERVICE PERSONNEL.



The lightning flash with arrowhead symbol, within an equilateral triangle, is intended to alert the user to the presence of uninsulated "dangerous voltage" within the product's enclosure that may be of sufficient magnitude to constitute a risk of electric shock to persons.



The exclamation point within an equilateral triangle is intended to alert the user to the presence of important operating and maintenance (servicing) instructions in the literature accompanying the appliance.

• FOR U.S.A. & CANADA MODEL ONLY

CAUTION

TO PREVENT ELECTRIC SHOCK DO NOT USE THIS (POLARIZED) PLUG WITH AN EXTENSION CORD, RECEPTACLE OR OTHER OUTLET UNLESS THE BLADES CAN BE FULLY INSERTED TO PREVENT BLADE EXPOSURE.

• POUR LES MODELES AMERICAINS ET CANADIENS UNIQUEMENT

ATTENTION

POUR PREVENIR LES CHOCS ELECTRIQUES NE PAS UTILISER CETTE FICHE POLARISEE AVEC UN PROLONGATEUR UNE PRISE DE COURANT OU UNE AUTRE SORTIE DE COURANT, SAUF SI LES LAMES PEUVENT ETRE INSEREES A FOND SANS EN LAISSER AUCUNE PARTIE A DECOUVERT.

NOTE:

This CD player uses the semiconductor laser. To allow you to enjoy music at a stable operation, it is recommended to use this in a room of 5 °C (41 °F) ~ 35 °C (95 °F).

LABELS (for U.S.A. model only)

CERTIFICATION

THIS PRODUCT COMPLIES WITH DHHS RULES 21 CFR SUBCHAPTER APPLICABLE AT DATE OF MANUFACTURE.

CAUTION:

USE OF CONTROLS OR ADJUSTMENTS OR REFORMATION OF PROCEDURES OTHER THAN THOSE SPECIFIED HEREIN MAY RESULT IN HAZARDOUS RADIATION EXPOSURE.

THE COMPACT DISC PLAYER SHOULD NOT BE ADJUSTED OR REPAIRED BY ANYONE EXCEPT PROPERLY QUALIFIED SERVICE PERSONNEL.

This device complies with Part 15 of the FCC Rules. Operation is subject to the following two conditions : (1) This device may not cause harmful interference, and (2) this device must accept any interference received, including interference that may cause undesired operation.

This Class B digital apparatus meets all requirements of the Canadian Interference-Causing Equipment Regulations.

Cet appareil numérique de la classe B respecte toutes les exigences du Règlement sur le matériel brouilleur du Canada.

Use compact discs that include the  mark.

CD's with special shapes (heart-shaped CD's, octagonal CD's etc.) cannot be played on this set.

Attempting to do so may damage the set. Do not use such CD's.

Utiliser des disques compacts portant le logo .

Des CD avec des formes spéciales (CD en forme de coeur, des CD octogonaux, etc.) ne peuvent pas être lus sur cet appareil.

Le fait de l'essayer, risque d'endommager le lecteur. Ne pas utiliser de tels CD.

Use discos compactos con la marca .

En este equipo no es posible reproducir CDs con formas especiales (CDs con forma de corazón, CDs octogonales, etc.).

Si intenta hacerlo, el equipo podrá resultar dañado. No use este tipo de CDs.



SAFETY INSTRUCTIONS

1. Read Instructions – All the safety and operating instructions should be read before the appliance is operated.
2. Retain Instructions – The safety and operating instructions should be retained for future reference.
3. Heed Warning – All warnings on the appliance and in the operating instructions should be adhered to.
4. Following Instructions – All operating and use instructions should be followed.
5. Water and Moisture – The appliance should not be used near water – for example, near a bathtub, washbowl, kitchen sink, laundry tub, in a wet basement, or near a swimming pool, and the like.
6. Carts and Stands – The appliance should be used only with a cart or stand that is recommended by the manufacturer.
- 6A. An appliance and cart combination should be moved with care. Quick stops, excessive force, and uneven surfaces may cause the appliance and cart combination to overturn.
7. Wall or Ceiling Mounting – The appliance should be mounted to a wall or ceiling only as recommended by the manufacturer.
8. Ventilation – The appliance should be situated so that its location or position does not interfere with its proper ventilation. For example, the appliance should not be situated on a bed, sofa, rug, or similar surface that may block the ventilation openings; or, placed in a built-in installation, such as a bookcase or cabinet that may impede the flow of air through the ventilation openings.
9. Heat – The appliance should be situated away from heat sources such as radiators, heat registers, stoves, or other appliances (including amplifiers) that produce heat.
10. Power Sources – The appliance should be connected to a power supply only of the type described in the operating instructions or as marked on the appliance.
11. Grounding or Polarization – Precautions should be taken so that the grounding or polarization means of an appliance is not defeated.
12. Power-Cord Protection – Power-supply cords should be routed so that they are not likely to be walked on or pinched by items placed upon or against them, paying particular attention to cords at plugs, convenience receptacles, and the point where they exit from the appliance.
14. Cleaning – The appliance should be cleaned only as recommended by the manufacturer.
15. Power Lines – An outdoor antenna should be located away from power lines.
16. Outdoor Antenna Grounding – If an outside antenna is connected to the receiver, be sure the antenna system is grounded so as to provide some protection against voltage surges and built-up static charges. Article 810 of the National Electrical Code, ANSI/NFPA 70, provides information with regard to proper grounding of the mast and supporting structure, grounding of the lead-in wire to an antenna-discharge unit, size of grounding conductors, location of antenna-discharge unit, connection to grounding electrodes, and requirements for the grounding electrode. See Figure A.
17. Nonuse Periods – The power cord of the appliance should be unplugged from the outlet when left unused for a long period of time.
18. Object and Liquid Entry – Care should be taken so that objects do not fall and liquids are not spilled into the enclosure through openings.
19. Damage Requiring Service – The appliance should be serviced by qualified service personnel when:
 - A. The power-supply cord or the plug has been damaged; or
 - B. Objects have fallen, or liquid has been spilled into the appliance; or
 - C. The appliance has been exposed to rain; or
 - D. The appliance does not appear to operate normally or exhibits a marked change in performance; or
 - E. The appliance has been dropped, or the enclosure damaged.
20. Servicing – The user should not attempt to service the appliance beyond that described in the operating instructions. All other servicing should be referred to qualified service personnel.

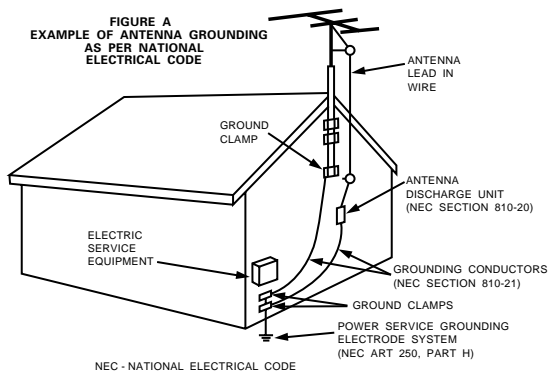

**NOTE ON USE / HINWEISE ZUM GEBRAUCH/OBSERVATIONS RELATIVES A L'UTILISATION
NOTE SULL'USO / NOTAS SOBRE EL USO / ALVORENS TE GEBRUIKEN / OBSERVERA
OBSERVAÇÕES QUANTO AO USO**

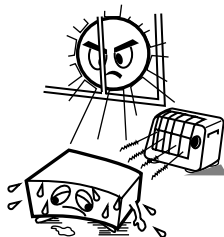

- Avoid high temperatures. Allow for sufficient heat dispersion when installed on a rack.
- Vermeiden Sie hohe Temperaturen. Beachten Sie, daß eine ausreichend Luftzirkulation gewährleistet wird, wenn das Gerät auf ein Regal gestellt wird.
- Éviter des températures élevées. Tenir compte d'une dispersion de chaleur suffisante lors de l'installation sur une étagère.
- Evitate di esporre l'unità a temperature alte. Assicuratevi che ci sia un'adeguata dispersione del calore quando installate l'unità in un mobile per componenti audio.
- Evite altas temperaturas. Permite la suficiente dispersión del calor cuando está instalado en la consola.
- Vermijd hoge temperaturen. Zorg voor een degelijk hitteafvoer indien het apparaat op een rek wordt geplaatst.
- Undvik höga temperaturer. Se till att det finns möjlighet till god värmeavledning vid montering i ett rack.
- Evite temperaturas altas. Conceda suficiente dispersão de calor quando o equipamento for instalado numa prateleira.

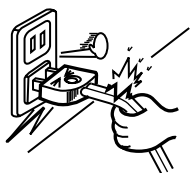

- Handle the power cord carefully. Hold the plug when unplugging the cord.
- Gehen Sie vorsichtig mit dem Netzkabel um. Halten Sie das Kabel am Stecker, wenn Sie den Stecker herausziehen.
- Manipuler le cordon d'alimentation avec précaution. Tenir la prise lors du débranchement du cordon.
- Maneggiare il filo di alimentazione con cura. Agite per la spina quando scollegate il cavo dalla presa.
- Maneje el cordón de energía con cuidado. Sostenga el enchufe cuando desconecte el cordón de energía.
- Hanteer het netsnoer voorzichtig. Houd het snoer bij de stekker vast wanneer deze moet worden aan- of losgekoppeld.
- Hantera nätkabeln varsamt. Håll i kabeln när den kopplas från el-uttaget.
- Manuseie com cuidado o fio condutor de energia. Segure a tomada ao desconectar o fio.

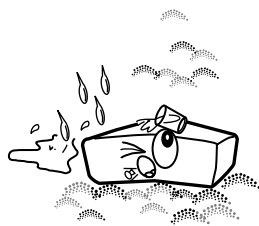

- Keep the set free from moisture, water, and dust.
- Halten Sie das Gerät von Feuchtigkeit, Wasser und Staub fern.
- Protéger l'appareil contre l'humidité, l'eau et la poussière.
- Tenete l'unità lontana dall'umidità, dall'acqua e dalla polvere.
- Mantenga el equipo libre de humedad, agua y polvo.
- Laat geen vochtigheid, water of stof in het apparaat binnendingen.
- Utsätt inte apparaten för fukt, vatten och damm.
- Mantenha o aparelho livre de qualquer umidade, água ou poeira.

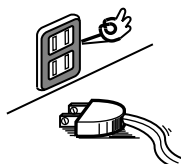

- Unplug the power cord when not using the set for long periods of time.
- Wenn das Gerät eine längere Zeit nicht verwendet werden soll, trennen Sie das Netzkabel vom Netzstecker.
- Débrancher le cordon d'alimentation lorsque l'appareil n'est pas utilisé pendant de longues périodes.
- Disinnestate il filo di alimentazione quando avete l'intenzione di non usare il filo di alimentazione per un lungo periodo di tempo.
- Desconecte el cordón de energía cuando no utilice el equipo por mucho tiempo.
- Neem altijd het netsnoer uit het stopcontact wanneer het apparaat gedurende een lange periode niet wordt gebruikt.
- Koppla ur nätkabeln om apparaten inte kommer att användas i lång tid.
- Desligue o fio condutor de força quando o aparelho não tiver que ser usado por um longo período.

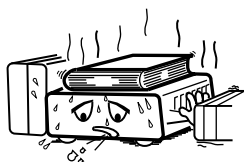

* (For sets with ventilation holes)

- Do not obstruct the ventilation holes.
- Die Belüftungsöffnungen dürfen nicht verdeckt werden.
- Ne pas obstruer les trous d'aération.
- Non coprite i fori di ventilazione.
- No obstruya los orificios de ventilación.
- De ventilatieopeningen mogen niet worden beblokkeerd.
- Täpp inte till ventilationsöppningarna.
- Não obstrua os orifícios de ventilação.

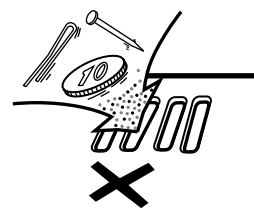

- Do not let foreign objects in the set.
- Keine fremden Gegenstände in das Gerät kommen lassen.
- Ne pas laisser des objets étrangers dans l'appareil.
- E' importante che nessun oggetto è inserito all'interno dell'unità.
- No deje objetos extraños dentro del equipo.
- Laat geen vreemde voorwerpen in dit apparaat vallen.
- Se till att främmande föremål inte tränger in i apparaten.
- Não deixe objetos estranhos no aparelho.



- Do not let insecticides, benzene, and thinner come in contact with the set.
- Lassen Sie das Gerät nicht mit Insektiziden, Benzin oder Verdünnungsmitteln in Berührung kommen.
- Ne pas mettre en contact des insecticides, du benzène et un diluant avec l'appareil.
- Assicuratevi che l'unità non venga in contatto con insetticidi, benzolo o solventi.
- No permita el contacto de insecticidas, gasolina y diluyentes con el equipo.
- Laat geen insectenverdelgende middelen, benzine of ververdunner met dit apparaat in contact komen.
- Se till att inte insektsmedel på spraybruk, bensin och thinner kommer i kontakt med apparatens hölje.
- Não permita que inseticidas, benzina e dissolvente entrem em contacto com o aparelho.

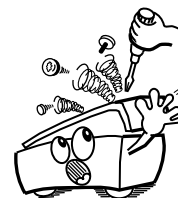

- Never disassemble or modify the set in any way.
- Versuchen Sie niemals das Gerät auseinander zu nehmen oder auf jegliche Art zu verändern.
- Ne jamais démonter ou modifier l'appareil d'une manière ou d'une autre.
- Non smontate mai, nè modificate l'unità in nessun modo.
- Nunca desarme o modifique el equipo de ninguna manera.
- Nooit dit apparaat demonteren of op andere wijze modificeren.
- Ta inte isär apparaten och försök inte bygga om den.
- Nunca desmonte ou modifique o aparelho de alguma forma.

Thank you for purchasing the DENON compact disc player. Read the Operating Instructions thoroughly, and operate this player properly.

TABLE OF CONTENTS

1 MAIN FEATURES	5	6 STAND-ALONE PLAYBACK	9~11
2 BEFORE USING	5	7 DAISY CHAIN PLAYBACK.....	11~14
3 CAUTIONS ON INSTALLATION	6	8 COMPACT DISCS	14
4 CAUTIONS DURING USE	6	9 TROUBLESHOOTING	15
5 INSTALLATION	7, 8	10 SPECIFICATIONS	15

• ACCESSORIES

Check that the following parts are included in addition to the main unit.

- | | | | | | | | |
|--------------------------------|---|-----------------------------|---|------------------------------|---|---------------------------------|---|
| ① Operating instructions | 1 | ② Warranty..... | 1 | ③ Service station list | 1 | ④ Connection cord | |
| ⑤ Connection cords | | ⑥ Connection cords | | ⑦ CD booklet file | | (5P MINI-DIN) | |
| (audio)..... | 2 | (COAX for daisy chain)..... | 2 | and label..... | 1 | for daisy chain connection..... | 1 |

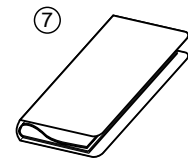
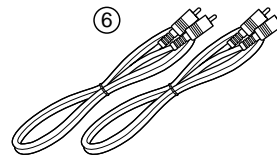
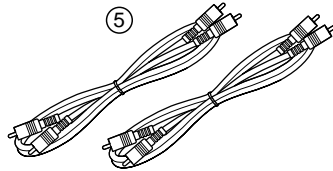
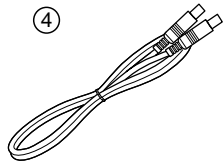

1 MAIN FEATURES

(1) 100-CD rack type CD changer

The CDs are stored in a rack so they can be loaded and replaced easily.

(2) Daisy chain connection

The DCM-5001 can be connected as a sub unit in a daisy chain to the DCM-5000 (main unit). In this case, up to five DCM-5001s can be connected, transforming the system into a CD changer with a maximum of 600 discs.

In addition, the features described below can be used when connected in daisy chain to the DCM-5000.

- CD-TEXT compatibility
The CD-TEXT data is automatically transferred to the main unit.
- Disc file function
The disc file input operations (disc titles, track titles, artists' names and group registration) can be performed from the main unit. This information can be viewed on the main unit's display or on the on-screen display. For details on disc files, refer to the DCM-5000's operating instructions.

- AL24 Processing and HDCD® (High Definition Compatible Digital®)

When connected in a daisy chain, the audio signals are transferred digitally, providing high quality sound. In addition, sound can be played through the AL24 Processing and HDCD® decoder built into the DCM-5000. For details on AL24 Processing and HDCD®, refer to the DCM-5000's operating instructions.

(3) Stand-alone operation

In addition to connecting DCM-5001s in a daisy chain, the DCM-5001 can also be operated independently (stand alone). The zone, random playback and cross fade modes can be selected using the mode switches on the rear panel.

(4) Multi-zone system with two CD drive mechanisms

The DCM-5001 is equipped with two CD drive mechanisms, so separate playback signals can be output from the two zones.

(5) Quick access (in the single zone mode)

The two CD drive mechanisms can be used alternately so that CDs can be played consecutively with no waiting time when switching to the next CD.

2 BEFORE USING

Pay attention to the following before using this unit:

• Moving the set.

To prevent short circuits or damaged wires in the connection cords, always unplug the power cord and disconnect the connection cords between all other audio components when moving the set.

• Before turning the power operation switch on.

Check once again that all connections are proper and that there are not problems with the connection cords. Always set the power operation switch to the standby position before connecting and disconnecting connection cords.

• Store this instructions in a safe place.

After reading, store this instructions along with the warranty in a safe place.

Also fill in the items on the back page for your convenience.

• Note that the illustrations in this instructions may differ from the actual set for explanation purpose.

3 CAUTIONS ON INSTALLATION

The CD player uses a microcomputer for controlling internal electronic circuits. In the event that the player is used while a near-by tuner or TV is turned on, although unlikely, interference could occur either in the sound from the tuner or the picture of the TV. To avoid this, please take the following precautions.

- Keep the CD player as far away from the tuner or TV set as possible.
- Keep the power cord and connecting cords of the CD player separate from the antenna wires of the tuner and TV.
- Interference is particular likely to occur when an indoor antenna or a 300 Ω /ohms feeder cable is used. Thus, use of an outdoor antenna and 75 Ω /ohms coaxial cable is strongly recommended.

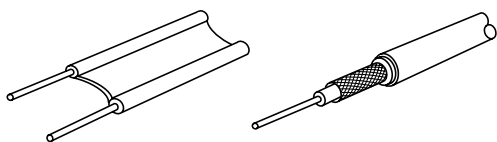
300 Ω /ohms feeder cable75 Ω /ohms coaxial cable

Be sure to install the player on a flat surface. Setting it at a slant may result in malfunction or damage.

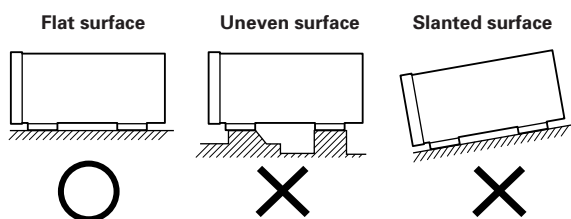

For heat dispersal, leave at least 10 cm of space between the top, back and sides of this unit and wall or other components.

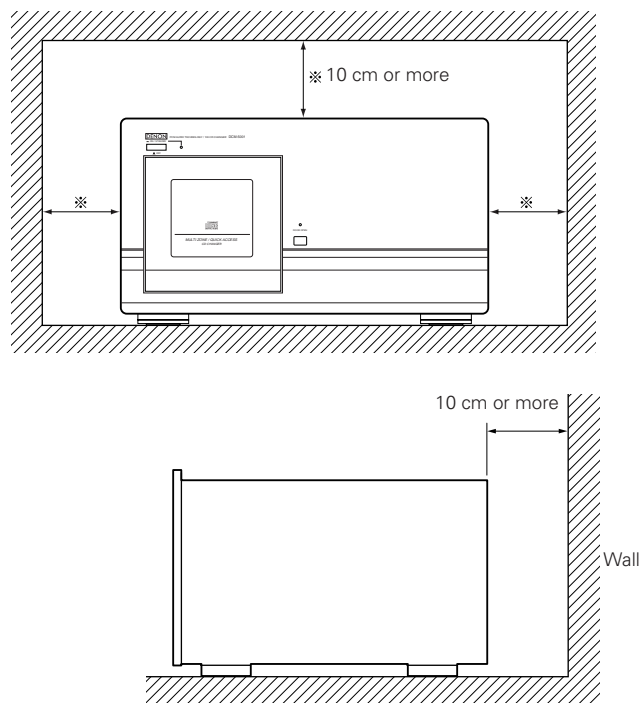

4 CAUTIONS DURING USE

- This compact disc player is capable of playing discs which have the mark at right.
- During track selection, during search and when the player sustains a strong impact, the disc's rotational speed changes greatly, causing a small noise to be emitted. This is not a malfunction of the player.
- If the CD player is operated while an FM or AM broadcast is being received, there may be noise in the FM or AM reception. Please switch the power to the CD player off at such times.
- The DCM-5000 has a broad dynamic range. Please exercise caution when turning up the volume on the amplifier in cases when the playback volume is low. If the volume is turned up too high, it could damage the speakers.



- Do not use any discs but exclusive audio discs with this CD player.
- Placing this player or its connection cords near a TV or other audio device could cause a humming sound to be emitted. If this occurs, relocate the player or reroute the connection cords.
- Be sure to remove the disc from the player before moving it. The discs could be damaged if left in the player while it is being moved.
- Do not move the player from a cold place to a warm place suddenly. If the player is cold when brought into a warm room, condensation could form, preventing proper operation of the player. If condensation does form on the player when it is brought into a warm room, wait at least 30 minutes before use.

Loading CDs

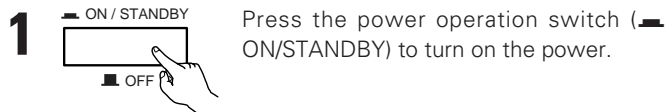

Press the power operation switch (ON/STANDBY) to turn on the power.

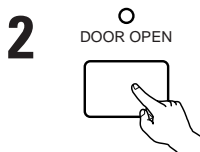

Press the DOOR OPEN button to open the front cover.

The DOOR OPEN button is operational about 10~20 seconds after the power is turned on.

- The DOOR OPEN LED flashes (red). Once the cover is open, the LED stops flashing remaining lit (red).



Press the eject button.

- The disc rack unlocks and pops out a little.

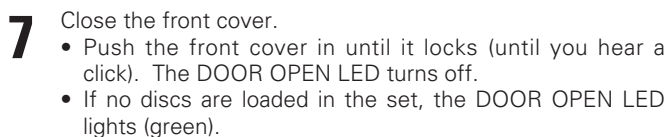
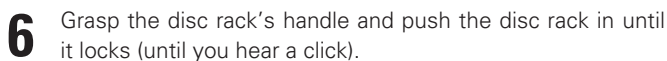
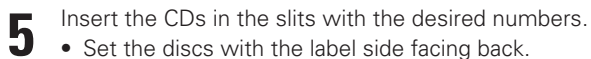
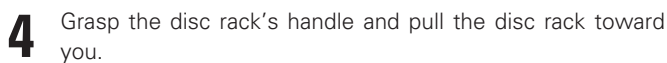

NOTES:

- Never put your hands or other objects inside the set when the front cover is open. Doing so may result in injury or damage.
- Never place anything other than CDs on the disc rack. Doing so may result in damage.
- If you drop a disc into the player or drop a disc from the disc rack inside the player, disconnect the power immediately and contact your store of purchase.
- This model is for 12 cm CD. Do not insert an 8 cm CD nor 8 cm CD with an adaptor. It damages both the player and the disc.

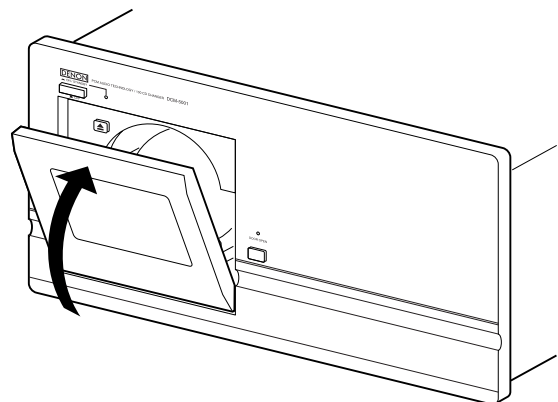
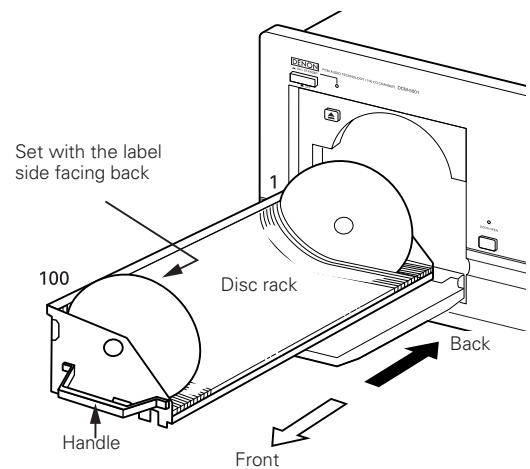
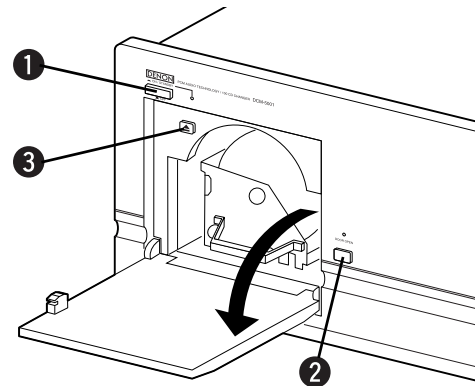

■ Booklet file

The liner notes or lyric cards for up to 100 CDs can be stored in the included booklet file.

We recommend attaching number stickers with the same numbers as the slits in which the discs are loaded to the booklet file's pockets.

600 number seals are provided for use should extra units be installed in a daisy chain.

■ Removing CDs

Following the procedure under "Loading CDs" to draw out the disc rack, then remove the CDs.

After removing the CDs, push the disc rack all the way in and close the front cover.

- * Always remove all the CDs when moving the player. If discs are loaded, shocks or vibrations may cause scratches or damage to the CDs or the internal mechanisms.

6 STAND-ALONE PLAYBACK

CONNECTION PRECAUTIONS

- Before proceeding with connections or disconnections of cable and power cords, be sure to turn all system components off.
- Ensure that all cables are connected properly to the L (left) and R (right) jacks.
- Insert plugs fully into the terminals.
- Connect the output jacks to the amplifier CD, AUX or TAPE PLAY input jacks.

Connecting the Analog Output Jacks

Connect one end of the connection cord supplied with the CD player to the output terminals, left (L) and right (R) of the CD player, and the other end to the CD, AUX, or TAPE PLAY input terminals, left (L) and right (R), of the amplifier.

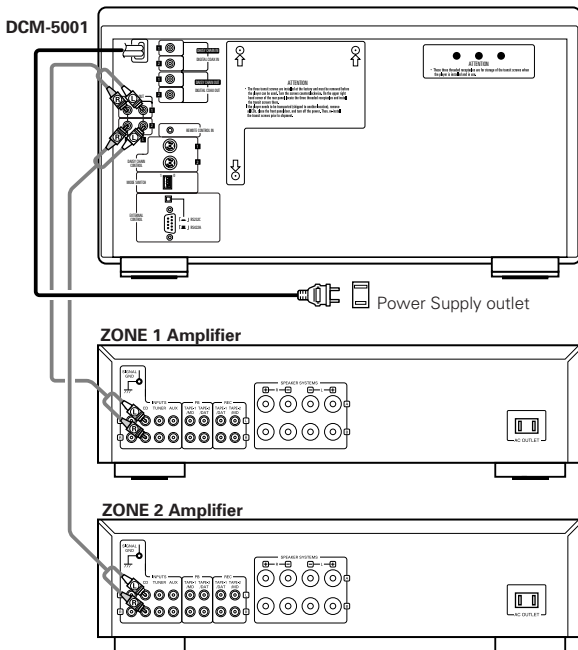

Connecting the Digital Output Jack (COAXIAL)

Use a 75 Ω /ohms coaxial pin cord to connect the digital output jack (DIGITAL COAX OUT) of the DCM-5001 to the digital input jack (COAXIAL) on a digital processor or D/A unit.

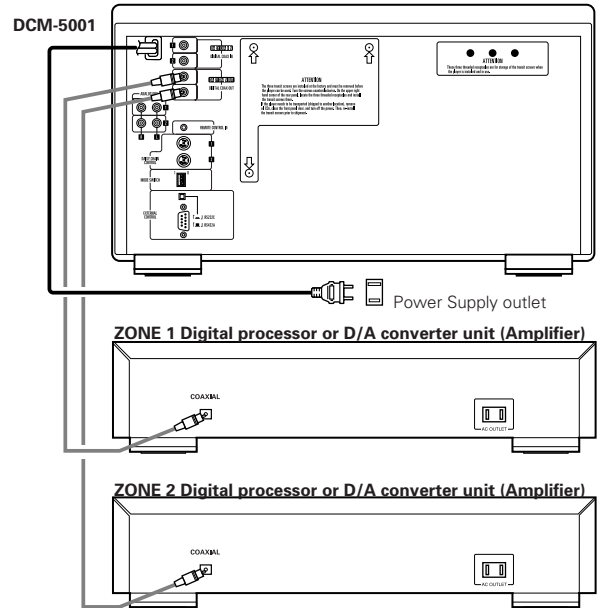

NOTE:

When the single zone mode is selected, no digital data is output from the ZONE 2 side.

Other Connections

The DCM-5001 is provided with computer and remote control interface ports, for compatibility with external remote control solutions offered by third party vendors. Contact your dealer or installation consultant for advice if you are considering the purchase of an external control system.

MODE SWITCH settings

When using the DCM-5001 in the stand alone mode, first set the play mode. Select the desired play mode using the mode switches on the rear panel, as shown on the table below.

Switch setting				Mode			
SW1	SW2	SW3	SW4	Zone mode	Continuous/Random	Cross fade	Play mode
1	1	1	0	SINGLE	CONTINUE	—	Continuous playback in the single zone mode.
1	1	0	1	SINGLE	RANDOM	ON	Random, cross fade playback in the single zone mode.
1	1	0	0	SINGLE	RANDOM	OFF	Random playback in the single zone mode.
1	0	1	1	MULTI	CONTINUE	—	Continuous playback in the multi zone mode.
1	0	0	1	MULTI	RANDOM	—	Random playback in the multi zone mode.

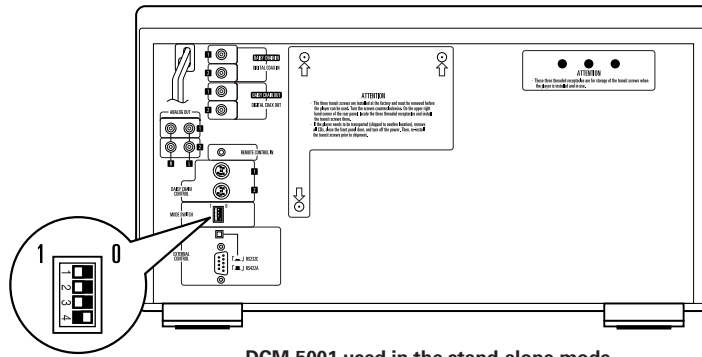

DCM-5001 used in the stand-alone mode

Switch and function settings

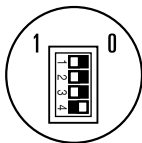

Single zone output
Continuous play
(Cross fade disabled)

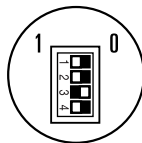

Single zone output
Random play
Cross fade

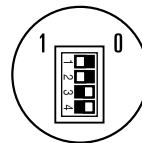

Single zone output
Random play
No cross fade

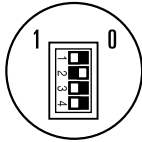

Multi-zone output
Continuous play
(Cross fade disabled)

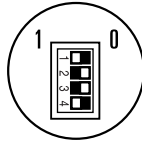

Multi-zone output
Random play
(Cross fade disabled)

Play modes

Zone modes

The DCM-5001 has two sets of outputs (zone 1 and zone 2), and different playback signals can be output from each zone when in the multi zone mode.

Select the zone mode before starting playback.

SINGLE: The same signals are output from zone 1 and zone 2.

MULTI: Separate playback signals are output from zone 1 and zone 2.

Continuous and random modes

Continuous mode: All tracks of all discs are played in order starting from the lowest disc number.

In the multi-zone mode, disc 1 in zone 1 and disc 2 in zone 2 are played first, after which the next appropriate discs are selected and played in order.

Random mode: All the CDs are played in random order. One track is selected at random from each of the CDs.

Cross fade playback

The cross fade play function can only be used in the single zone mode.

The cross fade mode allows you to play tracks continuously without breaks in the sound by fading in and out when switching from playback on one disc to a track on the next disc.

Cross fade playback is possible, as described on the table below.

Random mode:	Cross fade playback is performed between tracks on discs selected at random (one track per disc). Order of playback: Disc 3, Tr 5 ⇨ Disc 18, Tr 1 ⇨ Disc 56 Tr 3 ⇨ Disc 29, Tr 4 ⇨ ...
---------------------	--

NOTE:

- No signals are output from the digital outputs when the cross fade mode is selected.

* In all play modes, playback starts over from the beginning of the first disc once the last disc is played. (The repeat play mode is set.)

Playback

- Once connection to the amplifier, disc setting and setting of the play mode with the mode switches are completed, once press the POWER OPERATION switch to turn off, and press the POWER OPERATION switch again to turn on.

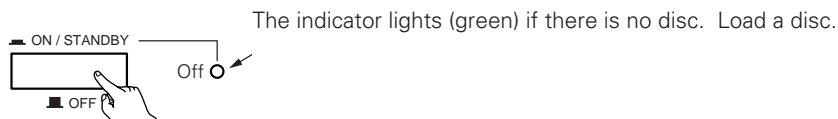

Playback begins in the set mode.

Turn off the POWER OPERATION switch to stop playback.

- When the DCM-5001 is used in the stand-alone mode, there is no standby mode for the POWER OPERATION switch. The power can only be set to ON (■) or OFF (■).

7 DAISY CHAIN PLAYBACK

Connections (outline)

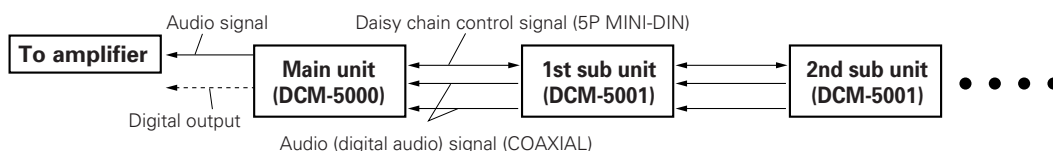

To connect in daisy chain, connect as shown on the diagram above. For details, refer to the following page.

- Daisy chain control signals:** Connect the connector cords (5-pin cords, included) from the last sub unit in the chain to the next higher one, and so on.
- Digital audio signals:** These are connected in the same way as the daisy chain control signals. Be sure to connect both connector cords (included) between the units, whether you select the single zone mode or the multi zone mode.

* Digital output from the main unit (DCM-5000) with the daisy chain.

Each unit in the daisy chain has its own digital output signals based on the each system clock and the main unit transfers its digital data to outside equipments.

So it may cause the digital-unlock for a while and may result a pause in the sound or a spike noise when switching to another unit during the daisy chain operation. It depends on the receiving equipments (digital amp, D/A converter etc.) respectively.

In this case, do not connect the digital output to other equipments.

(We recommended to use the Audio signal output)

Connections (detailed)

(Connections when using a DCM-5000 as the main unit)

- When using DCM-5001s as sub units, up to five DCM-5001s can be connected (resulting in a 600-disc CD changer).

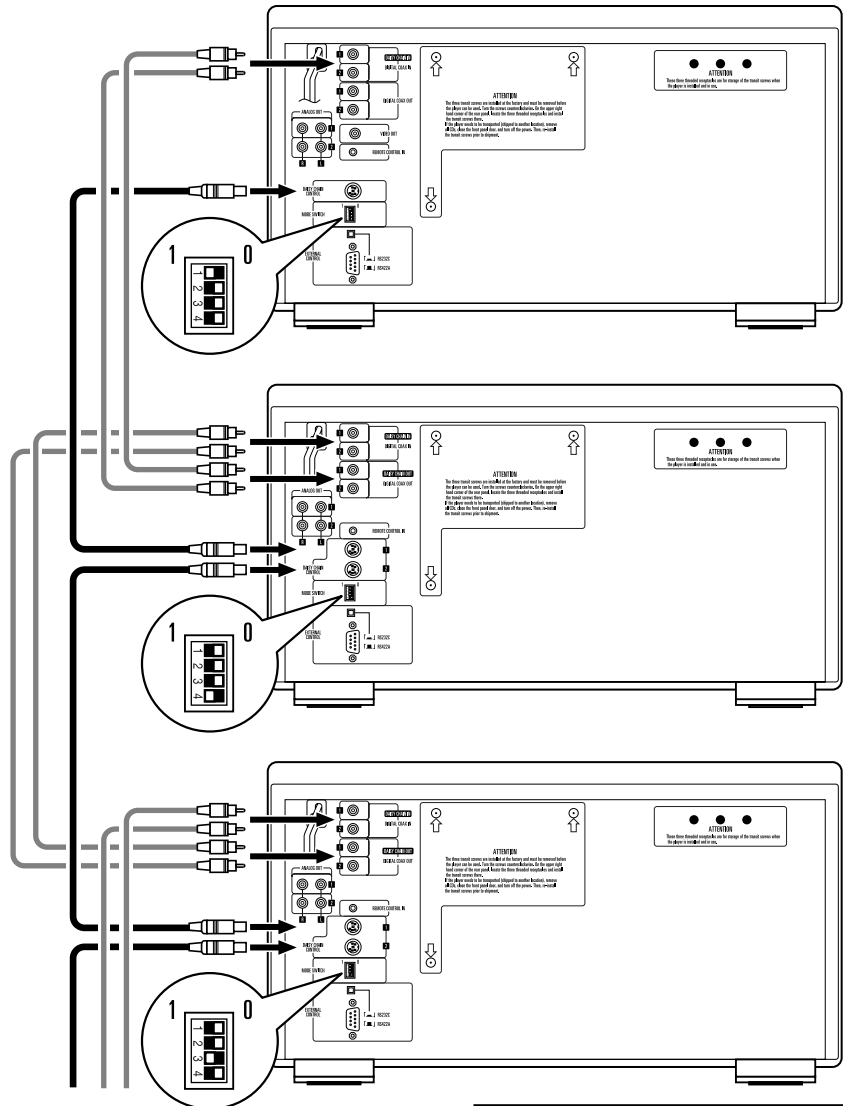

For connections of the DCM-5000 to the amplifier and other components, refer to the DCM-5000's operating instructions.

DCM-5000 (main unit)

DCM-5001 (first)

DCM-5001 (second)

* To avoid the hum, noise and other troubles during operation, please connect the supplied connector cords.

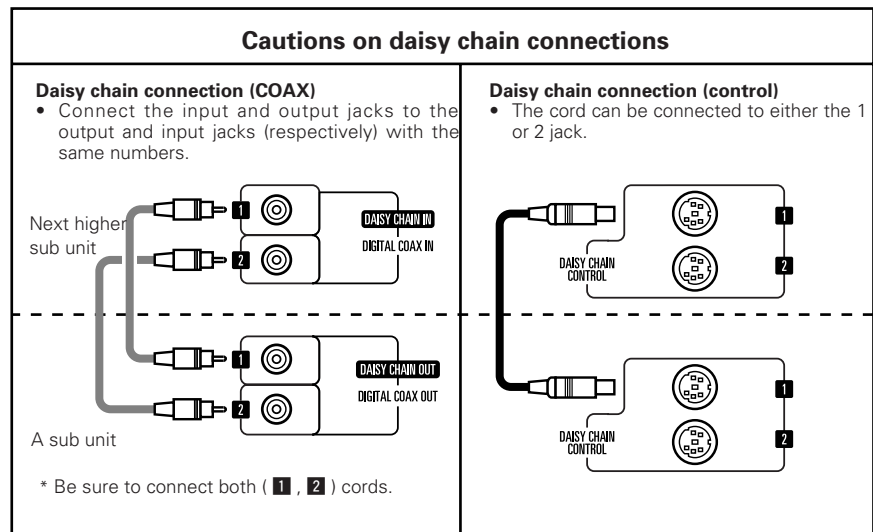
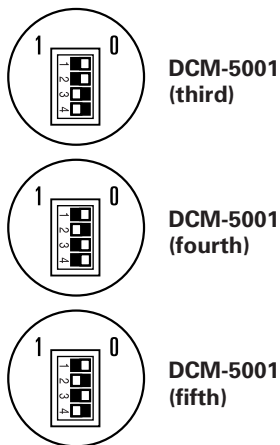

Mode switch setting with daisy chain connection

Set the mode switches of the different components as described on the tables below.

Main unit (DCM-5000) setting

Switch setting				Setting (ID No.)	Disc no. assignment
SW1	SW2	SW3	SW4		
1	0	0	0	Main unit of a daisy chain	1 ~ 100

Sub unit (DCM-5001) setting

Switch setting				Setting (ID No.)	Disc no. assignment
SW1	SW2	SW3	SW4		
0	0	0	1	1st sub unit in daisy chain	101 ~ 200
0	0	1	0	2nd sub unit in daisy chain	201 ~ 300
0	0	1	1	3rd sub unit in daisy chain	301 ~ 400
0	1	0	0	4th sub unit in daisy chain	401 ~ 500
0	1	0	1	5th sub unit in daisy chain	501 ~ 600

* Be sure to make the above settings. Be sure to set the DCM-5000 as the main unit. The first sub unit (the sub unit connected after the main unit) must be set to "0001". It cannot be set as the second or third sub unit.

It is also not possible to skip numbers in the middle. The sub unit connected after the first sub unit must be set to the ID number for the second sub unit.

* If the mode switches are set wrong, the system cannot be operated normally.

Example: For the 3rd sub unit

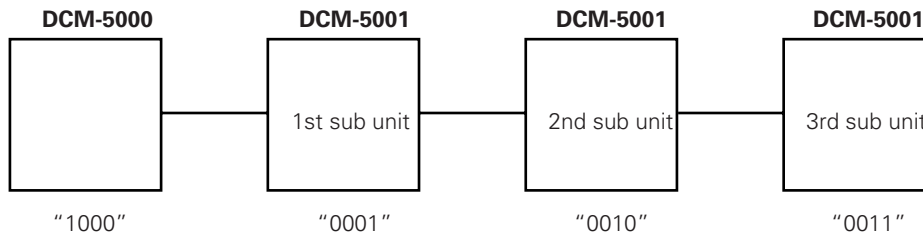

Playback

1. Check the connections between all the components and the ID number settings of the different units (set with the mode switches), then turn on the power.

* **Do not turn on the power switch of the main unit before turning on the power of the sub units. (It is necessary for the main unit to recognize the other unit.)**

The numbers of the currently connected sub units appear in the "PLAYER" area of the DCM-5000's fluorescent display, indicating that the sub units are recognized as sub units.

Example: When a total of three units are connected (one DCM-5000 and two DCM-5001s): "1", "2" and "3" light.

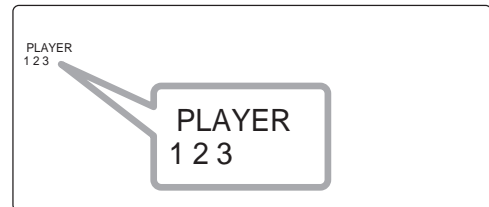

2. Once the above is completed, the DCM-5001s can be operated in the same way as the DCM-5000 using the keys on the DCM-5000's front panel or the remote control unit. (For details, refer to the DCM-5000's operating instructions.)

The system can be used as a CD changer with a maximum of 600 discs, and various operations can be performed (disc files, group playback, etc.).

* **Before turn on the daisy chain system, be sure to check that the each unit's door is closed.**

If you turn on the power with any unit open, its unit and the lower sub units can not be recognized as the part of the daisy chain system.

* If you once open the door of one unit (main or sub unit) in the system, the daisy chain system stops its operation. Close the doors in order to restart the operation of the system.

* **If you once turn off one of the unit (main unit or other sub unit) during operation, the system cannot be operated properly. So in this case, once turn off all the units and turn on the power of all the units again.**

* **Do not turn off the sub units during playback in any case. It will produce the noise from the audio output due to unusual condition of the system.**

* If the connection cords (daisy chain control cords or digital audio cords for daisy chain) are not connected properly. Error message "Error 0*80 000" or "Error 1000 000" (* is a number code) appears on the display under circumstances.

If this happens, once turn off all the units of the system and check that the each connection cords are properly connected or not.

After correct the connection, turn on the power of the each unit again.

(If the problem persists, contact your store of purchase)

* **About the error code in daisy chain**

If the error code appears on the DCM-5000's display in the daisy chain system, the player No. that caused the error is also showed on the display.

Example: Error in the 1st sub unit.

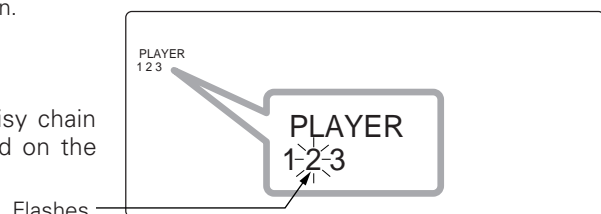

DCM-5000 (Main unit) display

In this case, open the door of the displayed player depends on the error type. (For details, please refer to the DCM-5000's instruction manual.)

Close the door after check the disc, etc.

Once turn off the power of all units and turn on the daisy chain system again.

8 COMPACT DISCS

1. Cautions in Handling Compact discs

- Do not get fingerprints, oil, dirt or other substances on the compact disc. If the disc becomes dirty, wipe it off with a dry, soft cloth.
- Do not clean compact discs with benzene, paint thinner, water, record spray, anti-static agent, silicon cloth or similar substances.
- Take particular care to prevent scratches to the back side of the compact disc when removing it from the case and when inserting it in its case.
- Do not bend compact discs.
- Do not apply to compact discs.
- Do not attempt to enlarge the center hole of the disc.

- Do not write on the label (printed) side of the disc with a ball point pen or pencil.
- Bringing a CD into a warm room from a cold place could cause moisture to condense on the disc surface. Do not attempt to dry the disc with a hair dryer, etc.

2. Storage of Compact Discs

- To prevent dust, scratches, deformation, etc., be sure to store compact discs in their case.
- Do not store compact discs in the following locations.
 1. Places where direct sunlight strikes for long periods of time.
 2. Places with a high humidity or a lot of dust.
 3. Places reached by heat from a heater or similar appliance.

9 TROUBLESHOOTING

If a problem should arise, first check the following.

1. Are all connections correct ?

2. Have you operated the player according to the Operating Instructions ?

If this unit is not operating properly, check the items listed in the table below. Should the problem persist, there may be a malfunction. Disconnect the power immediately and contact your store of purchase.

Symptom	Cause	Measures	Page
LED not lit when power switch set to on.	<ul style="list-style-type: none"> Power cord not plugged in securely. 	<ul style="list-style-type: none"> Check the insertion of the power cord plug. Turn the power on with the remote control unit after turning the POWER switch on. 	9 —
Playback does not start in the stand alone mode.	<ul style="list-style-type: none"> There are no discs in the disc rack. Is the disc dirty or scratched ? The mode switches are not properly set. 	<ul style="list-style-type: none"> Insert a CD. Wipe the dirt off the disc or replace the disc. Check the mode switch setting. 	8 14 10
There is no sound, or it is distorted.	<ul style="list-style-type: none"> Is the output cord properly connected to the amplifier ? Have the amplifier controls been set correctly ? 	<ul style="list-style-type: none"> Check the connections. Adjust the amplifier's controls. 	9 —
A specific position of the disc will not play.	<ul style="list-style-type: none"> Is the disc dirty or scratched ? 	<ul style="list-style-type: none"> Wipe the dirt off the disc or replace the disc. 	14
No data is output from the digital output jack.	<ul style="list-style-type: none"> Is the pin cord properly connected ? 	<ul style="list-style-type: none"> Check the connections. 	9
CD cannot be played or no sound is produced when connected in daisy chain.	<ul style="list-style-type: none"> Is the pin cord (Digital out, in) properly connected? Is the daisy chain control code properly connected? The mode switches are not properly set. 	<ul style="list-style-type: none"> Check the connections. Check the mode switch setting. 	12 12, 13

10 SPECIFICATIONS

ANALOG

No. of Channels:	2 Channels
Frequency Response:	2 ~ 20,000 Hz
Wow & Flutter:	Below measurable limit: (± 0.001 % W.peak)
Output Level:	2.0 V
Signal-to-noise Ratio:	100 dB
Harmonic Distortion:	0.008 % (1 kHz)

DIGITAL

Output:	COAXIAL (0.5 V _{P-P} 75 Ω /ohms)
----------------	--

DISCS	Compact Disc format
--------------	---------------------

GENERAL CHARACTERISTICS

Power Supply:	AC 120 V, 60 Hz (for North America model)
Power Consumption:	42 W
Dimensions:	434 (W) x 243 (H) x 474.5 (D) mm (17-3/32") x (9-9/16") x (18-43/64")
Weight:	16.2 kg (35 lbs 11 oz)

HDCD[®] and High Definition Compatible Digital[®] are registered trademarks of Pacific Microsonics, Inc.

* Design and specifications are subject to change without notice in the course of product improvement.

Merci d'avoir choisi le lecteur de disque compact DENON. Il est recommandé de lire attentivement les instructions d'utilisation et d'utiliser cet appareil correctement.

TABLE DES MATIERES

1 CARACTERISTIQUES PRINCIPALES	16	6 LECTURE STAND-ALONE.....	20~22
2 AVANT UTILISATION	16	7 LECTURE EN BOUCLE	23~26
3 PRECAUTIONS LORS DE L'INSTALLATION	17	8 DISQUE COMPACTS	26
4 PRECAUTIONS A PRENDRE PENDANT L'UTILISATION	17	9 LOCALISATION DES PANNES	27
5 INSTALLATION.....	18, 19	10 CARACTERISTIQUES	27

• ACCESSOIRES

Vérifier que les composants suivants sont bien livrés avec l'appareil.

- | | | | | | | | |
|--------------------------------------|---|--|---|--|---|--------------------------------------|---|
| ① Instructions d'utilisation | 1 | ② Garantie..... | 1 | ③ Liste des points de SAV | 1 | ④ Code de connexion
(5P MINI-DIN) | |
| ⑤ Codes de connexion
(audio)..... | 2 | ⑥ Codes de connexion
(COAX en boucle) | 2 | ⑦ Fichier livret et
étiquette de CD | 1 | Connexion en boucle..... | 1 |

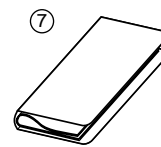
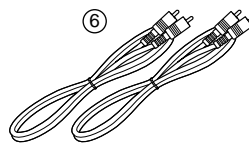
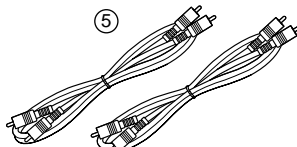
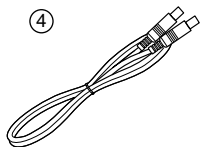

1

CARACTERISTIQUES PRINCIPALES

(1) Chargeur vertical à casier de 100 CD

Les CD sont stockés à la verticale dans un casier de manière à pouvoir être chargés et remplacés facilement.

(2) Connexion en boucle

Le DCM-5001 peut être connecté en boucle à une sous-unité de DCM-5000 (unité principale). Dans ce cas, jusqu'à cinq DCM-5001 peuvent être connectés, transformant le système en changeur de CD d'une capacité maximum de 600 disques.

En plus, les caractéristiques décrites ci-dessous peuvent être utilisées en boucle avec le DCM-5000.

- Compatibilité CD-TEXT
Les données CD-TEXT sont automatiquement transférées vers l'unité principale.
- Fonction du dossier de disque.
Les commandes d'entrée du dossier de disque (titres des disques, titres des pistes, noms des artistes et enregistrement de groupe) peuvent être opérées à partir de l'unité principale. Cette information peut être vue sur l'affichage de l'unité principale ou sur l'affichage à l'écran. Pour plus de détails sur les dossiers de disques, consultez le mode d'emploi du DCM 5000.

- Traitement AL24 et HDCD® (High Definition Compatible Digital®)

Quand ils sont connectés en boucle, le signaux audio sont transférés digitalement, apportant une grande qualité de son. En plus, le son peut passer par le traitement AL24 et le décodeur HDCD®, inclus dans le DCM-5000. Pour les détails sur le traitement AL24 et le HDCD®, se référer au guide d'utilisation du DCM-5000.

(3) Opération Stand-Alone

En plus de connecter les DCM-5001 en boucle, le DCM-5001 peut aussi opérer indépendamment (Stand Alone). La zone de lecture aléatoire et de fondu enchaîné peut être sélectionnée en utilisant les commutateurs de mode sur le panneau arrière.

(4) Système à zone multiple avec deux platines de lecture de CD

Le DCM-5001 est équipé de deux platines de lecture de CD, ainsi, des signaux de lecture séparés peuvent être émis à partir de deux zones.

(5) Accès rapide (en mode zone unique)

Les deux platines de lecture de CD peuvent être utilisées séparément et permettent de supprimer toute attente lors du passage d'un disque à l'autre.

2

AVANT UTILISATION

Il est recommandé d'observer les conseils suivants avant d'utiliser l'appareil:

• Déplacement de l'appareil.

Pour éviter les courts-circuits ou d'endommager les câbles de raccordement lors du déplacement de l'appareil, débrancher tous les câbles d'alimentation de tous les éléments audio et tous les câbles de raccordement des éléments entre eux.

• Avant de mettre sous tension.

Vérifier encore une fois que les connexions sont correctes et que les câbles de raccordement sont en bon état. Toujours placer la touche d'alimentation sur la position Standby avant de raccorder ou de débrancher les câbles de raccordement.

• Conserver les instructions en lieu sûr.

Après les avoir lues, ranger les instructions et la garantie dans un endroit sûr.
Remplissez également les articles de la dernière page à votre convenance.

• Noter que les illustrations de ces instructions peuvent être différentes de la réalité.

3 PRECAUTIONS LORS DE L'INSTALLATION

Le lecteur CD utilise un micro-ordinateur pour contrôler les circuits électriques internes. Bien qu'il soit pratiquement impossible que des interférences se produisent dans le son d'un tuner ou de l'image d'une télévision en marche et installée à proximité, pour éviter tout problème, observer les conseils suivants.

- Gardez le lecteur de CD aussi loin que possible d'un tuner ou d'un poste de TV.
- Séparer les câbles d'alimentation et de raccordement du lecteur CD des câbles d'antenne du tuner et de la TV.
- Il est fort probable qu'une interférence se produise lorsqu'une antenne intérieure ou un câble d'alimentation 300 Ω /ohms est utilisé. L'usage d'une antenne extérieure et d'un câble coaxial 75 Ω /Ohms est donc fortement recommandé.

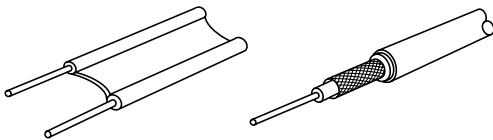
Câble d'amenée de 300 Ω /ohmsCâble coaxial 75 Ω /Ohms

S'assurer que le lecteur est installé sur un plan de niveau. Toute installation sur une surface inclinée risque de provoquer un défaut de fonctionnement ou des dommages.

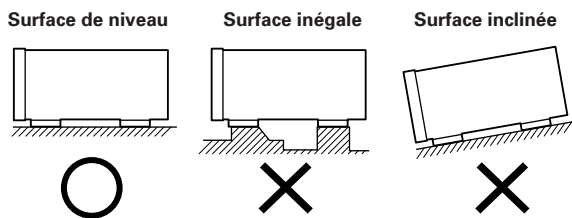

Pour la dissipation de la chaleur, laisser un espace de 10 cm entre le haut, l'arrière, les côtés de cet appareil et les murs ou les autres composants.

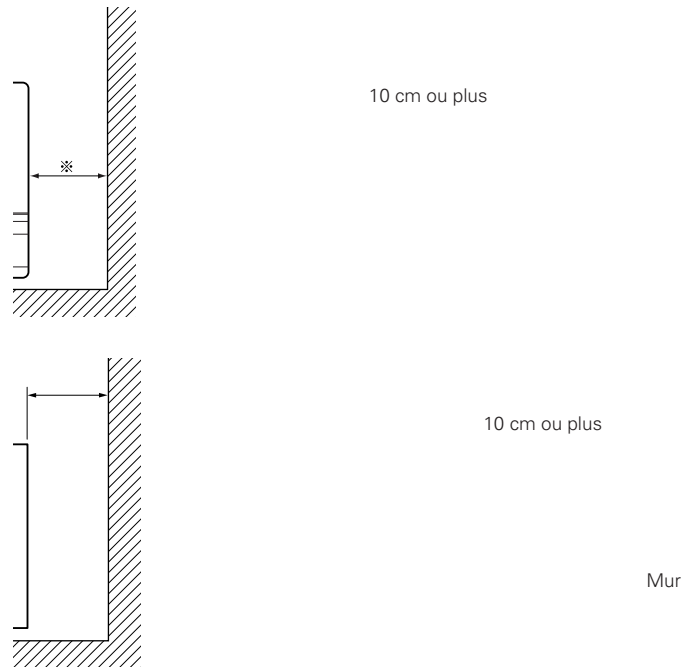

10 cm ou plus

10 cm ou plus

Mur

4 PRECAUTIONS A PRENDRE PENDANT L'UTILISATION

- Ce lecteur de compact disc peut reproduire les discs qui portent la marque indiquée à droite.
- Pendant la sélection de piste, pendant la recherche et lorsque le lecteur subit un choc violent, la vitesse de rotation du disc change de manière importante, provoquant l'émission d'un petit bruit. Cela n'est pas un fonctionnement défectueux du lecteur.
- Si le lecteur CD est utilisé pendant qu'une émission FM ou AM est reçue, celle-ci peut être parasitée. Couper l'alimentation du lecteur CD dans ce cas.
- La gamme dynamique du DCM-5000 est large. Prendre des précautions lorsque le volume de l'amplificateur est augmenté pendant que le volume de reproduction est bas. Si le volume est réglé trop haut, les haut-parleurs pourraient être endommagés.



- Ne pas utiliser de discs autres que des discs audio exclusifs avec ce lecteur CD.
- L'installation du lecteur ou de ses cordons de connexion près d'un téléviseur ou autre dispositif audio pourrait provoquer un ronflement. Dans ce cas, changer l'emplacement du lecteur ou des cordons de connexion.
- Toujours retirer le disc du lecteur avant de déplacer celui-ci. Le disc pourrait être endommagé s'il est laissé dans le lecteur pendant qu'il est déplacé.
- Ne pas déplacer brusquement le lecteur d'un endroit froid à un endroit chaud. Si le lecteur est froid lorsqu'il est apporté dans une pièce chaude, de la condensation pourrait se former, empêchant un fonctionnement correct du lecteur. Si de la condensation se forme dans le lecteur lorsqu'il est apporté dans une pièce chaude, attendre au moins 30 minutes avant de l'utiliser.

5 INSTALLATION

Retrait des vis d'immobilisation pendant le transport

Les mécanismes internes sont immobilisés par des vis de blocage avant l'expédition pour les protéger des chocs et des vibrations. S'assurer que ces vis de blocage (trois) sont retirées avant d'utiliser le lecteur.

- 1 Tourner les trois vis de transport de la section A du panneau arrière dans le sens anti-horaire et les retirer.
 - 2 Visser ces vis dans les trous de la section B.
- * Ces vis de blocage et les rondelles de caoutchouc peuvent être utiles lors d'un futur déplacement du lecteur, il est recommandé de les visser dans les trous de la section B afin de ne pas les perdre.

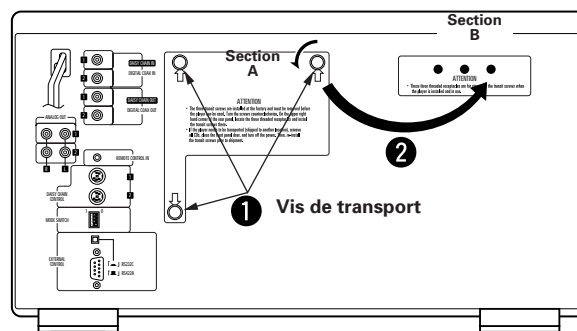

[Lors du déplacement du lecteur]

Avant d'expédier le lecteur, prendre soin de protéger les mécanismes internes des chocs et des vibrations en suivant la procédure suivante.

- 1 Retirer tous les CD du chargeur en suivant les conseils de la rubrique "Chargement des CD" (page 19).
- 2 Fermer la trappe avant.
- 3 Appuyer sur le bouton d'alimentation (ON/STANDBY) pour mettre l'appareil hors tension.
- 4 Appuyer sur la touche d'opération d'alimentation (ON/STANDBY) tout en appuyant sur le bouton DOOR OPEN pour allumer l'appareil. Appuyez et maintenez le doigt sur le bouton DOOR OPEN. La LED de DOOR OPEN commence à clignoter (vert).
- 5 Quand la LED de DOOR OPEN arrête de clignoter (et reste allumée), relâchez le bouton, retirez les trois vis de protection de la section B du panneau arrière, mettez-les dans les trous de la section A, puis serrez-les pour verrouiller le mécanisme intérieur en place.
- 6 Appuyer sur la touche d'alimentation (ON/STANDBY) pour mettre l'appareil hors tension.

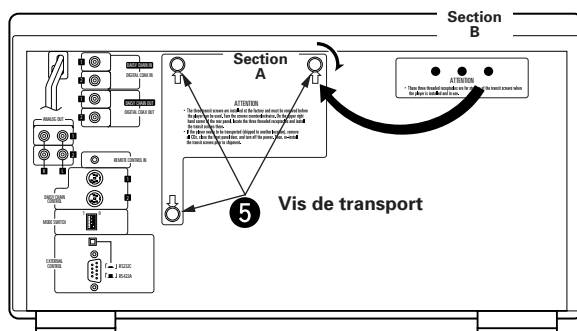
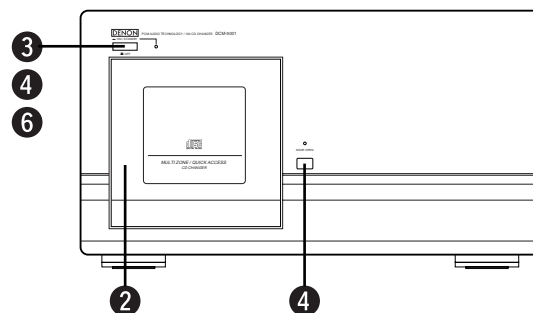

Chargement des CD

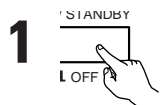

Appuyer sur la touche d'alimentation (ON/STANDBY) pour mettre l'appareil sous tension.



Appuyer sur le bouton DOOR OPEN pour ouvrir le capot avant.
Le bouton DOOR OPEN est opérationnel environ 10~20 secondes après que l'appareil soit mis en marche.

- La LED DOOR OPEN clignote (rouge). Une fois la trappe ouverte, la LED s'arrête de clignoter et reste allumée (rouge).



Appuyer sur la touche EJECT.
• Le casier de disque se déverrouille et sort un petit peu.

4 Saisir la poignée du casier de disque et le tirer vers soi.

5 Introduire le nombre souhaité de CD dans les fentes.
• Placer les disques avec le côté étiquette tourné vers l'arrière.

6 Saisir la poignée du casier de disque et le pousser jusqu'à ce qu'il se verrouille (un déclic se fait entendre).

7 Refermer la trappe avant.
• Pousser la trappe avant jusqu'à ce qu'elle se verrouille (un déclic se fait entendre). La LED DOOR OPEN s'éteint.
• Si aucun disque n'a été chargé, la LED DOOR OPEN s'allume (en vert).

REMARQUES:

- Ne jamais introduire les mains ou tout objet à l'intérieur de l'appareil lorsque la trappe avant est ouverte. Cela risque de causer des blessures ou de provoquer des dégâts.
- Ne jamais placer autre chose que des CD dans le casier à disque. Cela risque de provoquer des dégâts.
- Si vous faites tomber un disque dans le lecteur ou du plateau dans le lecteur, déconnectez l'alimentation tout de suite et contactez le magasin où vous avez effectué votre achat.
- Ce modèle est conçu pour les CD de 12cm. Ne pas introduire de CD de 8cm, ni des CD de 8cm avec adaptateur. Cela abîme à la fois le CD et le lecteur.

■ Fichier livret de CD

Les notes de couverture et les paroles de jusqu'à 100 CD peuvent être mémorisées dans le fichier livret inclus.

Il est recommandé de faire correspondre les numéros d'autocollants numérotés avec les numéros de fente dans lesquels les disques ont été introduits et l'ordre de saisie des poches du fichier livret.

Des joints numéro 600 sont nécessaires pour l'usage éventuel d'unités supplémentaires installées en chaîne marguerite.

■ Retrait des CD

Suivre la procédure "Chargement des CD" pour extraire le casier à disques et retirer ensuite les CD.

Après avoir retiré tous les CD, repousser le casier à disques et refermer la trappe avant.

- * Toujours retirer tous les CD avant de déplacer le lecteur. Si des disques sont présents dans le chargeur, les chocs ou les vibrations risquent de les rayer ou de les abîmer et d'endommager les mécanismes internes.

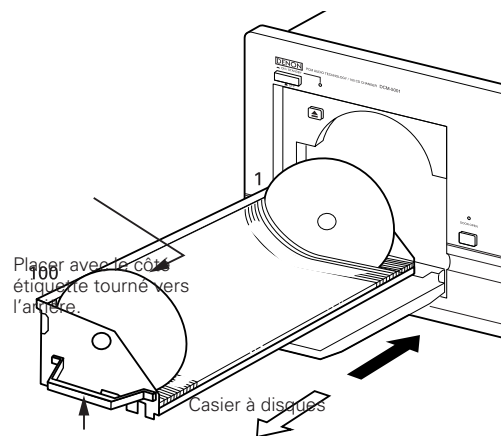
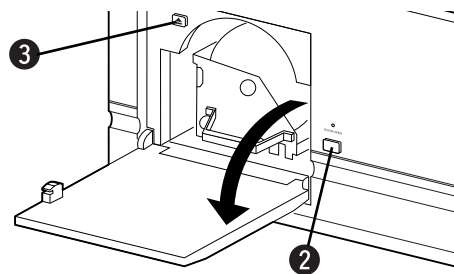

Arrière

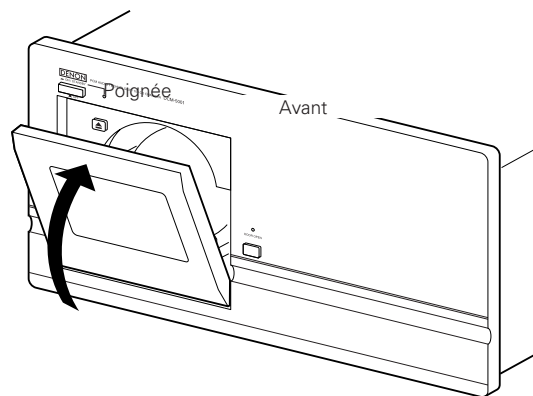

6 LECTURE STAND-ALONE

PRECAUTIONS LORS DES CONNEXIONS

- Avant de raccorder ou débrancher les câbles de raccordement ou d'alimentation, s'assurer que tous les composants du système sont hors tension.
- Vérifier que tous les câbles sont correctement connectés aux jacks L (gauche) et R (droit).
- Insérer les fiches à fond dans les connecteurs femelles.
- Connecter les sorties aux entrées CD, AUX ou TAPE PLAY de l'amplificateur.

Connexions des sorties analogiques

Connecter une extrémité du câble de raccordement fourni aux sorties (L) et (D) du lecteur CD et l'autre extrémité aux entrées CD, AUX, ou TAPE PLAY gauche (L) et droite (R) de l'amplificateur.

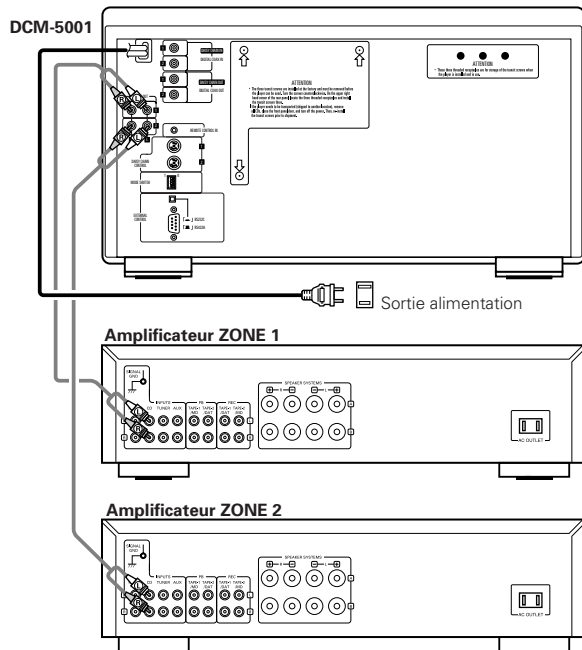

Connexion de la sortie numérique coaxiale (COAXIAL)

Utiliser le câble à fiche coaxiale de 75 Ω /ohms pour raccorder la sortie numérique (DIGITAL COAX OUT) du DCM-5001 à l'entrée numérique (COAXIAL) d'un processeur numérique ou d'un convertisseur N/A.

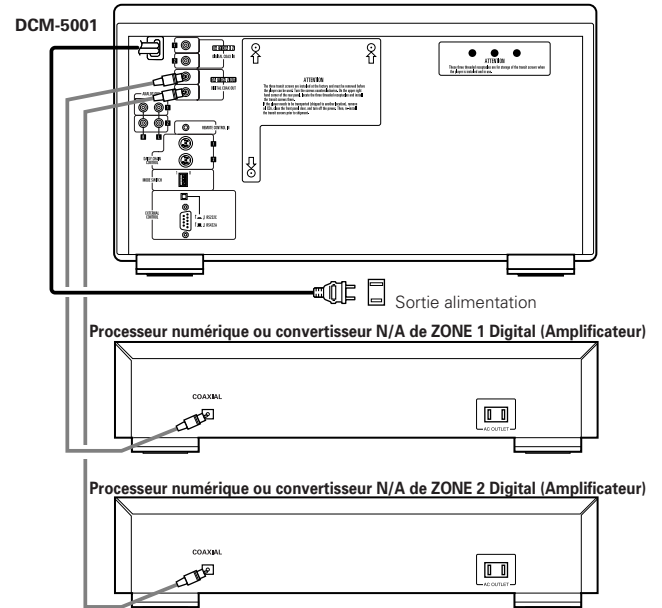

REMARQUE:

Lorsque le mode zone unique est sélectionné, aucune donnée numérique n'est émise du côté ZONE 2.

Autres Connexions

Le DCM-5001 est équipé de fenêtres interface ordinateur et télécommande, pour être compatible avec des solutions de télécommande externe offertes par un tiers vendeur. Demandez conseil à votre revendeur ou votre réparateur si vous envisagez l'achat d'un système de contrôle externe.

Installation du MODE SWITCH

Quand vous utilisez le DCM-5001 dans le mode stand alone, mettez tout d'abord le mode de lecture. Sélectionnez le mode de lecture désiré en utilisant les commutateurs de mode sur le panneau arrière, comme il est montré dans le schéma ci-dessous.

Installation du commutateur				Mode			
SW1	SW2	SW3	SW4	Zone mode	Continu/Aléatoire	Fondu enchaîné	Mode de lecture
1	1	1	0	SINGLE	CONTINUE	—	Lecture continue dans le mode de zone unique.
1	1	0	1	SINGLE	RANDOM	ON	Lecture aléatoire ou en fondu dans le mode de zone unique.
1	1	0	0	SINGLE	RANDOM	OFF	Lecture aléatoire dans le mode de zone unique.
1	0	1	1	MULTI	CONTINUE	—	Lecture continue dans le mode de zones multiples.
1	0	0	1	MULTI	RANDOM	—	Lecture aléatoire dans le mode de zones multiples.

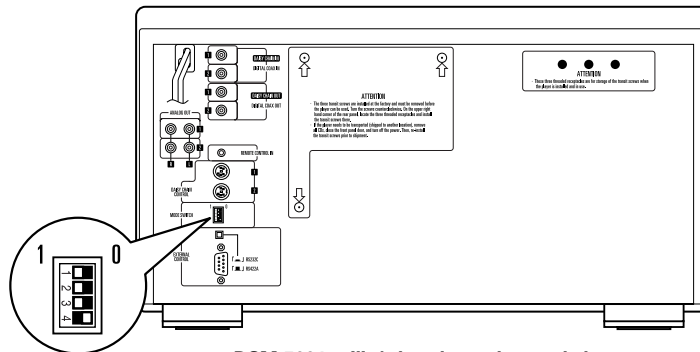

DCM-5001 utilisé dans le mode stand alone

Réglage de commutateur et de fonction

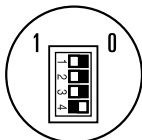

Sortie de zone unique
Lecture continue
(Fondu enchaîné désactivé)

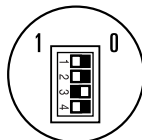

Sortie multi-zone
Lecture aléatoire
Fondu enchaîné

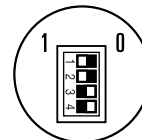

Sortie de zone unique
Lecture aléatoire
Pas de fondu enchaîné

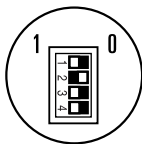

Sortie multi-zone
Lecture continue
(Fondu enchaîné désactivé)

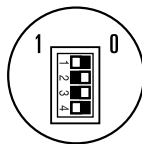

Sortie multi-zone
Lecture aléatoire
(Fondu enchaîné désactivé)

Modes de lectures

■ Modes Zone

Le DCM-5001 a deux ensembles de sorties (zone 1 et zone 2) et différents signaux de lecture peuvent sortir de chaque zone quand on est dans le mode multi-zone.

Sélectionner le mode zone avant de commencer la lecture.

SINGLE: Les mêmes signaux sont émis par la zone 1 et la zone 2.

MULTI: Des signaux de lecture séparés sont émis par les zones 1 et 2.

■ Modes continus et aléatoires

Mode continu: Toutes les pistes de tous les disques sont jouées par ordre à partir du numéro de disque le plus bas.

Dans la zone multi-mode, le disque 1 de la zone 1 et le disque 2 de la zone 2 sont joués en premier, après quoi les disques suivants sont sélectionnés et joués dans l'ordre.

Mode aléatoire: Tous les CD sont joués en lecture aléatoire. Une piste est sélectionnée de façon aléatoire sur chacun des CD.

■ Lecture "Cross Fade" (Atténuation croisée)

La fonction cross fade peut seulement être utilisée en mode zone unique.

Le mode cross fade permet de jouer des pistes continuellement, sans coupure de son, par l'utilisation d'atténuation croisée, en passant de la lecture d'un disque à la piste du CD suivant.

La lecture Cross fade est possible tel que le décrit le tableau ci-dessous.

Mode aléatoire:	<p>La lecture cross fade est effectuée entre les pistes de disques sélectionnés de manière aléatoire (une piste par disque).</p> <p>Ordre de lecture: Disc 3, Tr 5 ⇔ Disc 18, Tr 1 ⇔ Disc 56 Tr 3 ⇔ Disc 29, Tr 4 ⇔ ...</p>
------------------------	--

REMARQUE:

- Aucun signal n'est émis aux sorties numériques lorsque le mode cross fade est sélectionné.

* Dans tous les modes de lecture, la lecture commence à partir du début du premier disque jusqu'au dernier disque et revient au premier disque quand le dernier disque est terminé. (Le mode de lecture répétée est installée)

Lecture

- Une fois que la connexion à l'amplificateur, la mise en place du disque et l'installation du mode de lecture avec les commutateurs de mode ont été complétées, appuyez une fois sur le commutateur POWER OPERATION pour éteindre et appuyez sur le commutateur POWER OPERATION encore une fois pour le mettre sous tension.

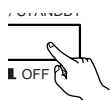

L'indicateur s'allume (vert) s'il n'y a pas de disque. Chargez un disque.

La lecture commence dans le mode de réglage.

Eteignez le commutateur POWER OPERATION pour arrêter la lecture.

- Quand le DCM-5001 est utilisé dans le mode stand alone, il n'y a pas de mode veille pour le commutateur POWER OPERATION. L'alimentation peut seulement être mise sur ON (☐) ou OFF (■).

7 LECTURE EN BOUCLE

Connexions (générales)

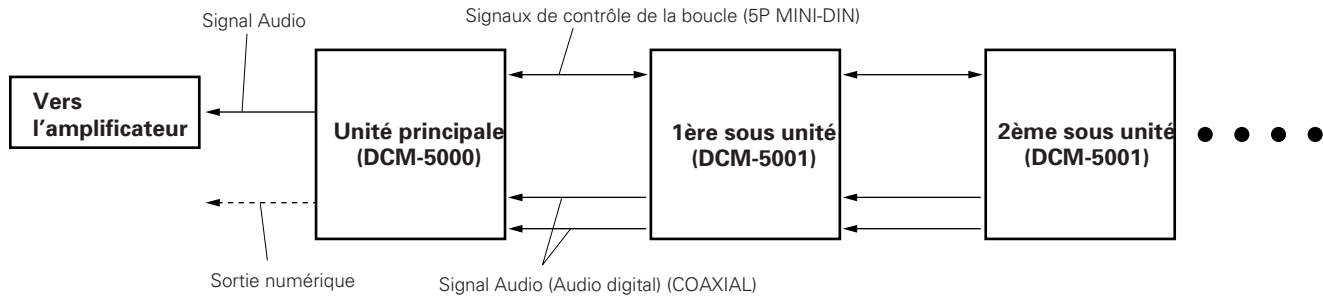

Pour se connecter en boucle, connectez-vous comme il est montré sur le schéma ci-dessus. Pour les détails référez-vous à la page suivante.

- **Signaux de contrôle de la boucle:** Connectez les fils de connecteurs (Fils 5-broches, y compris) à partir de la dernière sous-unité dans la boucle jusqu'à la plus haute et ainsi de suite.
- **Signaux audio digitaux:** Ceux-ci sont connectés de la même façon que les signaux de contrôle de la chaîne marguerite. Assurez-vous de connecter les deux fils connecteurs (y compris) entre les unités, si vous sélectionnez le mode de zone unique ou le mode de zones multiples.

* Sortie numérique de l'unité centrale (DCM-5000) avec la connexion en boucle.

Chaque unité dans la connexion en boucle a ses propres signaux de sortie numérique basés sur chaque horloge du système et l'unité principale transfère ses données numériques sur des équipements extérieurs.

Cela peut donc provoquer le débranchement du numérique pendant un moment et avoir pour résultat une pause dans le son ou des parasites quand on commute vers une autre unité pendant la commande de connexion en boucle. Cela dépend des éléments de réception (ampli. numérique, convertisseur C/A etc.) respectivement.

Dans ce cas, ne connectez pas la sortie numérique avec d'autres équipements.

(Nous recommandons l'utilisation de sortie de signal audio)

Connexions (détaillées)

(Connexions quand on utilise un DCM-5000 comme unité principale)

- Quand on utilise des DCM-5001 comme sous-unités, jusqu'à cinq DCM-5001 peuvent être connectés (permettant un changeur de 600 CD).

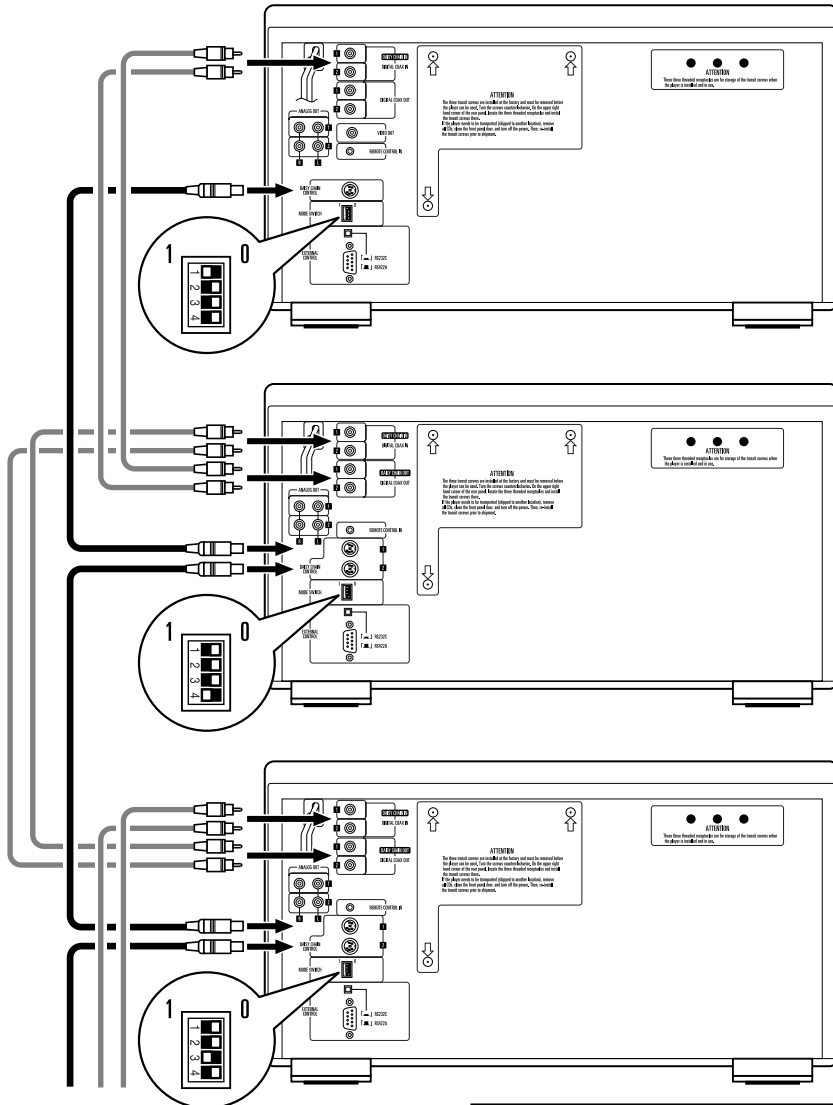

Pour des connexions du DCM-5000 vers l'amplificateur et d'autres composants, référez-vous au guide d'utilisation du DCM-5000.

DCM-5000 (unité principale)

DCM-5001 (première)

DCM-5001 (deuxième)

* Afin d'éviter des bourdonnements, du bruit et d'autres problèmes pendant l'opération, veuillez brancher les fils du connecteur fournis.

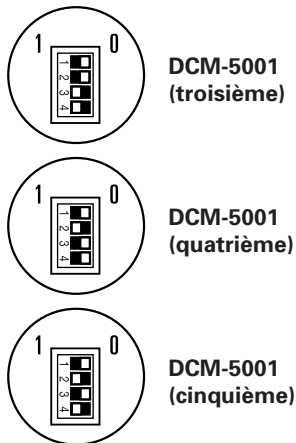

Précautions sur les connexions en boucle

Connexion en boucle (COAX)

- Connectez les prises d'entrée et de sortie aux prises de sortie et d'entrée (respectivement) ayant les mêmes numéros.

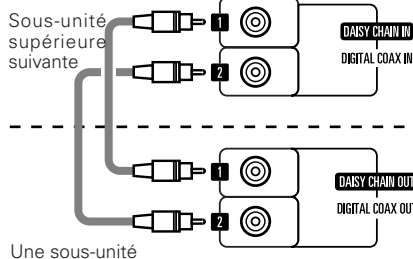

* Assurez-vous de connecter les deux fils **1** , **2**).

Connexion en boucle (contrôle)

- Le fil doit être connecté à l'une ou l'autre des prises 1 ou 2.

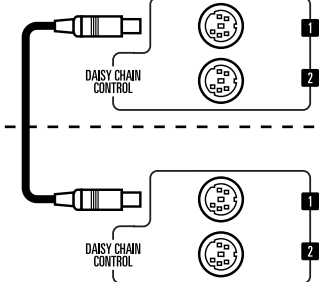

Installation du commutateur de mode avec une connexion en boucle

Régler les commutateurs de mode sur les différents composants comme il est décrit dans les tableaux suivants.

Installation de l'unité principale (DCM-5000)

Installation du commutateur				Installation (N° ID)	Disque n° assignation
SW1	SW2	SW3	SW4		
1	0	0	0	Unité principale d'un montage en boucle	1 ~ 100

Installation sous-unité (DCM-5001)

Installation du commutateur				Installation (N° ID)	Disque n° assignation
SW1	SW2	SW3	SW4		
0	0	0	1	1ère sous unité du montage en boucle	101 ~ 200
0	0	1	0	2ème sous unité du montage en boucle	201 ~ 300
0	0	1	1	3ème sous unité du montage en boucle	301 ~ 400
0	1	0	0	4ème sous unité du montage en boucle	401 ~ 500
0	1	0	1	5ème sous unité du montage en boucle	501 ~ 600

* Assurez-vous de bien faire les installations ci-dessus. Assurez-vous d'installer le DCM-5000 comme unité principale. La première sous-unité (la sous-unité connectée après l'unité principale) doit être réglée comme "0001". Celle-ci ne peut pas être installée en tant que deuxième ou troisième unité. Il est aussi impossible de sauter des numéros entre deux.

La sous-unité connectée après la première sous-unité doit suivre le numéro ID pour la deuxième sous-unité.

* Si les commutateurs de mode sont mal installés, le système ne peut pas fonctionner normalement.

Exemple: Pour la troisième sous-unité

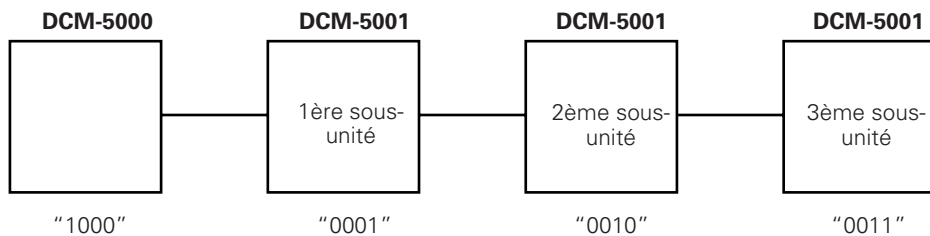

Lecture

1. Vérifier les connexions entre tous les composants et les installations de numéro d'identification des différentes unités (installées avec des commutateurs de mode, puis allumer).

*** N'allumez pas le commutateur d'alimentation avant d'allumer l'alimentation des sous-unités. (Il est nécessaire pour l'unité principale de reconnaître l'autre unité.)**

Les numéros des sous-unités actuellement connectées apparaissent dans la zone "PLAYER" de l'affichage fluorescent de DCM-5000, indiquant que les sous-unités sont reconnues en tant que telles.

Exemple: Quand un total de trois unités sont connectés (une DCM-5000 et deux DCM-5001s): "1", "2" et "3" s'allument.

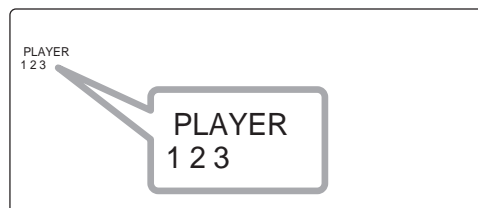

2. Une fois que ceci est complété, les DCM-5001 peuvent être utilisés de la même façon que les DCM-5000 en utilisant les touches sur le panneau avant du DCM-5000 ou de la télécommande. (Pour plus de détails, référez-vous au guide d'utilisation du DCM-5000.)

Le système peut être utilisé comme un changeur de CD avec un maximum de 600 disques et des opérations diverses peuvent être pratiquées (dossiers de disques, lecture groupée, etc.).

*** Avant d'allumer la connexion en boucle, assurez-vous de vérifier que toutes les portes des unités sont fermées.**

Si vous mettez sous tension en ayant une des unités ouvertes, son unité et ses sous-unités inférieures ne peuvent pas être reconnues comme parties du système de la connexion en boucle.

* Si vous ouvrez une fois la porte d'une des unités (unité principale ou sous-unité), le système de connexion en boucle arrête son opération. Fermez les portes afin de redémarrer la commande du système.

*** Si vous éteignez une fois une des unités (principale ou secondaire) pendant le fonctionnement, le système ne peut pas être utilisé correctement.**

Donc, dans ce cas, éteignez une fois toutes les unités puis remettez sous tension toutes les unités.

* Si les fils de connexion (fils de commande de la connexion en boucle ou fils audio-numériques pour la connexion en boucle) ne sont pas connectés correctement. Le message d'erreur "Error 0*80 000" ou "Error 1000 000" (* est un numéro de code) apparaît à l'affichage dans ces circonstances.

Si ceci se produit, éteindre une fois toutes les unités du système et vérifier que tous les câbles de raccordement sont bien connectés.

Après avoir vérifié la connexion, remettez encore sous tension chaque unité.

(Si le problème persiste, contactez votre revendeur)

*** A propos du code d'erreur dans la chaîne marguerite**

Si le code d'erreur apparaît sur l'affichage du DCM-5000 dans le système de connexion en boucle, le lecteur N° qui a causé l'erreur est aussi montré sur l'affichage.

Exemple: Erreur dans la 1ère sous unité.

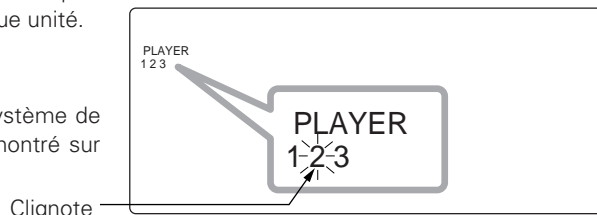

Affichage du DCM-5000 (Unité principale)

Dans ce cas, ouvrir la porte du lecteur affiché selon le type d'erreur. (Pour plus de détails, veuillez vous référer au manuel d'instruction du DCM-5000.)

Fermer la porte après avoir vérifié le disque, etc.

Eteindre une fois l'alimentation de toutes les unités puis rallumer le système de chaîne marguerite.

8 DISQUES COMPACTS

1. Précautions de manipulation des disques compacts

- Ne pas laisser de trace de doigt, d'huile, de salissure ou toute autre substance sur les disques compacts. Si un disque est sale, l'essuyer avec un chiffon doux et sec.
- Ne pas nettoyer les disques compacts avec du benzène, du diluant de peinture, du produit pour disque vinyl ou antistatique, un chiffon au silicone ou avec toute autre substance similaire.
- Faire particulièrement attention de ne pas rayer la face enregistrée du disque compact lors de l'insertion ou du retrait de son boîtier.
- Ne pas plier les disques compacts.
- Ne pas s'appuyer sur les disques compacts.
- Ne pas agrandir le trou central du disque.
- Ne pas écrire sur le côté étiquette du disque avec un stylo bille ou un crayon.

- Le déplacement d'un disque compact d'une pièce froide à une pièce chaude peut provoquer la formation de gouttelettes de condensation. Ne pas sécher le disque à l'aide d'un séchoir à cheveux, etc.

2. Stockage des disques compacts

- Pour éviter la poussière, les rayures, les déformations, etc., remettre les disques compacts dans leur boîtier dès que possible.
- Ne pas stocker les disques compacts dans les endroits suivants :
 1. Exposés directement au soleil pendant longtemps.
 2. Très humides ou très poussiéreux.
 3. Exposés à la chaleur d'un appareil de chauffage.

9 LOCALISATION DES PANNES

Si un problème survient, vérifiez d'abord les points suivants :

1. Est-ce que les connexions sont correctes ?

2. Est-ce que le lecteur est utilisé d'après les instructions de fonctionnement ?

Si l'appareil ne fonctionne pas correctement, vérifiez les points énumérés au tableau suivant. Si le problème persiste, il se peut qu'il s'agisse d'un défaut de fonctionnement.

Débrancher aussitôt l'appareil et contacter le revendeur.

Symptôme	Cause	Solution	Page
Le témoin DEL n'éclaire pas lorsque le commutateur d'alimentation est positionné sur ON (marche).	<ul style="list-style-type: none"> Le câble d'alimentation n'est pas branché correctement 	<ul style="list-style-type: none"> Vérifier l'insertion de la prise du câble d'alimentation Mettre l'appareil en marche à l'aide de la télécommande après avoir mis l'appareil sous tension. 	20 —
La lecture ne commence pas en mode autonome.	<ul style="list-style-type: none"> Il n'y a pas de disque dans le casier du chargeur. Est-ce que le disque est sale ou rayé ? Les commutateurs de mode ne sont pas correctement réglés. 	<ul style="list-style-type: none"> Insérer un CD. Essuyer la poussière sur le CD ou remplacer le disque. Vérifier le réglage du commutateur de mode. 	19 26 21
Il n'y pas de son ou il est déformé.	<ul style="list-style-type: none"> Est-ce que le câble de raccordement est connecté correctement à l'amplificateur ? Est-ce que l'amplificateur est bien réglé ? 	<ul style="list-style-type: none"> Vérifier les connexions. Régler les commandes de l'amplificateur. 	20 —
Un emplacement particulier du disque ne peut pas être lu.	<ul style="list-style-type: none"> Est-ce que le disque est sale ou rayé ? 	<ul style="list-style-type: none"> Essuyer la poussière sur le CD ou remplacer le disque. 	26
Aucune donnée n'est émise au jack de sortie numérique.	<ul style="list-style-type: none"> Est-ce que le câble à broche est bien connecté ? 	<ul style="list-style-type: none"> Vérifier les connexions. 	20
On ne peut pas écouter le CD ou aucun son n'est produit quand ils sont connectés en boucle.	<ul style="list-style-type: none"> Est-ce que le cordon à broches d'entrée et de sortie numériques (Digital out, in) est correctement connecté ? Est-ce que le code de commande de connexion en boucle est bien connecté ? Les commutateurs de mode ne sont pas correctement réglés. 	<ul style="list-style-type: none"> Vérifier les connexions. Vérifier le réglage du commutateur de mode. 	24 24, 25

10 CARACTERISTIQUES

ANALOGIQUE

Nombre de canaux:	2 canaux
Réponse en fréquence:	2 à 20.000 Hz
Pleurage & scintillement:	Sous la limite mesurable: ($\pm 0,001$ % y compris les crêtes)
Niveau de sortie:	2,0 V
Rapport signal/bruit:	100 dB
Distorsion harmonique:	0,008% (1 kHz)

NUMERIQUE

Output: Coaxiale (0,5 Vc-c 75 Ω / ohms)

DISQUE Format disque compact

CARACTERISTIQUES GENERALES

Alimentation: CA 120 V, 60 Hz (pour les modèles nord-américains)

Consommation: 42 W

Dimensions: 434 (L) x 243 (H) x 474,5 (P) mm

Poids: 16,2 kg

HDCD[®] et High Definition Compatible Digital[®] sont des marques déposées faites par Pacific Microsonics.

* La conception et les caractéristiques sont sujettes à modification sans préavis dans le but d'une amélioration du produit.

Enhorabuena por la adquisición del reproductor de discos compactos DENON. Le rogamos que lea atentamente las Instrucciones de Funcionamiento para poder hacer funcionar el reproductor correctamente.

ÍNDICE

1 CARACTERÍSTICAS PRINCIPALES	28	6 REPRODUCCIÓN AUTÓNOMA	32~34
2 ANTES DE UTILIZAR LA UNIDAD	28	7 REPRODUCCIÓN EN CADENA DAISY	35~38
3 PRECAUCIONES SOBRE LAS INSTRUCCIONES	29	8 DISCOS COMPACTOS	38
4 PRECAUCIONES DURANTE LA UTILIZACIÓN DE LA UNIDAD	29	9 SOLUCIÓN DE PROBLEMAS	39
5 INSTALACIÓN	30, 31	10 ESPECIFICACIONES	39

• ACCESORIOS

Compruebe que además de la unidad principal, el embalaje incluye el siguiente material.

- | | | | |
|---|--|---|---|
| ① Instrucciones de Funcionamiento1 | ② Garantía1 | ③ Lista de estaciones de servicio técnico.....1 | ④ Código de conexión (5P MINI-DIN) para conexión de la cadena Daisy.....1 |
| ⑤ Códigos de conexión (audio).....2 | ⑥ Códigos de conexión (COAX para de la cadena Daisy).....2 | ⑦ Fichero de folleto y etiqueta de CD.....1 | |

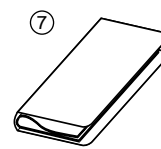
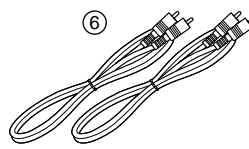
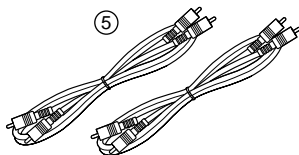
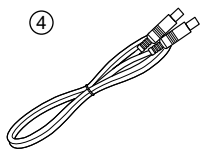

1 CARACTERÍSTICAS PRINCIPALES

(1) Cambiador de CD de tipo bandeja con capacidad para 100 CDs

Los CDs se almacenan en una bandeja por lo que pueden cargarse y cambiarse de manera muy sencilla.

(2) Conexión de la cadena Daisy

El DCM-5001 se puede conectar como unidad secundaria en una cadena Daisy al DCM-5000 (unidad principal). En este caso, se pueden conectar hasta cinco DCM-5001, transformando el sistema en un cambiador de CDs con un máximo de 600 discos.

Además, las funciones descritas a continuación se pueden usar cuando se haya conectado en la cadena Daisy al DCM-5000.

- **Compatibilidad CD-TEXT**
Los datos del CD-TEXT son transferidos automáticamente a la unidad principal.
- **Función de archivo de discos**
La introducción de datos en el archivo de discos (título de los discos, bandas, nombres de los artistas y número de registro) se realiza a través de la unidad principal. La información puede verse en el visor de la unidad o en el visor de la pantalla. Lea las instrucciones de manejo del DCM-5000 para más detalles sobre los archivos de disco.

- **Procesador AL24 y HDCD®** (Compatible con alta definición digital®)

Cuando se conecte a una cadena Daisy, las señales de audio son transferidas digitalmente, proveyendo un sonido de alta calidad. Además, el sonido puede ser reproducido a través del Procesador AL24 y el decodificador HDCD® incorporado en el DCM-5000. Para más detalles sobre el Procesador AL24 y el decodificador HDCD®, refiérase al manual de instrucciones de uso del DCM-5000.

(3) Operación autónoma

Además de conectar los DCM-5001 en una cadena Daisy, el DCM-5001 puede ser operado de forma independiente (autónomo). Los modos zona, reproducción arbitraria y transición gradual se pueden seleccionar utilizando los interruptores de modo del panel trasero.

(4) Sistema de zonas múltiples con dos mecanismos de accionamiento de CD

El DCM-5001 está equipado con dos mecanismos de accionamiento de CD, por lo que se puede dar salida a las señales de reproducción desde las dos zonas.

(5) Acceso rápido (en el modo de zona individual)

Los dos mecanismos de accionamiento de CD pueden utilizarse de manera alternativa, de tal manera que los CDs pueden ser reproducidos de forma consecutiva sin que tenga que haber un tiempo de espera al cambiar al CD siguiente.

2 ANTES DE UTILIZAR LA UNIDAD

Preste atención a lo siguiente antes de proceder a utilizar la unidad:

- **Al mover el equipo.**
A los efectos de evitar cortocircuitos o que se dañen los cables de conexión, desenchufe siempre el cable de alimentación y desconecte los cables de conexión entre todos los demás componentes de audio al mover el equipo.
- **Antes de activar el interruptor de encendido**
Compruebe una vez más que todas las conexiones son correctas y no hay ningún problema con los cables de conexión. Ajuste siempre el interruptor de encendido a la posición en espera antes de conectar y desconectar los cables de conexión.

- **Guarde las instrucciones en un sitio seguro.**
Después de leer las instrucciones, guárdelas junto con la garantía en un sitio seguro.
También rellene en el ítem del lado posterior de la página para su conveniencia.
- **Observe que las ilustraciones que acompañan a las instrucciones pueden ser diferentes al propósito de explicación de ajustes.**

3 PRECAUCIONES SOBRE LAS INSTRUCCIONES

El reproductor de CDs utiliza un microprocesador para el control de los circuitos eléctricos internos. En el supuesto de que el reproductor se utilice cerca de un sintonizador de radio o de un televisor encendidos, aunque sea improbable, pueden producirse interferencias en el sonido del sintonizador de radio o en la imagen del televisor. Para evitar que ocurra esto, observe las siguientes precauciones.

- Mantenga el reproductor de CDs tan lejos como sea posible del sintonizador o del televisor.
- Mantenga el cable de alimentación y los cables de conexión del reproductor de CDs separado de los cables de antena del sintonizador y del televisor.
- Es particularmente posible que se produzcan interferencias cuando se utilice una antena interior o un cable alimentador de 300 Ω/ohmios. Por tanto, es muy recomendable la utilización de una antena exterior y un cable coaxial de 75 Ω/ohmios.

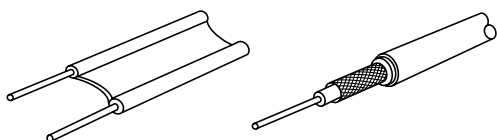

Cable alimentador de 300 Ω/ohmios

Cable coaxial de 75 Ω/ohmios

Asegúrese de instalar el reproductor sobre una superficie plana. Si lo pone sobre una superficie inclinada puede producirse un funcionamiento erróneo o daños.

Superficie plana Superficie irregular Superficie inclinada

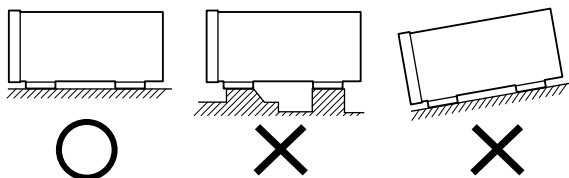

Para que pueda producirse la dispersión de calor, debe haber un espacio de al menos 10 cm entre la parte superior, posterior y los lados de la unidad y la pared u otros componentes.

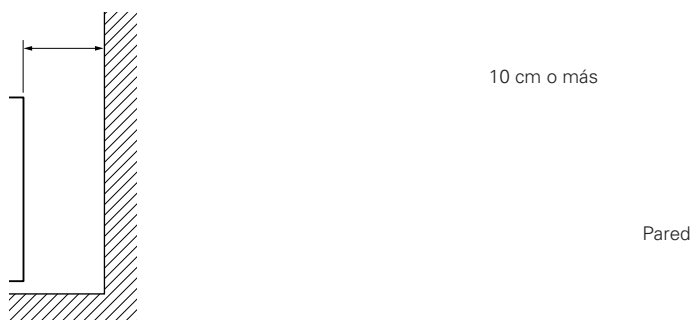
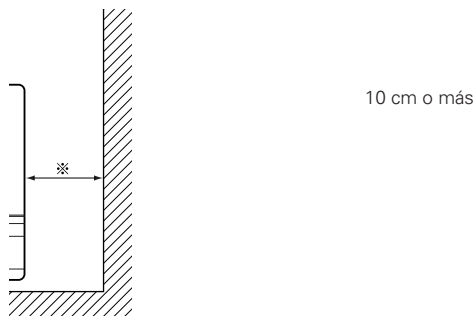

4 PRECAUCIONES DURANTE LA UTILIZACIÓN DE LA UNIDAD

- Este reproductor de discos compactos reproducirá los discos que tengan la marca a la derecha.
- Durante la selección de pistas, durante la operación de búsqueda y cuando el reproductor esté sometido a fuertes impactos, la velocidad de giro del disco cambiará de manera importante, lo que producirá la emisión de un pequeño ruido. Esto no significa que haya un funcionamiento erróneo del reproductor.
- Si se va a hacer funcionar el reproductor de CDs al mismo tiempo que se recibe una emisión de FM o AM, puede que se produzcan ruidos en la recepción de la transmisión FM o AM. En tales casos es preferible apagar el reproductor de CDs.
- El DCM-5000 tiene un amplio margen dinámico. Tenga mucha precaución al subir el volumen del amplificador cuando el volumen de reproducción sea bajo. Si el volumen se sube demasiado, los altavoces podrían resultar dañados.



- No utilice cualquier disco sino discos exclusivos con este reproductor de CDs.
- Si se coloca el reproductor o sus conexiones cerca de un televisor o de otro aparato de audio podrían aparecer zumbidos. Si ocurriera esto, coloque el reproductor o extienda los cables de conexión de manera diferente.
- Asegúrese de extraer el disco del reproductor antes de transportarlo o moverlo. Los discos pueden resultar dañados si se dejan en el reproductor cuando se mueve a éste.
- No cambie el reproductor de un sitio frío a otro cálido súbitamente. Si el reproductor estuviera frío al ser llevado a una habitación cálida, podría formarse condensación de humedad, impidiendo de esta manera el funcionamiento correcto del reproductor. Si se formara condensación en el reproductor al ser llevado a una habitación cálida, espere por lo menos 30 minutos antes de ponerlo en funcionamiento.

5 INSTALACIÓN

Extracción de los tornillos para el transporte

Los mecanismos internos están fijados en su posición mediante tornillos para el transporte para protegerlos de sacudidas y vibraciones. Asegúrese de extraer estos tornillos de transporte (tres) antes de proceder a utilizar el reproductor de CDs.

1 Gire los tres tornillos de transporte situados en la sección A del panel posterior en sentido contrario a las agujas del reloj y extrájalos.

2 Coloque los tornillos de transporte extraídos, en los orificios de la sección B.

* **Los tornillos para el transporte y las arandelas de goma serán necesarios para transportar el reproductor en el futuro, por lo que debe asegurarse de fijarlos en la sección B para que no se pierdan.**

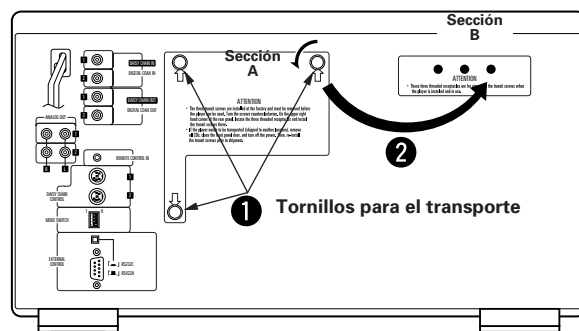

[Al transportar el reproductor]

Al transportar el reproductor, asegúrese de proteger los mecanismos internos de sacudidas y vibraciones poniendo en práctica el procedimiento siguiente.

1 Extraiga todos los CDs de la bandeja de discos observando el procedimiento descrito en "Carga de CDs" (página 31).

2 Cierre la cubierta frontal.

3 Pulse el interruptor de alimentación (ON/STANDBY) para encender la unidad.

4 Pulse el interruptor de operación de la alimentación (ON/STANDBY) mientras pulsa el botón DOOR OPEN para desconectar la alimentación. Pulse y mantenga pulsado el botón DOOR OPEN (puerta abierta). La indicación DOOR OPEN LED comienza a parpadear (verde).

5 Cuando la indicación DOOR OPEN LED deja de parpadear (y se mantiene encendida), libere el botón, quite los tres tornillos de embalaje de la sección B del panel trasero, colóquelos en los orificios de la sección A, y afíxelos para fijar el mecanismo interno en su lugar.

6 Pulse el interruptor de alimentación (ON/STANDBY) para apagar la unidad.

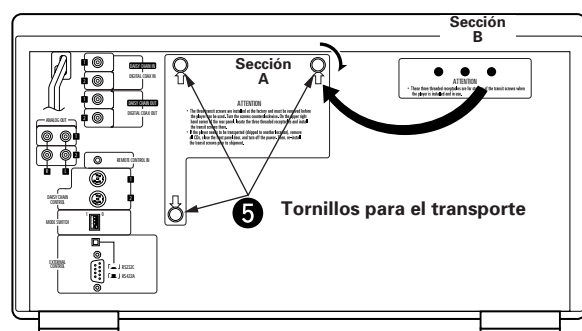
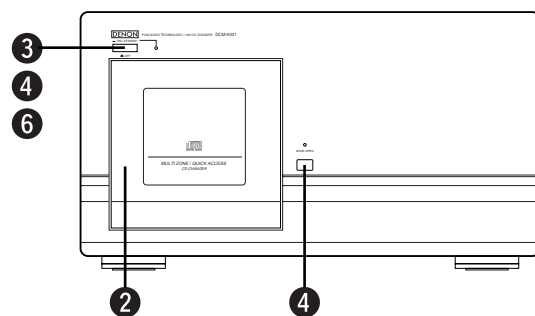

Carga de CDs

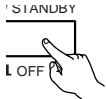
1  Pulse el interruptor de alimentación (ON/STANDBY) para encender la unidad.

2  Pulse el botón DOOR OPEN para abrir la cubierta delantera. El botón DOOR OPEN se encuentra en condiciones de funcionar pasados 10~20 segundos aproximadamente desde que se enciende la alimentación de la unidad.

- A continuación el LED DOOR OPEN parpadeará (rojo). Una vez que ya esté abierta la cubierta, el LED dejará de parpadear quedándose iluminado (rojo).

3  Pulse el botón de expulsión.

- La bandeja de discos se desbloquea y sale un poco.

4 Sostenga la manilla de la bandeja de discos y tire de ella hacia afuera.

5 Inserte los CDs en las ranuras con los números deseados.

- Coloque los discos con el lado de la etiqueta de cara hacia atrás.

6 Coja la manilla de la bandeja de discos y empuje la bandeja de discos hasta que enganche (oír un clic).

7 Cierre la cubierta frontal.

- Empuje la cubierta frontal hasta que se enganche (hasta que oiga el sonido clic). A continuación el LED OPEN DOOR se apagará.
- Si no se hubiera cargado ningún disco en el equipo, se iluminará el LED DOOR OPEN (verde).

NOTAS:

- No ponga nunca las manos u otros objetos dentro del equipo cuando la cubierta esté abierta. Tal acción podría ocasionar lesiones o daños.
- No coloque nunca nada que no sean los CDs en la bandeja de discos. De lo contrario podrían producirse daños.
- Si se le cayera un disco en el reproductor o se cayera un disco desde el soporte de disco interior del reproductor, desconecte la alimentación inmediatamente y póngase en contacto con la tienda en la que haya realizado la compra.
- Este modelo es para CDs de 12 cm. No introduzca CDs de 8 cm ni CDs de 8 cm con adaptador. Dañará tanto el disco como el reproductor.

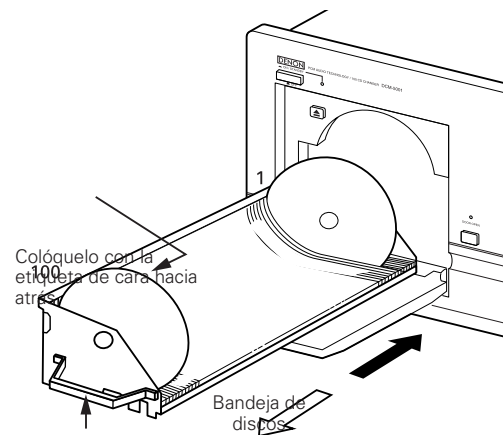
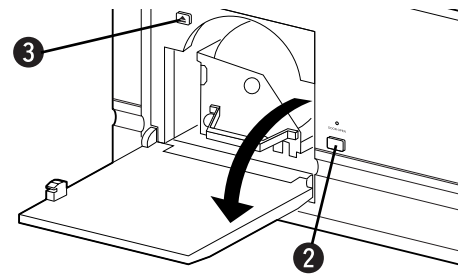

Posterior

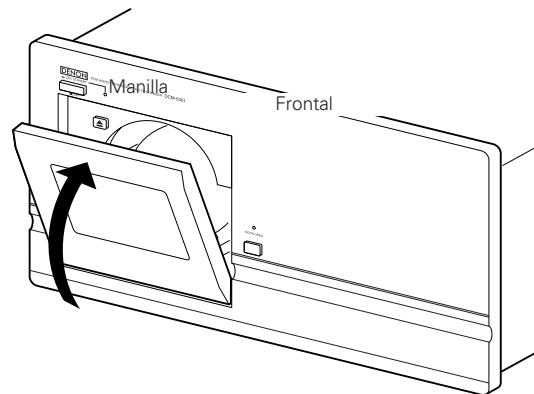

■ Fichero de folleto

En el fichero de folleto se pueden guardar las notas o tarjetas de letras de hasta 100 CDs.

Recomendamos poner pegatinas de números con los mismos números que las ranuras en la que se cargan los discos a las cajas del fichero de folleto.

Se proveen 600 sellos de números para el caso de que se instalaran unidades extras en cadena.

■ Extracción de CDs

Siga el procedimiento descrito en "Carga de CDs" para retirar la bandeja de discos, a continuación extraiga los CDs. Después de haber retirados los CDs, empuje la bandeja de discos hasta el fondo y cierre la cubierta frontal.

* Extraiga siempre todos los CDs al transportar o mover el reproductor. Si los discos estuvieran cargados, las sacudidas o vibraciones podrían ocasionar arañazos o daños en los CDs o los mecanismos internos.

6 REPRODUCCIÓN AUTÓNOMA

PRECAUCIÓN CON LAS CONEXIONES

- Antes de proceder a las conexiones o desconexiones de cables y del cable de alimentación y demás, asegúrese de apagar todos los componentes del sistema.
- Asegúrese de que todos los cables están conectados correctamente a las tomas L (izquierda) y R (derecha).
- Inserte los conectores en los terminales a fondo.
- Conecte los conectores de salidas a las tomas de entrada CD, AUX o TAPE del amplificador.

Conexión de conectores de Salida Analógica

Conecte un extremo del cable de conexión suministrado con el reproductor de CDs a los terminales de salida izquierdo (L) y derecho (R) del reproductor de CDs, y el otro extremo a los terminales de entrada CD, AUX o TAPE PLAY, izquierdo (L) y derecho (R) del amplificador.

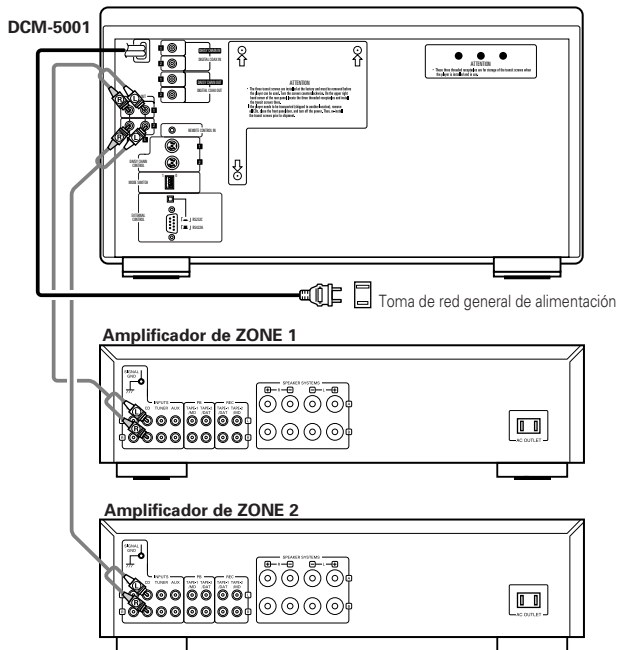

Conexión del conector de Salida Digital (COAXIAL)

Utilice el cable de punta coaxial de 75 Ω /ohmios para conectar el conector de salida digital (DIGITAL COAX OUT) del DCM-5000 al conector de entrada digital (COAXIAL) de un procesador o unidad convertidor D/A digital.

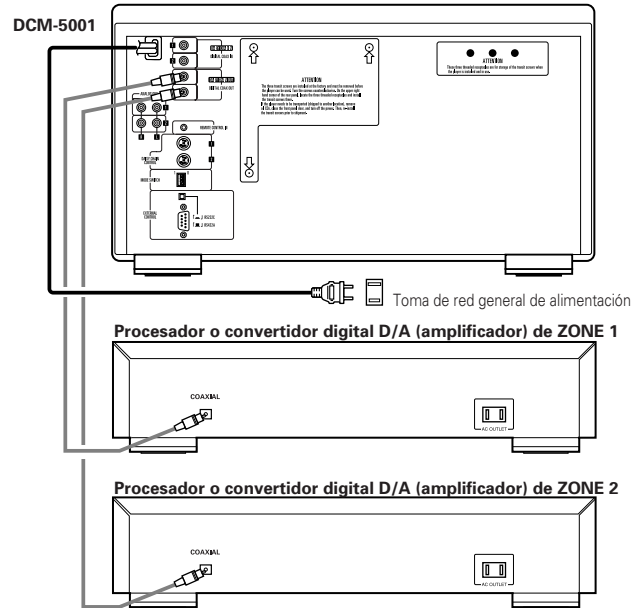

NOTA:

Cuando se selecciona el modo de zona individual, no se dará salida a ningún dato digital del lado de la ZONA 2.

Otras conexiones

El DCM-5001 está equipado con puertos interfaz de ordenador y de control remoto, para la compatibilidad con las soluciones de control remoto externo ofrecidas por terceras compañías. Póngase en contacto con el distribuidor o consultor de instalaciones para que le aconsejen, si está considerando adquirir un sistema de control externo.

Ajustes de los MODE SWITCH (interruptores de modos)

Cuando utiliza el DCM-5001 en el modo autónomo, primero ajuste el modo de reproducción. Seleccione el modo de reproducción que desea utilizando los interruptores de modos del panel trasero, como se indica en la tabla mas abajo.

Ajuste del interruptor				Modo			
SW1	SW2	SW3	SW4	Modo zona	Continuado/arbitrario	Transición gradual	Modo de reproducción
1	1	1	0	SINGLE	CONTINUE	—	Reproducción (playback) continuo en el menú de zona única.
1	1	0	1	SINGLE	RANDOM	ON	Reproducción gradual al azar en la zona única.
1	1	0	0	SINGLE	RANDOM	OFF	Reproducción al azar en la función zona única.
1	0	1	1	MULTI	CONTINUE	—	Reproducción continua en la función multi-zona.
1	0	0	1	MULTI	RANDOM	—	Reproducción al azar en el menú multi-zona.

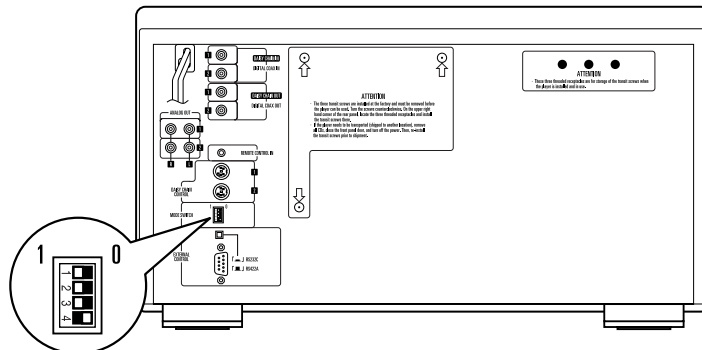

El DCM-5001 se usa en el modo autónomo

Ajustes de los interruptores y de funciones

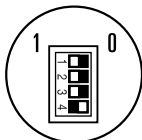

Salida de la zona única
Reproducción continuada
(Transición gradual
incapacitada)

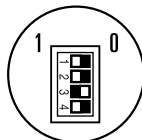

Salida de la zona múltiple
Reproducción arbitraria
Transición gradual

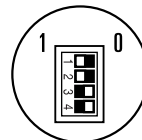

Salida de la zona única
Reproducción arbitraria
Sin transición gradual

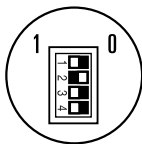

Salida de la zona múltiple
Reproducción continuada
(Transición gradual
incapacitada)

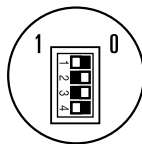

Salida de la zona múltiple
Reproducción arbitraria
(Transición gradual
incapacitada)

Modos de reproducción

■ Modos de Zona

El DCM-5001 posee dos ajustes de salida (zona 1 y zona 2). Cuando se ajusta el modo de multi zona se pueden emitir distintas señales de reproducción desde cada zona. Seleccione el modo de zona antes de comenzar la reproducción.

SINGLE: Se da salida a las mismas señales desde la zona 1 y de la zona 2.

MULTI: Se da salida a señales de salida separadas desde la zona 1 y de la zona 2.

■ Modos continuado y arbitrario

Modo continuado: Todas las pistas del disco son reproducidas en el orden comenzando por el número de disco inferior. En el modo zona múltiple, se reproducen primero el disco 1 de la zona 1 y el disco 2 de la zona 2, después de lo cual los siguientes discos son seleccionados y reproducidos en orden.

Modo arbitrario: Todos los CDs se reproducen en orden arbitrario. Se selecciona una pista al azar de cada CD.

■ Reproducción con fundido de cruce

La función de reproducción con fundido de cruce sólo puede utilizarse en el modo de zona individual.

El modo fundido de cruce le permitirá reproducir pistas de manera continuada sin cortes de sonido haciendo fundidos de entrada y salida al cambiar la reproducción de un disco a una pista del disco siguiente. El fundido de cruce se realiza durante 5 segundos.

La reproducción con fundido de cruce es posible en los modos de reproducción continua y de grupo, tal como se describe en la tabla que sigue a continuación.

<p>Modo aleatorio:</p>	<p>La reproducción con fundido de cruce se realizará entre las pistas de los discos seleccionados de manera aleatoria (una pista por disco). Orden de reproducción: Disco 3, Pista 5 ⇨ Disco 18, Pista 1 ⇨ Disco 56 Pista 3 ⇨ Disco 29, Pista 4 ⇨ à</p>
-------------------------------	---

NOTA:

- Cuando se ha seleccionado el modo fundido de cruce, no se da salida a ninguna señal desde las salidas digitales.

* En todos los modos de reproducción la reproducción comienza desde el principio del primer disco una vez que se ha reproducido el último disco. (Se ajusta el modo de repetición de la reproducción.)

Reproducción

- Una vez terminada la conexión al amplificador, seleccionado el disco y el modo de reproducción, pulse una vez el interruptor POWER OPERATION para apagar y pulse el interruptor POWER OPERATION para encender de nuevo.

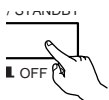

Desconectado

Si no existe disco en la unidad la indicación se ilumina (verde). Cargue un disco.

La reproducción comienza en el modo de ajuste.

Desconecte el interruptor POWER OPERATION para detener la reproducción.

- * Cuando se usa el DCM-5001 en el modo autónomo, el modo de espera se inhibe para la función del interruptor POWER OPERATION. La alimentación solo puede ser ajustada a conectado ON (■) o desconectado OFF (■).

7 REPRODUCCIÓN EN CADENA DAISY

Conexiones (descripción)

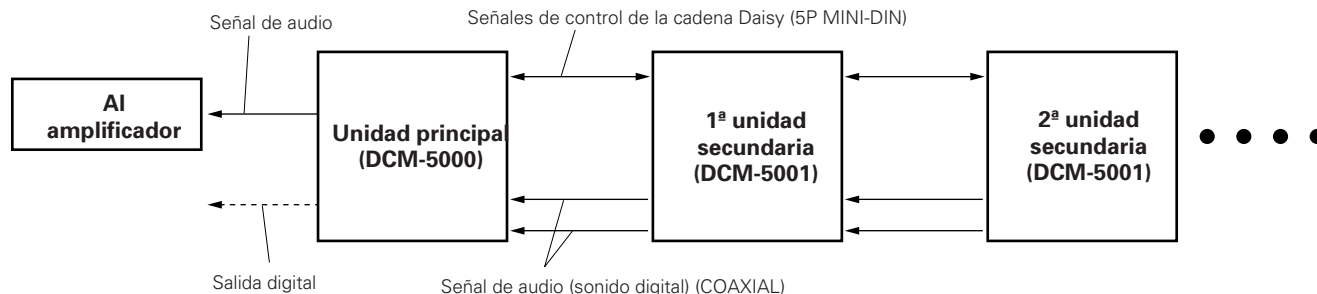

Para conectar la cadena Daisy, conecte como se muestra en el diagrama anterior. Para más detalles, refiérase a la siguiente página.

- **Señales de control de la cadena Daisy:** Conecte los cables de conexión (cables de 5 espigas, incluidos) desde la última unidad secundaria de la cadena a la siguiente unidad que está por encima, y así sucesivamente.
- **Señales de audio digital:** Se conectan igual que las señales en cadena del mando de retraso. Compruebe que están conectados los dos cables de conexión (suministrados) entre los equipos, tanto si selecciona el modo zona única, como el modo multi-zona.

* Salida digital desde la unidad principal (DCM-5000) con la cadena daisy.

Cada unidad de la cadena daisy posee su propia salida digital basada en las señales de los reloj del sistema, y la unidad principal transfiere sus datos digitales a los equipos externos.

Por esta razón puede ocurrir un desbloqueo digital por un momento y causar una pausa en el sonido o un ruido agudo al cambiar a otra unidad durante la operación de la cadena daisy. Esto depende de los equipos de recepción (amplificador digital, convertidor D/A, etc.) respectivamente.

En este caso, no conecte la salida digital a otros equipos.

(Le recomendamos utilizar la salida de señal Audio)

Conexiones (detalladas)

(Conexiones al utilizar un DCM-5000 como unidad principal)

- Cuando utilice el DCM-5001 como unidad secundaria, se pueden conectar hasta cinco DCM-5001 (resultando en un cambiador de CDs de 600 discos).

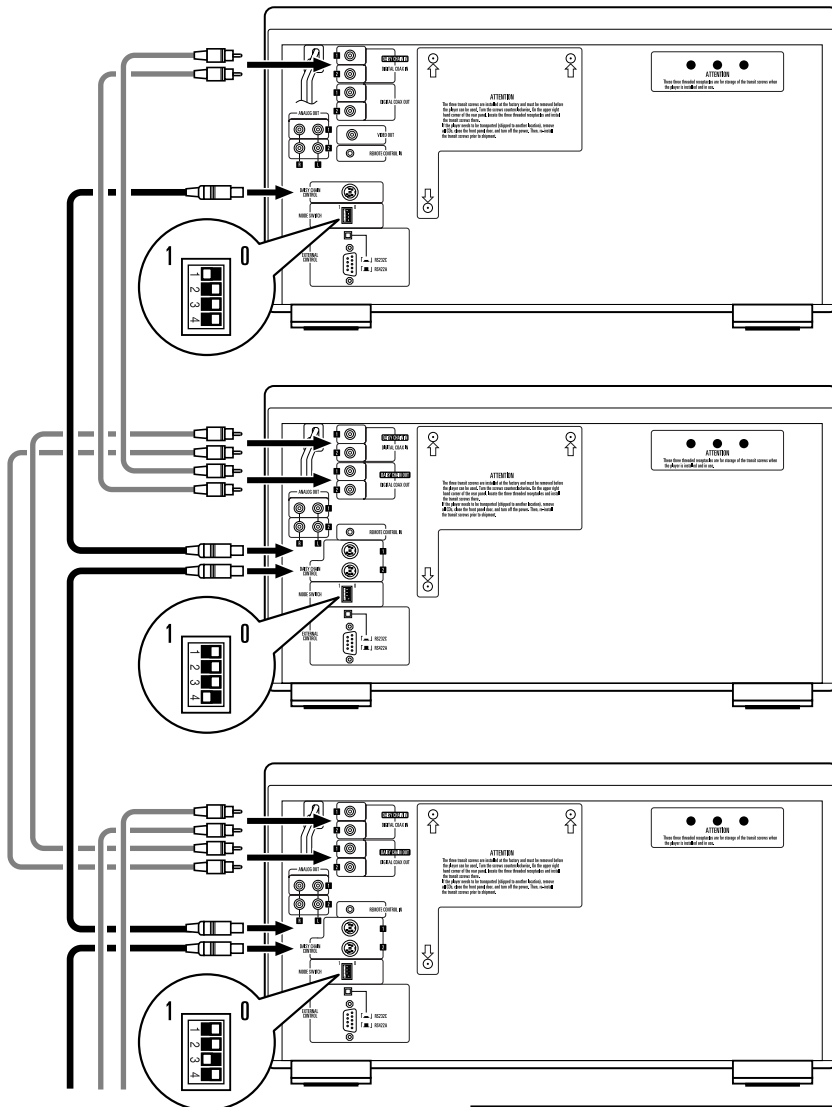

Para conectar el DCM-5000 al amplificador y otros componentes, refiérase al manual de instrucciones de uso del DCM-5000.

DCM-5000 (unidad principal)

DCM-5001 (primera)

DCM-5001 (segunda)

- * Para evitar zumbidos, ruidos y otros problemas durante el funcionamiento, realice las conexiones con los cables suministrados.

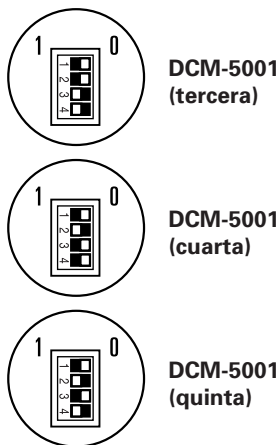

Precauciones para la conexión de la cadena Daisy

Conexiones de la cadena Daisy (COAX)

- Conecte los conectores de entrada y salida a los conectores de entrada y salida (respectivamente) con los mismos números.

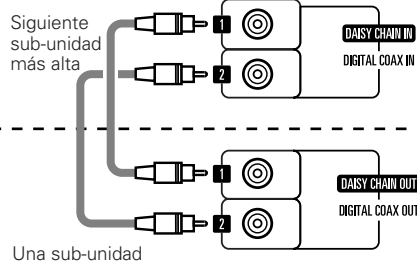

* Asegúrese de conectar ambos cables **1**, **2**.

Conexión de la cadena Daisy (control)

- Se puede conectar el cable al conector 1 o al 2.

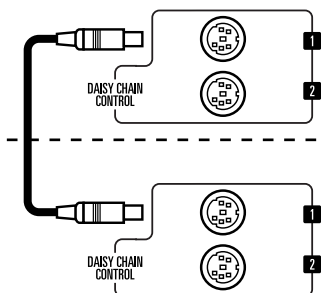

Ajuste del interruptor de modo con la conexión de cadena Daisy

Ajuste los interruptores de modos de los diferentes componentes como se describe en la tabla a continuación.

Ajuste de la unidad principal (DCM-5000)

Ajuste del interruptor				Ajuste (Nº ID)	Nº de disco asignación
SW1	SW2	SW3	SW4		
1	0	0	0	Unidad principal de la cadena Daisy	1 ~ 100

Ajuste de la unidad secundaria (DCM-5001)

Ajuste del interruptor				Ajuste (Nº ID)	Nº de disco asignación
SW1	SW2	SW3	SW4		
0	0	0	1	1ª unidad secundaria en la cadena Daisy	101 ~ 200
0	0	1	0	2ª unidad secundaria en la cadena Daisy	201 ~ 300
0	0	1	1	3ª unidad secundaria en la cadena Daisy	301 ~ 400
0	1	0	0	4ª unidad secundaria en la cadena Daisy	401 ~ 500
0	1	0	1	5ª unidad secundaria en la cadena Daisy	501 ~ 600

* Asegúrese de realizar los ajustes que aparecen arriba. Asegúrese de ajustar el DCM-5000 como unidad principal. La primera unidad secundaria (la unidad secundaria conectada después de la unidad principal) debe ajustarse a "0001". No se puede ajustar como segunda ni tercera unidad.

Tampoco es posible omitir números en el medio.

La unidad secundaria conectada después de la primera unidad secundaria se debe ajustar al número de ID para la segunda unidad secundaria.

* Si el circuito de interruptores se instala incorrectamente, el sistema no puede funcionar con normalidad.

Ejemplo: Para la 3ª unidad secundaria

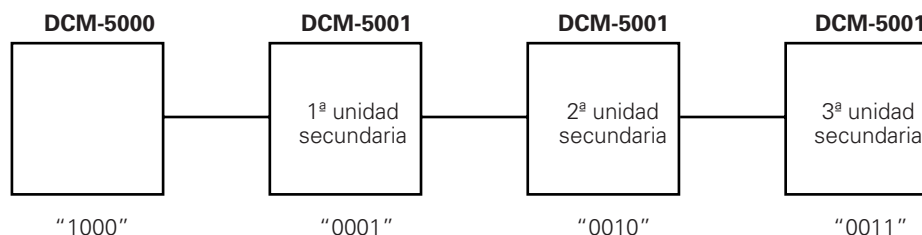

Reproducción

1. Compruebe las conexiones entre todos los componentes y los ajustes del número de ID de las distintas unidades (ajuste con los interruptores de modo), luego conecte la alimentación.

*** No conecte el interruptor de la alimentación de la unidad principal antes de conectar la alimentación de las unidades secundarias. (Es necesario para que el equipo principal reconozca al otro equipo.)**

El número de las actualmente conectadas unidades secundarias aparece en el área "PLAYER" del visualizador fluorescente del DCM-5000, indicando que las unidades secundarias son reconocidas como unidades secundarias.

Ejemplo: Cuando se conecta un total de tres unidades (una DCM-5000 y dos DCM-5001): se encienden los números "1", "2" y "3".

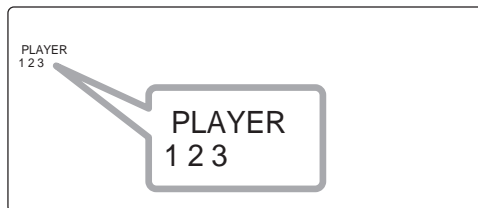

2. Una vez que se ha completado lo anterior, el DCM-5001 se puede operar de la misma manera que el DCM-5000 usando las teclas del panel frontal del DCM-5000 o la unidad control remoto. (Para más detalles, refiérase al manual de instrucciones de uso del DCM-5000.)

El sistema puede ser utilizado como cambiador de CDs con un máximo de 600 discos, y se pueden realizar varias operaciones (archivos de disco, grupo de reproducción, etc.).

*** Antes de activar el sistema de la cadena daisy, asegúrese de comprobar que todas las puertas de las unidades se encuentren cerradas.**

Si conecta la alimentación y alguna unidad se encuentra abierta, esta unidad y las unidades secundarias inferiores de esta no serán reconocidas como parte del sistema de la cadena daisy.

* Si abre la puerta de una unidad (principal o secundaria) del sistema, el sistema de la cadena daisy dejará de operar. Cierre la puerta para reinicializar el funcionamiento del sistema.

*** Si durante el funcionamiento usted desconecta una unidad (principal u otra secundaria), el sistema no funcionará correctamente. En este caso, desconecte todas las unidades del sistema y conéctelas nuevamente.**

En este caso, desconecte una vez todas las unidades y vuelva a conectar la alimentación de todas las unidades.

* Si no se encuentran correctamente conectados los cables de conexión (los cables de control de la cadena daisy o los cables de audio digital de la cadena daisy), aparecerá en la pantalla de visualización el mensaje de error "Error 0*80 000" o "Error 1000 000" (*esto representa un número de código) bajo el ítem circunstancias.

Si esto ocurre, desconecte todas las unidades del sistema y verifique que todos los cable de conexión estén correctamente conectados. Una vez corregida la conexión, ponga en marcha de nuevo todas las unidades.

(Si el problema persiste pónganse en contacto con su suministrador)

*** Código de error de la cadena daisy**

Si aparece el código de error en el visualizador del DCM-5000 durante el funcionamiento del sistema de la cadena daisy, también aparecerá en el visualizador el número del reproductor que ha causado el error.

Ejemplo: Error en la 1ª unidad secundaria.

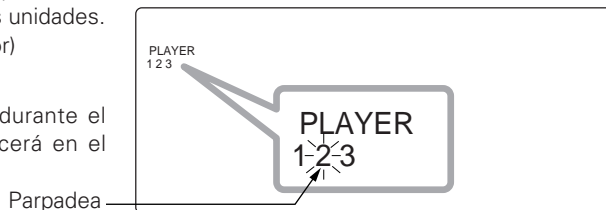

Visualizador DCM-5000 (Unidad principal)

En este caso, abra la puerta del reproductor que aparece en pantalla dependiendo del tipo de error. (Para más detalles, refiérase al manual de instrucciones del DCM-5000.)

Cierre la puerta después de comprobar el estado del disco, etc.

Desconecte la alimentación de todas las unidades y conecte el sistema de la cadena daisy nuevamente.

8 DISCOS COMPACTOS

1. Precaución al manipular los discos compactos

- No permita que queden huellas de dedos, grasa, suciedad u otras sustancias en la superficie del disco compacto. Si se ensuciará el disco, límpielo con un paño seco y suave.
- No limpie el disco compacto con bencina, diluyente, agua, pulverizador para discos, agentes anti-estáticos, paños con silicona o sustancias similares.
- Tenga un especial cuidado para evitar que se produzcan arañazos en la parte posterior del disco compacto al sacarlo de su estuche y al introducirlo en el mismo.
- No doble los discos.
- No apile los discos.
- No intente agrandar el orificio central del disco.
- No escriba en el lado de etiqueta (impreso) del disco con bolígrafos o lápices.

- Cuando introduzca un CD en un ambiente cálido si viene de un ambiente frío la humedad se condensará en la superficie del disco. No intente secar el disco con secador de pelo, etc.

2. Almacenamiento de los discos compactos

- A fin de evitar que se produzca suciedad, arañazos, deformación, etc., en el disco compacto, asegúrese de guardarlo en su estuche.
- No guarde el disco compacto en los siguientes sitios.
 1. Lugares en los que la luz solar dé de lleno durante largos períodos de tiempo.
 2. Sitios en los que haya mucha humedad o mucho polvo.
 3. Sitios a los que llegue el calor de calefactores o aparatos similares.

9 SOLUCIÓN DE PROBLEMAS

Si se produjera un problema, primero deberá comprobar lo siguiente.

1. ¿Están todas las conexiones correctamente realizadas?

2. ¿Ha hecho funcionar el reproductor de acuerdo con las Instrucciones de Funcionamiento?

Si esta unidad no funcionara correctamente, compruebe los ítemes que figuran en la lista de la tabla que sigue a continuación.

Si persistiera el problema, puede que haya un funcionamiento erróneo.

Desconecte la alimentación inmediatamente y póngase en contacto con la tienda donde haya realizado la compra.

Síntoma	Causa	Medidas a tomar	Página
El LED no se enciende cuando el interruptor de alimentación es activado.	<ul style="list-style-type: none"> El cable de alimentación no se ha insertado a fondo. 	<ul style="list-style-type: none"> Compruebe la inserción del conector del cable de alimentación. Active la alimentación con la unidad de control remoto después de activar el interruptor de alimentación POWER. 	32 -
La reproducción no comienza en el modo "autónomo".	<ul style="list-style-type: none"> No hay ningún disco en la bandeja de discos. ¿Está el disco sucio o con arañazos? Los interruptores de modos no han sido ajustados correctamente. 	<ul style="list-style-type: none"> Introduzca un CD. Limpie la suciedad del disco o cambie el disco. Compruebe la posición de ajuste del interruptor selector de modo. 	31 38 33
No se produce ningún sonido, o éste es distorsionado.	<ul style="list-style-type: none"> ¿Está correctamente conectado el cable de salida al amplificador? ¿Se han ajustado correctamente los controles del amplificador? 	<ul style="list-style-type: none"> Compruebe las conexiones. Ajuste los controles del amplificador. 	32 -
Una posición específica del disco no se reproduce.	<ul style="list-style-type: none"> ¿Está el disco sucio o con arañazos? 	<ul style="list-style-type: none"> Limpie la suciedad del disco o cambie el disco. 	38
No se emite ningún dato desde el conector de salida digital.	<ul style="list-style-type: none"> ¿Se ha conectado correctamente el cable de contactos? 	<ul style="list-style-type: none"> Compruebe las conexiones. 	32
No se puede reproducir el CD o no se reproduce sonido al conectar en cadena Daisy	<ul style="list-style-type: none"> ¿Está debidamente conectado el cable con clavijas de espiga (salida, entrada digital)? ¿Está debidamente conectado el cable de control de conexión en cadena? Los interruptores de modos no han sido ajustados correctamente. 	<ul style="list-style-type: none"> Revise las conexiones. Compruebe la posición de ajuste del interruptor selector de modo. 	36 36, 37

10 ESPECIFICACIONES

ANALÓGICO

Nº de canales:	2 Canales
Respuesta de frecuencias:	2 ~ 20.000 Hz
Trémolo y llo:	Por debajo de límites mensurables: ($\pm 0,001\%$ W. pico)
Nivel de salida:	2,0 V
Relación señal-ruido:	100 dB
Distorsión armónica:	0,008% (1 kHz)

DIGITAL

Salida: COAXIAL (0,5 V_{P-P} 75 Ω /ohmios)

DISCO Formato de disco compacto

CARACTERÍSTICAS GENERALES

Fuente de alimentación:	c.a. 120 V, 60 Hz (para el modelo de Norteamérica)
Consumo de corriente:	42 W
Dimensiones:	434 (Anch) x 243 (Alt) x 474,5 (Prof) mm
Peso:	16,2 Kg

El HDCD® y High Definition Compatible Digital® son marcas registradas de Pacific Microsonics, Inc.

* Design and specifications are subject to change without notice in the course of product improvement.

NIPPON COLUMBIA CO., LTD.

14-14, AKASAKA 4-CHOME, MINATO-KU, TOKYO 107-8011, JAPAN
Telephone: (03) 3584-8111
Cable: NIPPON COLUMBIA TOKYO Telex: JAPANOLA J22591

Free Manuals Download Website

<http://myh66.com>

<http://usermanuals.us>

<http://www.somanuals.com>

<http://www.4manuals.cc>

<http://www.manual-lib.com>

<http://www.404manual.com>

<http://www.luxmanual.com>

<http://aubethermostatmanual.com>

Golf course search by state

<http://golfingnear.com>

Email search by domain

<http://emailbydomain.com>

Auto manuals search

<http://auto.somanuals.com>

TV manuals search

<http://tv.somanuals.com>