

DC  
07 hepa+



UK **User Guide**

Please read this guide carefully before use

F **Guide d'utilisation**

A lire attentivement avant utilisation

D **Bedienungsanleitung**

Vor Inbetriebnahme bitte aufmerksam lesen

NL **Gebruiksaanwijzing**

Voor het gebruik aandachtig lezen

E **Manual de instrucciones**

Lea las instrucciones cuidadosamente antes de su utilización

P **Manual de instruções**

Leia as instruções atentamente antes de sua utilização

I **Manuale di istruzioni**

Leggere attentamente prima dell'uso

TR **Kullanım kılavuzu**

Kullanmadan önce dikkatlice okuyunuz

RU **Руководство пользователя  
(инструкция)**

Прочитайте внимательно перед использованием

CZ **Návod k použití**

Pečlivě čtěte před použitím

S **Användarhandbok**

Läs noga före användningen

SF **Käyttöopas**

Lue huolellisesti ennen käyttöä

N **Bruksanvisning**

Les grundig før bruk



dyson

www.dyson.com

UK **Assembling your Dyson**

F **Assemblage du Dyson**

D **Zusammensetzen des Dyson**

NL **Het monteren van uw Dyson**

E **Cómo montar su Dyson**

P **Como montar o seu Dyson**

I **Montaggio del Dyson**

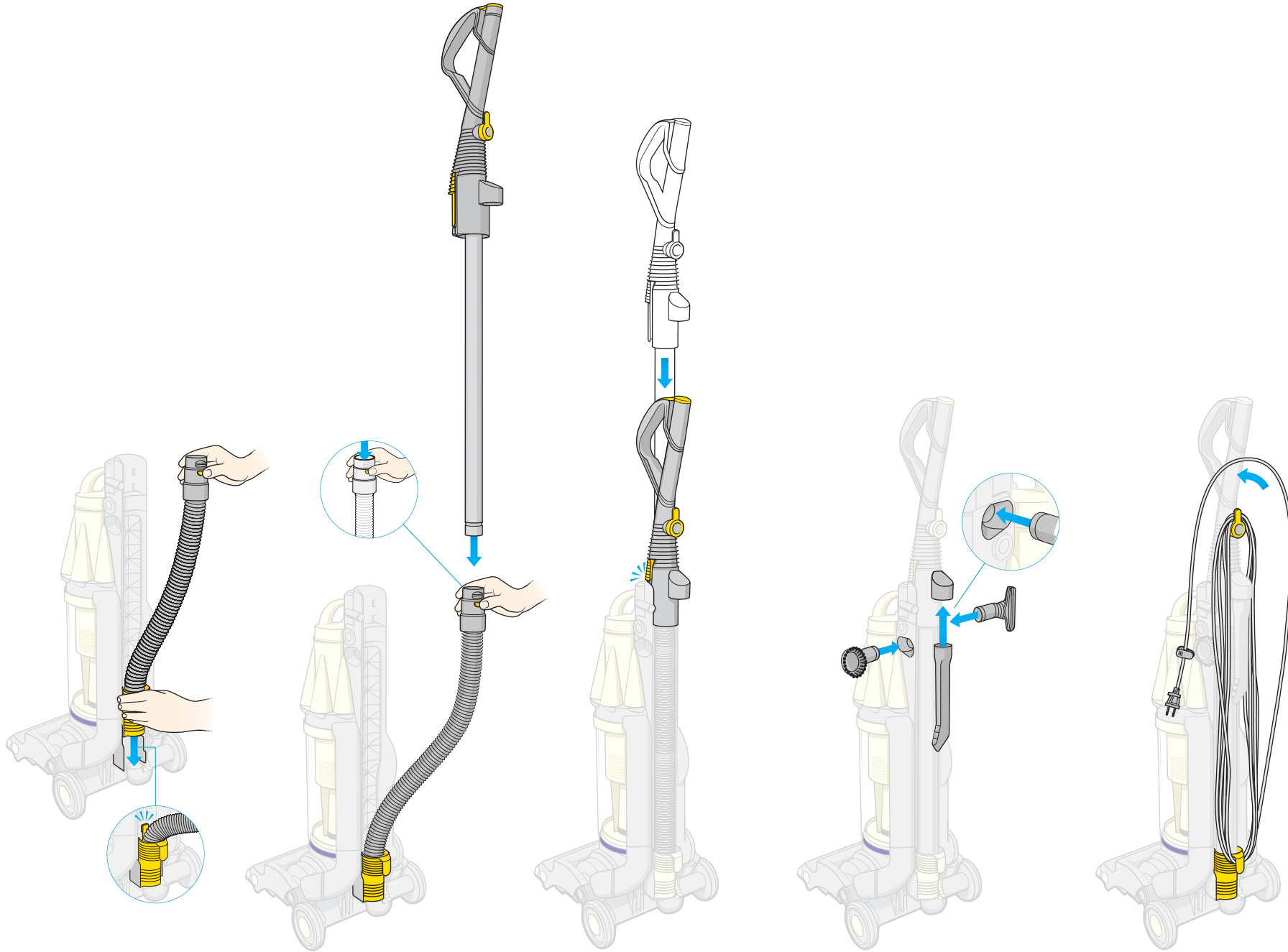

UK Slide hose into runners at back of machine.

UK Slide wand down into hose.

UK Slot wand into top of machine and click into place.

UK Click tools into place.

UK Wind cable anti-clockwise around cable winders and secure with clip.

**TR Dyson Süpürgenizin montajı**

**RU Сборка вашего Дайсона**

**CZ Sestavení vysavače Dyson**

**S Så här sätter du ihop din Dyson**

**SF Dyson-laitteen kokoamisohje**

**N Montering av din Dyson**

**F** Emboïter le flexible dans la glissière à l'arrière de la machine.

**D** Schieben Sie den Schlauch in die Führungsschiene auf der Rückseite des Staubsaugers ein und lassen Sie ihn unten einrasten.

**NL** Schuif de slang in de gleuf aan de achterzijde van de machine.

**E** Conecte la manguera en los anclajes de la parte posterior de la máquina.

**P** Ligue a manguera na parte posterior da máquina.

**I** Far scorrere il tubo flessibile nelle guide sul retro dell'apparecchio.

**TR** Hortumu makinanın arkasındaki yuvaya yerleştirin.

**RU** Вставьте шланг в крепление в задней части пылесоса.

**CZ** Zasuňte hadici do zdiřek na zadní straně vysavače.

**S** Skjut in slangen i skenorna på baksidan av maskinen.

**SF** Työnnä letku koneen takana olevaan letkutelineeseen.

**N** Skyv slangen inn i sporene bak på maskinen.

**F** Emboïter le tube dans le flexible.

**D** Schieben Sie das Rohr in den Schlauch.

**NL** Laat de handgreep in de slang glijden.

**E** Deslice la empuñadura dentro de la manguera.

**P** Faça deslizar o manípulo dentro da manguera.

**I** Inserire il tubo rigido nel tubo flessibile.

**TR** Tutma sapını hortuma yerleştirin.

**RU** Вставьте трубку в шланг.

**CZ** Zasuňte trubici do hadice.

**S** Skjut in röret i slangen.

**SF** Työnnä imuputki letkun sisään.

**N** Skyv stangen ned i slangen.

**F** Insérer la poignée au-dessus de la machine et la cliper.

**D** Stecken Sie das Rohr in den oberen Teil des Staubsaugers ein, bis es einrastet.

**NL** Klik de handgreep vast aan de bovenkant van de machine.

**E** Acople la empuñadura en la parte superior de la máquina y encájela en su ubicación hasta que oiga un click.

**P** Ponha o manípulo na parte superior da máquina e encaixe até ouvir um click.

**I** Posizionare il tubo nell'alloggiamento fino a sentire un click.

**TR** Tutma sapını makinanın tepesine yerleştirip yarine oturtun.

**RU** Вставьте трубку в верхнюю часть пылесоса и зафиксируйте.

**CZ** Zaczvakněte trubici do držáku v horní části vysavače.

**S** Skjut in röret upptill på maskinen så att det knäpps fast.

**SF** Aseta imuputki koneen päälle ja napsauta se paikalleen.

**N** Før stangen inn i toppen av maskinen og klikk på plass.

**F** Emboïter les accessoires.

**D** Stecken Sie das Zubehör auf, bis es einrastet.

**NL** Klik de accessoires vast.

**E** Coloque los accesorios en su ubicación.

**P** Coloque os acessórios no seu lugar.

**I** Sistemare gli accessori nel proprio alloggiamento.

**TR** Aparatları yerine takın.

**RU** Разместите насадки на корпусе пылесоса.

**CZ** Umístěte hubice na určená místa.

**S** Knäpp fast verktygen.

**SF** Napsauta työkalut paikoilleen.

**N** Klikk verktøydelen på plass.

**F** Enrouler le câble dans le sens inverse des aiguilles d'une montre autour des crochets et fixer à l'aide du clip.

**D** Wickeln Sie das Kabel gegen den Uhrzeigersinn um die Kabelhalterung und befestigen Sie es mit dem Clip.

**NL** Rol het snoer tegen de klok in op rond de snoerhouders en bevestig het met de klep.

**E** Enrolle el cable en las guías en sentido contrario a las agujas del reloj y fíjelo con el clip.

**P** Enrole o cabo nas guias em sentido contrário dos ponteiros do relógio e segure-o com o clip.

**I** Avvolgere il cavo in senso antiorario fermandolo con la clip.

**TR** Kabloyu, kablo tutucuya, saat yönünün aksi istikametinde sarın ve klipslerle tuturun.

**RU** Намотайте шнур электропитания вокруг специальных держателей и закрепите зажимом.

**CZ** Namotejte kabel kolem držáků (proti směru hodinových ručiček) a zajistěte svorkou.

**S** Linda kabeln moturs runt kabelvindorna och fäst den med klämman.

**SF** Kierrä kaapelia vastapäivään kaapelikelojen ympärille ja kiinnitä ne pidikkeellä.

**N** Vikle ledningen mot klokken rundt spolen og fest med klemmen.

## UK Using your Dyson

 Ensure hair and loose clothing are kept clear of wand cap/brushbar when machine is switched on.

## F Utilisation du Dyson

 S'assurer que des cheveux et des vêtements ne se trouvent pas à proximité de la brosse lorsque la machine est en marche.

## D Gebrauch Ihres Dyson

 Bei laufendem Staubsauger Haare und lose Kleidungsstücke von Verschlusskappe/Bürstwalze fernhalten.

## NL Bediening van de Dyson

 Zorg ervoor dat haren en losse kleding weggehouden worden van de handgreepklep/zuigmond wanneer de machine aangeschakeld is.

## E Utilizando su Dyson

 Asegúrese de que las entradas de la empuñadura y el cepillo rotatorio estén libres de fibras de tejidos y pelos cuando encienda la máquina.

## P Usando seu Dyson

 Assegure-se de que as entradas do manipulo e a escova rotativa estão livres de fibras e pêlos quando ligar a máquina.

## I Uso del Dyson

 Assicurarsi che i capelli e gli indumenti siano tenuti lontani dalle parti aspiranti dell'apparecchio quando esso è in funzione.

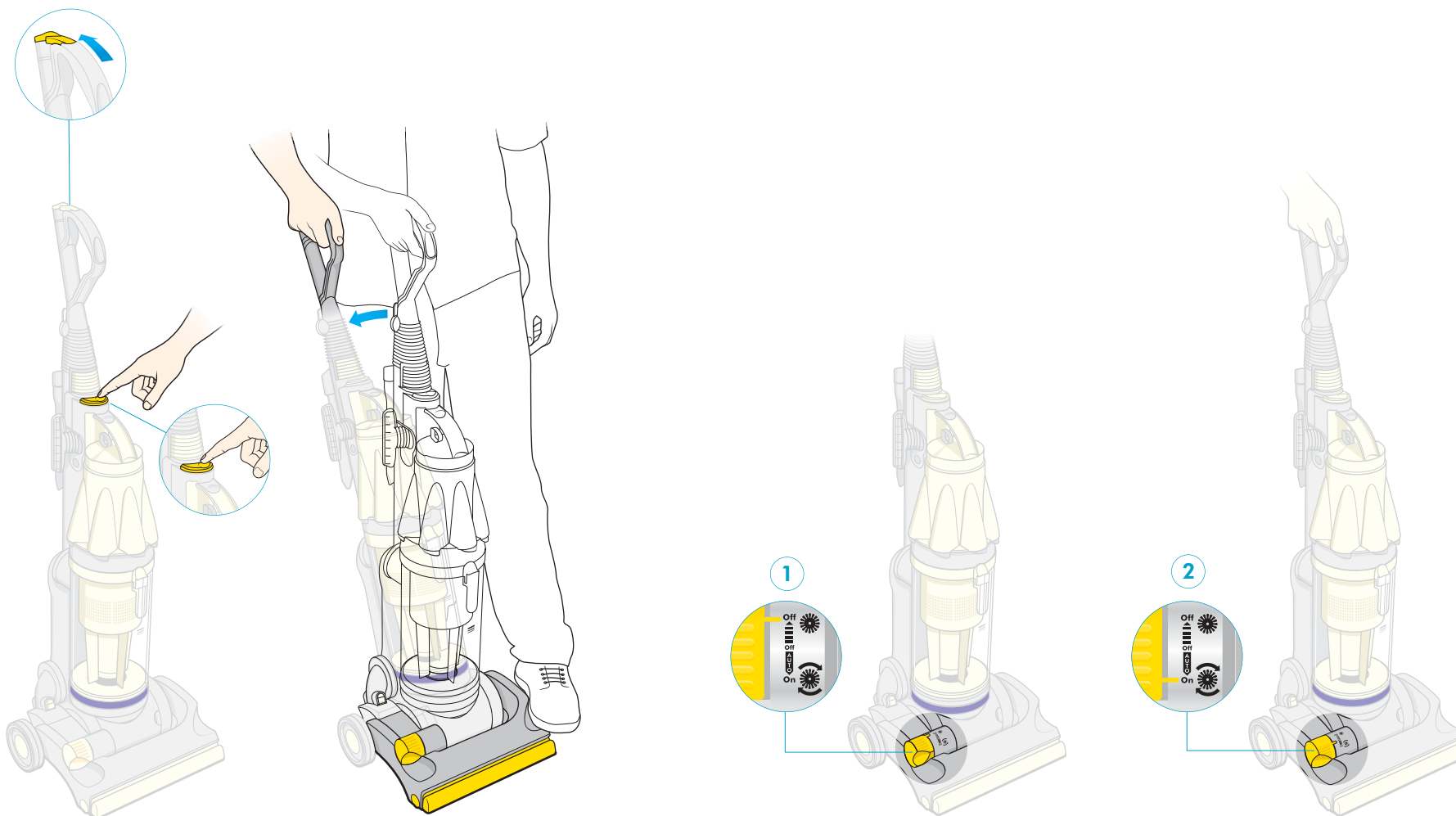

UK To start the machine press on/off button.

UK Push cleaner head down with foot and pull handle towards you.

UK **Anti-jam brushbar**  
Manual brush off - for delicate areas.

UK **Brush off** - when upright.

UK **Auto brush on** - for normal carpet cleaning.

## TR Dyson Süpürgenizin Çalıştırılması

 Makineyi çalıştırdığınızda, saçların ve hafif kıyafetlerin fırçaya kapılmamasına dikkat ediniz.

## RU Эксплуатация вашего Дайсона

 Убедитесь, что волосы и свободная одежда не могут попасть на щетку, когда пылесос включен.

## CZ Práce s vysavačem Dyson

 Než vysavač zapnete, ujistěte se, že v blízkosti hubice/kartáče nejsou volné kusy oblečení nebo vlasy.

## S Hur du använder din Dyson

 Håll hår och lösa plaggdelar borta från röröppningen/borsten när maskinen är påkopplad.

## SF Dyson-laitteen käyttö

 Varmista, että hiukset ja väljät vaatteet eivät pääse tarttumaan imputken suojukseen / harjaosaan, kun koneeseen on kytketty virta.

## N Bruk av din Dyson

 Pass på å holde hår og løstsittende klær unna stangens hette/børste så lenge maskinen er slått å.

F Pour faire fonctionner l'aspirateur, appuyer sur marche/arrêt.

D Zur Inbetriebnahme drücken Sie bitte den Ein/Aus-Schalter.

NL Om de machine te starten, druk de aan/uit knop in.

E Para encender la máquina pulsar la tecla encendido/apagado.

P Para ligar o aspirador pressione o botão ligado/desligado.

I Per accendere premere acceso/spento.

TR Makinayı çalıştırmak için on/off düğmesine basınız.

RU Для включения пылесоса нажмите переключатель on/off.

CZ Vysavač zapnete stlačením vypínače.

S Starta maskinen genom att trycka på strömbrytaren.

SF Käynnistä laite painamalla käynnistysvipua.

N Start støvsugeren ved å trykke på på-/avbryteren.

F Pousser la tête de la brosse avec le pied et tirer la poignée vers vous.

D Treten Sie den Bürstkopf vorsichtig nach unten und ziehen Sie den Griff zu sich heran.

NL Duw de zuigmond naar beneden met de voet en trek de handgreep naar u toe.

E Pise el cabezal de la aspiradora con el pie y tire de la empuñadura hacia atrás.

P Pise a cabeça do aspirador com o pé e retire o manípulo para trás.

I Abbassare la testa dell'aspirapolvere con il piede e tirare il manico verso di sé.

TR Makinanın yerdeki kafa kısmını ayağınızla yere doğru iterken, tutamak kısmını kendinize doğru çekiniz.

RU Выдвиньте чистящую головку ногой и поняните ручку на себя.

CZ Stiskněte spodek vysavače nohou a vytáhněte rukojeť směrem k sobě.

S Tryck ner rengöringshuvudet med foten och dra handtaget mot dig.

SF Työnnä imupää alas jalalla ja vedä vartta itseäsi kohti.

N Tryck ner rengöringshuvudet med foten och dra handtaget mot dig.

F **Système d'activation de la brosse**  
Par défaut, la brosse est activée (tapis, moquettes). Possibilité de la débrayer manuellement (sols durs).

D **Bürstwalze mit Blockierschutz Manuell** - Bürste nicht in Betrieb zum Reinigen empfindlicher Oberflächen.

NL **Anti-schok borstelbalk Manueel** - Bürste nicht in Betrieb voor fijne tapijties en vloeren

E **Bloqueo del cepillo Desconexión del cepillo manual** - para superficies delicadas.

P **Barra anti-golpes Desligar a escova manual** - para superfícies delicadas

I **Spazzola antibloccaggio Disattivazione manuale della spazzola** - per pavimenti e tappeti delicati.

TR **Sıkışmaz fırça**  
Sert zeminler ve hassa halılar için devre dışı bırakılabilir fırça.

RU **Валик щетки препятствует возникновению засоров.**  
Переключите ручную выключатель щетки в положение off для тонких ковров и покрытий.

CZ **Nastavení kartáče Manuální vypnutí kartáče** - pro jemné koberce a podlahy

S **Lätthanterad borste Manuell borstning** – för ömtåliga mattor och golv.

SF **Tukkeutumista estävä harjaosa Manuaalinen harja pois** -toiminto – herkille matoille ja lattioille.

N **Børstestang hindrer fastklemming Børsting for hånd** - for ømfintlige tepper og golv.

F Brosse non activée quand la machine est en position debout.

D **Bürste nicht in Betrieb** - bei Aufrechtposition des Staubsaugers.

NL **Borstel uit** - indien de machine rechtop staat.

E **Cepillo desconectado** - En posición vertical.

P **Escova desligada** - Em posição vertical.

I **Spazzola spenta** - in posizione verticale.

TR **Dik haldeyken fırça devre dışıdır.**

RU **Щетка автоматически отключается в вертикальном положении.**

CZ **Kartáč vypnut** - je-li vysavač ve svislé poloze.

S **Manuellt läge** – upprätt.

SF **Harja pois** – kun kone on kohtisuorassa.

N **Børsting** - loddrett stilling.

F Brosse auto-activée pour un nettoyage normal (tapis, moquettes).

D **Auto-Funktion** - Bürste in Betrieb bei normalem Staubsaugen.

NL **Auto borstel aan** - voor normale schoonmaak.

E **Cepillo encendido** - Para una limpieza normal.

P **Escova ligada** - Para uma limpeza normal.

I **Attivazione automatica della spazzola** - per la normale pulizia.

TR **Fırça normal kullanımda otomatik olarak devrededir.**

RU **Щетка автоматически включается при начале уборки.**

CZ **Automatické vysunutí kartáče** - při běžném vysávání.

S **Automatiskt läge** – för normal rengöring.

SF **Automaattinen harjaus** – normaaliin imurointiin.

N **Auto-børsting på** - for normal rengjøring.

## UK Using the tools

 Powerful suction can cause the hose to 'pull back' in use - please take extra care when cleaning stairs.

## F Utilisation des accessoires

 L'aspiration puissante peut entraîner un mouvement de retour en arrière du flexible - faites particulièrement attention lorsque vous nettoyez les escaliers.

## D Verwendung des Zubehörs

 Starke Saugkraft kann dazu führen, dass der Schlauch sich zurückzieht. Bitte beim Treppenreinigen beachten.

## NL Het gebruik van de accessoires

 Krachtige zuigkracht kan ervoor zorgen dat de slang "zich terugtrekt" tijdens het gebruik - gelieve extra op te passen terwijl u de trap stofzuigt.

## E Uso de los accesorios

 La potencia de succión puede hacer que la manguera se contraiga cuando la use - Por favor, tenga especial cuidado cuando aspire escaleras.

## P Utilização dos acessórios

 A potência de sucção pode fazer com que a mangueira se contraia quando a usa - Por favor, tenha especial cuidado quando aspira escadas.

## I Uso degli accessori

 La potente aspirazione può causare una contrazione del tubo flessibile - prestare attenzione durante la pulizia delle scale.



**UK** Make sure machine is upright before using tools. Press wand release catch **1** and slide wand to

**UK** **Wand mode** - slide open wand cap **3** and fit tools directly on to wand  
**UK** **Hose mode** - fit tools to end of hose.

**UK** **Reverse wand mode** - fit tools to end of wand.

**UK** **Stair cleaning** - always work with the machine at the bottom of the stairs.

## TR Aletlerin Kullanılması



Yüksek emiş gücü hortumun geri çekmesine sebep olabileceğinden, merdivenleri temizlerken dikkatli olunuz.

## RU Использование насадок



Из-за большой силы всасывания вам может понадобиться отклониться или отступить назад - пожалуйста будьте особенно осторожны при уборке на лестнице.

## CZ Použití příslušenství



Značný podtlak může být příčinou zpětného stažení hadice - proto při vysávání schodiště buďte zvláště pozorní.

## S Hur du använder verktygen



Den kraftfulla sugeffekten kan göra att slangens "rycker bakåt" under användningen – var särskilt försiktig vid dammsugning av trappor.

## SF Dyson-laitteen käyttö



Suuri imuteho voi "vetää" letkua takaisin – ole erityisen varovainen portaita imuroitaessa.

## N Bruk av tilbehøret



Kraftig sugvevne kan få slangens til å 'trekke bakover' i bruk - vær forsiktig når du støvsuger trapper.

F S'assurer que la machine est droite avant d'utiliser les accessoires. **1** Presser le poussoir du tube et le glisser à l'extrémité du flexible **2**.

D Zubehörteile nur bei Aufrechtposition des Staubsaugers benutzen. **1** Drücken Sie den Schnapper am Rohr und ziehen Sie das Rohr bis zum Schlauchende heraus **2**.

NL Zorg ervoor dat de machine rechtstaat voordat u de accessoires gaat gebruiken. **1** Druk op de knop en laat de handgreep tot het einde van de slang glijden **2**.

E Asegúrese de que su máquina está en posición vertical antes de utilizar los accesorios. **1** Pulse la tecla para soltar la empuñadura y deslícela hasta el final de la manguera **2**.

P Assegure-se de que a máquina está em posição vertical antes de utilizar os acessórios. **1** Carregue na tecla para libertar o manípulo e deslize-o até ao final da mangueira **2**.

I Assicurarsi che l'aspirapolvere sia in posizione verticale. **1** Premere il pulsante e far scorrere il tubo rigido fino alla fine del tubo flessibile **2**.

TR Aparatları kullanırken makinanın dik durduğundan emin olunuz. **1** Sap serbest bırakma düğmesine basınız ve sapı hortumun ucuna kadar kaydırınız **2**.

RU Перед использованием насадок убедитесь, что пылесос расположен вертикально. **1** Нажмите на зажим трубки, чтобы вставить и закрепить конец шланга **2**.

CZ Vysavač postavte svisle. **1** Zmačknutím západky uvolníte rukojeť a vytáhnete trubku z hadice **2**.

S Se till att maskinen står i upprätt läge innan du använder några verktyg. **1** Tryck på frigöringspärren och skjut in röret i slangens så långt det går **2**.

SF Koneen on oltava kohtisuorassa ennen työkalujen käyttöä. **1** Paina imuputken vapautussalpa ja työnnä imuputki letkun päähän **2**.

N Pass på at maskinen står loddrett før du bruker tilbehøret. **1** Trykk inn låsen for å løse stangen og skyve den til enden av slangens **2**.

F Mode tube - **3** ouvrir l'extrémité du tube et y placer directement les accessoires. Après utilisation des accessoires, toujours refermer l'extrémité du tube.

D Zubehör am Rohr: Verschlusskappe aufschieben und Zubehörteile direkt am Rohrgriff anbringen. Verschlusskappe muss geschlossen sein, wenn kein Zubehör aufgesteckt ist.

NL Gebruik handgreep - open de handgreepklep en bevestig de accessoires direct op de handgreep. De handgreepklep moet steeds gesloten blijven, tenzij u de accessoires gebruikt.

E Modo empuñadura - abra la tapa de la empuñadura y fije los accesorios directamente en la misma. Asegúrese de que la tapa de la empuñadura está cerrada cuando no use los accesorios.

P Modo manípulo - abra a tampa do manípulo e fixe os acessórios directamente na mesma. Assegure-se de que a tampa do manípulo está fechada quando não usa os acessórios.

I Uso del tubo rigido - aprire il cappuccio e inserire gli accessori direttamente sul manico. Assicurarsi che il cappuccio sia chiuso quando non si usano accessori.

TR Sap Modu - Sap kapağını yana kaydırıp aparatları buraya takarak kullanınız. Sapın uc kapağı, aparatları kullanılmadığı zaman kapalı olmalıdır.

RU Откройте крышку трубки и разместите насадку непосредственно на конец трубки.

CZ Práce s trubicí - otevřete uzávěr u rukojeti a hubici nasuňte přímo do otvoru. Pokud nepracujete s hubicemi, zkontrolujte, zda je otvor u rukojeti uzavřený.

S Rörläge – skjut upp rörlocket och montera verktygen direkt på rörhandtaget. Se till att rörlocket är stängt om det inte sitter något verktyg monterat.

SF Imuputkitoiminto – työnnä imuputken suojuks auki ja kiinnitä työkalut suoraan imuputken kahvaan. Imuputken suojuksen on oltava kiinni, jos putkessa ei ole työkaluja.

N Stangmodus - skyv åpen hetten på stangen og sett tilbehørsdelene rett på stangens håndtak. Hold hetten på stangen lukket, hvis det ikke er satt inn tilbehør.

F Mode flexible - placer les accessoires au bout du flexible.

D Zubehör am Schlauch: Zubehörteile am Schlauchende anbringen.

NL Gebruik slang - bevestig de accessoires aan het einde van de slang.

E Modo Manguera - fije los accesorios al final de la manguera.

P Modo Mangueira - fixe os acessórios no final da mangueira.

I Uso del tubo flessibile - inserire gli accessori all'estremità del tubo flessibile.

TR Hortum Modu - aparatları hortumun ucuna takınız.

RU Использование шланга - разместите насадку на конце шланга.

CZ Práce s hadicí - hubice nasazujte na hadici.

S Slangläge – montera verktyget på änden av slangens.

SF Letkutoiminto – kiinnitä työkalut letkun päähän.

N Slangemodus - sett tilbehørsdelene på enden av slangens.

F Mode tube télescopique réversible: placer les accessoires au bout du tube.

D Zubehör am Teleskoprohre: Teleskoprohr umstecken und Zubehörteile anbringen.

NL Gebruik de handgreep aan de andere kant - bevestig de accessoires aan het einde van de handgreep.

E Modo reverso empuñadura - fije los accesorios al final de la empuñadura.

P Modo reverso manípulo - fixe os acessórios no final do manípulo.

I Inversione del tubo rigido - inserire gli accessori all'estremità del tubo.

TR Ters Sap Modu - aparatları sapın ucuna takınız.

RU Обратное использование трубки - разместите насадку на конце трубки.

CZ Obrácený způsob práce s trubicí - hubice nasazujte na konec trubice.

S Omvänt rörläge – montera verktygen på änden av röret.

SF Imuputken kääntötoiminto – kiinnitä työkalut imuputken päähän.

N Omsnudd stangmodus - sett tilbehørsdelene på enden av stangen.

F Nettoyage des escaliers - toujours s'assurer que la machine est en bas des escaliers.

D Reinigung von Treppen: beim Reinigen von Treppen den Staubsauger immer am untersten Treppenabsatz abstellen.

NL De trap schoonmaken - plaats de machine onderaan de trap terwijl u stofzuigt.

E Limpieza de escaleras - trabaje siempre con la máquina en la base de las escaleras.

P Limpeza de escadas - trabalhe sempre com a máquina na base das escadas.

I Pulizia delle scale - lavorare sempre con l'aspirapolvere alla base delle scale.

TR Merdiven Temizliği - her zaman merdiven temizlerken makinanın merdivenin en altında olduğundan emin olunuz.

RU Уборка лестницы - всегда работайте с пылесосом у основания лестницы.

CZ Práce na schodech - při práci mějte vysavač postavený vždy pod schody.

S Dammsuga trappor – arbeta alltid med maskinen stående nedanför trappan.

SF Portaiden imurointi – koneen on oltava aina portaiden alapäässä imuroinnin aikana.

N Rengjøring av trapper - la alltid maskinen stå nederst i trappen mens du arbeider.

**UK** Emptying your clear bin

**!** Important - bin must be emptied when dust reaches MAX mark.

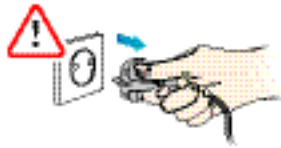

**F** Vider le collecteur transparent

**!** Important : le collecteur doit être vidé lorsque la poussière atteint la marque MAX.

**D** Leeren des durchsichtigen Behälters

**!** Wichtig! Behälter muss geleert werden, wenn MAX-Markierung erreicht ist.

**NL** Het legen van het doorzichtig stofreservoir

**!** Belangrijk - Het stofreservoir moet leeggemaakt worden wanneer het stof het MAX-teken bereikt heeft.

**E** Cómo vaciar el cubo transparente

**!** Importante - El cubo debe ser vaciado cuando el polvo alcance la marca MAX.

**P** Como esvaziar o recipiente transparente

**!** Importante - O pó deve ser esvaziado quando atingir a marca do MAX.

**I** Svuotamento del contenitore trasparente

**!** Importante - il contenitore deve essere svuotato quando la polvere raggiunge il segno MAX.



UK. Press catch 1 to release cyclone.

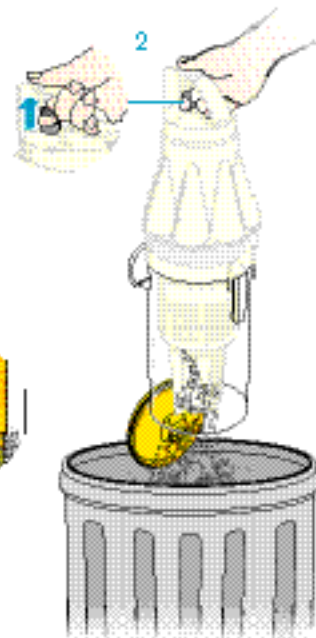

UK. Pull release trigger 2 and empty directly into dustbin.



UK. Press catch 3 to release bin. Remove fine dust with a cloth or brush.

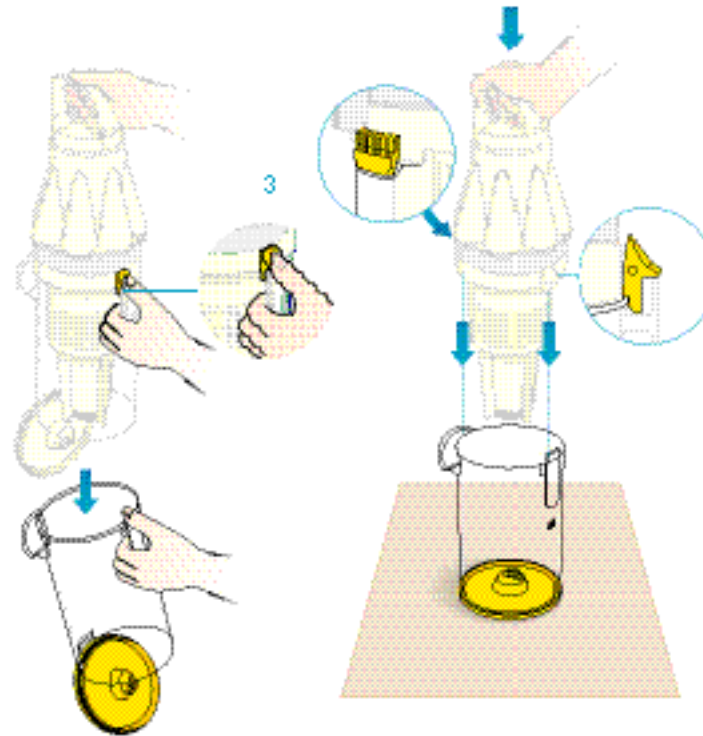

UK. Click bin back into place and assemble automatically.



UK. Recommended for collection of allergen sufferers.



## TR Şeffaf Haznenin Boşaltılması

 Önemli - Toz seviyesi MAX işaretine geldiğinde, şeffaf hazne boşaltılmalıdır.

## RU Очистка прозрачного контейнера

 Важно - необходимо очистить мусорный контейнер, когда пылевой индикатор достигает отметки "максимум".

## CZ Vyprázdnění sběrné nádoby

 Pozor! Sběrná nádoba musí být vyprázdněna, jakmile je zaplněna po značku MAX.

## S Hur du tömmer den genomskinliga dammbehållaren

 Viktigt – behållaren måste tömmas när dammen når MAX-märket.

## SF Läpinäkyvän säiliön tyhjentäminen

 Tärkeää – laatikko on tyhjennettävä, kun pöly ulottuu MAX-merkkiin saakka.

## N Slik tømmer du støvbeholderen

 Viktig - beholderen må tømmes når støvet når MAX-merket.

F Appuyer sur le bouton **1** pour libérer le cyclone.

D Drücken Sie die Verriegelung **1** nach unten, um den gesamten Behälter zu entnehmen.

NL Duw klepje **1** in om de cyclonen los te maken.

E Presione la tecla **1** para extraer el cuerpo del Cyclone.

P Pressione a tecla **1** para retirar o corpo do Cyclone.

I Per aprire il contenitore premere il fermo **1**.

TR Siklon takimini çıkartmak için tutucuya basınız **1**.

RU Нажмите защелку **1** для освобождения циклона.

CZ Mačknutím západky **1** uvolníte sestavu nádoby na prach.

S Tryck på haken **1** för att frigöra cyklondelen.

SF Vapauta sykloniosa painamalla vipua **1**.

N Trykk inn låsen **1** for å løse syklonmonteringen.

F Vider directement dans la poubelle **2**.

D Den Behälter direkt in eine Mülltone entleeren **2**.

NL Onmiddellijk leegmaken in de vuilnisbak **2**.

E Vaciar directamente en el cubo de la basura **2**.

P Esvaziar directamente no balde do lixo **2**.

I Vuotare direttamente nella pattumiera **2**.

TR Doğrudan çöp kovasına boşaltınız **2**.

RU Опорожните контейнер в мусорное ведро **2**.

CZ Vysypte přímo do popelnice (kontejneru) **2**.

S Tömma direkt i soptunna **2**.

SF Tyhjennä suoraan roskalaatikkoon **2**.

N Tøm støvet direkte i søppelkassen **2**.

F Appuyer sur le bouton **3** pour détacher le collecteur. Retirer la poussière fine à l'aide d'un chiffon ou d'une petite brosse.

D Drücken Sie die Verriegelung **3**, um den durchsichtigen Auffangbehälter zu entnehmen. Entfernen Sie den Feinstaub mit einem Tuch oder einer kleinen Bürste.

NL Duw klepje **3** in om het reservoir los te maken. Verwijder het fijne stof met een doek of een klein borsteltje.

E Pulse la tecla **3** para sacar el cubo transparente. Quite el polvo más fino con un trapo o pequeño plumero.

P Pressione a tecla **3** para retirar o recipiente transparente. Tire o pó mais fino com um pano ou uma escova pequena.

I Per rimuovere il contenitore premere il fermo **3**. Rimuovere la polvere fine con un panno o un pennello.

TR Hazneyi çıkartmak için tutucuya basınız. İnce tozları bir bez parçasıyla yada fırçayla temizleyiniz.

RU Нажмите защелку **3** для освобождения фильтра. Удалите мелкую пыль тканью или небольшой щеткой.

CZ Zmačknutím západky **3** uvolníte samotnou nádobu na prach. Jemný prach odstraňte hadrem nebo malým kartáčkem.

S Tryck på hake **3** för att frigöra behållaren. Tag bort fint dammstoff med en trasa eller liten borste.

SF Vapauta lokero painamalla vipua **3**. Poista hienojakoinen pöly liinalla tai pienellä harjalla.

N Trykk inn låsen **3** for å løse beholderen. Fjern fint støv med en klut eller en liten kost.

F Refermer le collecteur et le remettre en place sur l'appareil.

D Setzen Sie den Behälter wieder vollständig zusammen bis die Verriegelungen einrasten.

NL Klik het reservoir terug vast en plaats het op de machine.

E Vuelva a colocar el cubo transparente con el cuerpo del Cyclone en la máquina.

P Coloque o recipiente transparente com o corpo do Cyclone na máquina.

I Rimettere il contenitore a posto sull'apparecchio fino a sentire uno scatto.

TR Hazneyi yerine oturtunuz ve maki naya monte ediniz.

RU Закрепите контейнер на место и соберите пылесос обратно.

CZ Sestavte nádobu na prach a vložte ji zpět do vysavače.

S Knäpp tillbaka dammbehållaren på plats och montera på maskinen.

SF Napsauta laatikko takaisin paikalleen ja kiinnitä se koneeseen.

N Klikk beholderen tilbake på plass og sett den på støvsugeren.

F Convient particulièrement aux personnes allergiques et asthmatiques.

D Empfehlung für Allergiker und Asthmatiker.

NL Aanbevolen voor allergie- en astma patiënten.

E Especialmente recomendada para personas que padezcan asma o alergias.

P Especialmente recomendada para personas que padezcan asma o alergias.

I Particolarmente indicato per chi soffre di allergie o di asma.

TR Allerji ve astım hastalarına kısmi yardımcıdır.

RU Рекомендован для страдающих астмой и аллергией.

CZ Vhodný pro osoby postižené alergií nebo astmatem.

S Särskilt lämplig för allergier och astmatiker.

SF Sopii erityisesti allergiasta ja astmasta kärsiville.

N Spesielt egnet for allergi og astma.

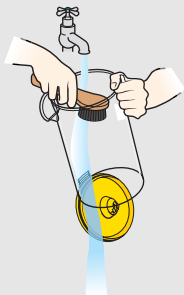

UK Washing the bin is optional. Do not use detergents. Ensure bin is completely dry before refitting on machine.

F Ne rincer le collecteur qu'occasionnellement, sans détergent. S'assurer que le collecteur est sec avant de le replacer sur la machine.

D Der Behälter kann mit Wasser ausgewaschen werden. Er muss vollständig trocken sein, bevor er wieder eingesetzt wird. Das Gerät nicht in Wasser tauchen.

NL Het reservoir wassen is facultatief. Gebruik geen zeep. Het reservoir moet, alvorens het terugplaatsen, geheel droog zijn.

E El lavado del cubo es opcional. No use detergentes. Asegúrese de que el cubo está seco antes de colocarlo de nuevo.

P A lavagem do recipiente é opcional. Não use detergentes. Assegure-se de que o recipiente está completamente seco antes de o colocar de novo na máquina.

I Il lavaggio del contenitore è facoltativo. Non usare detergenti. Verificare che il contenitore sia completamente asciutto prima di ricollocarlo sull'aspirapolvere.

TR Hazneyi yıkamak tercihe bırakılmıştır. Deterjan kullanmadan yıkayınız. Hazneyi yerine koymadan tamamen kurumuş olduğundan emin olunuz.

RU Дополнительно регулярно промывайте мусорный контейнер водой. Убедитесь, что контейнер полностью сухой, перед установкой его в пылесос. Не удалите резиновые прокладки.

CZ Plášť nádoby je možno umývať jen čistou vodou. Před použitím musejí být všechny části zcela suché.

S Tvättning av behållaren är valfritt. Använd inte rengöringsmedel. Se till att behållaren är helt torr innan du sätter tillbaka den på maskinen.

SF Laatikko voidaan pestä haluttaessa. Älä käytä puhdistusaineita. Laatikon on oltava täysin kuiva ennen sen asentamista takaisin koneeseen.

N Velg selv om du vil vaske beholderen. Ikke bruk vaskemidler. Forsikre deg om at beholderen er helt tørr før du monterer den i maskinen igjen.

UK **Wash your pre-motor filter at least every 6 months**

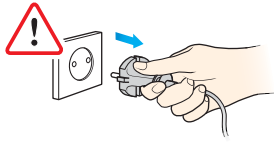

F **Laver votre filtre avant-moteur au moins tous les 6 mois**

D **Reinigen des Vormotor-filters spätestens alle 6 Monate**

NL **Was uw voor-motor filter minstens iedere 6 maanden**

E **Lave su filtro pre-motor al menos cada seis meses**

P **Lave o filtro pré-motor pelo menos de 6 em 6 meses**

I **Lavare il filtro pre-motore almeno ogni 6 mesi**

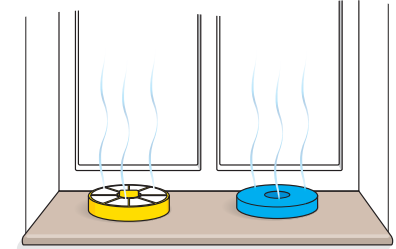
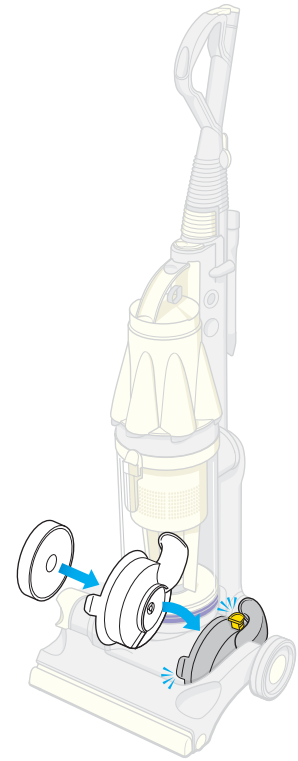
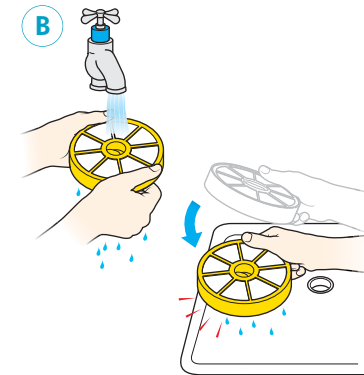
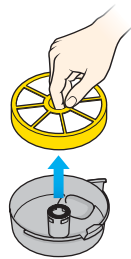
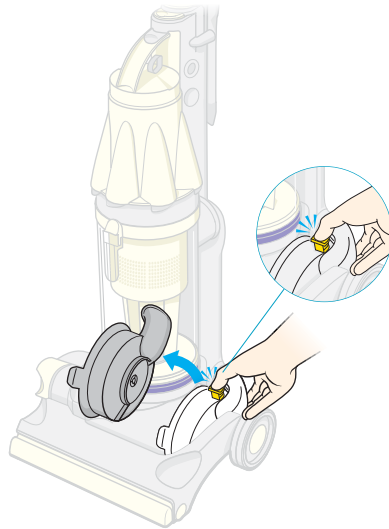

UK Press filter release catch and remove filter housing from machine.

UK Remove filter from housing.

UK Only blue foam and yellow cage should be washed. Wash filter and cage thoroughly.

UK Repeat steps A and B until water runs clear.

UK Ensure filter is completely dry before refitting onto machine. Dry at least 12 hours.

**TR Motor öncesi filtrenin en az 6 ayda bir yıkanması**

**RU Промывайте ваш фильтр перед двигателем каждые 6 месяцев**

**CZ Filtry vyperte nejméně jednou za 6 měsíců**

**S Tvätta förmotorfiltret minst varje halvår**

**SF Pese moottorin edessä sijaitseva suodatint vähintään puolen vuoden välein**

**N Vask av ditt formotorfilter minst hver 6. måned**

F Presser vers le haut le poussoir du capot. Extraire le capot.

D Drücken Sie den Entriegelungsknopf für den Filter und nehmen Sie den Vormotor-Filterdeckel vom Staubsauger.

NL Duw op de klem om de filter los te maken en verwijder de filterkast van de machine.

E Pulse la pestaña del filtro y saque la carcasa del filtro de su ubicación.

P Pressione a patilha do filtro e retire o suporte do filtro do seu lugar.

I Premere il pulsante di sblocco e rimuovere il portafiltro dall'apparecchio.

TR Filtre serbest bırakma çengelini serbest bırakarak filtre yuvasını makinadan çıkartınız.

RU Нажмите защелку крепления фильтра и достаньте его из пылесоса.

CZ Stiskněte západku filtru a vyjměte pouzdro s filtrem z vysavače.

S Tryck på frigöringsknappen och ta ut filterhuset ur maskinen.

SF Paina suotimen vapautussalpa ja poista suodinlokeri koneesta.

N Trykk på utløserklemmen for filteret og ta filterhuset ut av maskinen.

TR Filtreyi yuvasından çıkartınız.

RU Достаньте фильтр из корпуса.

CZ Vyjměte filtr z pouzdra.

S Ta ut filteret ur filterhuset.

SF Poista suodin lokeroista.

N Ta filteret ut av filterhuset.

F Enlever le filtre.

D Nehmen Sie den Filter heraus.

NL Haal de filter uit de kast.

E Saque el filtro de la carcasa.

P Retire o filtro do suporte.

I Togliere il filtro dal portafiltro.

TR Filtreyi yuvasından çıkartınız.

RU Достаньте фильтр из корпуса.

CZ Vyjměte filtr z pouzdra.

S Ta ut filteret ur filterhuset.

SF Poista suodin lokeroista.

N Ta filteret ut av filterhuset.

TR Filtreyi yuvasından çıkartınız.

RU Достаньте фильтр из корпуса.

CZ Vyjměte filtr z pouzdra.

S Ta ut filteret ur filterhuset.

SF Poista suodin lokeroista.

N Ta filteret ut av filterhuset.

F Seuls la mousse bleue et le cadre jaune doivent être lavés. Laver le filtre avant-moteur sous l'eau froide uniquement.

D Nur der Filter und das gelbe Gehäuse sollten gewaschen werden. Waschen Sie den Filter und das Filtergehäuse in kaltem Wasser aus.

NL Was enkel de blauwe spons en de gele filterhouder in koud water.

E Deberá lavar sólo la esponja azul y la carcasa amarilla. Lávalos sólo con agua fría.

P Deverá lavar somente a esponja azul e o suporte amarelo. Lave o filtro e sua carcasa só com água fria.

I Solo la spugna azzurra e il portafiltro giallo devono essere lavati. Lavare il filtro e il portafiltro solo in acqua fredda.

TR Sadece mavi sünger ve sarı yuva yıkanmalıdır. Filtreyi ve filtre yuvasını sadece soğuk suyla yıkayınız.

RU Промываться водой могут только желтая решетка и синяя губка. Промывать только холодной водой.

CZ Umyjte modrou pěnovitou hmotu a žlutou mřížku. Obě části filtru propírejte pouze v čisté studené vodě.

S Endast den blå kudden och den gula buren ska tvättas. Tvätta filtret och filterfodralet i endast kallt vatten.

SF Pese vain sininen vaahтомуovi ja keltainen kori. Pese suodin ja sen lokero vain kylmällä vedellä.

N Kun blå skumgummi og gul holder skal vaskes. Bruk kun kaldt vann for a vaske filteret og filterhuset.

TR Sadece mavi sünger ve sarı yuva yıkanmalıdır. Filtreyi ve filtre yuvasını sadece soğuk suyla yıkayınız.

RU Промываться водой могут только желтая решетка и синяя губка. Промывать только холодной водой.

CZ Umyjte modrou pěnovitou hmotu a žlutou mřížku. Obě části filtru propírejte pouze v čisté studené vodě.

S Endast den blå kudden och den gula buren ska tvättas. Tvätta filtret och filterfodralet i endast kallt vatten.

SF Pese vain sininen vaahтомуovi ja keltainen kori. Pese suodin ja sen lokero vain kylmällä vedellä.

N Kun blå skumgummi og gul holder skal vaskes. Bruk kun kaldt vann for a vaske filteret og filterhuset.

F Répéter les étapes A et B jusqu'à ce que l'eau soit claire.

D Wiederholen Sie die Schritte A und B bis der Filter vollständig sauber ist.

NL Herhaal stap A en B tot het water helder is.

E Repita los pasos A y B hasta que ambos estén limpios.

P Repita os passos A e B até que os dois fiquem limpos.

I Ripetere le fasi A e B fino a che l'acqua diventa pulita.

TR A ve B. Adımları temiz su akana kadar tekrar ediniz.

RU Повторяйте шаги A и B, пока вода не будет чистой.

CZ Opakujte kroky A a B dokud nepoteče čistá voda.

S Upprepa steg A och B tills vattnet är rent och klart.

SF Toista vaiheet A ja B kunnes pesuvesi on kirkas.

N Gjenta trinn A og B inntil skyllevannet er klart.

TR A ve B. Adımları temiz su akana kadar tekrar ediniz.

RU Повторяйте шаги A и B, пока вода не будет чистой.

CZ Opakujte kroky A a B dokud nepoteče čistá voda.

S Upprepa steg A och B tills vattnet är rent och klart.

SF Toista vaiheet A ja B kunnes pesuvesi on kirkas.

N Gjenta trinn A og B inntil skyllevannet er klart.

F S'assurer que le filtre est parfaitement sec avant de le remettre en place. Laisser sécher au moins pendant 12 heures.

D Vergewissern Sie sich, dass der Filter vor dem Wiedereinsetzen vollständig getrocknet ist. Mindestens 12 Stunden trocknen lassen.

NL Zorg ervoor dat de filter volledig droog is alvorens deze opnieuw te gebruiken. Laat minstens 12 uur drogen.

E Asegúrese de que el filtro esté completamente seco antes de volverlo a colocar en la máquina. Secar al menos durante 12 horas.

P Assegure-se de que o filtro está completamente seco antes de o voltar a usar. Deixar secar ao menos 12 horas.

I Assicurarsi che il filtro sia completamente asciutto prima di riposizionarlo sull'apparecchio. Far asciugare per almeno 12 ore.

TR Filtreyi makinarya koymadan önce tamamen kurumuş olduğundan emin olunuz. En az 12 saat kurutunuz.

RU Убедитесь, что фильтр полностью сухой перед установкой в пылесос.

CZ Před vrácením filtru do vysavače se ujistěte, že filtr je úplně suchý. Nechte schnout nejméně 12 hodin.

S Se till att filtret är helt torrt, innan du monterar det tillbaka på maskinen. Låt torka under minst 12 timmar.

SF Suotimen on oltava täysin kuiva ennen sen kiinnittämistä takaisin koneeseen. Anna kuivua vähintään 12 tuntia.

N Pass på at filteret er helt tørt før det settes tilbake på støvsugeren igjen. Tørk i minst 12 timer.

TR Filtreyi makinarya koymadan önce tamamen kurumuş olduğundan emin olunuz. En az 12 saat kurutunuz.

RU Убедитесь, что фильтр полностью сухой перед установкой в пылесос.

CZ Před vrácením filtru do vysavače se ujistěte, že filtr je úplně suchý. Nechte schnout nejméně 12 hodin.

S Se till att filtret är helt torrt, innan du monterar det tillbaka på maskinen. Låt torka under minst 12 timmar.

SF Suotimen on oltava täysin kuiva ennen sen kiinnittämistä takaisin koneeseen. Anna kuivua vähintään 12 tuntia.

N Pass på at filteret er helt tørt før det settes tilbake på støvsugeren igjen. Tørk i minst 12 timer.

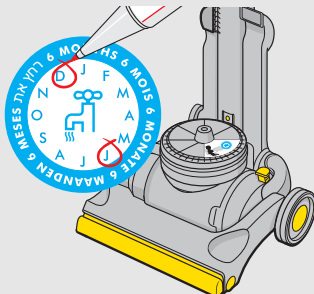

UK Circle your two 6 monthly washes.

F Entourer les lavages bi-annuels.

D Kennzeichnen Sie den 6-Monats-Waschzyklus.

NL Omcirkel de 6-maandelijkse wasbeurt.

E Marque los 2 lavados semestrales.

P Marque as suas duas lavagens semestrais.

I Annotare la data dei 2 lavaggi semestrali.

TR İki yıkama ayını daire içine alınız.

RU Повторяйте промывку каждые 6 месяцев.

CZ Zakroužkujte si termíny vyprání filtru 1x za 6 měsíců.

S Ringa in de båda halvårstvättarna.

SF Vaihtelee 2 puolivuosisaikaista pesua.

N Kryss av dine to halvårlige vaskinger.

## UK Finding and clearing blockages

Should any part of your machine become blocked it may overheat and will stop due to a safety device called a thermal cutout. Unplug and leave to cool down.

## F Détecter et éliminer les blocages

Si un blocage survient où que ce soit dans votre aspirateur, il risque de surchauffer et de s'arrêter grâce à la soupape de sécurité. Débrancher l'aspirateur et le laisser refroidir avant de le remettre en marche.

## D Blockierungen entfernen

Ihr Staubsauger ist mit einem Überhitzungsschutz ausgestattet. Sollte eine Blockierung auftreten und das Gerät zu heiß werden, schaltet es sich automatisch ab. Ziehen Sie den Netzstecker heraus und lassen Sie das Gerät abkühlen, bevor Sie es erneut benutzen.

## NL Blokkages localiseren en opheffen

Indien een gedeelte van uw stofzuiger geblokkeerd raakt, dan kan deze oververhitten en zal hij stilvallen dank zij de thermal cutout. Uit het stopcontact halen en laten afkoelen alvorens opnieuw te gebruiken.

## E Detectar y eliminar los bloqueos

Puede suceder que su máquina se obstruya y se recaliente, parándose debido al termostato que incorpora. Desenchúfela y déjela que se enfríe.

## P Remoção de obstruções

Se alguma parte do aspirador se obstruir este poderá aquecer e parar devido a um termostato de segurança. Deixe-o arrefecer antes de o voltar a usar.

## I Eliminazione delle ostruzioni

Un termostato interrompe momentaneamente l'alimentazione se un'ostruzione nei condotti provoca un surriscaldamento del motore. Lasciare raffreddare l'apparecchio prima di riaccendere.

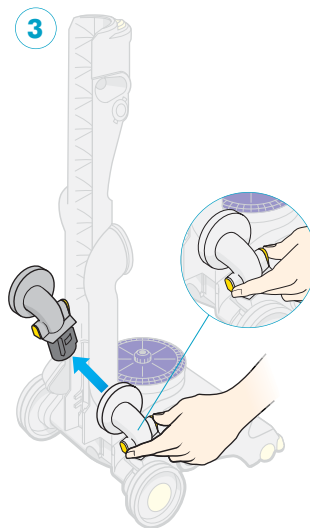
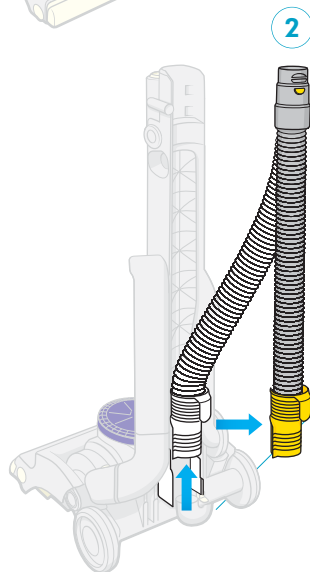
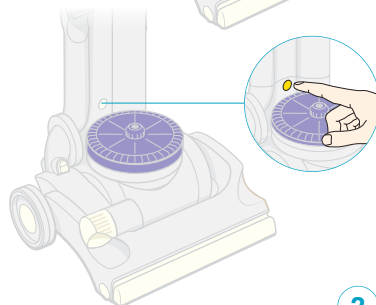
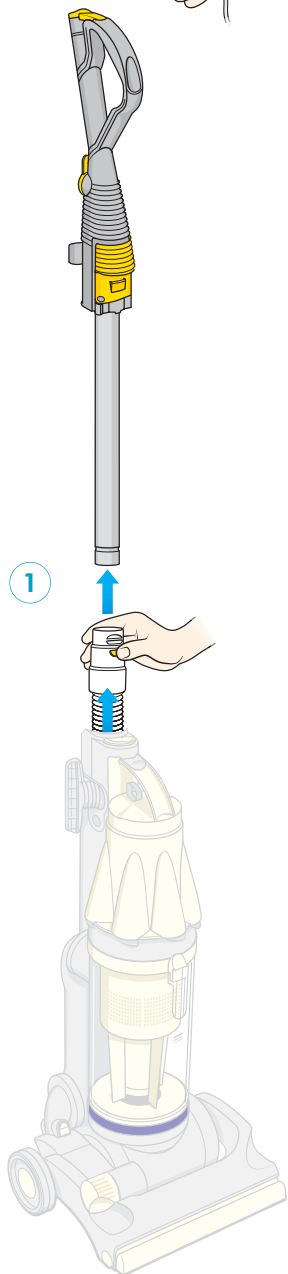
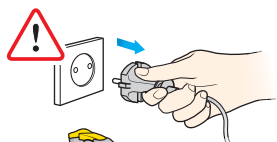

## UK To remove brushbar obstructions

## F Pour débloquer la brosse

## D Blockierungen der Bürstwalze entfernen

## NL Obstructies uit de zuigmond halen

## E Eliminar obstrucciones del cepillo

## P Eliminar obstruções da escova

## I Rimozione dei blocaggi sulla spazzola

## TR Fırçadaki sıkışan maddeleri çıkartmak için

## RU Устранение засорения щетки

## CZ Uvolnění zablokovaného kartáče

## S Anvisningar för att avlägsna hinder i borsten

## SF Harjaosan tukosten poistaminen

## N Fjerne tilstopping i børsten

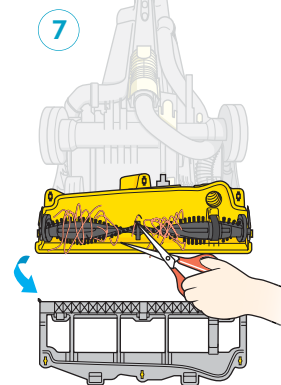
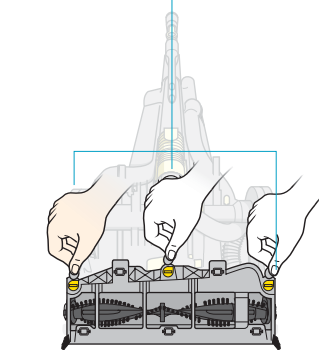
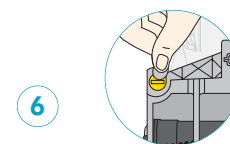

UK **Important** A service call to clear a blockage from your machine is not covered by your guarantee.

UK Check **1, 2, 3,** and **4** for blockages.  
Download from [Www.Somanuals.com](http://Www.Somanuals.com). All Manuals Search And Download.

UK Check filter doesn't require washing **5**.

UK **6** Undo coloured fasteners using a coin and remove soleplate.

UK **7** Clear the brushbar obstruction, carefully cutting away any threads.

## TR Tıkanıklıkların bulunması ve giderilmesi

Makinanızın herhangi bir yerinde oluşabilecek bir tıkanıklık, termal-kesici sayesinde makinanın durmasına sebep olacaktır. Tekrar kullanmadan soğumaya bırakınız.

## RU Обнаружение и устранение засоров.

Если любая часть вашего пылесоса оказалась засоренной, он может перегреться и остановиться из-за превышения допустимой температуры. Выключите пылесос и оставьте остывать.

## CZ Nalezení a odstranění překážky

Ucpání některé části vysavače může způsobit přehřátí, které způsobí vypnutí vysavače tepelnou pojistkou. Vysavač odpojte a nechte vychladnout.

## S Identifera och åtgärda blockage

Om någon del av maskinen täpps till, kan den bli överhettad och stängs av på grund av den termiska avstängningsfunktionen. Drag ut strömbrytaren ur vägguttaget och låt den svalna.

## SF Tukkeutumien etsintä ja poisto

Jos jokin imurin osa tukkeutuu, se voi ylikuumeta, jolloin lämpökatkaisin pysäyttää sen. Irrota sähköjohto ja anna imurin jäähtyä ennen sen uudelleenkäyttöä.

## N Finn og fjern tilstoppinger

Hvis en av delene på støvsugeren din er tilstoppet, kan støvsugeren overhete og den vil stoppe på grunn av den termiske sikringen. Dra ut støpslet og la støvsugeren kjøles ned før den tas i bruk igjen.

F **Important** Merci de bien vouloir noter que l'élimination de blocages n'est pas couvert par votre garantie.

D **Wichtig:** Das Entfernen von Blockierungen fällt nicht unter die Garantie.

NL Het is belangrijk te weten dat het schoonmaken van een blokkage niet in de garantie van uw stofzuiger is inbegrepen.

E **Importante** La eliminación de los bloqueos y obstrucciones no están cubiertos por la garantía del aspirador.

P **Importante** A eliminação dos bloqueios e obstruções não estão cobertos pela garantia do aspirador.

I **Importante** La rimozione delle ostruzioni non è coperta da garanzia.

TR Lütfen dikkate alınız ki, tıkanıklıkların açılması makinanızın garanti kapsamında degildir.

RU **Важно:** пожалуйста обратите внимание, что устранение засоров не входит в гарантийное обслуживание вашего пылесоса.

CZ **Důležité:** Ucpání vysavače není závadou a jeho odstranění není záruční opravou.

S **Viktigt** Observera att rensning av blockering inte är täckt av garantin för din dammsugare

SF **Tärkeää!** Tukkeumien poistaminen ei kuulu imurille annetun takuun piiriin.

N **Viktig** Vi gjør oppmerksom på at fjerning av blokkeringer ikke er dekket av produktets garanti.

F En cas de blocages, vérifiez les parties **1, 2, 3**, et **4**.

D Prüfen Sie **1, 2, 3**, und **4** auf Blockierungen.

NL Controleer **1, 2, 3**, en **4** op blokkages.

E Compruebe los puntos **1, 2, 3**, y **4** ante posibles obstrucciones.

P Verifique os pontos **1, 2, 3**, e **4** para possíveis obstruções.

I Controllare **1, 2, 3**, e **4** per le ostruzioni.

TR Tıkanıklıklar için **1, 2, 3**, ve **4** 'ü kontrol ediniz.

RU Проверьте **1, 2, 3**, и **4** на наличие засоров.

CZ Zkontrolujte **1, 2, 3**, a **4**, zda nejsou ucpány.

S Se efter om **1, 2, 3**, eller **4** är blockerade.

SF Tarkista tukkeumat kohdista **1, 2, 3**, ja **4**.

N Sjekk **1, 2, 3**, og **4** for tilstoppinger.

F Merci de bien vouloir vérifier que le filtre **5** n'a pas besoin d'être lavé.

D Bitte Filter prüfen **5**. Sollte dieser verschmutzt sein, reinigen Sie ihn bitte gemäß der Waschanleitung.

NL Controleer of de filter niet gewassen hoeft te worden **5**.

E Compruebe que el filtro no requiere ser lavado **5**.

P A verificação do filtro não requer lavagem **5**.

I Controllare che il filtro non necessiti di un lavaggio **5**.

TR Filtrenin yıkamaya ihtiyacı olup olmadığını kontrol ediniz **5**.

RU Проверьте, что фильтр не требует промывки **5**.

CZ Zkontrolujte, zda není potřeba vyprat filtry **5**.

S Kontrollera att filtret inte behöver tvättas **5**.

SF Tarkista, ettei suodatin ole pesun tarpeessa **5**.

N Kontroller at det ikke er nødvendig å vaske filteret **5**.

F **6** Dévisser les attaches colorées à l'aide d'une pièce de monnaie et enlever la semelle.

D **6** Lösen Sie die farbigen Schrauben mit einer Münze oder einem Schraubendreher, um die Bodenplatte zu entfernen.

NL **6** Maak de gekleurde schroeven los met een muntstuk en verwijder de voetplaat.

E **6** Afloje los tornillos de colores usando una moneda y quite la tapa.

P **6** Retire os parafusos de cor usando uma moeda e retire a tampa.

I **6** Svitare le viti colorate con una moneta e rimuovere la piastra.

TR **6** Tutucuları bir madeni para yardımıyla açıp, kapağı açınız.

RU **6** Отстегните цветные зажимы при помощи монеты и удалите пластину.

CZ **6** Užitím vhodné mince uvolněte barevné šrouby a demontujte spodní kryt.

S **6** Lossa de färgade fästena med en slant och ta bort bottenplattan.

SF **6** Poista värilliset kiinnikkeet kolikolla ja poista aluslevy.

N **6** Skru opp de fargede festene med en mynt og ta av såleplaten.

F **7** Dégager l'obstruction de la brosse et couper délicatement tout fil coincé.

D **7** Entfernen Sie die Blockierung und schneiden Sie mit einer Schere sorgfältig alle Fäden ab.

NL **7** Haal de obstructie weg uit de zuigmond, knip voorzichtig alle draden weg.

E **7** Limpie la obstrucción del cepillo, cortando con cuidado cualquier nudo o enredo.

P **7** Limpe a obstrução da escova, cortando com cuidado quaisquer linhas.

I **7** Eliminare le cause del bloccaggio agendo con attenzione.

TR **7** Fırçayı engelleyen engeli uzaklaştırın, iplik gibi engelleri dikkatlice kesiniz.

RU **7** Удалите засорения с валика щетки, тщательно срезая все нити.

CZ **7** Pročistěte kartáč; odstraňte pozorně všechny nečistoty, namotaná vlákna apod.

S **7** Avlägsna hindret i borsten. Klipp försiktigt bort eventuella trådar.

SF **7** Poista harjaosan tukkeama ja leikkaa varovasti pois mahdolliset langanpäät.

N **7** Fjern gjenstanden fra borsten. Klipp forsiktig bort evt. tråder.









## Free Manuals Download Website

<http://myh66.com>

<http://usermanuals.us>

<http://www.somanuals.com>

<http://www.4manuals.cc>

<http://www.manual-lib.com>

<http://www.404manual.com>

<http://www.luxmanual.com>

<http://aubethermostatmanual.com>

Golf course search by state

<http://golfingnear.com>

Email search by domain

<http://emailbydomain.com>

Auto manuals search

<http://auto.somanuals.com>

TV manuals search

<http://tv.somanuals.com>