

English • Français • Español • Português

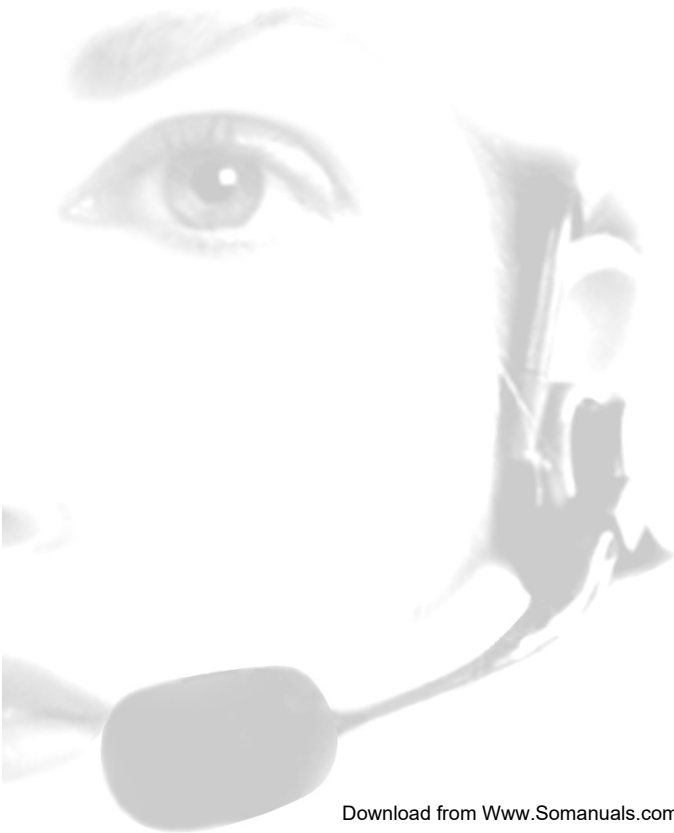

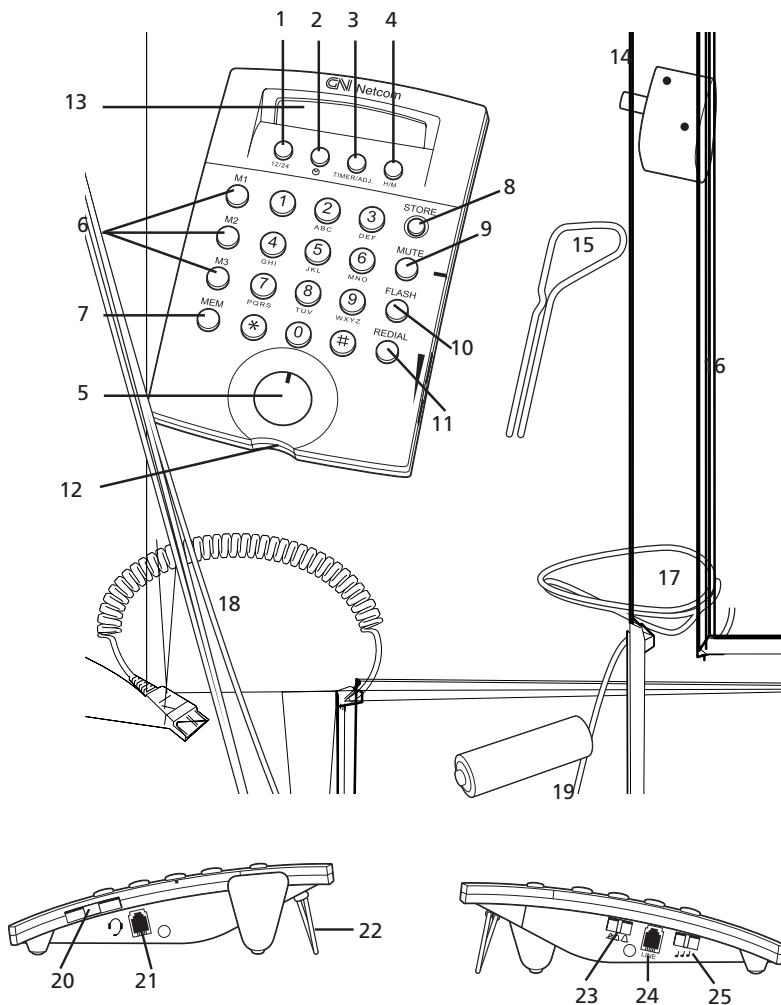

Components and Buttons

1. 12/24 Hour Format Display Button
2. Real Time Clock Button
3. TIMER/ADJ Button
4. H/M (Hour/Minute) Button
5. On/Off Button with On-line Indicator
6. One-Touch Speed Dial Keys (M1, M2, & M3)
7. MEM (Memory) Key
8. STORE Key
9. MUTE Key with LED Indicator
10. FLASH Key
11. REDIAL Key
12. Pull-out Index of Speed Dial Numbers
13. Display
14. Headset Stand Base
15. Telephone Stabilizer
16. Headset Stand
17. Telephone Line
18. Quick Disconnect (QD) Headset Cable
19. AAA Battery
20. Receive Volume Control
21. Quick-Disconnect (QD) Headset Cable Jack
22. Telephone Stabilizer
23. Ringer Volume Selector
24. Telephone Line Jack
25. Ringer Tone Selector
26. Battery Compartment

Éléments Constitutifs et Touches

1. Bouton 12/24, affichage format 12/24 heures
2. Bouton horloge en temps réel
3. Bouton TIMER/ADJ (Indicateur de durée/Réglage horloge)
4. Touche H/M (Heure/Minute)
5. Touche Marche/Arrêt avec voyant poste en ligne
6. Touches de numérotation abrégée à sélection directe (M1, M2, et M3)
7. Touche MEM (Mémoire)
8. Touche STORE (ENREGISTREMENT)
9. Touche MUTE (Discrétion) avec voyant à DEL
10. Touche REDIAL (recomposition)
11. Répertoire de numérotation abrégée
12. Affichage
13. Base de support de micro-casque
14. Stabilisateur de téléphone
15. Support de casque
16. Ligne téléphonique
17. Câble de déconnexion rapide (QD) du casque
18. Pile AAA
19. Réglage du volume de réception
20. Prise du câble de déconnexion rapide du micro-casque (QD)
21. Stabilisateur de téléphone
22. Sélecteur de volume de la sonnerie
23. Prise de ligne téléphonique
24. Sélecteur de mélodie d'appel
25. Compartiment de la pile

Componentes y Botones

1. Botón de visualización de la hora en formato 12/24
2. Botón del reloj en tiempo real
3. Botón TIMER/ADJ (medidor automático de duración de llamadas/ajuste de reloj)
4. Botón H/M (horas/minutos)
5. Botón de encendido y apagado con indicador de en línea
6. Teclas (M1, M2 y M3) de discado rápido de toque único
7. Tecla MEM (de memoria)
8. Tecla STORE (de almacenado)
9. Tecla MUTE (silenciadora) con indicador LED (electroluminiscente)
10. Tecla FLASH (de destello)
11. Tecla REDIAL (de rediscado)
12. Índice desplegable de números de discado rápido
13. Pantalla (display)
14. Base del soporte del casco auricular
15. Telephone Stabilizer
16. Soporte del casco auricular
17. Línea de teléfono
18. Cable de desconexión rápida (QD) del casco auricular
19. Batería de tipo AAA
20. Control de volumen de recepción
21. Enchufe del cable de desconexión rápida (QD) del casco auricular
22. Estabilizador del teléfono
23. Selector de volumen del llamador
24. Enchufe de línea telefónica
25. Selector del tono del llamador
26. Compartimento de la batería

Componentes e Botões

1. Botão de Mostrador de Formato de 12/24 Horas
2. Botão de Relógio em Tempo Real
3. Botão TIMER/ADJ
4. Botão H/M (Horas/Minutos)
5. Botão Botão On/Off com Indicador Em-linha
6. Teclas de Discagem Rápida com Toque Único (M1, M2, & M3)
7. Tecla MEM (Memória)
8. Tecla STORE
9. Tecla MUTE com Indicador LED
10. Tecla FLASH
11. Tecla REDIAL
12. Índice Pull-out de Números de Discagem Rápida
13. Mostrador
14. Base do Conjunto Fone de Ouvido/Microfone
15. Estabilizador de Telefone
16. Porta Conjunto Fone de Ouvido/Microfone
17. Linha Telefônica
18. Cabo de Desligamento Rápido (QD) do Conjunto Fone de Ouvido/Microfone
19. Pilha AAA
20. Controle de Volume de Recepção
21. Tomada de Desligamento Rápido (QD) do Conjunto Fone de Ouvido/Microfone Cabo
22. Estabilizador de Telefone
23. Seletor de Volume de Campainha
24. Tomada de Linha Telefônica
25. Seletor de Tom da Campainha
26. Compartimento de Pilha

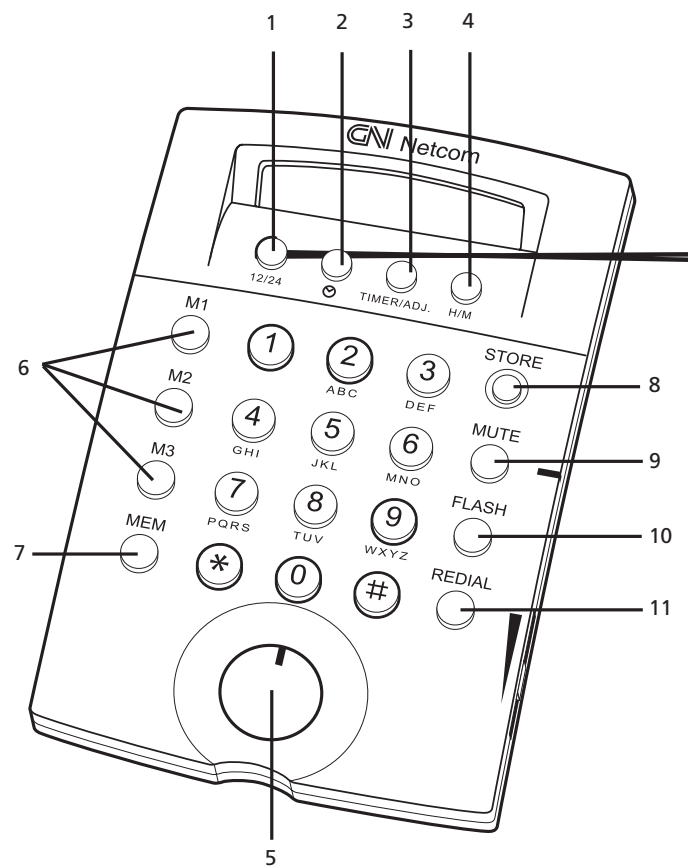

Display Control Functions

- 12/24 Hour Format Display Button:** Pressing this button temporarily displays the time of day in the 24 hour format.
- Real Time Clock Button:** Pressing this button while the phone is on-line displays the time of day. Press it again to return to a display of the elapsed time of your current call.
- Timer/ADJ Button:** Pressing this button for less than two seconds displays the duration of your last call. Pressing it for more than two seconds places the GN 7100 in the Clock Set mode, allowing you to adjust the hours and minutes digits to display the current time of day.
- H/M Button:** Pressing this button while in the Clock Set mode advances the Hour or Minute digits of the display to set the time of day.

Funciones del Control de la Pantalla

- Botón de visualización de la hora en formato 12/24:** Al presionar temporalmente este botón se visualiza la hora en el formato de 24 horas.
- Botón del reloj en tiempo real:** Al presionar este botón mientras en teléfono está en línea se visualiza la hora actual. Presiónelo otra vez para volver a la pantalla que muestra el tiempo transcurrido de su llamada actual.
- Botón TIMER/ADJ (ajuste de reloj automático):** Al presionar este botón por menos de dos segundos se visualiza la duración de su última llamada. Si se presiona por más de dos segundos, el GN7100 se pondrá en el modo de ajuste del reloj, lo cual le permite a usted ajustar las cifras de las horas y minutos para que se muestre la hora actual.
- Botón H/M:** Al presionar este botón cuando se está en el modo de ajuste del reloj se avanzan las cifras de las horas o los minutos en la pantalla para poner el reloj a la hora.

Fonctions de Commande de l’Affichage

- Bouton affichage de format 12/24 heures:** Il permet d’afficher momentanément l’heure en format 24 heures.
- Bouton horloge en temps réel:** Il permet d’afficher l’heure pendant une conversation téléphonique. En appuyant une deuxième fois, on revient à l’affichage de la durée de l’appel en cours.
- Bouton TIMER/ADJ (Indicateur de durée /réglage horloge):** Ce bouton permet d’afficher, en appuyant moins de deux secondes, la durée du dernier appel. Il permet, en appuyant plus de deux secondes, de mettre le GN 7100 en mode réglage d’horloge, ce qui permet d’accéder aux heures et minutes pour remettre celle-ci à l’heure.
- Bouton H/M:** Il permet, en mode réglage, d’avancer l’heure ou les minutes de l’affichage pour mettre l’horloge à l’heure.

Funções de Controle do Mostrador

- Botão do Mostrador do Formato de 12/24 Horas:** Apertando este botão, indica-se temporariamente a hora do dia no formato de 24 horas.
- Botão de Relógio em Tempo Real:** Apertando este botão enquanto o telefone estiver em linha indica-se a hora do dia. Aperte-o novamente para voltar ao mostrador de duração da sua chamada.
- Botão TIMER/ADJ:** Apertando este botão durante menos de dois segundos, será exibida a duração da sua última chamadz. Apertando-o durante mais de dois segundos, o GN 7100 é colocado no modo de Acerto de Relógio, permitindo-o acertar os dígitos das horas e minutos do mostrador, ao horário atual.
- Botão H/M (Horas/Minutos):** Apertando este botão enquanto estiver no modo de Acerto de Relógio, avançam-se os dígitos das Horas ou Minutos do mostrador para acertar a hora do dia.

Keypad Functions

- On/Off Button:** Pressing this button places the phone on-line to place or answer a call. The on-line indicator lights. Pressing the On/Off Button again ends the call. The on-line indicator goes out.
- M1, M2, & M3 Speed Dial Keys:** Pressing any one of these keys while the GN 7100 is on-line automatically dials the phone number stored for that One-Touch Speed Dial key.
- MEM Key:** While on-line, press this button and then any one of the ten keypad number buttons (0-9) to automatically dial the phone number stored in the corresponding Speed Dial location.
- STORE Key:** Pressing this key while on-line enables you to save telephone numbers into the 13 Speed Dial memory locations (M1, M2, M3 and 0-9).
- MUTE Key:** Pressing this key while on-line disables your headphone microphone. You can still hear your callers but they cannot hear you. The LED lights to indicate the mute function is enabled. Press MUTE again to return to normal operation.
- FLASH Key:** Pressing this key disconnects your call. The FLASH key is also frequently used to activate custom calling services such as Call Waiting or 3-Way Calling. Refer to the instructions for these services supplied by your local phone provider.
- REDIAL Key:** Pressing this key while on-line automatically dials the last phone number called.

Funciones del Teclado

- Botón On/Off:** Al presionar este botón el teléfono queda en línea para hacer o contestar una llamada. El indicador de “en línea” se enciende. Al presionar el botón On/Off otra vez se termina la llamada. El indicador de “en línea” se apaga.
- Teclas M1, M2 y M3 de discado rápido:** Al presionar cualquiera de estas teclas mientras el GN 7100 está en línea se disca automáticamente el número de teléfono almacenado para esa tecla de discado Rápido de Toque Único.
- Tecla MEM:** Mientras se está en línea, presione este botón y luego cualquiera de los diez botones de los números del teclado (0-9) para disca automáticamente el número de teléfono almacenado en la ubicación correspondiente de discado Rápido.
- Tecla STORE:** Presionar esta tecla mientras está en línea le permite almacenar números de teléfono en las 13 ubicaciones de la memoria de discado Rápido (M1, M2, M3 y 0-9).
- Tecla MUTE:** Presionar esta tecla mientras está en línea desactiva el micrófono de su casco auricular. Usted puede todavía escuchar a los que lo llaman pero ellos no pueden escucharlo a usted. Se enciende el LED para indicar que está activada la función silenciadora. Para volver a la operación normal, presione otra vez MUTE.
- Tecla FLASH:** Presionar esta tecla desconecta su llamada. La tecla FLASH también se usa con frecuencia para activar servicios especiales de llamada como Llamada en espera o Llamada de 3 vías. Consulte las instrucciones provistas para estos servicios por su compañía local de teléfonos.
- Tecla REDIAL:** Presionar esta tecla mientras se está en línea disca automáticamente el último número de teléfono al que se ha llamado.

Fonctions du Clavier

- Bouton Marche/Arrêt:** Il permet de se mettre en ligne pour établir une communication ou répondre à un appel. Le voyant en ligne s’allume. Il suffit d’appuyer à nouveau sur la touche pour arrêter la communication. Le voyant s’éteint.
- Touches de numérotation abrégée M1, M2, & M3:** Elles permettent de composer automatiquement le numéro enregistré dans ces mémoires à sélection directe lorsque le GN 7100 est en marche.
- Touche MEM:** Une fois le téléphone en ligne, appuyer sur cette touche, puis sur l’une des dix touches du clavier numérique (0 à 9) pour composer automatiquement le numéro de téléphone en mémoire à l’emplacement correspondant de numérotation abrégée.
- Touche STORE (mise en mémoire):** Elle permet de mettre en mémoire des numéros de téléphone dans les 13 mémoires (M1, M2, M3 et 0 à 9) lorsque le téléphone est en ligne.
- Touche MUTE (Secret):** Cette touche permet de couper le microphone du casque. Vous entendez votre correspondant mais il ne vous entend pas. Le voyant à DEL s’allume pour indiquer que la fonction secret est activée. Appuyer à nouveau sur la touche MUTE pour ramener le téléphone en fonctionnement normal.
- Touche FLASH:** Elle permet de couper un appel. La touche FLASH sert également à activer des services personnalisés tels que appel en instance ou conférence à trois. Se reporter au mode d’emploi de ces services fourni par votre compagnie du téléphone.
- Touche REDIAL (recomposition):** Elle permet de recomposer automatiquement le dernier numéro appelé, lorsque le téléphone est en ligne.

Funções do Teclado

- Botão On/Off:** Apertando este botão o telefone é colocado em linha para fazer ou atender uma chamada. O indicador em linha se acende. Apertando o Botão On/Off novamente termina-se a chamada. O indicador em linha se apaga.
- Teclas de Discagem Rápida M1, M2, & M3:** Apertando qualquer uma dessas teclas enquanto o GN 7100 estiver em linha o número de telefone armazenado para aquelaTecla de Discagem Rápida de Toque Único é discado utomaticamente.
- Tecla MEM:** Enquanto estiver em linha, aperte este botão e depois qualquer um dos números no teclado (0-9) para disca automaticamente os números telefônicos armazenados na localização correspondente de Discagem Rápida.
- Tecla STORE:** Apertando esta tecla enquanto estiver em linha lhe permite gravar números telefônicos nas 13 localizações de Discagem Rápida (M1, M2, M3 e 0-9).
- Tecla MUTE:** Apertando esta tecla enquanto estiver em linha lhe permite desabilitar o microfone do conjunto. Você ainda conseguirá ouvir os seus interlocutores, mas estes não conseguirão ouvi-lo. As luzes de LED lights para indicar a função mudo estão habilitadas. Aperte MUTE novamente para voltar ao funcionamento normal.
- Tecla FLASH:** Apertando esta tecla sua chamada é desligada. A tecla FLASH também é frequentemente usada para ativar serviços especiais, como Call Waiting (Chmada em Espera) ou 3-Way Calling (Conferência telefônica). Consulte as instruções para esses serviços prestados pela sua empresa telefônica local.
- Tecla REDIAL:** Apertando esta tecla enquanto estiver em linha o último telefone discado será chamado automaticamente.



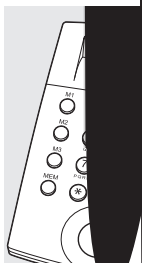
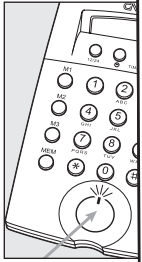
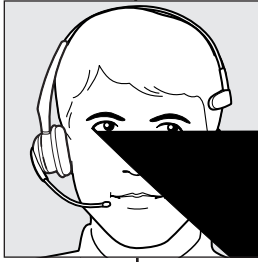

Storing Telephone Numbers For Speed Dial Up to 10 numbers can be stored in the three One-Touch Speed dial locations (M1, M2, & M3). Ten other numbers may be stored and retrieved using the keypad number keys "0" through "9" to store a telephone number in one of the three One-Touch Speed Dial locations:

1. Press the On/Off button. The on-line indicator lights.
2. Press the Store button.
3. Dial the phone number.
4. Press one of the One Touch Speed Dial buttons M1, M2, or M3.

To store a telephone number using the keypad number keys "0" through "9":

1. Press the On/Off button. The on-line indicator lights.
2. Press the Store button.
3. Dial the phone number.
4. Press the Store button again.
5. Press one of the ten keypad number buttons "0" through "9".

Almacenado de Números para Discado Rápido Puede usar con la función de Discado rápido. Almacene los números que usted usa con mayor frecuencia en las ubicaciones de discado rápido de toque único (M1, M2, M3). Pueden almacenarse y extraerse otros diez números usando las teclas de los números "0" a "9" del teclado.

Para almacenar un número de teléfono en una de las tres ubicaciones de discado rápido de toque único:

1. Presione el botón On/Off. Se enciende el indicador de en línea.
2. Presione el botón STORE (almacenado).
3. Disque el número de teléfono.
4. Presione uno de los botones de discado rápido de toque único M1, M2 o M3.

Para almacenar un número de teléfono usando las teclas de los números "0" a "9" del teclado:

1. Presione el botón On/Off. Se enciende el indicador de en línea.
2. Presione el botón STORE (almacenado).
3. Disque el número de teléfono.
4. Presione otra vez el botón STORE.
5. Presione uno de los diez números "0" a "9" del teclado.

Dialing Stored Telephone Numbers Using Speed Dial

To automatically dial a telephone number stored in one of the three One-Touch Speed Dial locations, place the GN 7100 on-line by pressing the On/Off button and press the M1, M2, or M3 button to automatically dial the corresponding telephone number.

To automatically dial a telephone number stored in one of the ten Speed Dial locations accessed by the number keys on the keypad, place the GN 7100 on-line by pressing the On/Off button. Press the MEM button followed by the appropriate number key "0" through "9".

Pour Composer un Numéro de Téléphone à l’Aide de la Fonction Numérotation Abrégée

Pour composer automatiquement un numéro de téléphone mis en mémoire dans l’une des trois mémoires à sélection directe, mettre le GN 7100 en marche en appuyant sur le bouton Marche/Arrêt et appuyer sur le bouton M1, M2, ou M3 correspondant au numéro de téléphone désiré.

Pour composer automatiquement un numéro de téléphone mis en mémoire dans l’une des dix mémoires de numérotation abrégée auxquelles l’on accède par les touches numériques du clavier, mettre le GN 7100 en marche en appuyant sur le bouton Marche/Arrêt. Appuyer sur la touche MEM, puis sur la touche "0" à "9" correspondant au numéro désiré.

Para Discar Números de Teléfono Almacenados Usando el Discado Rápido

Para discar automáticamente un número de teléfono almacenado en una de las tres ubicaciones de discado rápido de toque único, ponga el GN 7100 en línea presionando el botón On/Off y presione el botón M1, M2 o M3 para discar automáticamente el número de teléfono correspondiente.

Para discar automáticamente un número de teléfono almacenado en una de las diez ubicaciones de Discado rápido a las que se accede por medio de los números del teclado, ponga el GN 7100 en línea presionando el botón On/Off. Presione el botón MEM seguido de la tecla apropiada del número "0" a "9".

Para Discar Números Telefônicos Armazenados Usando Discagem Rápida

Para discar automaticamente um número telefônico armazenado em uma das três localizações de Discagem Rápida com Toque Único, coloque o GN 7100 em linha apertando o Botão On/Off e apertando o botão M1, M2, ou M3 para discar automaticamente o número telefônico correspondente.

Para discar automaticamente um número telefônico armazenado em uma das dez localizações de Discagem Rápida acessadas pelas teclas numéricas no teclado, coloque o GN 7100 em linha apertando o Botão On/Off. Aperte o botão MEM seguido da tecla numérica apropriada, de "0" a "9".

Replacing The Battery Pour Changer la Batterie Para Reemplazar la Batería Substituição da Pilha

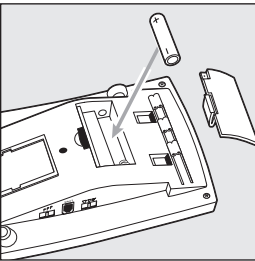
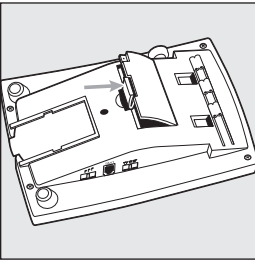

The low battery indicator in the display illuminates when the battery requires replacement.

1. Open the battery compartment on the back of the GN 7100 and remove the exhausted battery.
2. Replace it with a fresh AAA battery and snap the battery compartment door back into place.

Le voyant batterie faible de l’affichage s’allume lorsqu’il faut changer celle-ci.

1. Ouvrir le compartiment à pile à l’arrière du GN 7100 et retirer la pile usée.
2. Remplacer celle-ci par une batterie neuve AAA et remettre la porte du compartiment de la batterie en place.

El indicador de batería débil en la pantalla se ilumina cuando la batería necesita reemplazarse.

1. Abra el compartimento de la batería en la parte trasera del GN 7100 y quite la batería agotada.
2. Reemplácela por una batería nueva del tipo AAA y cierre la tapita del compartimento de la batería con un chasquido para que quede bien cerrada.

O indicador de pilha fraca no mostrador se ilumina quando a pilha exige substituição.

1. Abra o compartimento de pilha na traseira do GN 7100 e remova a pilha gasta.
2. Substitua-a com uma Pilha AAA nova e feche o compartimento de pilha.

FCC Notice To Users

This equipment complies with 47 CFR Part 68 of the FCC rules and requirements adopted by the ACTA.

Registration Number: US:1M3MT08BGN7100 • Ringer Equivalence Number: 0.8B

Made in China • "ETL logo" • Required Jacks (USOC): RJ11C

Avis de la FCC aux Utilisateurs

Cet équipement est en conformité avec la partie 68 de CFR 47 du règlement de la FCC adopté par l’ACTA.

Numéro d’enregistrement: US:1M3MT08BGN7100 • Numéro d’équivalence de la sonnerie: 0.8B

Fabriqué en Chine • "Logo ETL" • Jacks nécessaires (USOC): RJ11C

Aviso de la FCC a los Usuarios

Este equipo satisface la norma 47 CFR Sección 68 de las reglamentaciones de la FCC adoptada por la ACTA.

Número de registro: US:1M3MT08BGN7100 • Número de equivalencia del llamador: 0.8B

Fabricado en China • "logotipo RTL" • Enchufes requeridos (USOC): RJ11C

Notificação do FCC para Usuários

Este equipamento atende as regras e regulamentos 47 CFR Parte 68 da FCC, adotados pela ACTA.

Número de Registro: US:1M3MT08BGN7100 • Número de Equivalência da Campainha: 0.8B

Fabricado na China • "ETL logo" • Tomadas Exigidas (USOC): RJ11C

Frequently Asked Questions

Why can't I hear a dial tone while wearing my headset?

- Make sure the GN 7100 is connected to an active telephone jack. Make sure your headset is connected to the Quick Disconnect connector on the GN 7100. Make sure the GN 7100 is on-line by pressing the On/Off button and checking to see that the on-line indicator is lit. Make sure your Receive Volume control is not set too low.

Why does the other party have a hard time hearing me?

- Make sure the mute function is not enabled by pressing the MUTE key and checking to see that the Mute LED is not lit. Check the position of your headset microphone boom and make sure it is placed approximately one finger width away from your lower lip.

Why doesn't my clock work properly?

- Check to be sure the battery is not exhausted and that it is properly installed in the battery compartment.

Why does the display not work properly?

The display is telling me my battery is low and I do not have a replacement battery handy.

If the battery goes completely dead, will the phone stop working?

- No, the battery powers the real-time clock function of the phone. If the battery goes completely dead, all you will lose is the real-time display. The minute you go on-line, the telephone network powers all the other functions. You will still be able to dial out, use the speed dial functions and length of call timer.

Why does the display not work properly?

How do I know when the mute button is on?

- The red light next to the mute button will illuminate.

Why does the display not work properly?

How do I know when the mute button is on?

- The red light next to the mute button will illuminate.

Why does the display not work properly?

How do I know when the mute button is on?

- The red light next to the mute button will illuminate.

Why does the display not work properly?

How do I know when the mute button is on?

- The red light next to the mute button will illuminate.

Why does the display not work properly?

How do I know when the mute button is on?

- Vérifiez que le GN 7100 est raccordé à un jack de téléphone actif. Vérifiez que le casque est raccordé au connecteur de déconnexion rapide du GN 7100. Assurez-vous que le GN 7100 est en ligne en appuyant sur le bouton Marche/Arrêt et en vérifiant que le voyant poste en ligne est allumé. Assurez-vous aussi que la commande du volume de réception n'est pas réglée trop bas.

Why does the display not work properly?

How do I know when the mute button is on?

- Vérifiez que la fonction coupure de micro n'est pas activée en appuyant sur la touche MUTE et en vous assurant que la DEL Mute n'est pas allumée. Vérifiez la position de la perche du microphone qui doit se trouver à environ une largeur de doigt de votre lèvre inférieure.

Why does the display not work properly?

How do I know when the mute button is on?

- Assurez-vous que la pile n'est pas usée et qu'elle est convenablement placée dans le compartiment à pile.

Why does the display not work properly?

How do I know when the mute button is on?

- Non, la pile alimente la fonction horloge en temps réel du téléphone. Une fois la pile morte, vous ne perdrez que la fonction horloge en temps réel du téléphone. Une fois en ligne, le réseau du téléphone alimente toutes les autres fonctions. Vous pourrez composer un numéro ainsi qu'utiliser les fonctions de numérotation abrégée et indicateur de durée.

Why does the display not work properly?

How do I know when the mute button is on?

- Le voyant rouge situé à côté de la touche Secret s'allume.

Preguntas Frecuentes

¿Por qué no puedo oír un tono de discar cuando tengo puesto mi casco auricular?

- Asegúrese de que el GN 7100 esté conectado a un enchufe de teléfono activo. Asegúrese de que su casco auricular esté conectado a su conector de Desconexión Rápida en el GN 7100. Asegúrese de que el GN 7100 esté en línea presionando el botón On/Off y verificando que esté iluminado el indicador de en línea. Asegúrese de que el control de Volumen de Recepción no esté ajustado demasiado bajo.

¿Por qué el otro participante tiene dificultades para oírme?

- Asegúrese de que no esté activada la función MUTE (silenciadora) presionando la tecla MUTE y verificando que no esté iluminado el LED de MUTE. Verifique la posición del brazo del micrófono de su casco auricular y asegúrese de que esté colocado aproximadamente a un dedo de distancia de su labio inferior.

¿Por qué no funciona correctamente mi reloj?

- Verifique que la batería no esté agotada y que esté correctamente instalada en el compartimento de las baterías.

¿Por qué el reloj no funciona correctamente?

La pantalla me está diciendo que mi batería está débil y no tengo una batería de reemplazo a mano. Si la batería se agota completamente, ¿dejará de funcionar mi teléfono?

- No, la batería proporciona corriente a la función de reloj en tiempo real del teléfono. Si la batería se agota completamente, lo único que usted perderá es la visualización del tiempo real. En cuanto usted se pone en línea, la red del teléfono da corriente a todas las otras funciones. Usted todavía podrá discar para hacer una llamada, usar las funciones de llamada rápida y el reloj automático de duración de llamadas.

¿Por qué el reloj no funciona correctamente?

¿Cómo podré saber cuándo está activado el botón MUTE (silenciador)?

- La luz roja que está al lado del botón silenciador se iluminará.

¿Por qué el reloj no funciona correctamente?

¿Cómo podré saber cuándo está activado el botón MUTE (silenciador)?

- La luz roja que está al lado del botón silenciador se iluminará.

¿Por qué el reloj no funciona correctamente?

¿Cómo podré saber cuándo está activado el botón MUTE (silenciador)?

- La luz roja que está al lado del botón silenciador se iluminará.

Perguntas Frequentes

¿Por qué el reloj no funciona correctamente?

¿Cómo podré saber cuándo está activado el botón MUTE (silenciador)?

- Porque não posso ouvir o tom de discagem enquanto uso o meu Conjunto Fone de Ouvido/Microfone? Certifique-se de que o GN 7100 está ligado em uma tomada de telefone ativa. Certifique-se de que o seu Conjunto Fone de Ouvido/Microfone está ligado ao Conector de Desligamento Rápido no GN 7100. Certifique-se de que o GN 7100 está em linha apertando o Botão On/Off e certificando-se se o indicador em linha está aceso. Certifique-se se o seu controle de Volume de Recepção não está muito baixo.

¿Por qué el reloj no funciona correctamente?

¿Cómo podré saber cuándo está activado el botón MUTE (silenciador)?

- Por que o meu interlocutor tem dificuldades para me ouvir? Certifique-se de que a função não está habilitada apertando o botão MUTE e verificando se o LED de Mute não está aceso. Verifique a posição do suporte ajustável do seu Conjunto Fone de Ouvido/Microfone, certificando-se de que esteja a aproximadamente um dedo de distância dos seus lábios inferiores.

¿Por qué el reloj no funciona correctamente?

¿Cómo podré saber cuándo está activado el botón MUTE (silenciador)?

- Por que o meu relógio não funciona adequadamente? Verifique se a pilha não está gasta e se foi adequadamente instalada no compartimento de pilha. O mostrador indica que a pilha está fraca e não tenho uma substituta em mãos.

¿Por qué el reloj no funciona correctamente?

¿Cómo podré saber cuándo está activado el botón MUTE (silenciador)?

- Se a pilha gastar completamente, o telefone parará de trabalhar? Não, a pilha alimenta a função de relógio em tempo real do telefone. Se a pilha gastar completamente, a única função que você perderá é o mostrador de tempo real. No minuto em que você entrar em linha, a rede telefônica alimenta todas as outras funções. Você ainda poderá discar, usar as funções de discagem rápida e timer de duração de chamada.

¿Por qué el reloj no funciona correctamente?

¿Cómo podré saber cuándo está activado el botón MUTE (silenciador)?

- A luz vermelha ao lado do botão mudo se iluminará.



For more information and technical specifications:
Pour obtenir plus de détails et de renseignements techniques:
Para más información y especificaciones técnicas:
Para mais informações e especificações técnicas:

www.gnnetcom.com

CORPORATE HEADQUARTERS

77 Northeastern Blvd.
Nashua, NH • 03062
1-800-826-4656
1-603-598-1100
Fax: 1-603-598-1122

© 2002 GN Netcom, Inc. • All rights reserved.
54-0378A • Printed in China.

Free Manuals Download Website

<http://myh66.com>

<http://usermanuals.us>

<http://www.somanuals.com>

<http://www.4manuals.cc>

<http://www.manual-lib.com>

<http://www.404manual.com>

<http://www.luxmanual.com>

<http://aubethermostatmanual.com>

Golf course search by state

<http://golfingnear.com>

Email search by domain

<http://emailbydomain.com>

Auto manuals search

<http://auto.somanuals.com>

TV manuals search

<http://tv.somanuals.com>