

ESOTERIC

DV-60

Universal Player

OWNER'S MANUAL 2

MANUEL DU PROPRIÉTAIRE ... 47



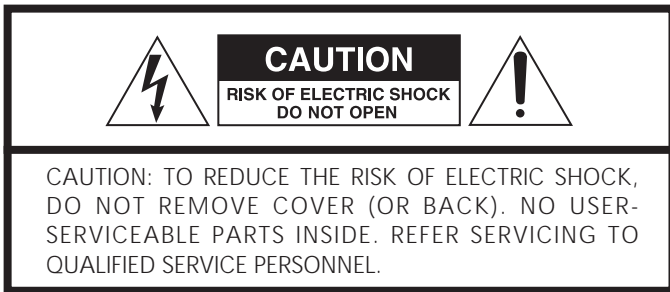

The lightning flash with arrowhead symbol, within an equilateral triangle, is intended to alert the user to the presence of uninsulated "dangerous voltage" within the product's enclosure that may be of sufficient magnitude to constitute a risk of electric shock to persons.



The exclamation point within an equilateral triangle is intended to alert the user to the presence of important operating and maintenance (servicing) instructions in the literature accompanying the appliance.

IMPORTANT SAFETY INSTRUCTIONS

- 1) Read these instructions.
- 2) Keep these instructions.
- 3) Heed all warnings.
- 4) Follow all instructions.
- 5) Do not use this apparatus near water.
- 6) Clean only with dry cloth.
- 7) Do not block any ventilation openings. Install in accordance with the manufacturer's instructions.
- 8) Do not install near any heat sources such as radiators, heat registers, stoves, or other apparatus (including amplifiers) that produce heat.
- 9) Do not defeat the safety purpose of the polarized or grounding-type plug. A polarized plug has two blades with one wider than the other. A grounding type plug has two blades and a third grounding prong. The wide blade or the third prong are provided for your safety. If the provided plug does not fit into your outlet, consult an electrician for replacement of the obsolete outlet.
- 10) Protect the power cord from being walked on or pinched particularly at plugs, convenience receptacles, and the point where they exit from the apparatus.
- 11) Only use attachments/accessories specified by the manufacturer.
- 12) Use only with the cart, stand, tripod, bracket, or table specified by the manufacturer, or sold with the apparatus. When a cart is used, use caution when moving the cart/apparatus combination to avoid injury from tip-over.
- 13) Unplug this apparatus during lightning storms or when unused for long periods of time.
- 14) Refer all servicing to qualified service personnel. Servicing is required when the apparatus has been damaged in any way, such as power-supply cord or plug is damaged, liquid has been spilled or objects have fallen into the apparatus, the apparatus has been exposed to rain or moisture, does not operate normally, or has been dropped.



- Do not expose this apparatus to drips or splashes.
- Do not place any objects filled with liquids, such as vases, on the apparatus.
- Do not install this apparatus in a confined space such as a book case or similar unit.
- The apparatus draws nominal non-operating power from the AC outlet with its STANDBY/ON switch in the standby position.
- The apparatus should be located close enough to the AC outlet so that you can easily grasp the power cord plug at any time.
- An apparatus with Class I construction shall be connected to an AC outlet with a protective grounding connection.
- Batteries (battery pack or batteries installed) shall not be exposed to excessive heat such as sunshine, fire or the like.

WARNING: TO PREVENT FIRE OR SHOCK HAZARD, DO NOT EXPOSE THIS APPLIANCE TO RAIN OR MOISTURE.

CAUTION

- DO NOT REMOVE THE EXTERNAL CASES OR CABINETS TO EXPOSE THE ELECTRONICS. NO USER SERVICEABLE PARTS ARE WITHIN!
- IF YOU ARE EXPERIENCING PROBLEMS WITH THIS PRODUCT, CONTACT TEAC FOR A SERVICE REFERRAL. DO NOT USE THE PRODUCT UNTIL IT HAS BEEN REPAIRED.
- USE OF CONTROLS OR ADJUSTMENTS OR PERFORMANCE OF PROCEDURES OTHER THAN THOSE SPECIFIED HEREIN MAY RESULT IN HAZARDOUS RADIATION EXPOSURE.

For U.S.A.

This equipment has been tested and found to comply with the limits for a Class B digital device, pursuant to Part 15 of the FCC Rules. These limits are designed to provide reasonable protection against harmful interference in a residential installation. This equipment generates, uses, and can radiate radio frequency energy and, if not installed and used in accordance with the instructions, may cause harmful interference to radio communications. However, there is no guarantee that interference will not occur in a particular installation. If this equipment does cause harmful interference to radio or television reception, which can be determined by turning the equipment off and on, the user is encouraged to try to correct the interference by one or more of the following measures:

- Reorient or relocate the equipment and/or the receiving antenna.
- Increase the separation between the equipment and receiver.
- Connect the equipment into an outlet on a circuit different from that to which the receiver is connected.
- Consult the dealer or an experienced radio/TV technician for help.

CAUTION

Changes or modifications to this equipments not expressly approved by TEAC CORPORATION for compliance will void the user's warranty.

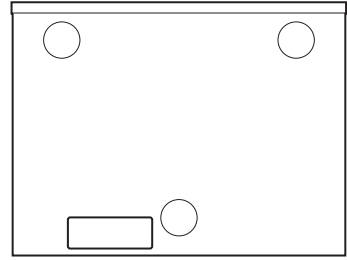

THIS PRODUCT COMPLIES WITH DHHS
RULES 21 CFR SUBCHAPTER J APPLI-
ABLE AT

What's in the box

Please confirm that the following accessories are in the box when you open it.

- Remote control unit x 1
- Batteries (AA, R6, SUM-3) x 2
- Felt sheet x 3
- Power cord x 1
- Owner's manual x 1
- Warranty card x 1

Conventions about This Manual

- Instructions in this manual describe the controls on the remote control. You can also use the buttons on the front panel if they have the same or similar names as those on the remote.
- The types of functions and operations that can be used for a particular disc vary depending on the features of that disc. In some cases, these functions and operations may differ from the descriptions given in this Owner's Manual. In this event, follow the instructions given on the screen. This Owner's Manual only covers basic disc operations.
- For some operations, the PROHIBIT icon "⊘" may appear on the screen. This indicates that the operation described in this Operations Manual is not permitted for the current disc.
- The drawings about the TV screen and front panel display used in this Operations Manual are purely for the purposes of explanation. The actual displays may differ slightly from what are shown here.

Read this before operation

- Be careful to avoid injury when moving the unit, on account of its weight. Get someone to help you if necessary.
- To protect easily scratched furniture, you may stick the felt supplied with the unit to the feet.
- As the unit may become warm during operation, always leave sufficient space around the unit for ventilation.
- The voltage supplied to the unit should match the voltage as printed on the rear panel. If you are in any doubt regarding this matter, consult an electrician.
- Choose the installation location of your unit carefully. Avoid placing it in direct sunlight or close to a source of heat. Also avoid locations subject to vibrations and excessive dust, heat, cold or moisture.
- Do not place the unit on the amplifier/receiver.
- Do not open the cabinet as this might result in damage to the circuitry or electrical shock. If a foreign object should get into the unit, contact your dealer or service company.
- When removing the power plug from the wall outlet, always pull directly on the plug, never yank the cord.
- To keep the laser pickup clean, do not touch it, and always close the disc tray.
- Do not attempt to clean the unit with chemical solvents as this might damage the finish. Use a clean, dry cloth.
- Keep this manual in a safe place for future reference.

DO NOT MOVE THE UNIT DURING PLAYBACK

During playback, the disc rotates at high speed. Do NOT lift or move the unit during playback. Doing so may damage the disc or the unit.

WHEN MOVING THIS UNIT

When changing places of installation or packing the unit for moving, be sure to remove the disc and return the disc tray to its closed position in the player. Then, press the power switch to turn the power off, and disconnect the power cord. Moving this unit with the disc loaded may result in damage to this unit.

For European customers

Disposal of your old appliance



1. When this crossed-out wheeled bin symbol is attached to a product it means the product is covered by the European Directive 2002/96/EC.
2. All electrical and electronic products should be disposed of separately from the municipal waste stream via designated collection facilities appointed by the government or the local authorities.
3. The correct disposal of your old appliance will help prevent potential negative consequences for the environment and human health.
4. For more detailed information about disposal of your old appliance, please contact your city office, waste disposal service or the shop where you purchased the product.

Restoring factory settings

If you have made a lot of changes to the setup, and want to restart from a known set of options, restore the unit to the factory settings as follows:

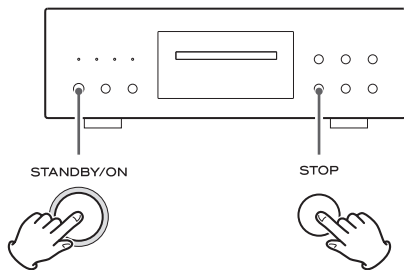

1. Turn the unit off and wait 30 seconds or longer.
2. Press the **STANDBY/ON** button while holding down the **STOP** button.

Release the STOP button when "Setup CLR" appears on the display.

All memories are erased, and the unit returns to the factory settings.

Changing the Color System (NTSC/PAL)

If you experience picture distortion or are unable to view the monitor image, you may need to change the color setting to match your TV.

1. Turn the unit off.
2. While holding down the PAUSE button of the main unit, press the STANDBY/ON button.
3. While "V Set NTSC" (or "V Set PAL") is displayed on the front panel display, press the ►► button.
The display changes to "V Set PAL" (or "V Set NTSC").
Select "V Set PAL" when a PAL TV (European standard) is connected. Select "V Set NTSC" when a NTSC TV (American standard) is connected.
4. Press the STANDBY/ON button to turn the unit off.

Note that you have to turn the unit off before each change.

About MOD.(Modulation) PAL:

Most models of the newly developed countdown PAL TV system detect 50 Hz (PAL)/60 Hz (NTSC) and automatically switch vertical amplitude, resulting in a display without vertical shrinkage.

If your PAL TV does not have a V-Hold control, you may not be able to view NTSC disc because the picture may roll. If the TV has a V-Hold control, adjust it until the picture stops rolling. On some TVs, the picture may shrink vertically, leaving black bands at the top and bottom of the screen. This is not a malfunction; it is caused by the NTSC-PAL conversion.

"DTS" and "DTS 96/24" are trademarks of Digital Theater Systems, Inc.

Manufactured under license from Dolby Laboratories. Dolby, Pro Logic and the double-D symbol are trademarks of Dolby Laboratories.

"Super Audio CD" is a registered trademark.

"DSD" is a registered trademark.

HDMI, the HDMI logo and High-Definition Multimedia Interface are trademarks or registered trademarks of HDMI Licensing LLC.

This product incorporates copyright protection technology that is protected by method claims of certain U.S. patents and other intellectual property rights owned by Macrovision Corporation and other rights owners. Use of this copyright protection technology must be authorized by Macrovision Corporation, and is intended for home and other limited viewing uses only, unless otherwise authorized by Macrovision Corporation. Reverse engineering or disassembly is prohibited.

The DV-60 player uses six DACs with high-quality 14-bit 216MHz processing for video output. This type of DAC, the ADV7314, employs new Noise shaping Video (NSV) technology from Analog Devices, Inc. of the USA.

NSV technology uses multi-bit delta-sigma conversion, removing video noise and providing low noise and high linearity, without the loss of information that is often associated with analog filtering systems.

Noise Shaped Video and NSV are registered trademarks of Analog Devices, Inc.

To eliminate "jaggies" and produce clear natural images, the DV-60 uses DCDi (Directional Correlational Deinterlacing) technology. The circuits employed are from the Faroudja business division of Genesis Microchip, and enable hardware based diagonal line detection and smoothing from a pixel based image. As a result, smoother progressive-scan images can be produced, with "jaggie" noise reduced by interpolation techniques.

Type of discs that can be played on this system

This player can playback discs bearing any of the following logos:



DVD Video:

- Single-sided or double-sided discs
- Single layer or dual layer discs
- Dolby Digital, DTS, MPEG or Linear PCM digital audio
- MPEG-2 digital video
- This unit can play DVD-R discs recorded in DVD video format.
- This unit can play DVD-RW discs recorded in DVD video format or DVD video recording format.

Discs are generally divided into one or more titles. Titles may be further subdivided into chapters.



DVD Audio:

- Single sided discs
- Single layer or dual layer discs
- Linear or packed PCM digital audio
- Some discs may contain MPEG-2 video, and Dolby Digital, DTS or MPEG digital audio.

Discs are generally divided into one or more groups. Groups may be further subdivided into tracks.



Audio CD:

- 12cm or 8cm discs
- Linear PCM digital audio

Audio CDs are divided into tracks.



Video CD:

- 12cm or 8cm discs
- MPEG-1 digital audio
- MPEG-1 digital video

Video CDs are divided into tracks.

Super Audio CD:

- Single layer, dual layer or Hybrid layer
- 12cm or 8cm discs
- Digital audio (DSD)

Super Audio CDs are divided into tracks.

Region Number of DVD Video discs:

DVD players and discs are designed with region numbers that dictate the regions in which a disc can be played. If the region number on the disc you want to play does not match the region number of your DVD player, you will not be able to play the disc. In that case, an error message will appear on the screen.

The region number is printed on the rear panel of this unit.



U.S.A./Canada model



Europe model



Korea model

About DVD-RW

- DVD-RW discs that were recorded with copy-once only permission cannot be played.
- When playing a DVD-RW disc that was edited on a DVD recorder, the screen may momentarily black out at the edited point.
- When playing a DVD-RW disc that was edited on a DVD recorder, you may see scenes from just before the edited point.

About CD-R/CD-RW

CD-R/RW discs recorded in Audio CD format and finalized correctly are playable. But depending on the quality of the disc and/or the condition of the recording, some CD-R & CD-RW discs may not be playable.

Caution:

- If you record a disc using a personal computer, even if it is recorded in a compatible format, there are cases in which it may not play because of the settings of the application software used to create the disc. (Check with the software publisher for more detailed information.)
- Unfinalized CD-R/CD-RW/DVD-R/RW discs cannot be played.

Following discs cannot be played with this unit:

- CD-G, Data part of CD-EXTRA, PHOTO CD, CD-ROM and DVD-ROM discs
- discs recorded in a color system other than PAL or NTSC
- illegally produced discs
- scratched or damaged discs
- discs that are dusty, soiled or marked with fingerprints

Warning:

If you attempt to play back such discs, there is a risk that sudden loud noise can blast over the speakers at full volume and cause damage to the speakers and your hearing.

Copy-protected discs, DualDiscs and other discs that do not conform to the CD standard may not play back correctly in this player. If you use such discs in this unit, TEAC ESOTERIC COMPANY cannot be responsible for any consequences or guarantee the quality of reproduction. If you experience problems with such non-standard discs, you should contact the producers of the disc.

Example of Icons used on DVD discs:

	number of audio tracks recorded on the disc
	number of subtitles recorded on the disc
	screen aspect ratio
	disc recorded with multiple camera angles
	region code

- Always place the disc on the disc tray with the label side up. (Compact discs can be played or recorded only on one side.)
- To remove a disc from its storage case, press down on the center of the case and lift the disc out, holding it carefully by the edges.



How to remove the disc



How to hold the disc

- Should the disc become dirty, wipe the surface radially (from the center hole outward towards the outer edge) with a soft, dry cloth:



- Never use such chemicals as record sprays, antistatic sprays or fluid, benzine or thinner to clean the discs. Such chemicals will do irreparable damage to the disc's plastic surface.
- Discs should be returned to their cases after use to avoid dust and scratches that could cause the laser pickup to "skip."
- Do not expose discs to direct sunlight or high humidity and temperature for extended periods. Long exposure to high temperatures will warp the disc.
- Do not play any disc that is warped, deformed or damaged. Playing such discs may cause irreparable harm to the playing mechanisms.
- CD-R and CD-RW discs are more sensitive to the effects of heat and ultraviolet rays than ordinary CDs. It is important that they are not stored in a location where direct sunlight will fall on them, and which is away from sources of heat such as radiators or heat-generating electrical devices.
- Printable discs aren't recommended, as the label side might be sticky and damage the unit.
- Do not stick papers or protective sheets on the discs and do not use any protective coating spray.
- Use a soft oil-based felt-tipped pen to write the information on the label side. Never use a ball-point or hard-tipped pen, as this may cause damage to the recorded side.
- Never use a stabilizer. Using commercially available CD stabilizers with this unit will damage the mechanisms and cause them to malfunction.
- Do not use irregular shape discs (octagonal, heart shaped, business card size, etc.). Discs of this sort can damage the unit:

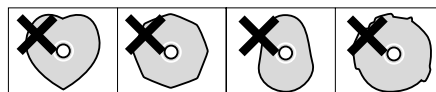

- If you are in any doubt as to the care and handling of a disc, read the precautions supplied with the disc, or contact the disc manufacturer directly.

Connection to a TV

CAUTION:

- Switch off the power to all equipment before making connections.
- Read the instructions of each component you intend to use with this unit.
- Be sure to insert each plug securely. To prevent hum and noise, avoid bundling the signal interconnection cables together with the AC power cord or speaker cables.

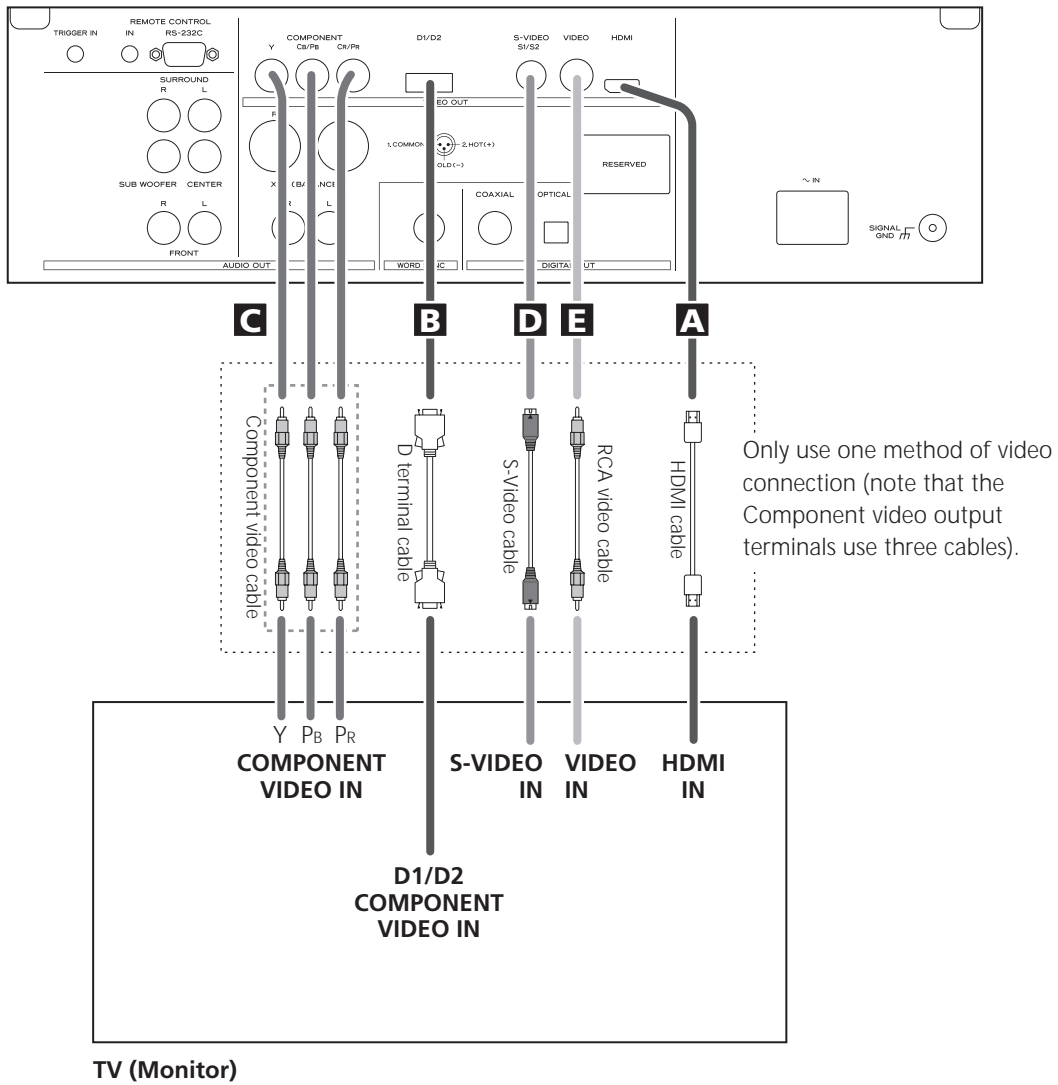

- Adjust the video aspect ratio to match that of the television (see page 40) .
- If the component video terminals or the D1/D2 terminal are used to connect the unit to a television with progressive scan capabilities, the output can be set to match this (see page 41).
- This unit adopts analog copy protection features. If the unit is connected to a TV through a VCR (video cassette recorder), the resulting playback may be affected. **Connect the unit directly to the television.**
- In all cases, use the highest quality cables for the best possible picture.

A HDMI video/audio output terminal

Use a commercially available HDMI cable to connect the unit to a HDMI compatible television or monitor.

HDMI video output formats

480i (NTSC) or 576i (PAL),
480p (NTSC) or 576p (PAL)
720p
1080i
1080p

- See pages 28-29 for further details on HDMI video output formats.
- If the television or monitor is equipped only with a DVI terminal, a suitable adaptor cable or adaptors should be used. Note that the television connected in this way must be HDCP compatible.
Also note that this connection outputs no sound.
- Make sure that you read and understand the documentation provided with the HDMI component, as well as this unit's documentation.

To output audio from the HDMI terminal

If the connected HDMI component is capable of inputting HDMI audio, digital audio from DVD-Video, DVD-Audio, CD and video CD can be output from the HDMI terminal.

- Set the Digital Output setting to "ON" (see page 31).
- This terminal cannot output sound from a Super Audio CD.
- To enjoy the digital surround audio from DVD-Audio and DVD-Video discs, connect the HDMI terminal to a surround amplifier and set the Analog Output setting to "Multi ch" (see page 31).
- Select proper digital output formats (Audio Digital Out) for your HDMI component (see page 39).

B D1/D2 video output terminals (component)

By using a commercially available D terminal cable to connect the unit to a "D compatible" (D1, D2, D3 or D4) television or monitor, high-quality images, equivalent to those achieved using component video, will be displayed.

- D terminal cable is not available in all countries.

D terminal and signal format (NTSC/PAL)

	480i/576i (525i/625i)	480p/576p (525p/625p)
D1 terminal	○	X
D2 terminal	○	○
D3 terminal	○	○
D4 terminal	○	○

Numbers in parentheses show the number of scan lines
i = interlace (flyback)
p = progressive scan

C Component video output terminals

Use commercially available component video cables to connect the unit to the component video inputs of a suitably equipped television or monitor to enjoy a high-quality picture. Use these terminals in preference to S-Video or composite video connections.

- Note that these terminals cannot be connected to high definition component (Y/Pb/Pr) terminals.

D S-Video output terminal

Use a commercially available S-Video cable to connect the unit to the S-Video input of a suitably equipped television or monitor. Use this connection in preference to a composite video connection.

E Composite video output terminal

Use a commercially available RCA (pin) video cable to connect the unit to the composite video connector of a television or monitor. Use this connection only if no other video connection method is available.

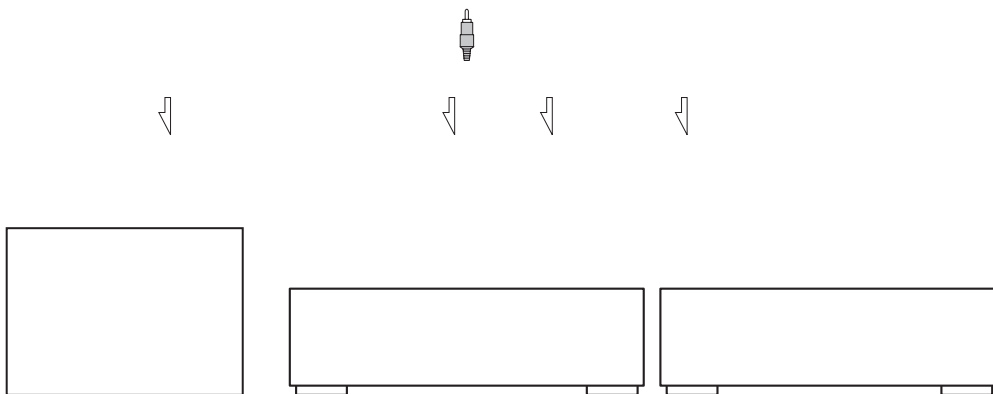
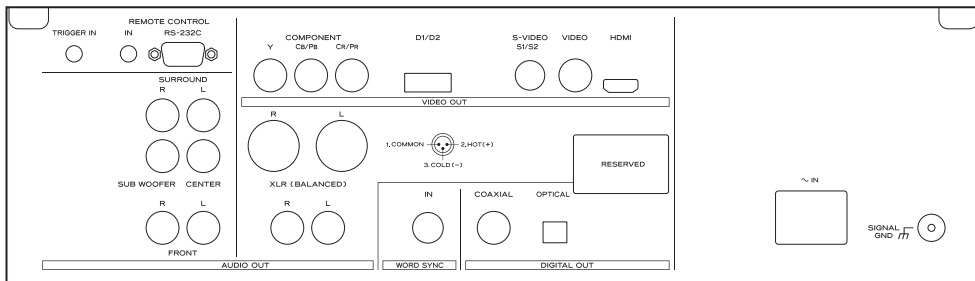
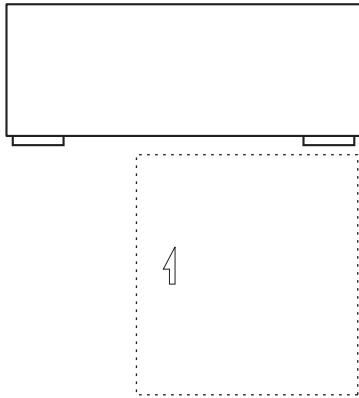

F Digital audio output terminals

Digital audio from DVD-Video, DVD-Audio (2ch only), CD and video CD is output from these terminals.

The unit may be connected using either coaxial or optical (TOS) commercially available cables to amplifiers including a decoder, or to digital audio devices such as CD recorders, etc.

COAXIAL: Use RCA (pin) digital audio cable

OPTICAL: Use optical digital audio cable (TOS)

- The optical terminal is covered by a shutter. Make sure that the cable is firmly inserted, but do not force the cable when connecting it or removing it, in order not to cause damage to the unit.
- When using these terminals, set the Digital Output setting to "ON" (see page 31).
- This terminal cannot output the digital audio from a Super Audio CD.
- This terminal cannot output the digital surround audio from a DVD-Audio disc.
- DVD-Audio disc signals are converted where necessary from 192kHz or 176.4kHz to 96kHz/88.2kHz or 48kHz/44.1kHz. However, there may be some occasions when digital audio cannot be output by the unit from such a disc.

G 2 channel analog audio output terminals

Connect either the XLR or RCA (pin) terminals to analog audio inputs of a stereo amplifier using commercially available XLR or RCA audio cables.

Make sure to connect:

white plug → white jack (L: left channel)

red plug → red jack (R: right channel)

- When using these terminals, set "Analog Output" to "2 ch" to downmix the multi-channel material to two channels.
Note that if "Analog Output" is set to "Multi ch", only the front L/R sound of the multi-channel material will be output from these terminals.

H 5.1 channel analog audio output terminals

Connect the FRONT, SURROUND, CENTER and SUB WOOFER terminals to a surround amplifier using commercially available RCA audio cables.

- When using these terminals, set "Analog Output" to "Multi ch" to enjoy surround sound.

Connections to an amplifier, etc. (2)

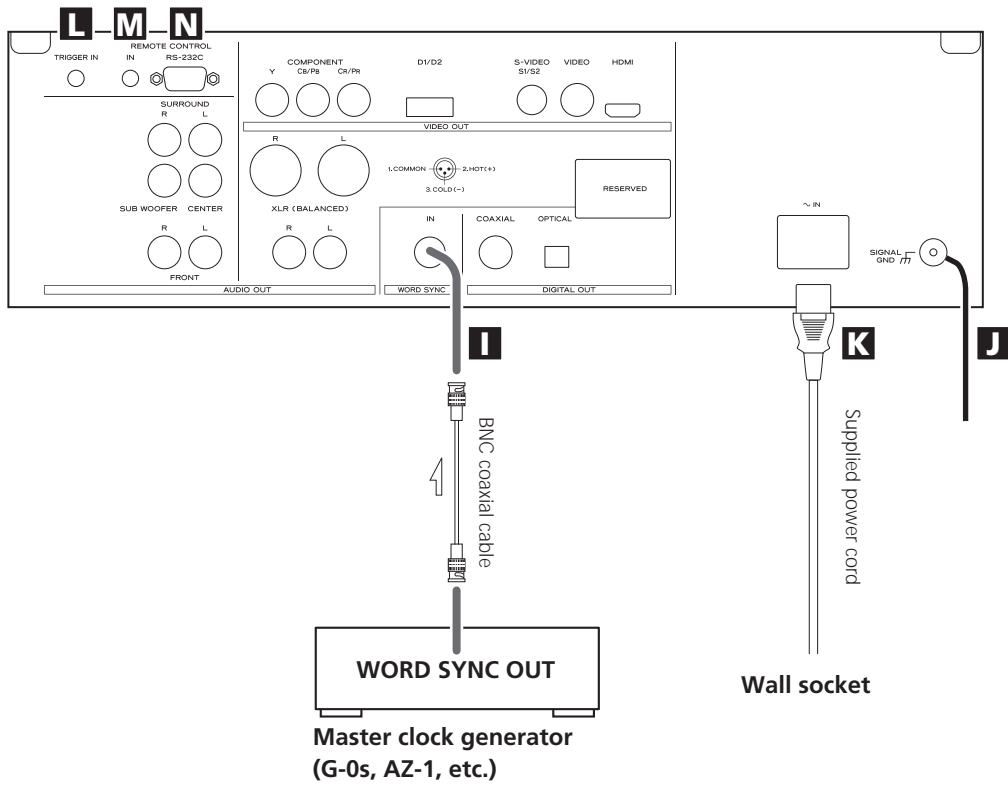

I Word sync connector

This allows the use of an externally-generated word clock connection, using a commercially available BNC coaxial cable.

Devices producing such a suitable clock signal include external D-A converters or dedicated word clock generators. Connect the SYNC OUT (or WORD OUT) of such a device to the unit.

J SIGNAL GND connection

Use a commercially available PVC-covered cord to connect the signal ground terminal on the unit to the amplifier signal ground.

- Note that this is NOT an electrical safety ground (earth).

K Power cord receptacle

After all other connections have been made, insert the supplied AC power cord into this receptacle, then connect the other end of the power cord into the wall socket. Ensure that your AC voltage corresponds to the voltage marked on the rear panel of the unit. Consult a qualified electrician if you are in doubt.

- In order to avoid the risk of electric shock, fire, and so on, only use the supplied power cord.
- If you are not going to use the unit for some time, disconnect the power cord from the wall socket.

L TRIGGER IN

Use this jack to turn on or off the DV-60 using an external device. Do not connect a cable when not in use.

M REMOTE CONTROL IN

Control terminal for use by custom installers. When a cable is connected to this jack, the provided remote control unit RC-1088 will not work.

N RS-232C

Control terminal for use by custom installers.

Front panel features

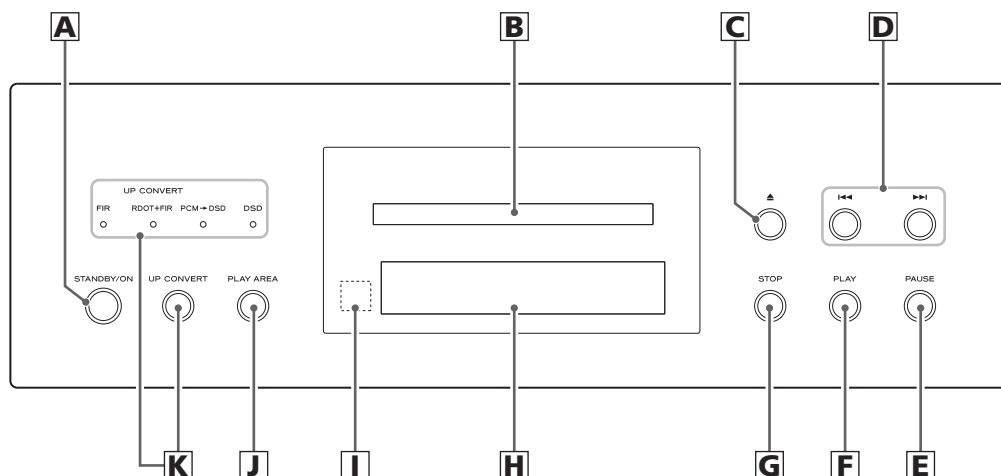

A STANDBY/ON

Use this button to turn the unit on and standby.

The ring surrounding the button is red in the standby mode. It turns blue when the unit is turned on.

The equipment draws nominal non-operating power from the AC outlet with its STANDBY/ON in the standby position.

B Disc tray

C OPEN/CLOSE

Use this to open and close the disc tray.

D SKIP (◀◀ / ▶▶)

Use these for skip operations. Pressing and holding these buttons for more than a second changes the scanning speed.

E PAUSE

Use this to pause playback.

F PLAY

Use this to start playback.

G STOP

Use this to stop playback.

H Display

I Remote control sensor

Receives signals from the remote control unit. Point the remote control unit at this sensor when operating the remote control unit.

J PLAY AREA

When playback is stopped, use this with DVD audio and Super Audio CD discs to select the playback area.

Hold down this for more than two seconds to enter the setup mode.

K UP CONVERT

Use this button to convert the sampling frequency.

Front panel display



Understanding the remote control unit

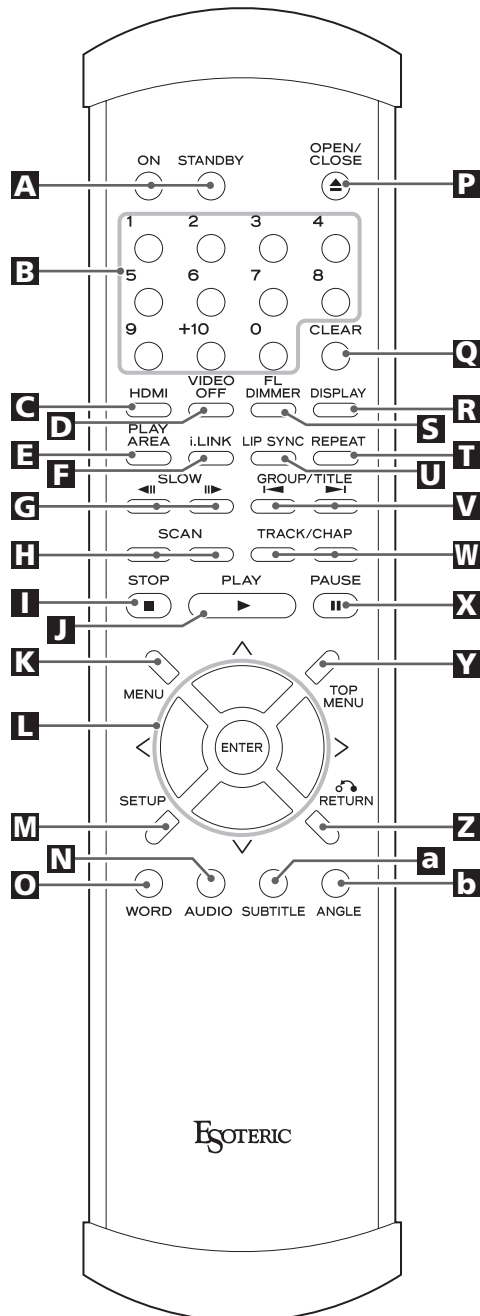

A ON/STANDBY

Use the ON button to turn the unit on. Use the STANDBY button to turn it standby.

When you press the ON button, white buttons on the remote control unit light for several seconds.

B Number buttons

Use these for selecting tracks by number, etc.

C HDMI

Use this to turn HDMI output on and off.

D VIDEO OFF

Use this to turn all video on and off.

E PLAY AREA

Use this with DVD audio and Super Audio CD discs to select the playback area.

F i.LINK

This button is used for controlling i.LINK output and will become available after a future upgrade.

G SLOW (◀◀/▶▶)

Use these for slow motion video playback.

H SCAN (◀◀/▶▶)

Use these for fast scanning during playback.

I STOP

Use this to stop playback.

J PLAY

Use this to start playback.

K MENU

Use this button with menu-enabled DVD discs to bring up the DVD menu.

L Cursor buttons and ENTER

Use these cursor buttons for navigation of on-screen menus and the ENTER button to confirm selections.

M SETUP

Use this button to enter the main menu where you can set up the parameters of the unit.

N AUDIO

Use this to select the audio for playback.

W WORD

Use this to turn on or off the word sync function. When the word sync is on, the unit will synchronize with an external word sync source.

P OPEN/CLOSE

Use this button to open and close the disc tray.

Q CLEAR

Use this button to clear entry errors, etc.

R DISPLAY

Use this button to change the display mode.

S FL DIMMER

Use this button to change the brightness of the front panel display.

T REPEAT

Use this button to set the repeat playback mode.

U LIP SYNC

Use this to synchronize video and audio when playing back DVDs.

V GROUP/TITLE

Use these buttons to skip back or forward by one group or title.

W SKIP (◀◀ / ▶▶)

Use these for skip operations.

X PAUSE

Use this to pause playback.

Y TOP MENU

Use this button to return control to the top menu of a DVD.

Z RETURN

Use this button to go up a level in menu systems. When playing back video CDs, use it to return to the top menu.

a SUBTITLE

Use this button to select the displayed subtitles during DVD playback.

b ANGLE

Use this button to select camera angles during DVD playback.

How to insert the batteries

Remove the cover of the remote control unit with a screwdriver. After checking the polarity (⊕/⊖) of two AA batteries, insert the batteries, replace the cover and replace the screws.

**Battery Replacement**

If the distance required between the remote control unit and main unit decreases, the batteries are exhausted. In this case replace the batteries with new ones.

Precautions concerning batteries

- Be sure to insert the batteries with correct positive “⊕” and negative “⊖” polarities.
- Use batteries of the same type. Never use different types of batteries together.
- Rechargeable or non-rechargeable batteries can be used but not mixed together. Refer to the precautions on their labels.
- When the remote control unit is not to be used for a long time (more than a month), remove the batteries from the remote control unit to prevent them from leaking. If they leak, wipe away the liquid inside the battery compartment and replace the batteries with new ones.
- Do not heat or disassemble batteries and never dispose of old batteries by throwing them in a fire.

Notes on use

- Point the remote control unit at the player's remote sensor within seven meters (23 feet) of the player. There should not be any obstacles between the player and the remote control unit.
- Do not allow direct sun or other light to shine on the remote sensor part of the player. This may cause the remote control unit to work incorrectly.
- Note that other units with remote controls may operate incorrectly because of infrared light “overspill” when you operate this remote control unit.

When a DVD or video CD with content is loaded, the menu works may differ from disc to disc.

Select the menu item from a DVD, using the ENTER button.

2 Press the OPEN/CLOSE button to open the tray.

3 Insert the disc label side up.

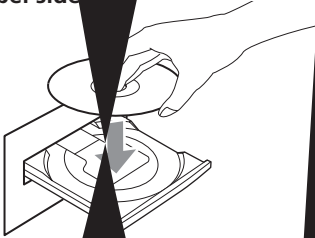

or (to return to the top menu)

- In the case of double-sided discs, the side to be inserted should be face down.
- Make sure the disc is correctly seated in the tray in order to prevent any malfunction or jamming of the tray or disc.

Pressing MENU or TOP MENU during playback will return you to the first chapter. Pressing MENU with a DVD-RW disc with VR

4 Press the OPEN/CLOSE button again to close the tray.

(for multi-angle) video CDs

Buttons can sometimes

The tray will automatically close after a few seconds. The disc will be ejected if playback has stopped.



if playback has

on screen (some DVD menus), see the next section.

Playback without PBC

In the stop mode press the number buttons or SKIP buttons (I◀◀/▶▶I) and PLAY button to playback video CDs without using the PBC facility.

DVD audio discs with picture stills

Use the SLOW buttons (◀||/||▶) to change between still images that are shown when some DVD audio discs are played back.

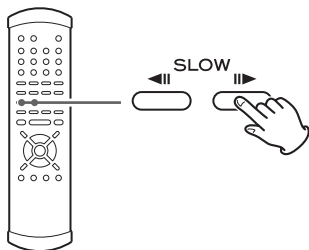

Pausing playback (freezing the picture)

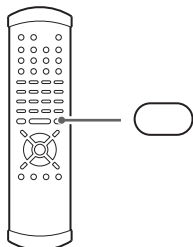

Press the PAUSE button to pause audio playback. Any DVD or video CD image is frozen.

Press PLAY or PAUSE to restart playback.

- If the still picture appears blurred or noisy, reconfigure the still mode to "field" (see page 41).
- Caution - do not leave player in the "pause" mode for extended periods of time. Damage to your television or the player may occur.

Stopping playback

During playback, press the STOP button to stop playback.

With a video DVD or video CD, the unit enters resume mode (see the next section). Pressing STOP once again stops playback completely.

When the STOP button is pressed with a video DVD or video CD, playback is stopped, and the display shows "RESUME". Pressing PLAY continues playback.

Pressing any of the following buttons cancels resume mode:
STOP in the stop mode, OPEN/CLOSE

Pressing OPEN/CLOSE opens the tray if it is closed, and closes it if it is open. When the tray is opened during playback, it may take a few seconds before the disc is "unloaded" and the tray opens.

Selecting groups and titles



Use the remote control unit's GROUP/TITLE buttons (◀/▶) to change titles and groups on DVD media.

If pressed during playback, these buttons start playback at the selected group/title. If pressed during pause or stop mode, playback is paused at the start of the selected group/title.

Note that some discs may start playback when a group or title is selected, regardless of the pause or stop status.

Skipping playback

Press the SKIP button (◀◀ or ▶▶) repeatedly until the desired chapter or track is found. The selected chapter or track will be played from the beginning.

- If the ◀◀ button is pressed once during playback, playback returns to the start of the current track or chapter. If it is pressed within one second from the start of the track, playback returns to the start of the previous track or chapter (so pressing the button twice in quick succession will skip back two tracks, etc.).
- If tracks or chapters are skipped while playback is paused or stopped, playback is paused at the start of the selected track or chapter.
- When playing back video CDs with PBC, note the following: the ◀◀ button is disabled. The ▶▶ button is disabled in resume mode, but is enabled in play mode. In pause mode, the ▶▶ restarts playback at the start of the selected track.

Selecting the playback area

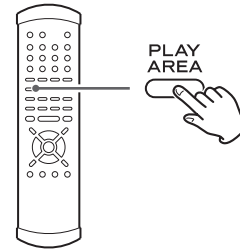

There are two types of Super Audio CDs, regular ones that contain 2-channel stereo and multi-channel stereo and hybrid discs (two-layer discs) that contain Super Audio CD and regular CD data.

Additionally, some DVD audio discs have DVD video areas.

When a hybrid Super Audio CD or a DVD audio disc is loaded and when the playback is stopped, press the PLAY AREA button to select a playback area.

- The contents accessible as DVD audio and DVD video from the same DVD disc may differ.

Selecting a chapter or track

Use the number button to select tracks or chapters for playback. Use the +10 button to enter the first digit of numbers greater than 9 (repeated presses show 1-, 2-, 3- etc.) and the single digit buttons (0 through 9) for the second digit, or single-digit track numbers.

CD (including video CD and Super Audio CD) playback starts from the selected track, regardless of whether the number is selected during playback or playback is stopped or paused.

DVD playback starts from the selected chapter or track if selection is made during playback or stop. It pauses at the start of the selected track if the selection was made from pause mode. In stop mode, only chapters from the first title can be selected.

Use the CLEAR button to clear entry mistakes.

Fast scanning

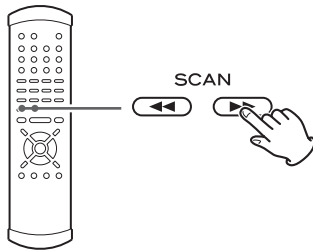

When playing back, use the SCAN button (◀◀ or ▶▶) to move backwards and forwards (sound is muted for DVD video and video CD discs). Press PLAY to restart playback at normal speed at the desired location.

Repeated presses of the SCAN buttons changes the scanning speeds. There are three speeds:

Fast (1) → Fast (2) → Fast (3) → Play (normal speed)

The scanning speed is briefly shown on the display.

- You can also use the SKIP buttons of the main unit. To start scanning (or to change the scanning speed), press and hold the SKIP button for more than one second.

Notes on DVD video

Scanning does not work within menus.

If forward scanning reaches the end of the last chapter of a title, playback starts from the start of the next title.

If there is no following title, playback stops.

If backward scanning reaches the start of the first chapter, normal playback starts from there.

Notes on DVD audio and video CD (PBC playback)

Scanning does not work within menus.

If forward scanning reaches the end of a track, the scan stops and playback starts from the beginning of the next track.

If it reaches the last track on the disc, playback stops.

If backward scanning reaches the start of a track, normal playback starts from the start of that track.

Notes on video CD (non-PBC playback), audio CD and Super Audio CD

Scanning can be carried out across track boundaries.

If backward scanning reaches the start of the disc, playback starts from the beginning. If forward scanning reaches the end of the disc, scanning and playback stop.

Repeat mode

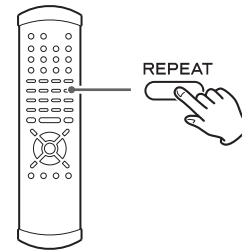

Use the REPEAT button to select the repeat mode for playback. Repeated presses of the REPEAT button cycle between the following options:

DVD video

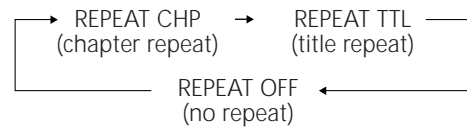

DVD audio

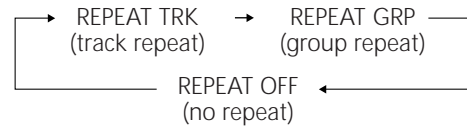

CD/VCD with PBC off/Super Audio CD

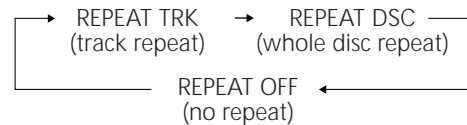

- Halting playback stops the repeat mode.
- This feature is not available for all discs. The "prohibit" mark is shown on screen in such cases when an attempt is made to repeat playback.
- Repeat playback is not possible for video CDs with PBC enabled.

Chapter and track repeat

When this is selected, the currently selected track repeats. If another track is selected during repeat playback, the newly-selected track repeats.

Title, group, disc repeat

The current title/group or disc repeats. In the case of a DVD, the current title/group repeats, and for other discs, the whole contents of the disc are repeated.

Changing camera angle

When a scene recorded with multiple angles is played, the angle icon  appears on the screen. Each time you press the ANGLE button while the angle icon is displayed, the camera angle changes.

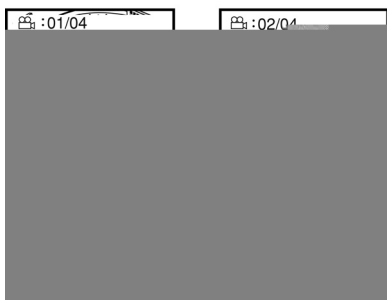
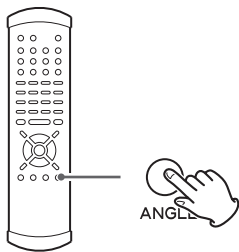

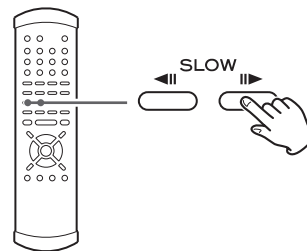

- When no other angle is recorded, the prohibit icon "⊘" will be displayed.
- You can change the setting so that the angle icon isn't displayed even when a scene recorded with multiple angles is played. See page 42 for details.
- The ANGLE button doesn't work during pause.

Slow motion/frame advance





Slow motion

During playback, press either of the SLOW buttons (/ ) to slow playback in either direction.

Pressing PLAY resumes normal speed playback.

Repeated presses of the SLOW buttons change the slow playback speed:

 : 1/8 → 1/4 → 1/2 → playback at normal speed

 : 1/20 → 1/16 → 1/12 → playback at normal speed

Frame advance

If you press the SLOW buttons when playback is paused, you can advance or go back a frame at a time.

Pressing PLAY restarts playback at normal speed.

- Sound is muted while slow playback or frame advance is taking place.
- You cannot use backward slow motion or frame advance with video CDs. Also some discs may not allow this. In these cases, the prohibit mark "⊘" is shown on screen if you attempt slow motion or frame advance.
- If the still or slow picture appears blurred, check the "still mode" setting (see page 41).

Selecting audio

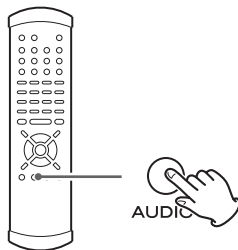

Many DVD discs include audio in different languages, as well as stereo and multi-channel surround versions of the soundtrack.

Video CDs allow the left, right or stereo channels to be selected. This facility is not available for audio CDs or Super Audio CDs.

Pressing the AUDIO button changes between the different audio tracks available, and the result is shown on screen.

- Sometimes the picture playback will appear to freeze momentarily when the audio is changed.
- It may be necessary to change the audio on some discs using the on-screen disc menu.
- Some discs cannot have their audio changed in the way described here, as well as some discs which only have one audio stream. If you attempt to select different audio with these discs, the "prohibit" mark is shown on screen.
- Some DVD audio discs have two, or more, audio groups. In this case, select the audio group.

Selecting subtitles

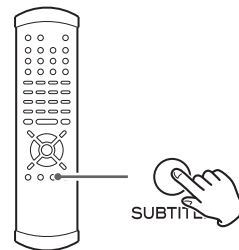

Use the SUBTITLE button to select DVD subtitles.

Repeated presses of this button cycle through available languages on a disc until OFF is reached (no subtitle).

- Subtitles do not always appear immediately after the language has been selected. It may be necessary to wait a few seconds until the subtitles appear.
- Some captions on some discs cannot be removed or changed using this button. Additionally, a disc must have at least one captioning language available for this to work. Some discs may have only one sub-caption language, in which case, the choice is obviously restricted to one subtitle or no subtitles.
- It may be necessary to change the subtitles on some discs using the on-screen disc menu.
- Some discs cannot have their subtitles changed in the way described here. If you attempt to select a different subtitle with these discs, the "prohibit" mark is shown on screen.

Turning video on and off

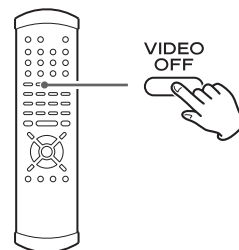

Use the VIDEO ON/OFF button to turn video output to the television (monitor) on and off. It is not necessary to turn video off, but you may notice a slight improvement in audio quality if you turn off the video when playing back Super Audio CD discs and CDs without video images.

Note that this setting is not memorized when the power is turned off.

Display dimming

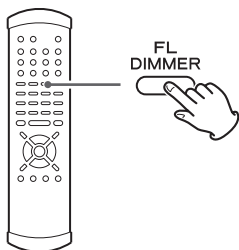

The display on the main unit can be dimmed to suit the environment in which you listen to music or watch video.

Use the FL DIMMER button to cycle between these settings.

FL Dimmer3:

Full brightness

FL Dimmer2:

Medium brightness

FL Dimmer1:

Minimum brightness

OFF:

The display and indicators are off.

FL DIMAuto (FL Dimmer Auto):

The display and indicators are off during playback. They turn on with the minimum brightness in the stop mode.

- Note that the OFF setting is not memorized when the power is turned off. When the unit is switched off with the display off, and then turned on again, the display is reset to the minimum brightness (FL Dimmer1).
- In OFF mode and FL DIMAuto mode, when you press a button such as PAUSE, the illuminations turn temporarily on.

Lip sync

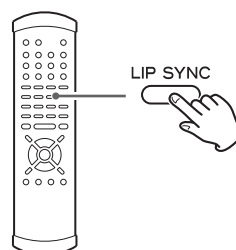

This function allows you to adjust the synchronization of the video and audio portions of a DVD.

Press the LIP SYNC button to display the current lip sync value (default is 0). Use the left and right cursor buttons to adjust the value. Positive values mean that the sound is delayed relative to the picture.

- Press LIP SYNC again to cancel this setting. Any other operational display appearing on screen will also cancel this setting. Note that lip sync should be cancelled if you need to use the left and right cursor buttons to navigate menus, etc.
- The lip sync value you set is stored when you turn the unit off, and will be remembered next time you turn the unit on again.
- This function has an effect on the signals output from the following terminals:
AUDIO OUT, HDMI
- When using the HDMI terminal, set Dolby Digital, DTS and MPEG Audio of "Audio Digital Out" setting to "PCM" (see page 39).

Word sync

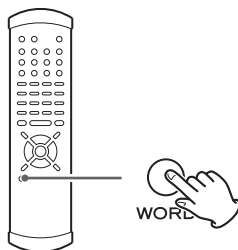

This feature is used when you want to get your whole system locked to a single sync signal (clock) by connecting this unit to the Esoteric AZ-1, G-0/G-0s or other devices that are capable of outputting a sync signal (word clock).

Use the WORD button to switch between Word ON and Word OFF.

The main unit can accept and synchronize to the following frequencies received from external devices:

44.1kHz, 48kHz, 88.2kHz, 96kHz, 176.4kHz, 192kHz

This unit also accepts a Universal Clock frequency of 100 kHz.

- It takes several seconds for the unit to detect and lock to an external clock.
- Make WORD SYNC connections before powering on the unit. If no valid word sync signal is received, the display shows "No Word!".

Up convert

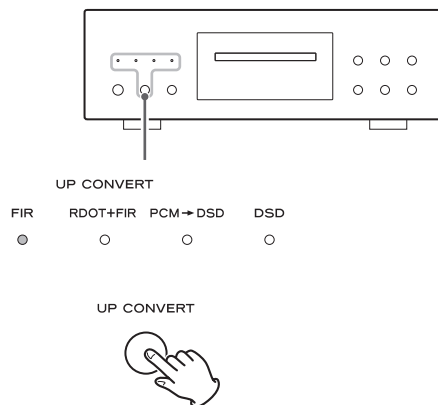

Press the UP CONVERT button to select algorithms for upward conversion. A lit indicator shows the current selection.

FIR

An FIR-type digital filter that does upward sample rate conversion.

You can select Wide or Narrow characteristic for this filter.

See page 28 for details.

RDOT+FIR

This provides a combined function of FIR and RDOT filters.

The RDOT filter has a slow roll-off characteristic and provides a smooth immersive sound.

The two up-conversion filters are directly coupled digitally so that the best of each is brought out.

PCM → DSD

The DV-60 can convert PCM signals to the DSD signals (1 bit, 64 fs) that are used on a Super Audio CD.

- The conversion has effect on signals output from the following terminals:
 - XLR (BALANCED) L and R
 - AUDIO OUT (L and R)
 - AUDIO OUT (FRONT L and R)
 Other terminals cannot output upconverted or DSD-converted signals.
- Super Audio CDs output a DSD signal (1 bit, 64fs) and cannot be up converted.
- The DSD indicator lights during playback of a Super Audio CD.

Changing the display mode

DVD-V 1 3:18:03

1 3:10:21

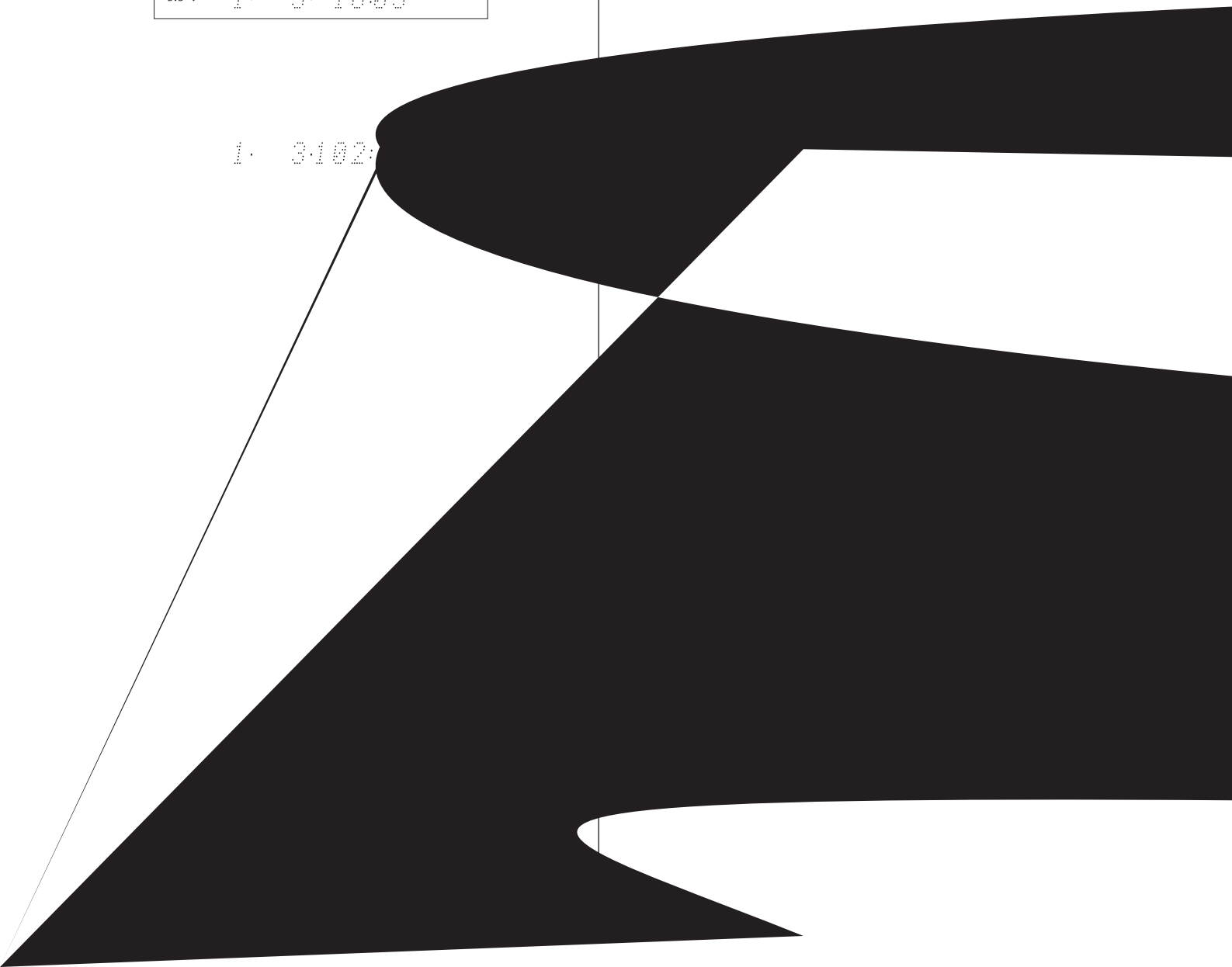

0 3. 003

0 3. - 2:

Setting HDMI, Digital Filter, etc.

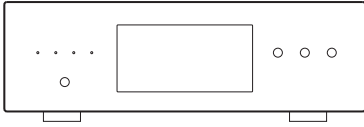

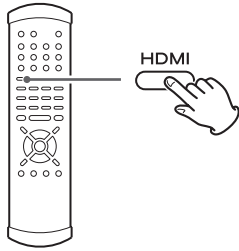

The HDMI button turns output from the HDMI output on and off. In order to use this output, a HDMI-compliant television must be used.

- When this HDMI output is turned on, even if progressive scan has been selected for the component video outputs, an interlaced signal is output from the COMPONENT VIDEO terminals.
- If the television or monitor is equipped only with a DVI terminal, a suitable adaptor cable or adaptors should be used. Note that the television connected in this way must be HDCP compatible. Also note that this connection outputs no sound.

HDMI video output format

When HDMI output is turned on, the front panel's display shows the current format. Use the up and down cursor buttons to change the format when it is displayed.

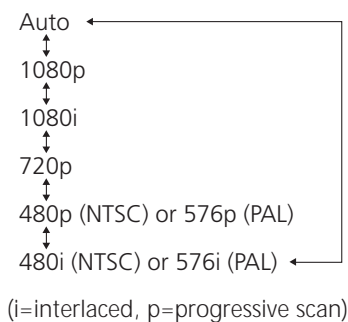
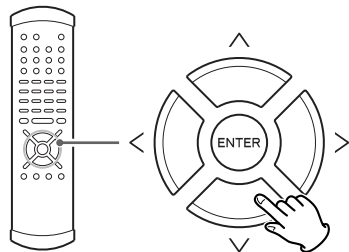

Select "Auto" when the unit is connected to a device with an HDMI terminal. The format recommended by the receiving side is automatically selected.

The format is automatically set to "1080p" when "Auto" is selected and when the unit is connected to a device using an HDMI-DVI conversion cable.

HDMI level

When HDMI output is enabled, the black areas shown on the monitor may not appear dark enough. In this case, it is necessary to select the EXPAND option.

When the HDMI output is selected and the format is visible on the front panel's display, use the right cursor button to select between EXP (EXPAND) or NORM (NORMAL).

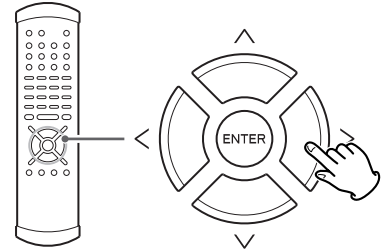

HDMI output aspect ratio

It may sometimes be necessary to change the aspect ratio from 4:3 when video is output and displayed through the HDMI terminal, especially when 720p or 1080i is selected. Use the television (monitor) controls to change the format. If your television (monitor) cannot change the aspect ratio, change the output mode of the DV-60 in the following way:

When the HDMI output is selected and the format is visible on the display, use the left cursor button to select between "4:3" or "FULL" to match the television (monitor).

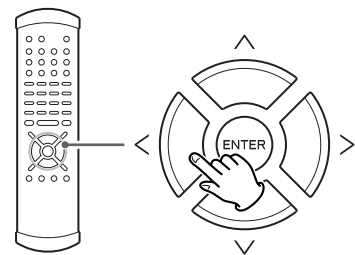

Settings (introduction)

1 Turn on the main unit, and the television (monitor).

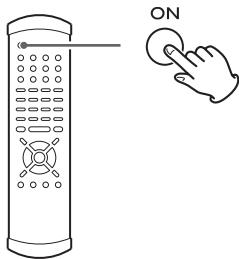

2 Press the SETUP button.

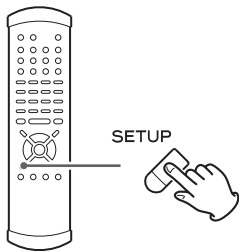

The following appears on screen.

Factory settings are marked with an asterisk "**".

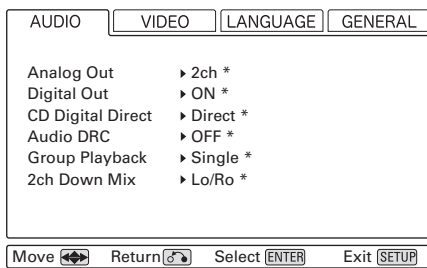

- Exit the setup mode by pressing SETUP once again.
- Although it is possible to enter the setup screen while playback is continuing (or in resume mode), not all menu functions will be available. Expand the number of available functions by pressing the STOP button twice.

3 Use the cursor buttons to navigate the menus.

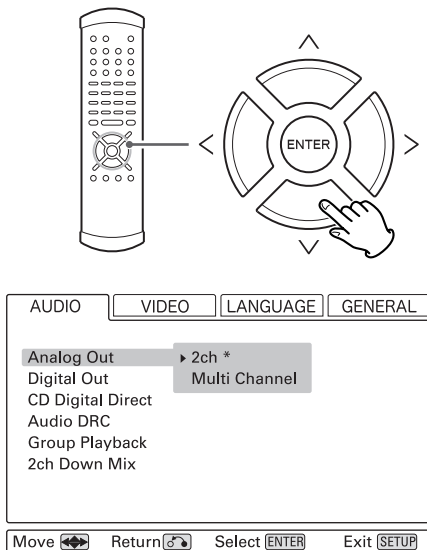

If no cursor is visible on the screen, using the left and right buttons changes between the top tabbed menus. Use the up and down buttons to highlight menu items within these tabbed menus. RETURN returns to the top level.

4 Enter the menu item with the right cursor button.

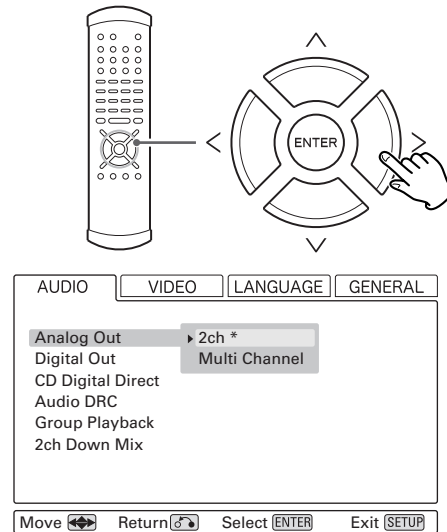

5 Use the up and down cursor buttons to select the options within the menu item, and ENTER to confirm the entry.

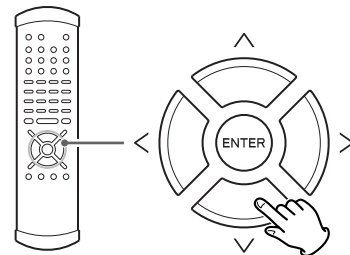

Individual menu functions are described on pages 31 through 43.

Repeat steps 3 through 5 as required.

6 Exit the setup mode by pressing SETUP once more.

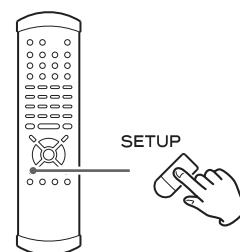

The display on the main menu also gives some menu messages and allows settings to be made, but it is easier to use the on-screen display to make these settings (remember that video output must be turned on!).

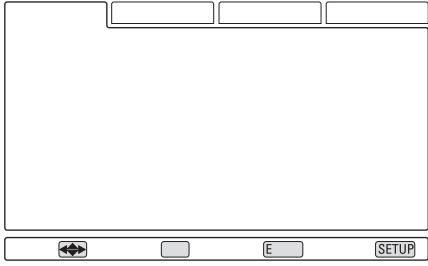

Audio DRC (Dynamic Range Controlling)

[AUDIO → Audio DRC]

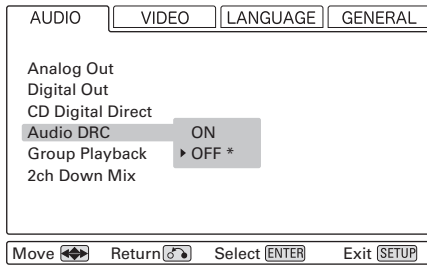

ON

Applies dynamic range control to Dolby Digital material, reducing the volume of loud sounds, and increasing the volume of quiet ones. This is useful for spoken word material, etc. as well as nighttime listening.

OFF

Turns off the audio dynamic compression.

- This function is effective only when playing back a DVD disc recorded with Dolby Digital. This control has no effect on other discs.
- The overall effect of this setting depends on many things: the disc being played, the amplifier, and the speakers used for reproduction.

Group playback mode (DVD audio)

[AUDIO → Group Playback]

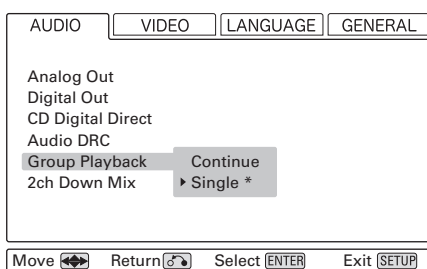

Continue

Plays all groups. Moving between groups is not possible when the menu screen is displayed.

Single

Plays the group selected using the menu. Fast forward, track skip, etc. cannot be used to move between groups.

Downmix

[AUDIO → 2ch Down Mix]

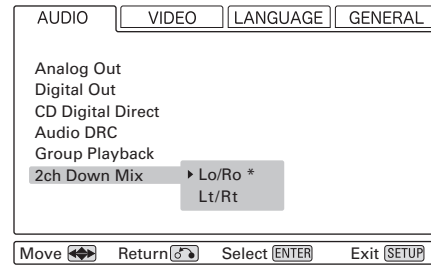

Lo/Ro

Usual stereo mode. Use this for stereo playback, etc.

Lt/Rt

This mode is useful when recording multi-channel sound on a cassette tape deck or CD recorder connected via the AUDIO OUT jacks. With a Dolby Pro Logic decoder, the recorded sound can be decoded into multi-channel sound.

- To downmix multi-channel sound, set the Analog Out setting to "2ch"
- Note that this setting is ignored for DVD audio discs and Super Audio CDs; these are downmixed in the Lo/Ro mode automatically.

Video adjustment

[VIDEO → Video Adjust]

- 1 Highlight the Video Adjust menu item and press the ENTER button.

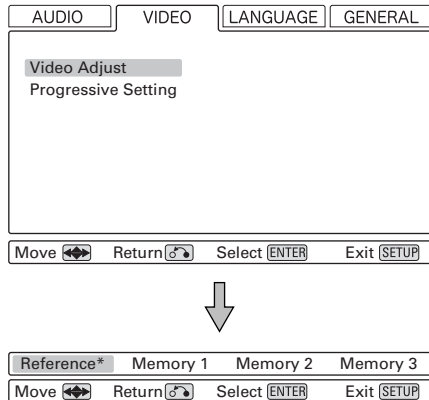

Near the bottom of the display, a row of four options appears: Reference, and three memory settings (Reference contains the factory default settings and the three memories can be used to make video settings for different monitors, types of program material, etc.).

Usually, you will not need to change these settings, but there may be occasions when you want to alter one or two parameters for a perfect picture.

- 2 To change settings, use the left and right cursor buttons to highlight one of the Memory settings, and press ENTER.

- Selecting the Reference setting returns you to the VIDEO menu.

- 3 Use the up and down buttons to select the parameter, and the left and right buttons to change the value.

Sharpness

Adjusts the sharpness of the picture shown on the monitor.

Contrast

Adjusts the picture contrast

Brightness

Adjusts the brightness of the picture

Gamma

Adjusts the gamma value of the picture

Hue

Adjusts the green/red balance of the picture (only for progressive-scan and S-Video output)

Chroma Level

Adjusts the chroma level of the picture

Chroma Delay

Sets the delay between the Y and C signals (only affects progressive-scan pictures).

Black Setup

Use this to enhance the black level of the picture, to assist in the "3D look" of some scenes. Normally, this setting should be 0 IRE. Change it only if really necessary.

- 4 Press RETURN when done, to return to the memory selection screen, or SETUP to exit the setup menu completely.

- Sharpness, Gamma and Hue have no effect on the video signal output from the HDMI terminal.

Audio language selection

[LANGUAGE → Audio Language]

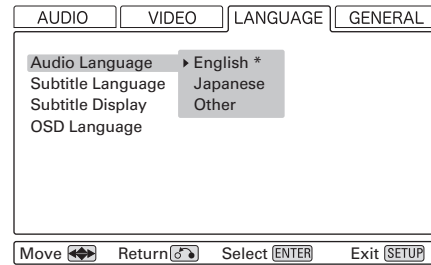

This provides an alternative to the AUDIO button for selecting alternative soundtracks. The default setting is English but you can also select Japanese, or a number of other different languages as the audio track to be played from a multi-lingual disc.

To select a language other than English or Japanese, move the cursor to "Other" and press ENTER.

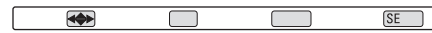

If you select the List of Language field, you see a list of ten relatively common languages. Select from this list by moving the cursor and pressing ENTER.

If the language you want is not listed here, but is listed on page 36, move the cursor to the Code (0-9) field (all numbers are reset as dashes) and use the number buttons to enter the four-digit code for that language. Press ENTER when done.

- If the selected language is not available on the disc, the first language of the disc is played.

Subtitle language selection

[LANGUAGE → Subtitle Language]

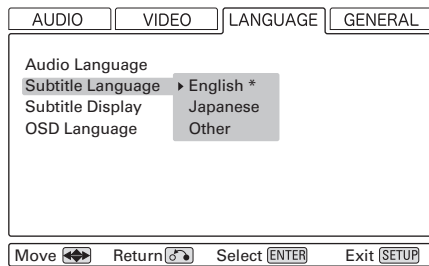

This provides an alternative to the SUBTITLE button for selecting alternative subtitle languages. The default setting is English but you can also select Japanese, or a number of other different languages for the subtitles to be displayed.

To select a language other than English or Japanese, move the cursor to Other and press ENTER.

If you select the List of Language field, you see a list of ten relatively common languages. Select from this list by moving the cursor and pressing ENTER.

If the language you want is not listed here, but is listed on page 36, move the cursor to the Code (0-9) field (all numbers are reset as dashes) and use the number buttons to enter the four-digit code for that language. Press ENTER when done.

- If the selected language is not available on the disc, the first subtitle language of the disc is used.

Displaying subtitles

[LANGUAGE → Subtitle Display]

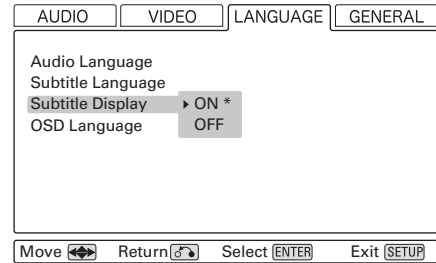

This turns subtitling ON or OFF.

Note that the captions on some disks cannot be turned off.

On-screen display language

[LANGUAGE → OSD Language]

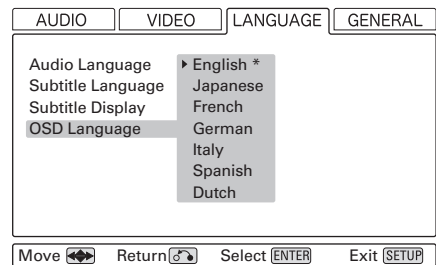

Select an OSD language. The default setting is English.

NOTE: If the unit is set to a foreign language and you find it impossible to read the menu settings, you can restore all the factory default settings, and the menus will appear in English again (all other settings will be wiped out).

Settings (Language)

Language Code List

Language	Code
Japanese (ja)	1001
English (en)	0514
French (fr)	0618
German (de)	0405
Italian (it)	0920
Spanish (es)	0519
Chinese (zh)	2608
Dutch (nl)	1412
Portuguese (pt)	1620
Swedish (sv)	1922
Russian (ru)	1821
Korean (ko)	1115
Greek (el)	0512
Afar (aa)	0101
Abkhazian (ab)	0102
Afrikaans (af)	0106
Amharic (am)	0113
Arabic (ar)	0118
Assamese (as)	0119
Aymara (ay)	0125
Azerbaijani (az)	0126
Bashkir (ba)	0201
Byelorussian (be)	0205
Bulgarian (bg)	0207
Bihari (bh)	0208
Bislama (bi)	0209
Bengali (bn)	0214
Tibetan (bo)	0215
Breton (br)	0218
Catalan (ca)	0301
Corsican (co)	0315
Czech (cs)	0319
Welsh (cy)	0325
Danish (da)	0401
Bhutani (dz)	0426
Esperanto (eo)	0515
Estonian (et)	0520
Basque (eu)	0521
Persian (fa)	0601
Finnish (fi)	0609
Fiji (fj)	0610
Faroese (fo)	0615
Frisian (fy)	0625
Irish (ga)	0701
Scots-Gaelic (gd)	0704
Galician (gl)	0712

Language	Code
Guarani (gn)	0714
Gujarati (gu)	0721
Hausa (ha)	0801
Hindi (hi)	0809
Croatian (hr)	0818
Hungarian (hu)	0821
Armenian (hy)	0825
Interlingua (ia)	0901
Interlingue (ie)	0905
Inupiak (ik)	0911
Indonesian (in)	0914
Icelandic (is)	0919
Hebrew (iw)	0923
Yiddish (ji)	1009
Javanese (jw)	1023
Georgian (ka)	1101
Kazakh (kk)	1111
Greenlandic (kl)	1112
Cambodian (km)	1113
Kannada (kn)	1114
Kashmiri (ks)	1119
Kurdish (ku)	1121
Kirghiz (ky)	1125
Latin (la)	1201
Lingala (ln)	1214
Laothian (lo)	1215
Lithuanian (lt)	1220
Latvian (lv)	1222
Malagasy (mg)	1307
Maori (mi)	1309
Macedonian (mk)	1311
Malayalam (ml)	1312
Mongolian (mn)	1314
Moldavian (mo)	1315
Marathi (mr)	1318
Malay (ms)	1319
Maltese (mt)	1320
Burmese (my)	1325
Nauru (na)	1401
Nepali (ne)	1405
Norwegian (no)	1415
Occitan (oc)	1503
Oromo (om)	1513
Oriya (or)	1518
Panjabi (pa)	1601
Polish (pl)	1612

Language	Code
Pashto, Pushto (ps)	1619
Quechua (qu)	1721
Rhaeto-Romance (rm)	1813
Kirundi (rn)	1814
Romanian (ro)	1815
Kinyarwanda (rw)	1823
Sanskrit (sa)	1901
Sindhi (sd)	1904
Sangho (sg)	1907
Serbo-Croatian (sh)	1908
Sinhalese (si)	1909
Slovak (sk)	1911
Slovenian (sl)	1912
Samoa (sm)	1913
Shona (sn)	1914
Somali (so)	1915
Albanian (sq)	1917
Serbian (sr)	1918
Siswati (ss)	1919
Sesotho (st)	1920
Sundanese (su)	1921
Swahili (sw)	1923
Tamil (ta)	2001
Telugu (te)	2005
Tajik (tg)	2007
Thai (th)	2008
Tigrinya (ti)	2009
Turkmen (tk)	2011
Tagalog (tl)	2012
Setswana (tn)	2014
Tonga (to)	2015
Turkish (tr)	2018
Tsonga (ts)	2019
Tatar (tt)	2020
Twi (tw)	2023
Ukrainian (uk)	2111
Urdu (ur)	2118
Uzbek (uz)	2126
Vietnamese (vi)	2209
Volapük (vo)	2215
Wolof (wo)	2315
Xhosa (xh)	2408
Yoruba (yo)	2515
Zulu (zu)	2621

Use these speaker setup menus in the following cases only:

- When the 5.1-channel AUDIO OUT terminals are connected to a surround sound amplifier.
- When the HDMI terminal is connected to a surround sound amplifier with a decoder, and when you don't use the speaker menus of the amplifier.

There is no need for this setup when not using the 5.1-channel AUDIO OUT terminals or the HDMI terminal, or when you use the speaker menus of the amplifier. In this case, leave this setup as it is (factory settings).

The speaker setup has effects on the sound output from the 5.1-channel AUDIO OUT terminals and the HDMI terminal when the Analog Out setting is set to "Multi Channel".

When the Analog Out setting is set to "2ch", the settings made here are ignored.

Speaker Size

[GENERAL → Speaker Setting → Size]

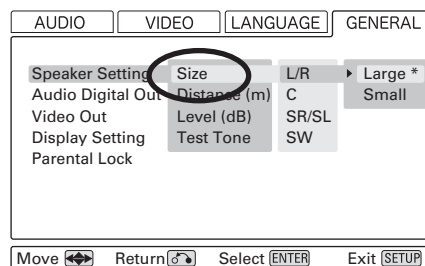

Select the size (Large or Small) independently for the L/R (front pair of speakers), the C (center speaker) and the SR/SL (surround pair of speakers). Turn the subwoofer (SW) ON or OFF (if you have no subwoofer).

Large

Select this when the connected speakers can fully reproduce bass frequencies.

Small

Select this when the connected speakers are rather small and cannot reproduce bass frequencies.

When this setting is selected, bass frequencies are output from the subwoofer (if no subwoofer is connected, from the front speakers).

OFF

Select this when no speaker is connected. The sound is output from the front (or surround) speakers.

- When the front speaker is set to "Small", the subwoofer is set to "ON" automatically. You cannot set the subwoofer "OFF".

ON (subwoofer only)

Select this when a powered subwoofer is connected.

- For the center and surround pair options, if these speakers are not physically present, you can select OFF to prevent any output from those channels (you cannot turn off the front L/R pair). Any speakers turned off will downmix (if this option is selected) to the other enabled channels.
- Turning downmix on and off may affect the overall volume.

Settings (Speaker setup for 5.1-channel AUDIO OUT terminals and HDMI terminal)

Speaker distance

[GENERAL → Speaker Setting → Distance]

Ideally, the speakers should be placed so that they are all the same distance from the listening position. If this is not possible, you should use this method described here to adjust them individually. It is also possible to adjust all distances together. The point of these settings is to provide the best synchronization between sound and image by delaying the sound by an appropriate amount. The subwoofer is not included in this setting (the placement of the subwoofer is less critical than that of other speakers).

- This setting has no effect on Super Audio CD.
- In case of using the HDMI terminal, this setup is effective only when Dolby Digital, DTS and MPEG Audio of "Audio Digital Out" setting is set to "PCM" (see page 39), and DVD Video or DVD Audio discs are played.

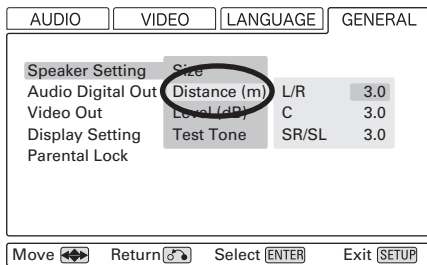

The L/R setting changes the distance of all speakers together. Pressing the up button adds 0.1m to each value, and pressing the down button subtracts 0.1m from each value. Distances are measured in meters (1 meter = just over 3 feet, and 0.1 meter = about 4 inches).

Carry out this operation first before setting the other speaker distances.

After setting the L/R, C and SR/SL speaker distances together, you can now set the center and surround pair distances. The minimum distance for these is 0m and the maximum is 9m, with the additional restrictions described here.

- The distance that you set for the center speaker cannot be greater than the distance set for the L/R pair and must be within 1.7m of that L/R distance. So for example, if the distance to the L/R pair is set to 5.0m, the center distance must be between 3.3m (5 - 1.7) and 5m.
- The distance that you set for the SR/SL surround pair cannot be greater than the distance set for the L/R pair (and must be within 9m of that distance). So with the L/R pair set at 5m, the SR/SL pair distance can be set from 0m to 5m.

Speaker levels

[GENERAL → Speaker Setting → Level]

Use this to set the relative levels of the speakers. You can set the L/R pair together, and the center, and surround rear pair independently, as well as the subwoofer. The maximum value you can set here is 0dB and the minimum is -12dB, with settings made in 0.5dB increments. The default setting is each speaker channel set to 0dB.

1. When you are ready to start, highlight the "Test Start" and press the ENTER button.

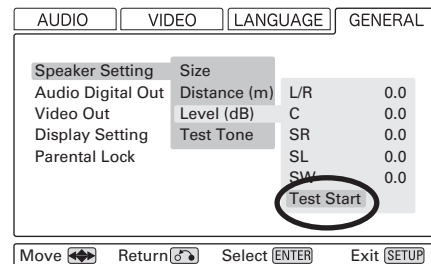

The unit outputs test tone from each channel in turn at the specified level for each channel.

- Test tone at very high levels may not be good for your speakers. Make sure the level of your system is turned down to a reasonable level before carrying out this operation.
- Test tone from subwoofer may be nearly inaudible. Check the level of subwoofer using source material containing low frequency sound.
- The unit won't output test tone when a Super Audio CD is (or had been) loaded. In this case, remove the disc, turn the unit off and on, and try again.

2. Adjust the levels and continue using the test tone as necessary until you are happy with the balance.

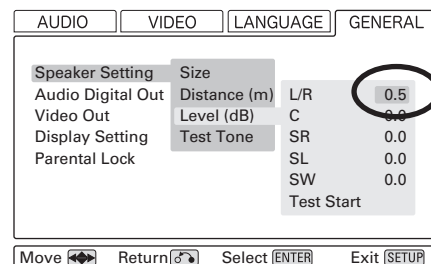

Test tone length

[GENERAL → Speaker Setting → Test Tone]

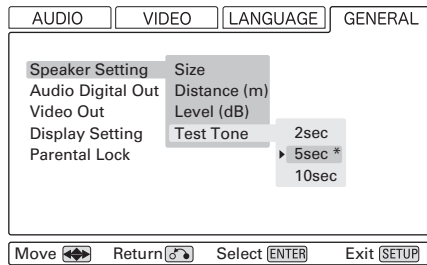

Select the Test Tone menu item, and choose between 2, 5 and 10 seconds. This represents the length of time that the test tone is output from each speaker when Test Start is selected.

Digital output formats

[GENERAL → Audio Digital Out]

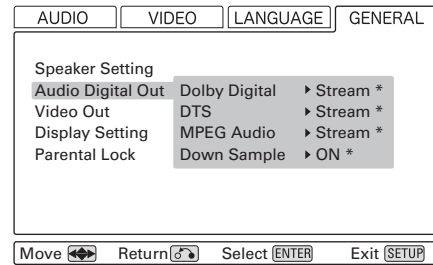

This setting has an effect on the digital signal output from the DIGITAL OUT terminals and the HDMI terminal.

Select the format of different digital audio types for different purposes, as detailed below:

Dolby Digital

Select either "Stream" for use with Dolby Digital compatible amplifiers or "PCM" for use when connecting to a CD recorder, MD deck, etc.

DTS

Select either "Stream" for connection to a DTS-compatible amplifier, or "PCM" for use with more general equipment. Do not select the Stream option when connecting to non-DTS-compatible equipment.

MPEG Audio

Select either "Stream" for connection to an MPEG-compatible amplifier, or "PCM" for use with more general equipment.

Down Sample

Enable (ON) or disable (OFF) downsampling. That is, all digital signals are converted, and output at 48kHz or 44.1kHz. Use this if your amplifier does not have 96kHz/88.2kHz capability.

Notes on the DIGITAL OUT (coaxial or optical) terminals:

- Even when downsampling is turned off, some discs are automatically downsampled to 48kHz or 44.1kHz.
- Even when downsampling is turned off, all discs with sampling frequencies of 192kHz or 176.4kHz are always downsampled to 96kHz or 88.2kHz respectively.

Note

- When you select "Stream", your amplifier will decode the signal.
- When your amplifier is not compatible with Dolby Digital, DTS or MPEG, select "PCM".
- If you want to output multi-channel PCM signals from the HDMI terminal, set all three settings (Dolby Digital, DTS and MPEG) to "PCM", and set Analog out to "Multi channel".
- If you select "Stream" with the HDMI amplifier not compatible with Dolby Digital, DTS and MPEG, converted signal will be output from the HDMI terminal.

Settings (General/Video Out)

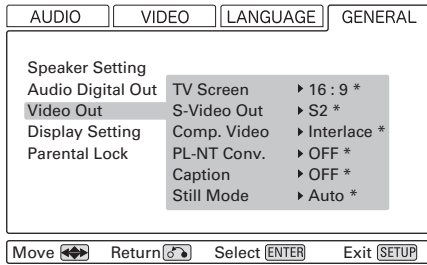

This menu item contains a number of different options, all concerned with the video output from the unit.

TV screen

[GENERAL → Video Out → TV Screen]

Because the shape of the television or monitor may not match the shape of the movie frame, you may need to change the way in which the image is displayed to avoid distortion on older televisions, which use a 4:3 aspect ratio; high-definition televisions use 16:9 (as do movies).

Note that you may need to read your television's manual in conjunction with this section in order to achieve the best results. Some discs do not allow the aspect ratio to be changed and you will therefore have to change the aspect ratio on the TV.

Make this setting while playback is stopped; you cannot do this while playing back a disc.

16:9

Use with a 16:9 wide television.



4:3LB (Letterbox)

This mode is used with 4:3 televisions. 4:3 images are displayed normally. 16:9 images are visible at their full width, but a blank area is left at the top and bottom of the screen.

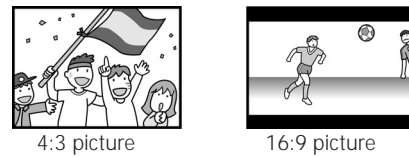

4:3PS (Pan & Scan)

This mode is used with 4:3 televisions. 4:3 images are displayed normally. When showing 16:9 programs, the full height of the screen is used, but the left and right part of the image are cut off.

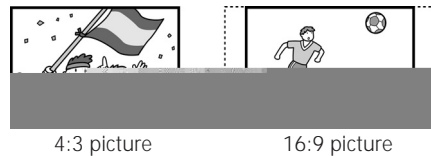

S-Video output

[GENERAL → Video Out → S-Video Out]

If a television is connected using the S-Video output, the signal can be set to change the aspect ratio of the television automatically.

S1

The aspect ratio information (16:9 and 4:3) is included in the S1-Video signal.

S2

In addition to the information of S1, "4:3 Letterbox" information is included in the S2-Video signal. If your wide-screen television is compatible with S2-Video, correct aspect ratio will be selected automatically.

- If the picture is stretched or distorted, select "S1".

Component video output

[GENERAL → Video Out → Comp. Video]

This setting allows the selection of interlaced (Interlace) or progressive-scan (Progressive) video from the component video outputs.

Progressive-scan video provides a better, clearer picture. However, it is not supported by every television or monitor, and you should ensure that this is supported fully before turning on this option.

- When your TV isn't compatible with progressive scan, never select "Progressive". No picture will be shown on the monitor.

In case you select "Progressive" by mistake, connect your TV via the VIDEO OUT jack or S-VIDEO jack to display the Setup menu and change the setting to "Interlace", or initialize the settings (see page 5).

- When this HDMI output is turned on, even if progressive scan has been selected for the component video outputs, an interlaced signal is output from the COMPONENT VIDEO terminals.

'CONSUMERS SHOULD NOTE THAT NOT ALL HIGH DEFINITION TELEVISION SETS ARE FULLY COMPATIBLE WITH THIS PRODUCT AND MAY CAUSE ARTIFACTS TO BE DISPLAYED IN THE PICTURE. IN CASE OF 525 OR 625 PROGRESSIVE SCAN PICTURE PROBLEMS, IT IS RECOMMENDED THAT THE USER SWITCH THE CONNECTION TO THE 'STANDARD DEFINITION' OUTPUT. IF THERE ARE QUESTIONS REGARDING OUR TV SET COMPATIBILITY WITH THIS MODEL 525p AND 625p DVD PLAYER, PLEASE CONTACT OUR CUSTOMER SERVICE CENTER.'

PAL-NTSC conversion

[GENERAL → Video Out → PL-NT Conv.]

This allows you to play back and show NTSC discs on PAL equipment, or the other way round. There are three options:

OFF

PAL discs can only be shown on PAL equipment, and NTSC discs can only be shown on NTSC equipment. Use this setting to produce the best possible picture, by playing each type of disc on the appropriate equipment.

PAL>NTSC

PAL discs can be displayed on NTSC equipment. The bottom part of the picture is cut off, and the height is elongated.

NTSC>PAL

NTSC discs can be played back on PAL equipment. The height of the picture is reduced.

Closed captioning

[GENERAL → Video Out → Caption]

The unit can play back DVD discs which include closed captioning information and show the closed captions (on a suitably-equipped television).

Turn this function either ON or OFF.

Still mode

[GENERAL → Video Out → Still Mode]

There are three options to enable different still modes for DVD, depending on whether a movie or other type of video is being played back. This setting determines the clearest still picture obtained when the DVD playback is paused.

Auto

Automatically chooses between field and frame modes.

Field

Usually provides a sharp still picture. But depending on the disc, the image might be shaky even when "Field" is selected.

Frame

Usually provides a better still picture with movie DVDs.

On-screen display

[GENERAL → Display Setting → On Screen Display]

When a button is pressed and this setting is ON, the screen shows that button's name and/or icon, etc. Turn this OFF if you do not need this kind of on-screen display.

Angle indication

[GENERAL → Display Setting → Angle Indicator]

For discs which support different angles (see page 22), this allows the angle indicator mark to be displayed (ON) or not (OFF) when an alternative angle is available on the section of the disc being played back.

Background color

[GENERAL → Display Setting → Background]

When the disc is stopped, this sets the background color of the screen. Choose between Black, Gray and Blue.

It is possible to protect the playback of discs containing material unsuitable for viewing by children which parents do not wish their children to view, as DVD discs can contain information regarding their suitability for children recorded on them. Such

Setting the level of control

[GENERAL → Parental Lock → Level]

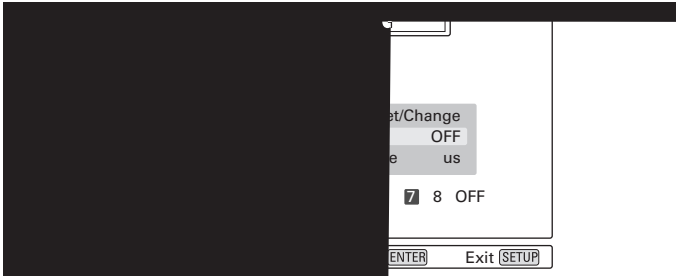

Once a password has been entered, you can enter a control level, ranging from 1 (strict control) through 8 (much less strict) to OFF (no control at all).

When Level is selected, you must make the selection within 30 seconds. Press ENTER to confirm the setting.

As well as the level, you can change the country to which the level applies. Select the Country code option, enter the 4-digit country code and press ENTER. The two-letter country code changes.

Playing a controlled disc

If you then attempt to play a disc whose level is greater than the level you have set, the disc shows a screen which explains that the disc cannot be played with this level of control. Following the on-screen instructions, you will be prompted to turn off the level, temporarily while the disc is being played. Enter the 4-digit password, and then press ENTER. The disc can then be played.

If you eject the disc or turn off the unit with the disc inserted, the password to play back the disc is "forgotten" by the unit. To play the disc again, you must enter the password again.

Resetting the password

You can reset the password at any time. Choose the Password Set/Change option, enter the old password and then enter the new password (number buttons).

Country	Input Code	Country Code
ARGENTINA	0118	ar
AUSTRALIA	0121	au
AUSTRIA	0120	at
BELGIUM	0205	be
BRAZIL	0218	br
CANADA	0301	ca
CHILE	0312	cl
CHINA	0314	cn
DENMARK	0411	dk
FINLAND	0609	fi
FRANCE	0618	fr
GERMANY	0405	de
HONG KONG	0811	hk
INDIA	0914	in
INDONESIA	0904	id
ITALY	0920	it
JAPAN	1016	jp
KOREA, REPUBLIC OF	1118	kr
MALAYSIA	1325	my
MEXICO	1324	mx
NETHERLANDS	1412	nl
NEW ZEALAND	1426	nz
NORWAY	1415	no
PAKISTAN	1611	pk
PHILIPPINES	1608	ph
PORTUGAL	1620	pt
RUSSIAN FEDERATON	1821	ru
SINGAPORE	1907	sg
SPAIN	0519	es
SWITZERLAND	0308	ch
SWEDEN	1905	se
TAIWAN, PROVINCE OF CHINA	2023	tw
THAILAND	2008	th
UNITED KINGDOM	0702	gb
UNITED STATES OF AMERICA	2119	us

In case you experience any problem with this unit, please take the time to look through this chart and see if you can solve the problem yourself before you call your dealer.

No power

- ➔ Check the connection to the AC power supply. Check and make sure the AC source is not a switched outlet and that, if it is, the switch is turned on. Make sure there is power to the AC outlet by plugging another item such as a lamp or fan.
- ➔ Press the STANDBY/ON button of the main unit (or the ON button of the remote control unit) to turn it on.

Remote control doesn't work.

- ➔ Press the the ON button of the remote control unit (or the STANDBY/ON button of the main unit) to turn it on.
- ➔ If the batteries are dead, change the batteries.
- ➔ Use remote control unit within the range (5m/15ft) and point at the front panel.
- ➔ Clear obstacles between the remote control unit and the main unit.
- ➔ If a strong light is near the unit, turn it off.

Severe hum or noise is heard.

- ➔ Place the unit as far away from a TV as possible.
- ➔ Make sure the line cords and speaker cables are as far away from the AC supply as possible.

Will not play.

- ➔ Reload the disc with the label side UP.
- ➔ This unit cannot play such discs as CD-ROMs. Use a playable disc (see page 6).
- ➔ If the disc is dirty, clean the surface of the disc.
- ➔ A blank disc has been loaded. Load a prerecorded disc.
- ➔ Check the region code of the DVD (see page 6).
- ➔ If the unit is condensed, leave the unit for one or two hours with the power turned on (see page 45).

PROHIBIT icon "⊘" appears on the screen.

- ➔ The operation is not permitted by the disc or the unit.
- ➔ Note that during playback of a title part (cautions, software maker's logo, etc.), most operations are prohibited by the disc.
- ➔ If another operation is still in process, wait a moment and try again.

Settings are canceled.

- ➔ When the power is suddenly cut due to power failure or by unplugging the power cord, settings will be cancelled. Be sure to turn the unit off by pressing the STANDBY/ON button before unplugging the power cord.

Cannot access some setup menu items.

- ➔ Although it is possible to enter the setup screen while playback is continuing (or in resume mode), not all menu functions will be available. Expand the number of available functions by pressing the STOP button twice (see page 30).

Scanning stops.

- ➔ Scanning does not work within menus.

Sound skips.

- ➔ Place the unit on a stable place to avoid vibration and shock.
- ➔ If the disc is dirty, clean the surface of the disc.
- ➔ Don't use scratched, damaged or warped discs.

There is no sound or only a very low-level sound is heard.

- ➔ Check that the amplifier and speakers are connected securely.
- ➔ Check the operation of the amplifier.
- ➔ Check the audio output setting (see page 31).
- ➔ When the amplifier is connected via the DIGITAL OUT terminal, set the Digital Out setting to "ON" (see page 31).
- ➔ The sound is muted during pause, slow-motion, fast forward/reverse, and stepping playback. Press the PLAY button to resume normal playback.

No multi-channel audio output

- ➔ Set the Analog Output setting to "Multi-Channel" (see page 31).
- ➔ Change the speaker configuration if necessary (see page 37).
- ➔ For digital multi-channel output, you must use a surround amplifier, and set the Audio Digital Out settings to "Stream" (see page 39).
- ➔ Super Audio CD and DVD audio discs may have more than one group or playback area, not all of which contain multi-channel audio data. Choose another group or playback area (see page 20).

Overall volume is low, or balance between speakers is strange

- ➔ A speaker's level (or that of a pair of speakers) has been set up too low or too high in the speaker setup (see page 38). Correct the levels.
- ➔ When the unit is downmixing multi-channel audio, the volume differs from the non-downmixed level. Use the amplifier to adjust the volume.
- ➔ When configuring speaker sizes, making "small" and "off" settings on speakers other than the subwoofer can affect the subwoofer volume. Adjust the level on the subwoofer itself (see page 37).

No digital audio output.

- ➔ Check that the Digital Out setting is set to "ON" (see page 31).
- ➔ Some DVD-Audio discs prohibit digital audio output.
- ➔ Digital audio from a Super Audio CD cannot be output from the HDMI and the DIGITAL OUT (OPTICAL or COAXIAL) terminals.
- ➔ No digital audio is output from the DIGITAL OUT terminals when playing DVD-Audio in multi-channel (other than Dolby Digital or DTS).

Digital audio recording is not possible on another device

- ➔ Check that the Digital Out setting is set to "ON". And the digital output format must be set to "PCM" (see page 31, 39). Set the Analog Output setting to "2ch".
- ➔ Copy-prohibit material cannot be copied digitally.

Cannot output 96kHz or 88.2kHz digital audio.

- ➔ Check that the Audio Digital Out setting is set to "Down Sample OFF" (see page 39).
- ➔ Some copy protected discs do not output high sampling rate digital audio.

No DTS audio output.

- ➔ When your amplifier is not equipped with DTS decoder, set the DTS setting to "PCM". Or press the AUDIO button to select any other audio (see page 39, 23).
- ➔ When playing back a DTS-CD, set the CD Digital Direct setting to "Normal" (see page 31).
- ➔ Check the setting of your amplifier.

Noticeable difference in DVD, CD and Super Audio CD's volume.

- ➔ That is because DVDs, CDs and Super Audio CDs use different recording methods.

No picture/distorted picture

- ➔ Check the connection to the television (monitor)
- ➔ Check the operating instructions for the television (monitor) to make sure that you have the right input selected, etc.
- ➔ Use the VIDEO ON button of the remote control unit to turn the video on (see page 23).
- ➔ If you are using a HDMI connection, make sure it is configured correctly (see pages 28-29).
- ➔ If you are using a component or D1/D2 connection, make sure it is configured correctly (see page 41).
- ➔ Make sure that the PAL-NTSC conversion setting matches the television/monitor.
- ➔ When your television/monitor isn't compatible with Progressive scan, never set the Component Video setting to "Progressive" (see page 41).

Picture noise.

- ➔ If video from this system has to go through your VCR to get to your TV, the copy-protection applied to some DVD programs could affect picture quality. Please connect the unit directly to your TV.

The image is distorted or monochromatic.

- ➔ The color system selected does not match your TV (see page 5).
- ➔ Adjust the aspect ratio to correspond to the television/monitor in use (see page 40).
- ➔ If using an S1/S2 S-Video connection, you may need to set the output signal to "S1" (see page 40).

The aspect ratio of the screen cannot be changed.

- ➔ The aspect ratio might be fixed by the disc.

Screen is suddenly stretched when the Setup screen is opened.

- ➔ If the Setup screen is opened during playback of a DVD being viewed in the letter box format, the screen may switch to the wide screen format. This is not a malfunction. The screen will return to normal when the Setup screen is closed.

DISPLAY button doesn't work.**No message appear on the screen.**

- ➔ Set the On Screen Display option to "ON" (see page 42).

ANGLE mark doesn't appear on the screen.

- ➔ Set both the Angle Indicator option and the On Screen Display option to "ON" (see page 42).

Picture and sound don't match up.

- ➔ Use the lip sync feature to adjust the relative timing of picture and audio (see page 25).

The display shows "No Word!"

- ➔ The word sync mode is selected, but there is no clock source. Turn the word sync mode off (see page 25).
- ➔ No word clock is being received. Check cables, connections, and settings of the clock generator.

The display shows "WRD UNLCK!"

- ➔ Invalid word sync signal is received. Check the setting of the clock generator.

If normal operation cannot be obtained, unplug the power cord from the outlet and plug it again. This resets the internal micro-computer which can be disturbed during electrical storms, power interruptions, et cetera.

Beware of condensation

When the unit (or a disc) is moved from a cold to a warm place, or used after a sudden temperature change, there is a danger of condensation; vapor in the air could condense on the internal mechanism, making correct operation impossible. To prevent this, or if this occurs, leave the unit turned on for one or two hours. Then the unit will stabilize at the temperature of its surroundings.

Maintenance

If the surface of the unit gets dirty, wipe with a soft cloth or use diluted neutral cleaning liquid. Be sure to remove any fluid completely. Do not use thinner, benzine or alcohol as they may damage the surface of the unit.

Specifications

General

System	DVD-Video, DVD-Audio, DVD-R/RW, Video-CD, Super Audio CD, and CD
Power supply	
Europe model	AC 230 V, 50 Hz
U.S.A./Canada model	AC 120 V, 60 Hz
Korea model	AC 220 V, 60 Hz
Power consumption	28 W (in standby mode: 2 W)
Weight	14 kg (30 7/8 lb)
External dimensions (W x H x D)	442 x 149 x 353 mm (17 3/8" x 5 7/8" x 13 7/8")
Operating temperature	+5°C - +35°C
Operating humidity	5% to 85% (no condensation)
Storage temperature	-20°C - +55°C

Video Output

S-Video output (S1/S2)	
Y (luminance) - Output level	1 Vp-p (75 Ω)
C (color) - Output level	286 mVp-p (75 Ω)
Jack	S-VIDEO jack
Video output	
Output level	1 Vp-p (75 Ω)
Jack	RCA jack
Component video output (Y, P _B , P _R)	
Y-Output level	1.0 Vp-p (75 Ω)
P _B , P _R -Output level	0.7 Vp-p (75 Ω)
Jacks	RCA jacks
D1/D2 video output (Y, P _B , P _R)	
Y-Output level	1.0 Vp-p (75 Ω)
P _B , P _R -Output level	0.7 Vp-p (75 Ω)
Jack	D terminal
HDMI output	
Jack	HDMI 19 pin (version 1.1)

Audio output (Analog Audio)

Jacks	XLR jacks (2 channel) x 1 RCA jacks (2 channel) x 1 RCA jacks (5.1 channel) x 1
Maximum Output level (1 kHz, full scale)	RCA: 2.2 Vrms ±0.1 V/10 kΩ XLR: 2.2 Vrms ±0.1 V/10 kΩ
Frequency response	5Hz - 88 kHz (DVD-Audio)
Signal-to-Noise Ratio (S/N)	130 dB
Dynamic range	107 dB
Total harmonic distortion	0.002%
Decodable format	DTS, DTS 96/24, Dolby Digital PCM 44.1 kHz-192 kHz/16-24 bit, DSD

Audio output (Digital Audio)

OPTICAL	Optical digital jack x 1, -15 to -21 dBm
COAXIAL	RCA jack x 1, 0.5 Vp-p/75 Ω

Word Synchronization input format

Jack	BNC
Input level	TTL level/75 Ω

The DV-60 can accept and synchronize to the following frequencies received from external devices (rectangular wave):

44.1kHz, 48kHz, 88.2kHz, 96kHz,
100kHz, 176.4kHz, 192kHz,

Accessories

Power cord	x 1
Remote Control Unit (RC-1088)	x 1
Batteries (AA, R6 or SUM-3)	x 2
Felt	x 3
Warranty card	x 1
Owner's manual	x 1

- Design and specifications are subject to change without notice.
- Weight and dimensions are approximate.
- Illustrations may differ slightly from production models.

Nous vous remercions pour l'achat d'un appareil Esoteric. Lire ce manuel avec attention pour obtenir les meilleures performances possibles de cet appareil.

Avant utilisation	48	Ecran du téléviseur	84
Disques	50	Sortie S-Vidéo	84
Connexion à un téléviseur	52	Sortie vidéo composantes	85
Connexions à un amplificateur, etc.	54	Conversion PAL-NTSC	85
Caractéristiques de la face avant	58	Sous-titres pour malentendants	85
Afficheur de la face avant	59	Mode d'image fixe	85
Comprendre la télécommande	60	Affichage à l'écran	86
		Indication d'angle	86
Lecture	62	Couleur de fond	86
Sélection des groupes et des titres	64	Contrôle parental	86
Sélection de la zone de lecture	64		
Saut de lecture	64	Guide de dépannage	88
Sélection d'un chapitre ou d'une plage	64	Caractéristiques	90
Recherche accélérée	65		
Lecture en boucle (Repeat)	65		
Changement d'angle de caméra	66		
Ralenti/image par image	66		
Sélection du son	67		
Sélection des sous-titres	67		
Activation/coupure de la vidéo	67		
Atténuation de l'afficheur	68		
Lip sync (Synchronisation labiale)	68		
Synchronisation Word Clock	69		
Elévation de fréquence (Up convert)	69		
Changement du mode d'affichage	70		
Réglage de l'HDMI, du filtre numérique, etc.	72		
Réglage de la sortie HDMI	73		
Réglages	74		
Réglages de sortie analogique	75		
Réglages de sortie numérique	75		
Sortie numérique directe du CD	75		
Contrôle de dynamique audio	76		
Mode de lecture groupée (DVD audio)	76		
Réduction à 2 canaux	76		
Réglage vidéo	77		
Réglage de balayage progressif	78		
DCDi	78		
Sélection de langue pour l'audio	78		
Sélection de la langue des sous-titres	79		
Affichage des sous-titres	79		
Langue de l'affichage à l'écran	79		
Liste des codes de langue	80		
Taille des enceintes	81		
Configuration d'enceintes pour prises AUDIO OUT 5.1 et prise HDMI (Niveau des enceintes, Distance des enceintes, Formats de sortie numérique, Durée de la tonalité de test)	81		

Contenu de l'emballage

Veuillez vérifier que les accessoires suivants se trouvent dans l'emballage après l'avoir ouvert.

- Télécommande x 1
- Piles (AA, R6, SUM-3) x 2
- Feutrine x 3
- Cordon d'alimentation x 1
- Mode d'emploi x 1
- Carte de garantie x 1

Conventions employées dans ce manuel

- Les instructions de ce manuel décrivent les commandes de la télécommande. Vous pouvez aussi utiliser les touches de la face avant de l'appareil si elles ont des noms identiques ou similaires à celles de la télécommande.
- Les types de fonctions et opérations qui peuvent être employées avec un disque particulier varient avec les caractéristiques de ce disque. Dans certains cas, ces fonctions et opérations peuvent différer des descriptions faites dans ce mode d'emploi. Suivez alors les instructions données à l'écran. Ce mode d'emploi ne couvre que les opérations basiques concernant les disques.
- Pour certaines opérations, l'icône INTERDIT "⊘" peut apparaître à l'écran. Cela signifie que l'opération décrite dans ce manuel n'est pas autorisée pour le disque actuellement utilisé.
- Les illustrations de ce mode d'emploi représentant l'écran de télévision et l'afficheur de la face avant sont à but purement explicatif. Les affichages réels peuvent légèrement différer de ce qui est représenté ici.

Lisez ceci avant utilisation

- Faites attention de ne pas vous blesser lors du déplacement de l'appareil, en raison de son poids. Faites-vous aider si nécessaire.
- Pour protéger le mobilier facilement rayable, vous pouvez coller aux pieds de l'appareil la feutrine fournie avec celui-ci.
- Comme l'appareil peut devenir chaud durant son fonctionnement, laissez toujours suffisamment d'espace autour de lui pour la ventilation.
- La tension électrique fournie à l'appareil doit correspondre à celle imprimée sur sa face arrière. En cas de doute à ce sujet, consultez un électricien.
- Choisissez soigneusement l'emplacement d'installation de votre appareil. Evitez de le placer en exposition directe au soleil ou près d'une source de chaleur. Evitez aussi les lieux soumis à des vibrations et à des conditions excessives en termes de poussière, chaleur, froid ou humidité.
- Ne placez pas l'appareil sur l'amplificateur/récepteur.
- N'ouvrez pas l'appareil car cela pourrait endommager les circuits ou causer un choc électrique. Si un objet étranger a pénétré dans l'appareil, contactez votre revendeur ou un centre d'assistance technique.
- Quand vous débranchez le cordon d'alimentation de la prise secteur, tirez toujours directement sur la fiche, jamais sur le cordon.

- Pour conserver le capteur laser propre, ne le touchez pas et fermez toujours le tiroir du disque.
- N'essayez pas de nettoyer l'appareil avec des solvants chimiques car cela pourrait endommager la finition. Utilisez un chiffon sec et propre.
- Conservez ce manuel en lieu sûr pour vous y référer ultérieurement.

NE DEPLACEZ PAS L'APPAREIL DURANT LA LECTURE

Durant la lecture, le disque tourne à haute vitesse. Ne soulevez et ne déplacez PAS l'appareil durant la lecture. Cela pourrait endommager le disque et l'appareil.

QUAND VOUS DEPLACEZ CET APPAREIL

Quand vous changez de lieu d'installation ou emballez l'appareil pour le transporter, veillez à retirer le disque et à ramener le tiroir du disque en position fermée dans le lecteur. Ensuite, appuyez sur l'interrupteur d'alimentation pour éteindre l'appareil et débranchez le cordon d'alimentation. Déplacer cet appareil avec un disque à l'intérieur pourrait endommager l'appareil.

ATTENTION

- N'exposez pas cet appareil au ruissellement ni aux éclaboussures.
- Ne placez aucun objet contenant du liquide, tel qu'un vase, sur l'appareil.
- N'installez pas cet appareil dans un espace confiné comme une bibliothèque ou similaire.
- L'appareil tire un courant de veille nominal de la prise secteur quand son interrupteur STANDBY/ON est en position d'arrêt.
- L'appareil doit être placé assez près de la prise de courant pour que vous puissiez à tout moment attraper facilement la fiche du cordon d'alimentation.
- Un appareil de Classe I doit être branché à une prise de terre.
- Les batteries (ou le pack de batteries ou les batteries chargées) ne devront pas être exposées à la chaleur excessive telle que le soleil, le feu ou analogues.

Pour l'Europe

Mise au rebut de votre ancien appareil



- Quand ce symbole de poubelle sur roues barré d'une croix est joint à un produit, cela signifie que ce produit est couvert par la Directive Européenne 2002/96/EC.
- Tous les produits électriques et électroniques doivent être jetés séparément des ordures ménagères via des collecteurs désignés agréés par le gouvernement ou les autorités locales.
- La gestion correcte de l'élimination de votre ancien appareil aide à prévenir les conséquences potentiellement négatives pour l'environnement et la santé humaine.
- Pour des informations plus détaillées sur la mise au rebut de votre ancien appareil, veuillez contacter votre mairie, le service de traitement des ordures ou le magasin dans lequel vous avez acheté le produit.

Restauration des réglages d'usine

Si vous avez apporté beaucoup de changements à la configuration, et si vous désirez revenir à des réglages connus, ramenez l'appareil aux réglages d'usine comme suit :

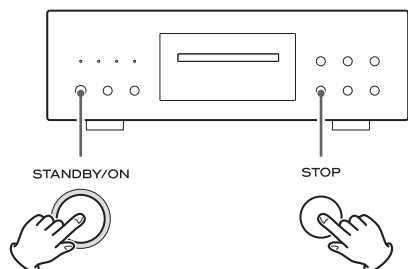

1. Eteignez l'appareil et attendez au moins 30 secondes.
2. Appuyez sur la touche **STANDBY/ON** en maintenant enfoncée la touche **STOP**.

Relâchez la touche **STOP** quand "Setup CLR" (effacement de la configuration) s'affiche.

Toutes les mémoires sont effacées, et l'appareil revient aux réglages d'usine.

Changement du système couleur (NTSC/PAL)

Si vous constatez une déformation de l'image ou l'impossibilité d'obtenir une image à l'écran, vous pouvez avoir à changer le réglage couleur pour l'adapter à votre téléviseur.

1. Eteignez l'appareil.
2. En maintenant enfoncée la touche **PAUSE** de l'appareil lui-même, appuyez sur la touche **STANDBY/ON**.
3. Quand "V Set NTSC" (ou "V Set PAL") apparaît dans l'afficheur de la face avant, appuyez sur la touche **▶▶**. L'affichage se change en "V Set PAL" (ou "V Set NTSC"). Sélectionnez "V Set PAL" quand le téléviseur branché est en PAL (standard européen). Sélectionnez "V Set NTSC" quand le téléviseur branché est en NTSC (standard américain).
4. Appuyez sur la touche **STANDBY/ON** pour éteindre l'appareil.

Notez que vous devez éteindre l'appareil avant chaque changement.

A propos de la modulation PAL:

La plupart des modèles au nouveau système PAL identifient le 50 Hz (PAL)/60 Hz (NTSC) et commutent automatiquement l'amplitude verticale, pour un affichage sans rétraction verticale.

Si votre téléviseur PAL n'a pas de commande de stabilité verticale (V-Hold), vous risquez de ne pas pouvoir visionner de disques NTSC car l'image peut défiler. S'il a une commande V-Hold, réglez-la jusqu'à stabilisation de l'image. Sur certains téléviseurs, l'image peut être réduite verticalement, laissant des bandes noires en haut et en bas de l'écran. Ce n'est pas un mauvais fonctionnement; cela est causé par la conversion NTSC-PAL.

"DTS" et "DTS 96/24" sont des marques commerciales de Digital Theater Systems, Inc.

Fabriqué sous licence Dolby Laboratories. Dolby, Pro Logic et le symbole à double D sont des marques commerciales de Dolby Laboratories.

"Super Audio CD" est une marque déposée.

"DSD" est une marque déposée.

HDMI, le logo HDMI et High-Definition Multimedia Interface sont des marques commerciales ou déposées de HDMI Licensing LLC.

Ce produit renferme une technologie de protection de copyright elle-même protégée par certains brevets U.S. et d'autres droits de propriété intellectuelle détenus par Macrovision Corporation et d'autres détenteurs de droits. L'emploi de cette technologie de protection de copyright doit être autorisé par Macrovision Corporation, et est destiné uniquement à une visualisation domestique ou limitée, sauf autorisation autre de Macrovision Corporation. La rétro-ingénierie et le désassemblage sont interdits.

Le lecteur DV-60 utilise six convertisseurs N/A avec traitement de haute qualité en 14 bits à 216 MHz pour la sortie vidéo. Ce type de convertisseur, l'ADV7314, emploie une nouvelle technologie vidéo de mise en forme du bruit ou "Noise shaping Video" (NSV) d'Analog Devices, Inc. (USA).

La technologie NSV utilise une conversion delta-sigma multibit, éliminant le bruit vidéo et produisant un bruit faible et une haute linéarité, sans la perte d'informations souvent associée aux systèmes de filtrage analogiques.

Noise Shaped Video et NSV sont des marques déposées d'Analog Devices, Inc.

Pour éliminer les crénelages ou "effets d'escalier" et produire des images claires et naturelles, le DV-60 utilise la technologie DCDi (Directional Correlational Deinterlacing). Les circuits employés proviennent de la division Faroudja de Genesis Microchip, et permettent la détection matérielle des lignes diagonales et le lissage d'une image à base de pixels. Cela a pour résultat la production d'images à balayage progressif plus lisses, les "effets d'escalier" étant réduits par les techniques d'interpolation.

Types de disques lisibles par ce système

Ce lecteur peut lire les disques portant n'importe lequel des logos suivants :

DVD vidéo :

- Disques simple face ou double face
- Disques simple couche ou double couche
- Audio numérique Dolby Digital, DTS, MPEG ou PCM linéaire
- Vidéo numérique MPEG-2
- Cet appareil peut lire les DVD-R enregistrés au format DVD vidéo.
- Cet appareil peut lire les DVD-RW enregistrés au format DVD vidéo ou au format DVD VR ("video recording").

Les disques contiennent généralement un ou plusieurs titres.

Les titres peuvent ensuite être divisés en chapitres.

DVD audio :

- Disques simple face
- Disques simple couche ou double couche
- Audio numérique PCM linéaire ou compressé sans perte
- Certains disques peuvent contenir de la vidéo MPEG-2 et de l'audio numérique Dolby Digital, DTS ou MPEG.

Les disques contiennent généralement un ou plusieurs groupes. Les groupes peuvent ensuite être divisés en pages.

CD audio :

- Disques de 12 cm ou 8 cm
- Audio numérique PCM linéaire

Les CD audio sont divisés en pages.

CD vidéo :

- Disques de 12 cm ou 8 cm
- Audio numérique MPEG-1
- Vidéo numérique MPEG-1

Les CD vidéo sont divisés en pages.

Super Audio CD :

- Simple couche, double couche ou hybride
- Disques de 12 cm ou 8 cm
- Audio numérique (DSD)

Les Super Audio CD sont divisés en pages.



Code de zone des DVD vidéo

Les lecteurs de DVD et les disques sont conçus avec des codes de zone qui déterminent les pays dans lesquels un disque peut être lu. Si le code de zone du disque que vous voulez lire ne correspond pas au code de zone de votre lecteur de DVD, vous ne pourrez pas lire le disque.

Dans ce cas, un message d'erreur apparaîtra à l'écran.

Le code de zone est imprimé à l'arrière de cet appareil.



Modèle U.S.A./Canada



Modèle Europe



Modèle Corée

A propos des DVD-RW

- Les DVD-RW qui ont été enregistrés avec autorisation de copie unique ne peuvent pas être lus.
- Lors de la lecture d'un DVD-RW qui a été édité sur un enregistreur de DVD, un écran noir peut momentanément apparaître au point d'édition.
- Lors de la lecture d'un DVD-RW qui a été édité sur un enregistreur de DVD, vous pouvez voir des scènes situées juste avant le point d'édition.

A propos des CD-R/CD-RW

Les CD-R/RW enregistrés au format CD audio et correctement finalisés sont lisibles. Mais en fonction de la qualité du disque et/ou des conditions de l'enregistrement, certains CD-R et CD-RW peuvent ne pas être lisibles.

Attention

- Si vous enregistrez un disque à l'aide d'un ordinateur, même s'il est enregistré à un format compatible, il peut ne pas être lisible à cause des réglages du logiciel utilisé pour créer le disque (consultez l'éditeur du logiciel pour plus d'informations).
- Les CD-R/CD-RW/DVD-R/RW non finalisés ne peuvent pas être lus.

Exemples d'icônes utilisées sur les DVD

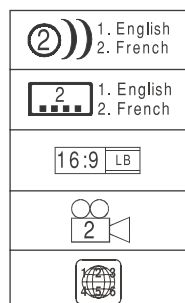

Nombre de plages audio enregistrées sur le disque

Nombre de sous-titres enregistrés sur le disque

Format (rapport) d'image

Disque contenant plusieurs angles de caméra

Code de zone

Les disques suivants ne peuvent pas être lus par cet appareil

- CD-G, partie contenant des données des CD-EXTRA, PHOTO CD, CD-ROM et DVD-ROM
- Disques enregistrés dans un système couleur autre que PAL ou NTSC
- Disques produits illégalement
- Disques rayés ou endommagés
- Disques poussiéreux, sales ou portant des empreintes de doigt

Avertissement

Si vous essayez de lire de tels disques, il existe un risque qu'un fort bruit soudain survienne dans les enceintes à haut volume et endommage les haut-parleurs et votre audition.

Les disques protégés contre la copie, les DualDiscs et autres disques qui ne se conforment pas à la norme CD peuvent ne pas être correctement reproduits par ce lecteur. Si vous utilisez de tels disques dans cet appareil, TEAC ESOTERIC COMPANY ne pourra être tenu pour responsable d'aucune conséquence et ne garantit pas la qualité de reproduction. Si vous rencontrez des problèmes avec ces disques non standards, vous devez contacter les éditeurs du disque.

- Placez toujours le disque dans le lecteur avec ses inscriptions sur le dessus. (Les Compact Discs ne peuvent être lus ou enregistrés que sur une face.)
- Pour retirer un disque de son boîtier, appuyez sur la rosace au centre du boîtier et sortez le disque, en le tenant soigneusement par la tranche.



Comment tenir le disque

- Les disques doivent être remis dans leur boîtier après usage pour éviter la poussière et les rayures qui pourraient causer des " sauts " du capteur laser.
- N'exposez pas les disques directement au soleil ou à une humidité et température élevées durant des périodes prolongées. Une longue exposition à de fortes températures fera se gondoler le disque.
- Ne faites pas reproduire un disque gondolé, déformé ou endommagé. Faire reproduire de tels disques peut causer des dommages irréparables aux mécanismes de lecture.
- Les CD-R et CD-RW sont plus sensibles aux effets de la chaleur et des rayons ultraviolets que les CD ordinaires. Il est important de ne pas les conserver dans un lieu soumis directement aux rayons du soleil, et de les tenir éloignés de sources de chaleur comme des radiateurs ou des appareils électriques producteurs de chaleur.
- Les disques imprimables ne sont pas recommandés car la face avec étiquette peut être collante et risque d'endommager l'appareil.
- Ne collez pas de papiers ou de feuillets de protection sur les disques et n'employez aucune bombe diffusant un revêtement protecteur.
- Utilisez un stylo feutre doux à base d'huile pour inscrire les informations du côté inscriptible. N'utilisez jamais de stylo bille ou à pointe dure car cela pourrait endommager la face enregistrée.
- N'employez jamais de stabilisateurs. L'emploi dans cet appareil de stabilisateurs de CD disponibles dans le commerce endommagera les mécanismes et conduira à leur mauvais fonctionnement.
- N'employez pas de disque de forme particulière (octogonal, en forme de cœur, de taille carte de visite, etc.). Ce type de disque peut endommager l'appareil:

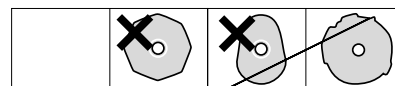

- En cas de doute sur l'entretien et le maniement d'un disque, lisez les précautions données avec le disque, ou contactez directement le fabricant du disque.

Connexion à un téléviseur

ATTENTION

- Eteignez tous vos équipements avant de faire des connexions.
- Lisez les instructions accompagnant chaque élément que vous désirez utiliser avec cet appareil.
- Veillez à bien insérer chaque fiche. Pour éviter le bruit et les ronflements, ne regroupez pas les câbles de signaux et les câbles d'alimentation électrique ou les câbles d'enceintes.

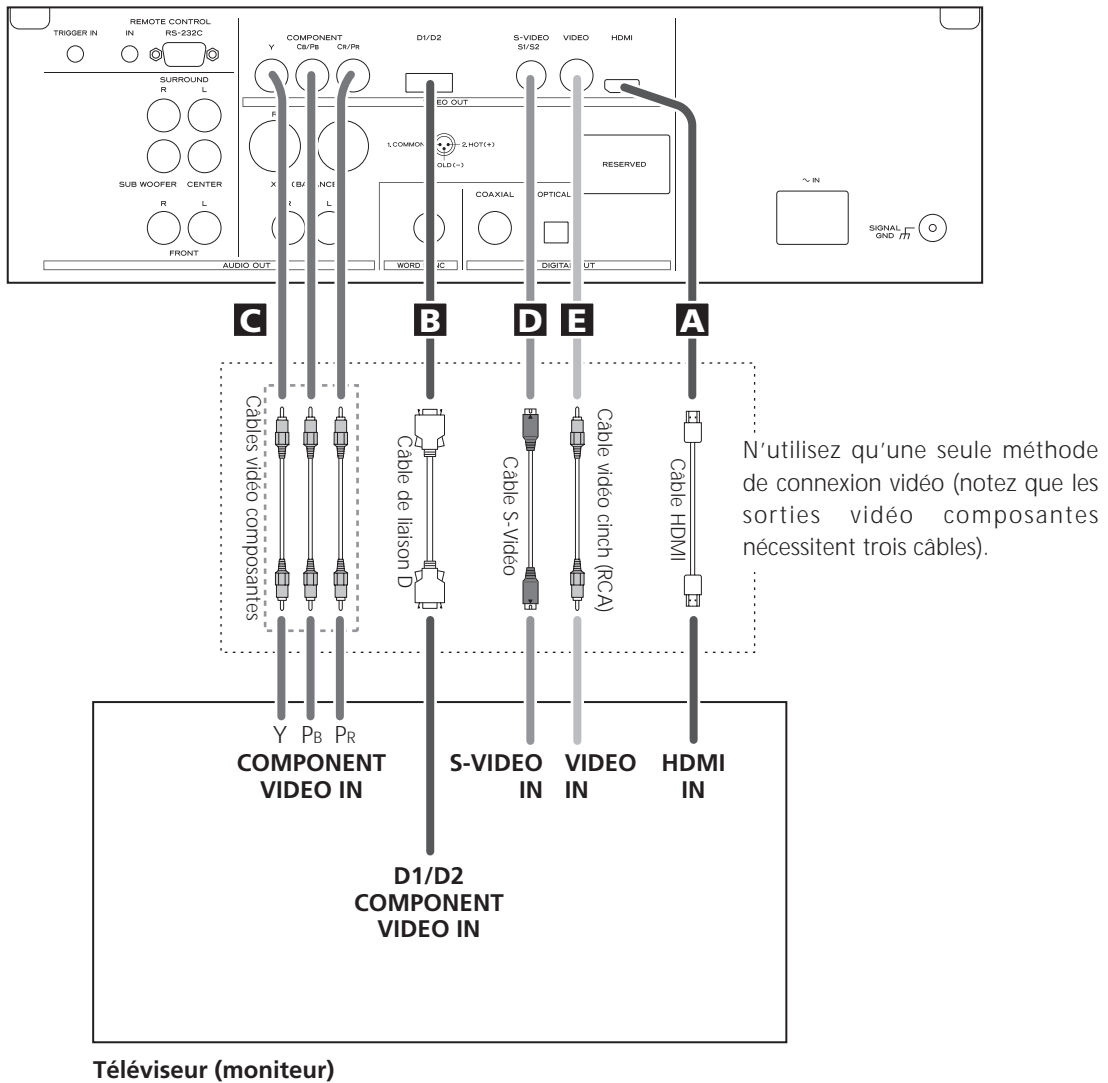

- Réglez le format (rapport) d'image vidéo comme celui du téléviseur (voir page 84).
- Si l'appareil est branché à un téléviseur à balayage progressif par les sorties vidéo composantes ou la prise D1/D2, la sortie peut être réglée de façon correspondante (voir page 85).
- Cet appareil adopte le dispositif de protection contre la copie analogique. S'il est branché à un téléviseur au travers d'un magnétoscope, la reproduction peut être affectée.
Branchez directement cet appareil à un téléviseur.
- Dans tous les cas, utilisez des câbles de la plus haute qualité pour avoir la meilleure image possible.

A Prise de sortie vidéo/audio HDMI

Utilisez un câble HDMI du commerce pour relier l'appareil à un téléviseur ou moniteur compatible HDMI.

Formats de sortie vidéo HDMI

480i (NTSC) ou 576i (PAL),
480p (NTSC) ou 576p (PAL)
720p
1080i
1080p

- Voir pages 72-73 pour plus de détails sur les formats de sortie vidéo HDMI.
- Si le téléviseur ou le moniteur n'est équipé que d'une prise DVI, un câble de conversion ou un adaptateur doit être employé. Notez que le téléviseur ainsi connecté doit être compatible HDCP.
Notez aussi que cette connexion ne produit aucun son.
- Veillez à lire et à comprendre la documentation fournie avec l'élément HDMI, ainsi que la documentation de cet appareil.

Pour sortir l'audio par la prise HDMI

Si l'élément HDMI connecté est capable de recevoir de l'audio HDMI, l'audio numérique des DVD vidéo, DVD audio, CD et CD vidéo peut sortir par la prise HDMI.

- Réglez le paramètre de sortie numérique sur "ON" (voir page 75).
- Cette prise ne peut pas produire le son d'un Super Audio CD.
- Pour bénéficier de l'audio numérique surround des DVD audio et DVD vidéo, reliez la prise HDMI à un amplificateur surround et réglez le paramètre de sortie analogique sur "Multi ch" (voir page 75).
- Sélectionnez le bon format de sortie audio numérique pour votre élément HDMI (voir page 83).

B Prises de sortie vidéo D1/D2 (composantes)

En utilisant un câble de liaison D du commerce pour relier l'appareil à un téléviseur ou moniteur "compatible D" (D1, D2, D3 ou D4), des images d'une haute qualité équivalente à celle obtenue en vidéo composantes seront affichées.

- Les câbles de liaison D ne sont pas disponibles dans tous les pays.

Prise D et format de signal (NTSC/PAL)

	480i/576i (525i/625i)	480p/576p (525p/625p)
Prise D1	○	X
Prise D2	○	○
Prise D3	○	○
Prise D4	○	○

Les valeurs entre parenthèses correspondent au nombre de lignes de balayage.

i = interlace (entrelacé)

p = progressive scan (balayage progressif)

C Prises de sortie vidéo composantes

Utilisez des câbles vidéo composantes du commerce pour relier l'appareil aux entrées vidéo composantes d'un téléviseur ou d'un moniteur équipé en conséquence pour bénéficier d'une image de haute qualité. Utilisez ces prises de préférence aux connexions S-Vidéo ou composite.

- Notez que ces prises ne peuvent pas être connectées aux prises composantes (Y/P_B/P_R) haute définition.

D Prise de sortie S-Vidéo

Utilisez un câble S-Vidéo du commerce pour relier l'appareil à l'entrée S-Vidéo d'un téléviseur ou d'un moniteur équipé en conséquence. Utilisez cette connexion de préférence à une connexion vidéo composite.

E Prise de sortie vidéo composite

Utilisez un câble vidéo cinch (RCA) du commerce pour relier l'appareil à l'entrée vidéo composite d'un téléviseur ou d'un moniteur. N'utilisez cette connexion que si aucune autre méthode de connexion vidéo n'est possible.

Connexions à un amplificateur, etc. (1)

ATTENTION

- Eteignez tous vos équipements avant de faire des connexions.
- Lisez les instructions accompagnant chaque élément que vous désirez utiliser avec cet appareil.
- Veillez à bien insérer chaque fiche. Pour éviter le bruit et les ronflements, ne regroupez pas les câbles de signaux et les câbles d'alimentation électrique ou les câbles d'enceintes.

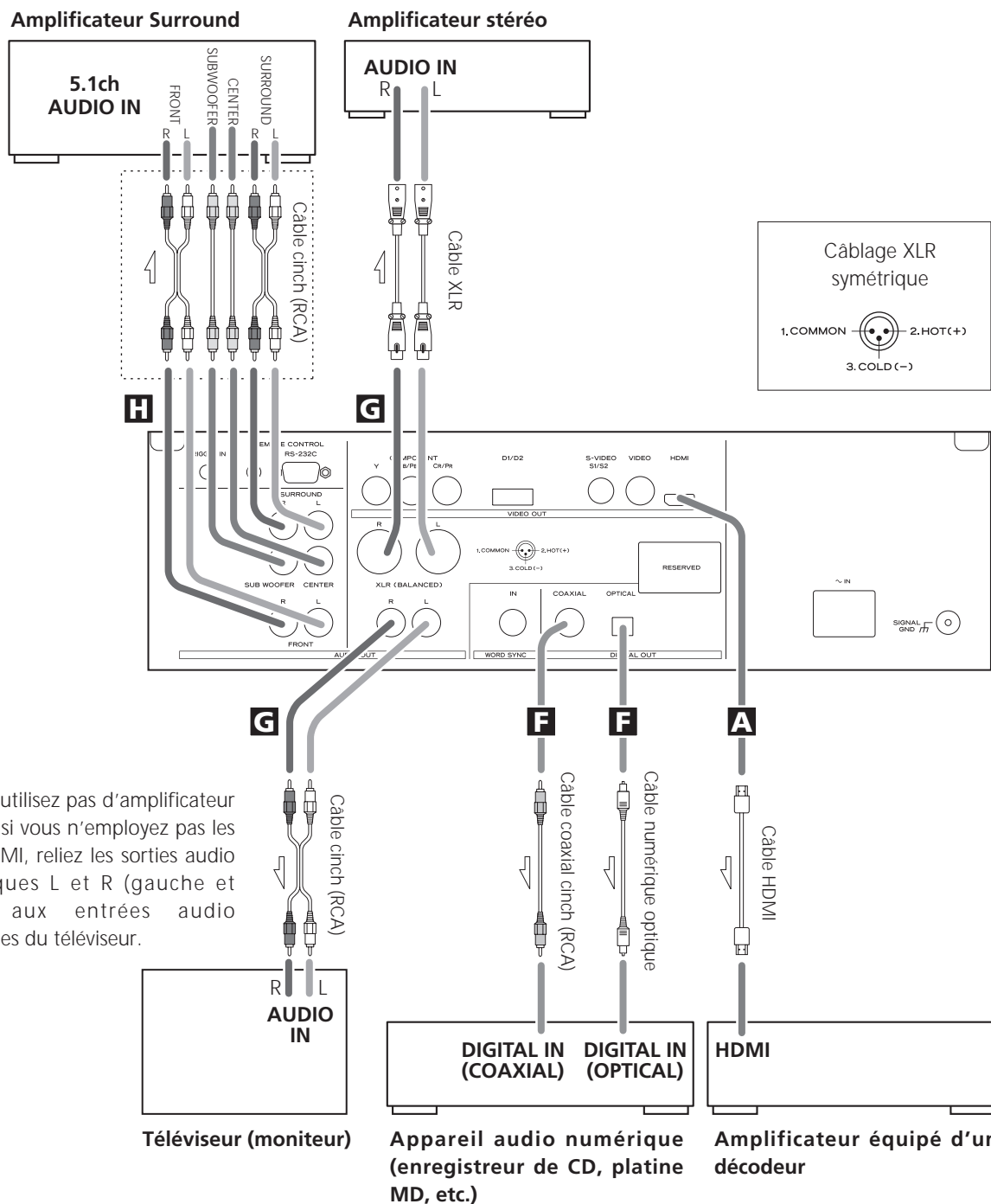

F Prises de sortie audio numérique

L'audio numérique des DVD vidéo, DVD audio (2 canaux seulement), CD et CD vidéo est produit par ces prises.

L'appareil peut être branché, à l'aide de câbles coaxiaux ou optiques (TOS) du commerce, à des amplificateurs incorporant un décodeur, ou à des appareils audio numériques comme des enregistreurs de CD, etc.

COAXIAL (sortie coaxiale): Utilisez un câble audio numérique cinch (RCA)

OPTICAL (sortie optique): Utilisez un câble audio numérique optique (TOS)

- Le connecteur optique est protégé par un obturateur. Assurez-vous que le câble est fermement inséré, mais ne forcez pas sur le câble quand vous le branchez ou le débranchez, afin de ne pas endommager l'appareil.
- Quand vous utilisez ces prises, réglez le paramètre de sortie numérique sur "ON" (voir page 75).
- Cette prise ne peut pas produire l'audio numérique d'un Super Audio CD.
- Cette prise ne peut pas produire l'audio numérique surround d'un DVD audio.
- Les signaux des DVD audio sont convertis si nécessaire de 192 kHz ou 176,4 kHz en 96 kHz/88,2 kHz ou 48 kHz/44,1 kHz. Toutefois, il peut arriver que l'appareil ne puisse produire l'audio numérique d'un tel disque.

G Prises de sortie audio analogique 2 canaux

Reliez les prises XLR ou cinch (RCA) aux entrées audio analogiques d'un amplificateur stéréo à l'aide de câbles audio XLR ou cinch (RCA) du commerce.

Veillez à bien brancher :

Fiche blanche → Prise blanche (L: canal gauche)

Fiche rouge → Prise rouge (R: canal droit)

- Si vous utilisez ces prises, réglez "Sortie analogique" sur "2 ch" pour réduire le matériel multicanal à deux canaux.
Notez que si "Sortie analogique" reste réglé sur "Multi ch", seul le son des canaux avant gauche/droite (L/R) du matériel multicanal sera produit par ces prises.

H Prises de sortie audio analogique des canaux 5.1

Reliez les prises FRONT (avant), SURROUND, CENTER (centre) et SUB WOOFER (caisson de graves) à un amplificateur surround à l'aide de câbles audio cinch (RCA) du commerce.

- Si vous utilisez ces prises, réglez "Sortie analogique" sur "Multi ch" pour bénéficier du son surround.

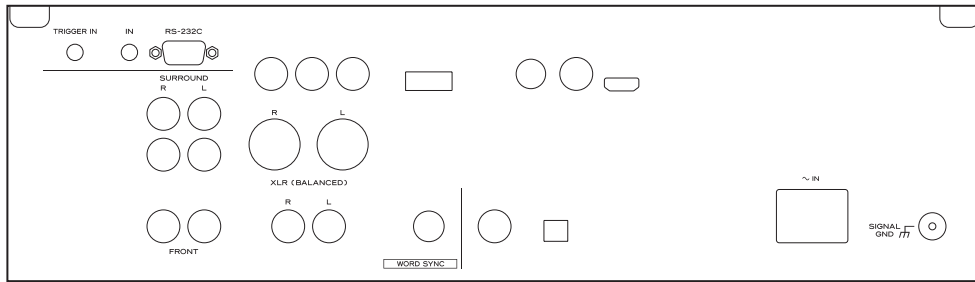

I Connecteur de synchronisation Word Clock

Il permet l'emploi d'une connexion à une référence word clock externe, au moyen d'un câble coaxial BNC du commerce.

Les appareils produisant un tel signal d'horloge sont des convertisseurs N/A externes ou des générateurs word clock dédiés. Reliez leur sortie de synchronisation (SYNC OUT ou WORD OUT) à l'appareil.

J Bornier SIGNAL GND (masse du signal)

Utilisez un cordon à gaine PVC du commerce pour relier ce bornier de masse du signal à celui de l'amplificateur.

- Notez que ce n'est PAS une mise à la terre de sécurité électrique.

K Embase de cordon d'alimentation

Une fois toutes les autres connexions faites, insérez le cordon d'alimentation secteur fourni dans cette embase, puis branchez son autre extrémité dans une prise de courant. Assurez-vous que la tension du secteur correspond à celle marquée à l'arrière de l'appareil. En cas de doute, consultez un électricien qualifié.

- Pour éviter les risques de choc électrique, incendie ou autres, n'employez que le cordon d'alimentation fourni.
- Si l'appareil doit rester inutilisé de façon prolongée, débranchez le cordon d'alimentation de la prise de courant.

L TRIGGER IN (entrée de déclenchement)

Utilisez cette prise pour allumer ou éteindre le DV-60 depuis un autre appareil.
Ne connectez pas de câble si vous ne l'utilisez pas.

M REMOTE CONTROL IN (entrée de télécommande)

Terminal de contrôle réservé au technicien spécialisé (installateur).
Quand un câble est connecté à cette prise, la télécommande RC-1088 fournit ne fonctionne plus.

N RS-232C

Terminal de contrôle réservé au technicien spécialisé (installateur).

Caractéristiques de la face avant

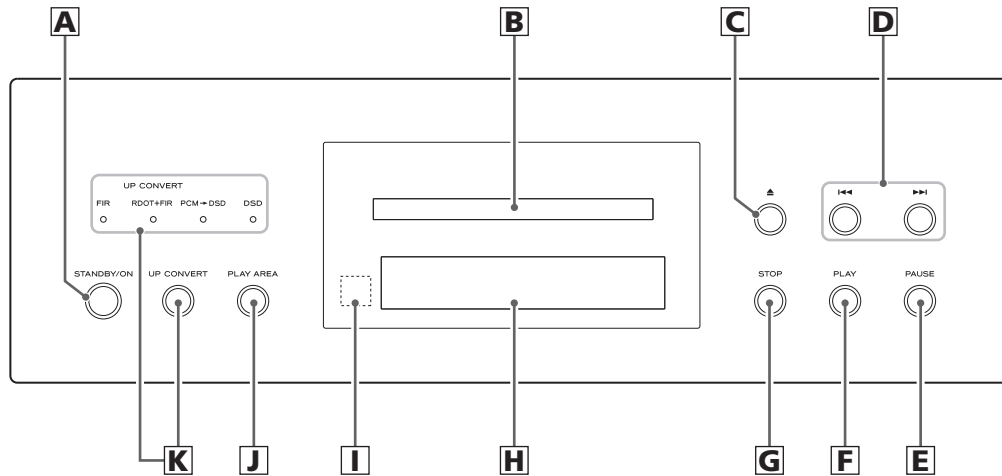

A STANDBY/ON

Utilisez cette touche pour allumer l'appareil et le mettre en veille. L'anneau entourant la touche est rouge en mode de veille et bleu quand l'appareil est allumé.

L'équipement tire un courant nominal de veille de la prise secteur quand STANDBY/ON est en position de veille.

B Tiroir de disque

C OPEN/CLOSE (OUVRIR/FERMER)

Utilisez cette touche pour ouvrir et fermer le tiroir de disque.

D SKIP (SAUT) (◀◀ / ▶▶)

Utilisez ces touches pour les opérations de saut. Maintenir ces touches pressées plus d'une seconde change la vitesse de défilement.

E PAUSE

Utilisez cette touche pour mettre la lecture en pause.

F PLAY

Utilisez cette touche pour lancer la lecture.

G STOP

Utilisez cette touche pour stopper la lecture.

H Afficheur

I Capteur de télécommande

Reçoit les signaux de la télécommande. Quand vous utilisez la télécommande, pointez-la vers ce capteur.

J PLAY AREA

Quand la lecture est arrêtée, utilisez cette touche pour des DVD audio et Super Audio CD afin de sélectionner la zone de lecture.

Maintenez cette touche enfoncée plus de deux secondes pour passer en mode de configuration.

K UP CONVERT

Utilisez cette touche pour une conversion-élévation de la fréquence d'échantillonnage.

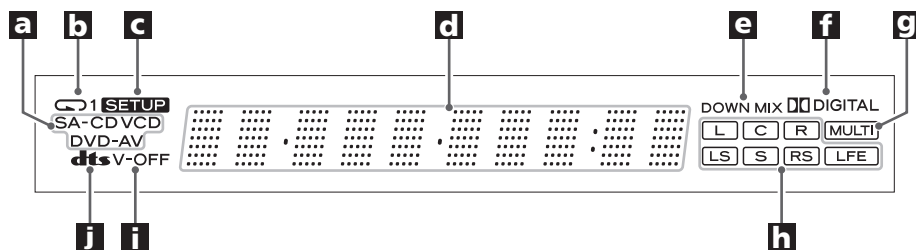

a Indicateur de type de disque

Affiche le type de disque actuellement chargé.

b Indicateur de lecture en boucle (REPEAT)

S'allume quand la lecture en boucle est sélectionnée.

c Indicateur de configuration (SETUP)

S'allume pour signaler que l'interface graphique utilisateur est affichée par les sorties vidéo.

d Zone de message

Affichage alphanumérique pour donner les temps, titres, messages de statut, etc.

e Indicateur DOWN MIX

S'allume pour signaler qu'une source à multiples canaux a été réduite à 2 canaux.

f Indicateur DOLBY DIGITAL

S'allume pour signaler que de l'audio Dolby Digital est reproduit.

g Indicateur MULTI

S'allume quand le paramètre Sortie analogique est réglé sur "Multi Channel" (multicanal).

h Indicateurs de canaux

S'allument pour signaler que des canaux surround sont actuellement en service.

i Indicateur VIDEO OFF

S'allume quand la sortie vidéo vers le téléviseur (moniteur) est coupée.

j Indicateur DTS

S'allume pour signaler que de l'audio DTS est reproduit.

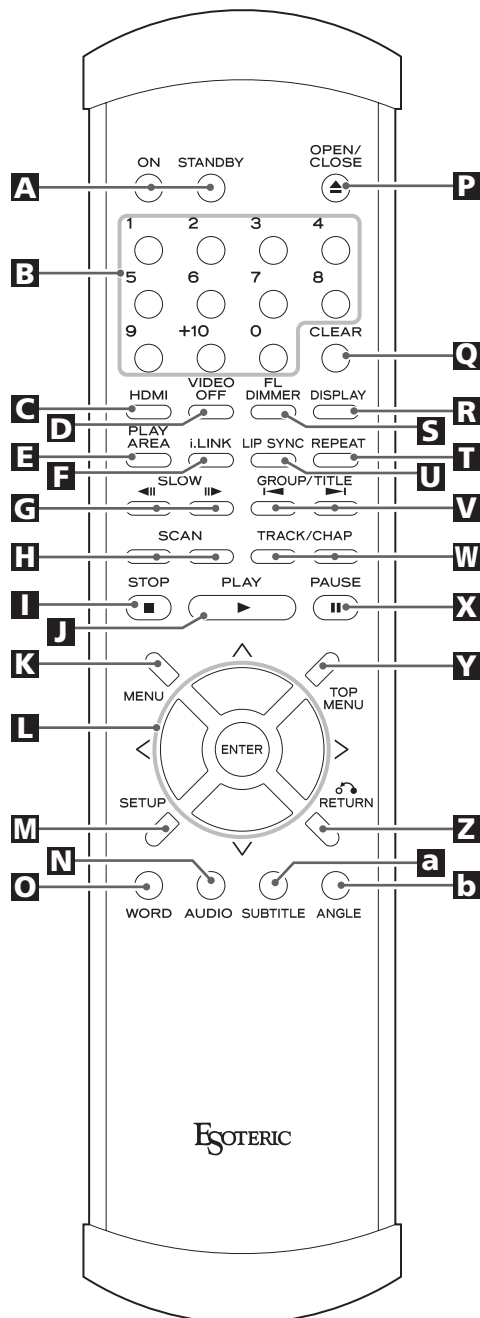

A ON/STANDBY

Utilisez la touche ON pour allumer l'appareil. Utilisez la touche STANDBY pour le mettre en veille.

Quand vous appuyez sur la touche ON, les touches blanches de la télécommande s'allument pendant plusieurs secondes.

B Touches numériques

Utilisez-les pour sélectionner les plages par numéro, etc.

C HDMI

Utilisez cette touche pour activer/couper la sortie HDMI.

D VIDEO OFF

Utilisez cette touche pour activer/couper toute la vidéo.

E PLAY AREA

Utilisez cette touche avec des DVD audio et Super Audio CD pour sélectionner la zone de lecture.

F i.LINK

Cette touche contrôle la sortie i.LINK et servira après une mise à jour à venir.

G SLOW (◀◀/▶▶)

Utilisez ces touches pour une lecture vidéo au ralenti.

H SCAN (◀◀/▶▶)

Utilisez ces touches pour une recherche accélérée en lecture.

I STOP

Utilisez cette touche pour stopper la lecture.

J PLAY

Utilisez cette touche pour lancer la lecture.

K MENU

Utilisez cette touche avec des DVD à menu afin de faire s'afficher le menu du DVD.

L Touches de curseur et ENTER

Utilisez ces touches de curseur pour la navigation dans les menus à l'écran et la touche ENTER pour confirmer vos sélections.

M SETUP

Utilisez cette touche pour accéder au menu principal où vous pouvez configurer les paramètres de l'appareil.

N AUDIO

Utilisez cette touche pour sélectionner l'audio à reproduire.

Q WORD

Utilisez cette touche pour activer/désactiver la synchronisation word clock.
Quand elle est activée, l'appareil se synchronise sur une source word clock externe.

P OPEN/CLOSE

Utilisez cette touche pour ouvrir et fermer le tiroir du disque.

Q CLEAR

Utilisez cette touche pour effacer les erreurs de saisie, etc.

R DISPLAY

Utilisez cette touche pour changer le mode d'affichage.

S FL DIMMER

Utilisez cette touche pour changer la luminosité de l'afficheur de la face avant.

T REPEAT

Utilisez cette touche pour obtenir le mode de lecture en boucle.

U LIP SYNC

Utilisez cette touche pour synchroniser la vidéo et l'audio en lecture de DVD.

V GROUP/TITLE

Utilisez ces touches pour avancer ou reculer d'un groupe ou d'un titre.

W SKIP (◀◀ / ▶▶)

Utilisez ces touches pour les opérations de saut.

X PAUSE

Utilisez cette touche pour mettre la lecture en pause.

Y TOP MENU

Utilisez cette touche pour remonter au menu de départ d'un DVD.

Z RETURN

Utilisez cette touche pour remonter d'un niveau dans la hiérarchie des menus. Lors de la lecture de CD vidéo, utilisez-la pour remonter au menu de départ.

a SUBTITLE

Utilisez cette touche pour sélectionner les sous-titres affichés durant la lecture de DVD.

b ANGLE

Utilisez cette touche pour sélectionner les angles de caméra durant la lecture de DVD.

Comment insérer les piles

Retirez le capuchon de la télécommande avec un tournevis. Après avoir vérifié la polarité (+/-) des deux piles AA, insérez-les, remplacez le capuchon et ses vis.

- Faites attention de ne pas pincer les câbles avec le berceau des piles.

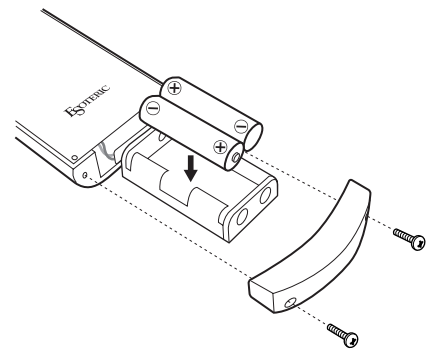

Remplacement des piles

La portée de la télécommande diminue quand les piles sont faibles. Dans ce cas, remplacez-les par des neuves.

Précautions concernant les piles

- Veillez à insérer les piles en respectant les polarités positive "⊕" et négative "⊖".
- Utilisez des piles de même type. N'utilisez jamais en même temps des types de piles différents.
- Des piles ou des batteries rechargeables peuvent indifféremment être utilisées mais pas mélangées. Référez-vous aux précautions inscrites sur leurs étiquettes.
- Quand la télécommande ne doit pas être utilisée durant une période prolongée (plus d'un mois), retirez ses piles pour éviter qu'elles ne coulent. Si elles ont coulé, essuyez le liquide répandu dans le compartiment des piles et remplacez les piles par des neuves.
- Ne faites pas chauffer et ne démontez pas les piles, et ne vous débarrassez jamais des vieilles piles en les jetant dans un feu.

Notes d'utilisation

- Pointez la télécommande vers le capteur du lecteur dans un rayon de sept mètres. Il ne doit pas y avoir d'obstacles entre le lecteur et la télécommande.
- N'exposez pas le capteur de télécommande du lecteur directement au soleil ou à une autre source lumineuse. Cela pourrait faire fonctionner incorrectement la télécommande.
- Notez que d'autres appareils à télécommandes peuvent fonctionner incorrectement s'ils sont touchés par le rayonnement infrarouge de cette télécommande.

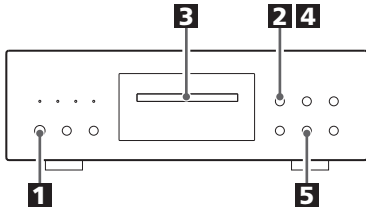

1 Appuyez sur la touche STANDBY/ON pour allumer l'appareil.

L'anneau entourant la touche est rouge en mode de veille et bleu quand l'appareil est allumé.



2 Appuyez sur la touche OUVRIR/FERMER (▲) pour ouvrir le tiroir.



3 Insérez le disque avec sa face imprimée vers le haut.

- Dans le cas de disques à double face, le côté à lire doit être tourné vers le bas.
- Vérifiez que le disque est bien centré dans le tiroir pour éviter tout mauvais fonctionnement, blocage du tiroir ou dommage causé au disque.

4 Appuyez à nouveau sur la touche OUVRIR/FERMER (▲) pour fermer le tiroir.



Le tiroir se fermera. Prenez garde à ne pas vous faire pincer les doigts.

L'appareil analyse le disque (cela peut prendre un peu de temps).

Certains disques peuvent automatiquement déclencher la lecture.

5 Appuyez sur la touche PLAY pour lancer la lecture si elle n'a pas démarré automatiquement.



Si un menu s'affiche à l'écran (certains DVD ou CD vidéo peuvent afficher un tel menu), voir la section suivante.

Menu à l'écran

Un menu s'affiche à l'écran quand le DVD ou CD vidéo chargé contient des éléments de contrôle de lecture (PBC).

La façon dont fonctionne le menu peut varier d'un disque à l'autre.

Menus de DVD

Utilisez les touches de curseur pour sélectionner un élément du menu de DVD, et confirmez la sélection avec la touche ENTER.

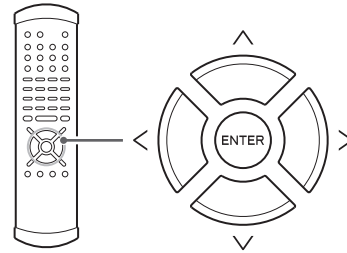

Retour au menu

Appuyez soit sur la touche MENU soit (pour remonter au menu de départ) sur la touche TOP MENU.

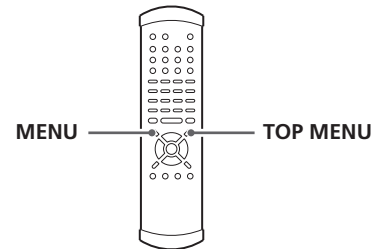

- Selon le disque, appuyer sur MENU ou TOP MENU durant la lecture peut faire redémarrer la lecture depuis le premier chapitre.
- Cette fonction n'est pas disponible sur un DVD-RW à contenu VR (" vidéo recording " ou " enregistrement vidéo ").

Contrôle de lecture de CD vidéo (avec PBC activé)

Avec ces disques, les touches numériques peuvent parfois servir à sélectionner des éléments de menu.

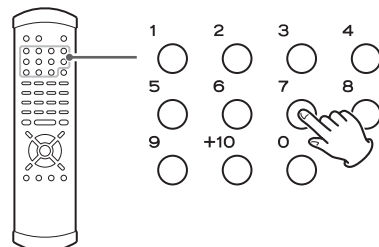

Saut d'une page à l'autre dans les menus à plusieurs pages (sur certains CD vidéo) avec les touches de saut (◀◀ / ▶▶).

- Appuyer sur RETURN durant la lecture ramène au menu d'un CD vidéo à contrôle de lecture (PBC).
- Notez que les touches DISPLAY et REPEAT n'ont pas d'action durant la lecture avec PBC.

Lecture sans contrôle de lecture (PBC)

A l'arrêt, appuyez sur les touches numériques ou sur les touches de saut (I◀◀/▶▶I) et sur la touche PLAY pour lire des CD vidéo sans utiliser le contrôle de lecture (PBC).

DVD audio avec images fixes

Utilisez les touches SLOW (◀◀/▶▶) pour changer les images fixes qui s'affichent quand certains DVD audio sont lus.

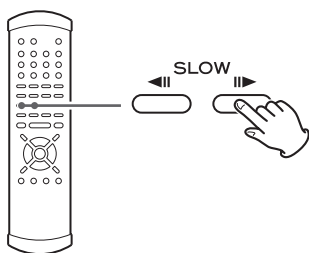

Pause de la lecture (gel de l'image)

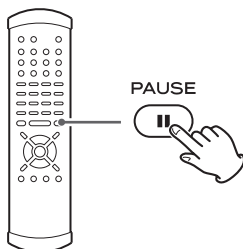

Appuyez sur la touche PAUSE pour mettre en pause la lecture audio. Toute image de DVD ou de CD vidéo est "figée". Appuyez sur PLAY ou sur PAUSE pour reprendre la lecture.

- Si l'image fixe semble floue ou parasitée, reconfigurez le mode fixe sur "field" (voir page 85).
- Attention - ne laissez pas le lecteur en "pause" de façon prolongée. Cela pourrait endommager votre téléviseur ou le lecteur.

Arrêt de la lecture

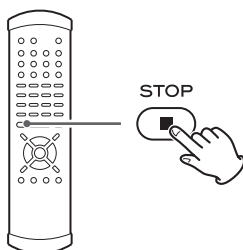

Durant la lecture, appuyez sur la touche STOP pour arrêter la lecture.

Avec un DVD vidéo ou un CD vidéo, l'appareil passe en mode de reprise (voir la section suivante). Appuyer une fois encore sur STOP arrête complètement la lecture.

Mode de reprise

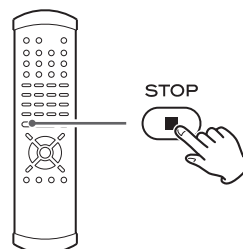

Quand on appuie sur la touche STOP avec un DVD vidéo ou un CD vidéo, la lecture est interrompue et l'écran affiche "RESUME" (REPRISE). Appuyer sur PLAY fait reprendre la lecture.

Appuyer sur n'importe laquelle des touches suivantes annule ce mode :

STOP en mode d'arrêt, OPEN/CLOSE (OUVRIR/FERMER)

Ouverture et fermeture du tiroir

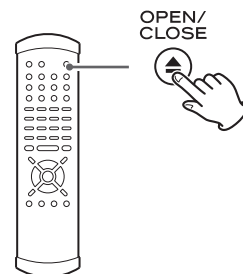

Appuyer sur OPEN/CLOSE (OUVRIR/FERMER) ouvre le tiroir s'il est fermé et le ferme s'il est ouvert. Si le tiroir est ouvert durant la lecture, il peut falloir quelques secondes avant que le disque ne soit "libéré" et que le tiroir s'ouvre.

Sélection des groupes et des titres

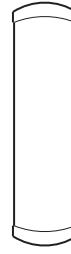

Recherche accélérée

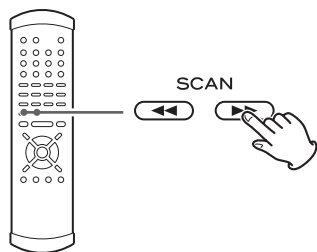

Lors de la lecture, utilisez les touches SCAN (◀◀ ou ▶▶) pour reculer ou avancer (le son est coupé pour les DVD vidéo et CD vidéo). Appuyez sur PLAY pour relancer la lecture à vitesse normale depuis la position désirée.

Appuyer répétitivement sur les touches SCAN change la vitesse de recherche. Il y a trois vitesses :

Rapide (1) → Rapide (2) → Rapide (3)
→ Lecture (vitesse normale)

La vitesse de recherche s'affiche brièvement.

- Vous pouvez aussi utiliser les touches de saut de l'appareil lui-même. Pour lancer la recherche accélérée (ou pour changer sa vitesse), appuyez sur la touche de saut et maintenez-la plus d'une seconde.

Notes sur les DVD vidéo

La recherche accélérée ne fonctionne pas dans les menus.

Si la recherche en avant atteint la fin du dernier chapitre d'un titre, la lecture commence au début du titre suivant.

Si il n'y a pas de titre après, la lecture s'arrête.

Si la recherche en arrière atteint le début du premier chapitre, la lecture normale reprend de là.

Notes sur les DVD audio et vidéo CD (lecture avec PBC)

La recherche accélérée ne fonctionne pas dans les menus.

Si la recherche en avant atteint la fin d'une plage, elle s'arrête et la lecture commence au début de la plage suivante.

Si elle atteint la dernière plage du disque, la lecture s'arrête.

Si la recherche en arrière atteint le début d'une plage, la lecture normale commence au début de cette plage.

Notes sur les CD vidéo (lecture sans PBC), CD audio et Super Audio CD

La recherche accélérée peut être effectuée au-delà des limites de plages.

Si la recherche en arrière atteint le début du disque, la lecture commence du début. Si la recherche en avant atteint la fin du disque, la recherche accélérée et la lecture s'arrêtent.

Lecture en boucle (Repeat)

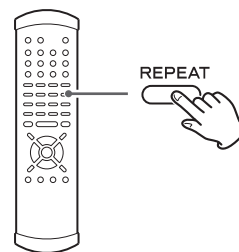

Utilisez la touche REPEAT pour sélectionner le mode de lecture en boucle. Appuyer répétitivement sur la touche REPEAT permet de passer en revue les options suivantes :

DVD vidéo

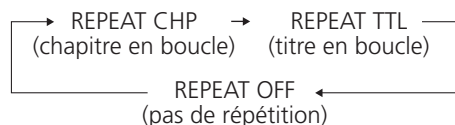

DVD audio

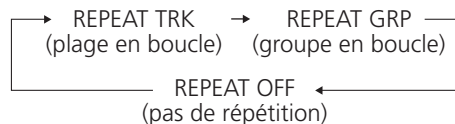

CD/VCD sans PBC/Super Audio CD

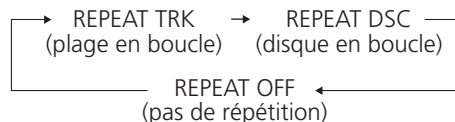

- Interrompre la lecture annule le mode de répétition en boucle.
- Cette fonction n'est pas disponible pour tous les disques. Dans certains cas, le symbole "interdit" s'affiche à l'écran quand on essaie de demander une lecture en boucle.
- La lecture en boucle n'est pas possible pour les CD vidéo avec contrôle de lecture (PBC) activé.

Chapitre et plage en boucle

Quand ces options sont sélectionnées, la plage actuellement sélectionnée est lue en boucle. Si une autre plage est sélectionnée durant la lecture en boucle, c'est cette nouvelle plage qui est lue en boucle.

Titre, groupe, disque en boucle

Le titre/groupe en cours ou le disque est lu en boucle. Dans le cas d'un DVD, le titre/groupe en cours est lu en boucle, et pour les autres disques, c'est la totalité de leur contenu qui est lue en boucle.

Changement d'angle de caméra

Quand une scène enregistrée sous plusieurs angles est lue, l'icône d'angle  apparaît à l'écran. Chaque fois que vous appuyez sur la touche ANGLE alors que l'icône d'angle est affiché, l'angle de prise de vue change.

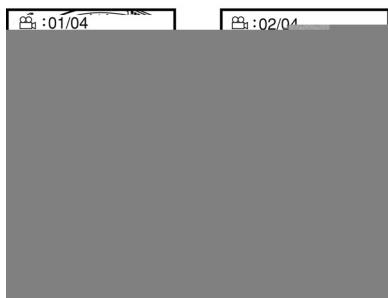
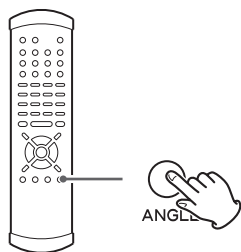

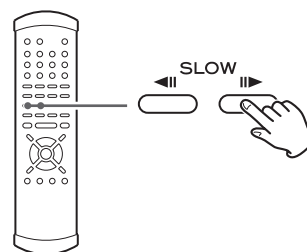

- Si aucun autre angle de prise de vue n'est enregistré, l'icône interdit "⊘" s'affiche.
- Vous pouvez changer le réglage pour que l'icône d'angle ne s'affiche pas même si une scène enregistrée sous plusieurs angles est lue. Voir page 86 pour des détails.
- La touche ANGLE ne fonctionne pas durant la pause.

Ralenti/image par image





Ralenti

Durant la lecture, appuyez sur l'une des touches SLOW (/ ) pour ralentir la lecture dans l'une ou l'autre des directions.

Appuyer sur PLAY fait reprendre la lecture à vitesse normale.

Appuyer répétitivement sur les touches SLOW change la vitesse de ralenti :

 : 1/8 → 1/4 → 1/2 → lecture à vitesse normale

 : 1/20 → 1/16 → 1/12 → lecture à vitesse normale

Défilement image par image

Si vous appuyez sur les touches SLOW quand la lecture est en pause, vous pouvez avancer ou reculer d'une image à la fois. Appuyer sur PLAY fait reprendre la lecture à vitesse normale.

- Le son est coupé pendant le ralenti ou le défilement image par image.
- Vous ne pouvez pas utiliser le ralenti arrière ou l'image par image avec les CD vidéo. Certains disques ne le permettent pas non plus. Dans ces cas, le symbole interdit "⊘" s'affiche à l'écran quand vous tentez de demander un ralenti ou un défilement image par image.
- Si l'image fixe ou ralentie semble floue, vérifiez le réglage du "mode fixe" (voir page 85).

Sélection du son

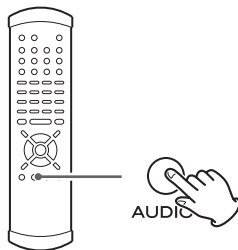

De nombreux DVD comprennent des pistes audio en différentes langues, ainsi que des versions stéréo et surround multicanal de la bande son.

Les CD vidéo permettent de sélectionner les canaux gauche, droit ou stéréo. Cette possibilité n'existe pas pour les CD audio et les Super Audio CD.

Appuyer sur la touche AUDIO fait changer la piste audio parmi les différentes pistes disponibles, et le résultat s'affiche à l'écran.

- Quelquefois, la lecture des images se fige momentanément quand l'audio est changé.
- Sur certains disques, il peut être nécessaire de changer l'audio à l'aide du menu de disque à l'écran.
- L'audio de certains disques ne peut pas être changé de la façon décrite ici, et par ailleurs certains disques n'ont qu'un flux audio. Si vous essayez de sélectionner d'autres pistes audio sur ces disques, le symbole "interdit" s'affiche à l'écran.
- Certains DVD audio ont plusieurs groupes audio. Dans ce cas, sélectionnez le groupe audio.

Sélection des sous-titres

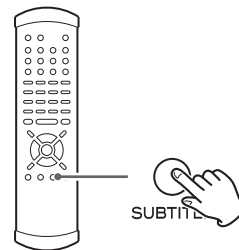

Utilisez la touche SUBTITLE pour sélectionner les sous-titres du DVD.

Appuyer répétitivement sur cette touche permet de passer en revue les langues disponibles sur le disque jusqu'à ce que OFF (pas de sous-titre) soit atteint.

- Les sous-titres n'apparaissent pas toujours immédiatement après sélection de la langue. Il peut être nécessaire d'attendre quelques secondes avant que les sous-titres n'apparaissent.
- Certains sous-titres de certains disques ne peuvent pas être supprimés ou changés par cette touche. De plus, un disque doit avoir au moins une langue de sous-titres pour que cela fonctionne. Certains disques peuvent n'avoir des sous-titres que dans une langue, auquel cas le choix est bien évidemment limité à ces sous-titres ou à l'absence de sous-titres.
- Sur certains disques, il peut être nécessaire de changer les sous-titres à l'aide du menu de disque à l'écran.
- Les sous-titres de certains disques ne peuvent pas être changés de la façon décrite ici. Si vous essayez de sélectionner d'autres sous-titres sur ces disques, le symbole "interdit" s'affiche à l'écran.

Activation/coupure de la vidéo

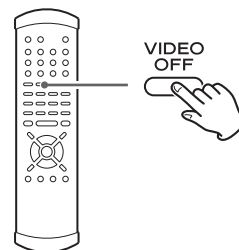

Utilisez la touche VIDEO ON/OFF pour activer/couper la sortie vidéo vers le téléviseur (moniteur). Il n'est pas nécessaire de couper la sortie vidéo, mais vous pouvez ressentir une légère amélioration de la qualité audio si vous coupez la sortie vidéo lors de la lecture de Super Audio CD et de CD sans images vidéo.

Notez que ce réglage n'est pas conservé après extinction de l'appareil.

Atténuation de l'afficheur

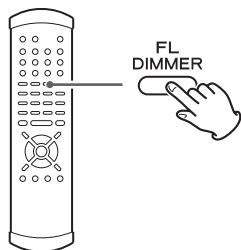

La luminosité de l'afficheur du lecteur peut être atténuée en fonction de l'environnement dans lequel vous écoutez de la musique ou regardez de la vidéo.

Utilisez la touche FL DIMMER pour passer en revue ces réglages.

FL Dimmer3 :

Luminosité totale

FL Dimmer2 :

Luminosité moyenne

FL Dimmer1 :

Luminosité minimale

OFF :

L'afficheur et les indicateurs sont éteints.

FL DIMAuto (FL Dimmer Auto) :

L'afficheur et les indicateurs sont éteints durant la lecture. Ils s'allument au minimum à l'arrêt.

- Notez que le réglage OFF n'est pas conservé après extinction de l'appareil. Si l'appareil est éteint avec l'afficheur éteint, quand on rallume l'appareil, l'afficheur revient à sa luminosité minimale (FL Dimmer1).
- En mode OFF et en mode FL DIMAuto, quand vous appuyez sur une touche comme PAUSE, les éclairages s'activent temporairement.

Lip sync (Synchronisation labiale)

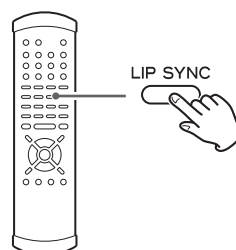

Cette fonction vous permet de régler la synchronisation des parties vidéo et audio d'un DVD.

Appuyez sur la touche LIP SYNC pour afficher la valeur actuelle de synchronisation labiale (par défaut 0). Utilisez les touches de curseur droite et gauche pour régler la valeur. Des valeurs positives signifient que le son est retardé par rapport à l'image.

- Appuyez à nouveau sur LIP SYNC pour annuler ce réglage. Tout autre affichage opérationnel apparaissant à l'écran annulera aussi ce réglage. Notez que la synchronisation labiale doit être annulée si vous avez besoin d'utiliser les touches de curseur gauche et droite pour naviguer dans les menus, etc.
- La valeur de synchronisation labiale réglée ici est conservée quand vous éteignez l'appareil et sera rappelée à la prochaine mise sous tension.
- Cette fonction a un effet sur les signaux produits par les prises suivantes :
AUDIO OUT, HDMI
- Quand vous utilisez la prise HDMI, réglez le paramètre de sortie audio numérique sur "PCM" pour l'audio Dolby Digital, DTS et MPEG (voir page 83).

Synchronisation Word Clock

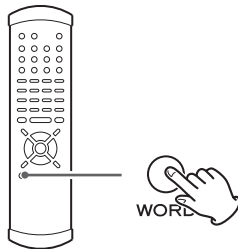

Cette caractéristique sert quand vous voulez que la totalité de votre système soit verrouillé sur un même signal de synchronisation (horloge ou "clock") en connectant cet appareil à un AZ-1, G-0/G-0 Esoteric ou à un autre appareil capable de produire un signal de synchronisation (word clock).

Utilisez la touche WORD pour alterner entre Word ON et Word OFF.

Le lecteur peut se synchroniser sur les fréquences suivantes reçues d'appareils externes :

44,1 kHz, 48 kHz, 88,2 kHz, 96 kHz, 176,4 kHz, 192 kHz

Cet appareil accepte aussi une fréquence d'horloge universelle de 100 kHz.

- Il faut plusieurs secondes à l'appareil pour détecter l'horloge externe et se verrouiller dessus.
- Faites les connexions WORD SYNC avant d'allumer l'appareil. Si un signal de synchronisation word clock non valable est reçu, "No Word!" s'affiche.

Élévation de fréquence (Up convert)

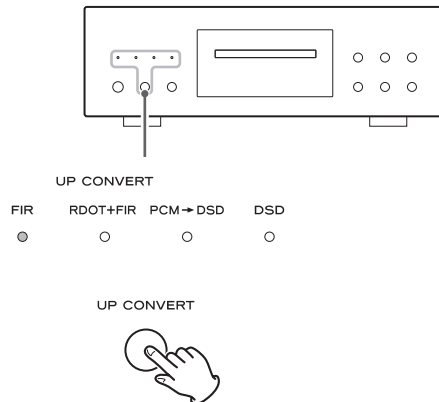

Appuyez sur la touche UP CONVERT pour sélectionner les algorithmes convertisseurs éleveurs de fréquence d'échantillonnage. Un indicateur allumé témoigne de la sélection actuelle.

FIR

Filtre numérique de type RIF (à réponse impulsionnelle finie) qui élève la fréquence d'échantillonnage.

Vous pouvez sélectionner un filtre large (Wide) ou étroit (Narrow).

Voir page 72 pour des détails.

RDOT+FIR

Cela donne la fonction combinée de filtres RIF et RDOT.

Le filtre RDOT a une pente douce et donne une sonorité fluide et immersive.

Les deux filtres convertisseurs éleveurs sont directement couplés en numérique pour tirer le meilleur parti de chacun.

PCM → DSD

Le DV-60 peut convertir les signaux PCM en signaux DSD (1 bit, 64 fs) utilisés par un Super Audio CD.

- La conversion agit sur les signaux produits par les prises suivantes :
 - XLR (symétrique) L et R
 - AUDIO OUT (L et R)
 - AUDIO OUT (FRONT L et R)
 Les autres prises ne peuvent pas produire de signaux à fréquence d'échantillonnage ainsi élevée ou convertis en DSD.
- Les Super Audio CD produisent un signal DSD (1 bit, 64fs) dont la fréquence ne peut pas être élevée par conversion.
- L'indicateur DSD s'allume durant la lecture d'un Super Audio CD.

DVD-V 1. 3. 1803

1. 3.1 :

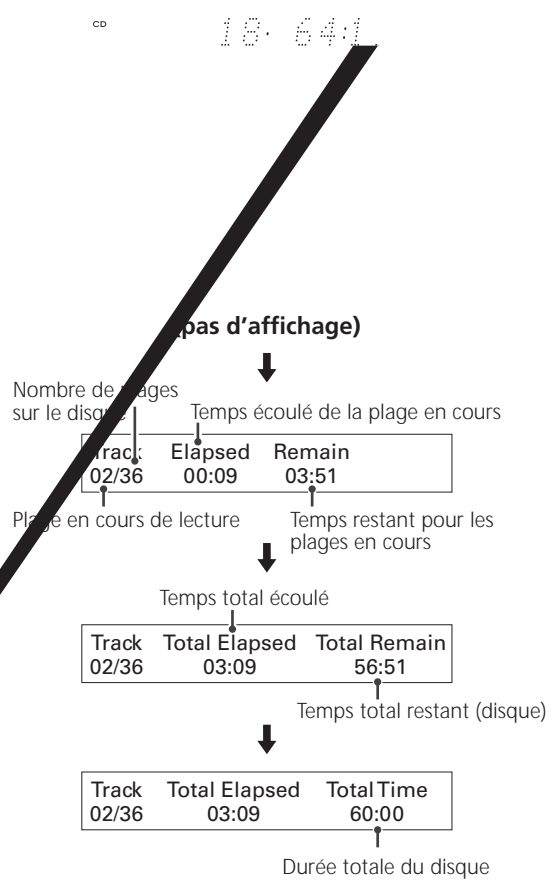
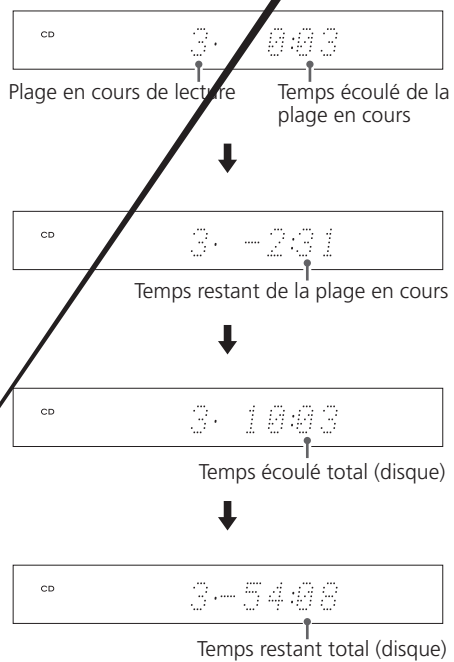

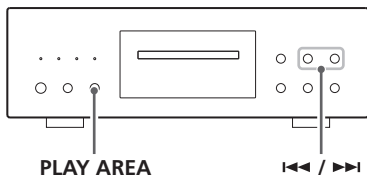

- 1 Quand la lecture est arrêtée, appuyez sur la touche **PLAY AREA** durant plus de 2 secondes.



L'appareil passe en mode de configuration, et "WORD>***" s'affiche (***) dépend de votre réglage).

Dans les cas suivants, le mode de configuration sera annulé :

- L'appareil n'est pas touché durant 10 secondes.
- La touche **PLAY AREA** est à nouveau maintenue durant plus de 2 secondes.

- 2 Appuyez répétitivement sur la touche **PLAY AREA** pour sélectionner le paramètre de menu à changer.



- 3 Utilisez les touches de saut (I<=< / >=>I) pour sélectionner les options du paramètre de menu.

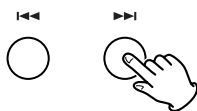

- 4 Appuyez sur la touche **PLAY AREA** durant plus de 2 secondes (ou ne touchez pas à l'appareil durant 10 secondes) pour quitter le mode de configuration.



- Eteindre l'appareil sans avoir quitté le mode de configuration peut causer des problèmes. N'éteignez pas l'appareil.
- Ces réglages sont conservés même après que l'appareil ait été éteint et même débranché. S'il reste toutefois débranché durant une période prolongée, les réglages peuvent être perdus.

Paramètres de menu et options disponibles

WORD

Active/désactive la fonction de synchronisation word clock.

- La touche **WORD** de la télécommande offre la même fonction (voir page 69).

HDMI

Sélectionne le format de sortie vidéo HDMI.

Sélectionnez "Auto" quand l'appareil est connecté à un dispositif à prise HDMI. Le format recommandé par le récepteur est alors automatiquement sélectionné.

Le format est automatiquement réglé sur "1080p" si "Auto" est sélectionné et si l'appareil est relié au récepteur par un câble de conversion HDMI-DVI.

- La touche **HDMI** de la télécommande offre la même fonction. Voir page 73 pour des détails.

H_RGB

Sélectionne une sortie de signal vidéo pour la prise HDMI.

Choisissez "RGB" ou "YCbCr".

- Si un appareil non compatible avec la sortie YCbCr est connecté via un câble HDMI, un signal RGB (RVB) est automatiquement produit même si YCbCr est sélectionné.
- "RGB" est sélectionné pour les connexions par câble de conversion HDMI-DVI.

H_EXP

Sélectionne le niveau HDMI. Choisissez "EXPAND" ou "NORMAL".

- La touche **HDMI** de la télécommande offre la même fonction. Voir page 73 pour des détails.

H_ASP

Sélectionne le format (rapport) d'image pour la sortie HDMI. Choisissez "4:3" ou "FULL".

- La touche **HDMI** de la télécommande offre la même fonction. Voir page 73 pour des détails.

DF (digital filter)

Sélectionne les caractéristiques du filtre numérique RIF. Choisissez "Wide" ou "Narrow".

DSD

Sélectionnez "Normal" (réglage d'usine par défaut) pour produire le DSD après traitement et "Direct" pour produire le signal audio sans passage par le processeur.

Le niveau analogique en mode Direct est 3 dB plus bas que celui en mode Normal.

(Affichage normal)

Sortie du mode de réglage.

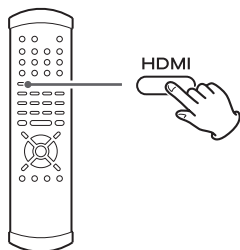

La touche HDMI active/coupe la sortie HDMI. Pour utiliser cette sortie, un téléviseur compatible HDMI doit être employé.

- Quand cette sortie HDMI est activée, même si le balayage progressif a été sélectionné pour les sorties vidéo composantes, c'est un signal entrelacé qui est produit par les prises vidéo COMPONENT.
- Si le téléviseur ou le moniteur n'est équipé que d'une prise DVI, un câble adaptateur ou un adaptateur doit être employé. Notez que le téléviseur ainsi connecté doit être compatible HDCP. Notez aussi que cette connexion ne sert pas au son.

Format de sortie vidéo HDMI

Quand la sortie HDMI est activée, l'afficheur de la face avant donne le format actuel. Utilisez les touches de curseur haut et bas pour changer le format quand il est affiché.

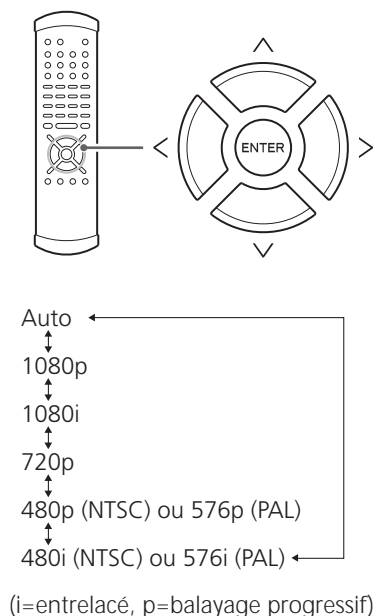

Niveau HDMI

Quand la sortie HDMI est activée, les zones noires qui s'affichent sur le moniteur peuvent ne pas sembler suffisamment noires. Dans ce cas, il est nécessaire de sélectionner l'option EXPAND.

Quand la sortie HDMI est activée et que le format est visible dans l'afficheur de la face avant, utilisez la touche de curseur droite pour choisir entre EXP (EXPAND) et NORM (NORMAL).

Format (rapport) d'image en sortie HDMI

Il peut être parfois nécessaire de changer le format (rapport) d'image 4:3 quand la vidéo est produite et affichée par la prise HDMI, particulièrement quand 720p ou 1080i est sélectionné. Utilisez les commandes du téléviseur (moniteur) pour changer le format.

Si votre téléviseur (moniteur) ne permet pas de changer le format (rapport) d'image, changez le mode de sortie du DV-60 de la façon suivante :

Quand la sortie HDMI est sélectionnée et que le format est visible dans l'afficheur de la face avant, utilisez la touche de curseur gauche pour choisir entre "4:3" et "FULL" en fonction du téléviseur (moniteur).

Réglages (introduction)

1 Allumez l'appareil et le téléviseur (moniteur).

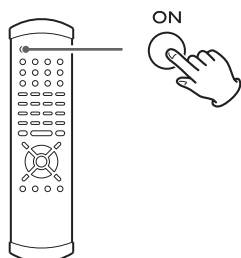

2 Appuyez sur la touche SETUP (configuration).

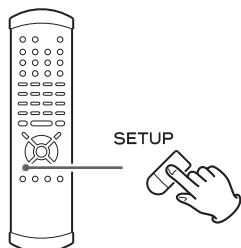

L'écran suivant apparaît.

Les réglages d'usine sont marqués d'un astérisque "*".

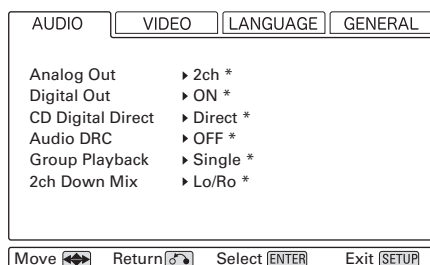

- Quittez le mode de configuration en appuyant à nouveau sur SETUP.
- Bien qu'il soit possible d'accéder à l'écran de configuration pendant la lecture (ou en mode de reprise), toutes les fonctions de menu ne sont alors pas disponibles. Augmentez le nombre de fonctions accessibles en appuyant deux fois sur la touche STOP.

3 Utilisez les touches de curseur pour naviguer dans les menus.

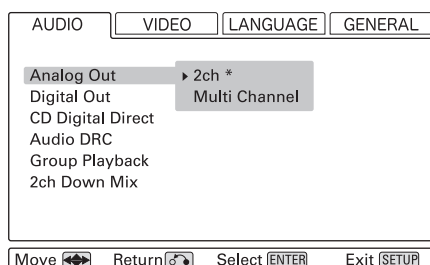
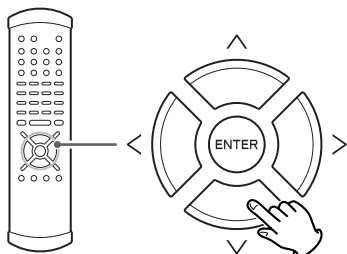

Si aucun curseur n'est visible à l'écran, l'emploi des touches gauche et droite permet de changer de menu (les onglets situés en haut de l'écran).

Utilisez les touches Haut et Bas pour surligner les paramètres des menus affichés dans les onglets. La touche RETURN vous ramène au niveau supérieur.

4 Accédez au paramètre de menu avec la touche de curseur droite.

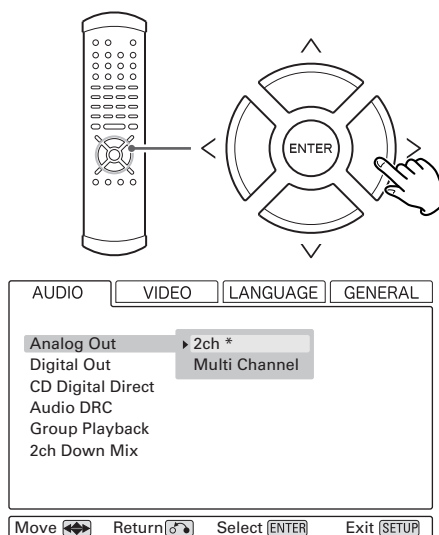

5 Utilisez les touches de curseur haut et bas pour sélectionner les options du paramètre de menu, et ENTER pour confirmer (valider) votre choix.

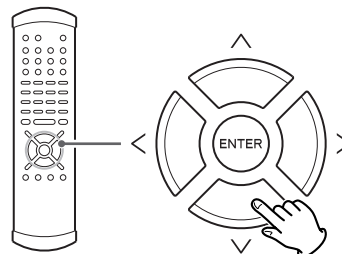

Les fonctions individuelles de menu sont décrites dans les pages 75 à 87.

Répétez les étapes 3 à 5 autant de fois que nécessaire.

6 Quittez le mode de configuration en appuyant une fois encore sur la touche SETUP.

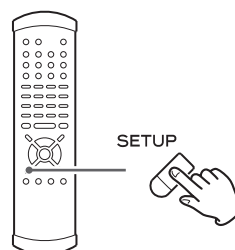

L'afficheur de l'appareil présente aussi certains messages de menu et permet de faire les réglages, mais il est plus simple de faire ces réglages au moyen de l'affichage à l'écran (rappelez-vous que la sortie vidéo doit être activée !).

Réglages de sortie analogique

[AUDIO → Sortie analogique]

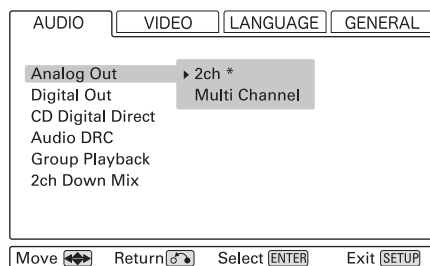

2ch (2 canaux)

Produit de l'audio sur 2 canaux par les prises de sortie audio (AUDIO OUT) et la prise HDMI.

Si un programme multicanal est lu, l'audio multicanal est réduit à deux canaux et l'indicateur DOWN MIX s'allume dans l'afficheur.

Voir page 76 pour savoir comment régler le mode de réduction à 2 canaux.

Multi Channel (multicanal)

L'appareil produit le son surround 5.1 canaux par les prises de sortie audio (AUDIO OUT) et la prise HDMI.

Sélectionnez cette option si l'appareil est connecté à un amplificateur AV à entrées analogiques surround 5.1 ou quand la prise HDMI est connectée à un amplificateur surround avec décodeur.

L'indicateur MULTI s'allumera dans l'afficheur.

- Notez que si "Multi Channel" est sélectionné, seul le son avant L/R (gauche/droite) du programme multicanal sera produit par les prises AUDIO OUT pour 2 canaux.
- Notez que le volume audio change avec le mode, entre 2 canaux et multicanal.
- Notez que l'audio de certains DVD ne peut pas être réduit (d'un format multicanal à 2 canaux).
- Les enceintes doivent être correctement configurées pour l'emploi en multicanal. Voir pages 81-83 pour des détails.
- Notez que si "Multi Channel" est sélectionné alors que l'appareil HDMI connecté ne peut pas accepter de son multicanal, seuls les canaux avant L/R du son multicanal seront produits par la prise HDMI.

Réglages de sortie numérique

[AUDIO → Sortie numérique]

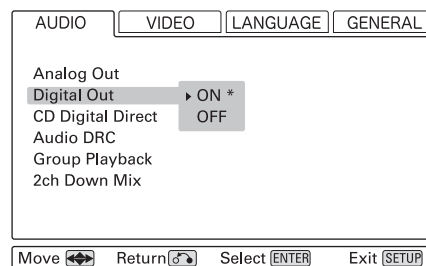

ON

L'audio est produit par les prises de sortie numérique (DIGITAL OUT) et la prise HDMI.

OFF

L'audio n'est pas produit par les prises de sortie numérique (DIGITAL OUT) et la prise HDMI. Si vous n'utilisez pas ces prises, nous vous conseillons de régler ce paramètre sur OFF pour un meilleur son analogique.

Sortie numérique directe du CD

[AUDIO → CD numérique direct]

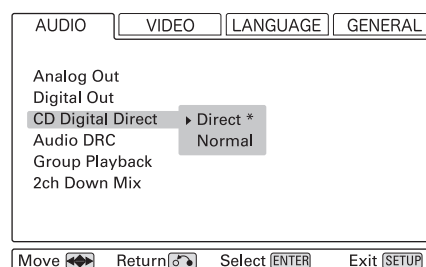

Direct

Ce réglage contourne les circuits inutiles et donne une meilleure qualité sonore lors de l'écoute de CD audio.

Normal

Lors de la lecture de CD DTS (surround numérique DTS), sélectionnez ce réglage.

Contrôle de dynamique audio

[AUDIO → DRC audio]

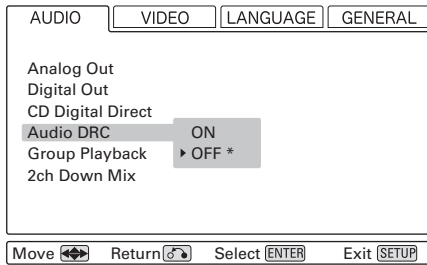

ON

Applique un contrôle de la dynamique sur l'audio Dolby Digital, réduisant le volume des sons forts, et augmentant le volume des sons calmes. C'est utile pour l'écoute de paroles, etc. ainsi qu'en écoute nocturne.

OFF

Désactive la compression dynamique de l'audio.

- Cette fonction n'agit que sur la lecture d'un DVD enregistré en Dolby Digital. Elle n'a pas d'effet sur les autres disques.
- L'effet global de ce réglage dépend de nombreuses choses : du disque lu, de l'amplificateur et des enceintes servant à la reproduction.

Mode de lecture groupée (DVD audio)

[AUDIO → Lecture groupée]

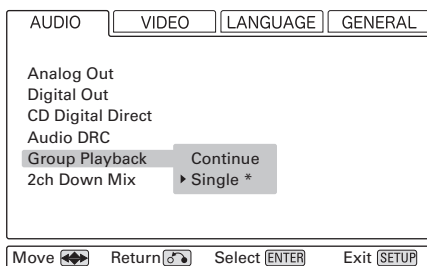

Continue

Tous les groupes sont lus. Passer d'un groupe à l'autre n'est pas possible quand l'écran de menu est affiché.

Single

Le groupe sélectionné à l'aide du menu est lu. L'avance rapide, le saut de page, etc. ne peuvent pas être utilisés pour passer à un autre groupe.

Réduction à 2 canaux

[AUDIO → Réduction 2 canaux]

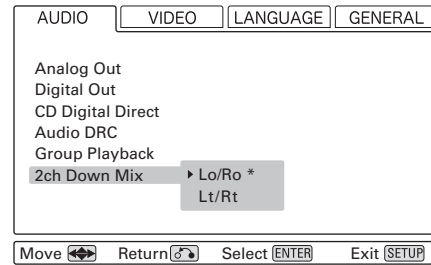

Lo/Ro

Mode stéréo habituel. Utilisez-le pour la lecture stéréo, etc.

Lt/Rt

Ce mode sert pour enregistrer du son multicanal sur une platine cassette ou un enregistreur de CD branché aux sorties audio (AUDIO OUT). Avec un décodeur Dolby Pro Logic, le son enregistré peut être décodé en son multicanal.

- Pour réduire le nombre de canaux d'un son multicanal, réglez le paramètre Sortie analogique sur "2ch".
- Notez que ce réglage est ignoré pour les DVD audio et Super Audio CD; ceux-ci ont leur nombre de canaux automatiquement réduit en mode Lo/Ro.

Réglage vidéo

[VIDÉO → Réglage vidéo]

- 1 **Surlignez le paramètre Réglage vidéo et appuyez sur la touche ENTER.**

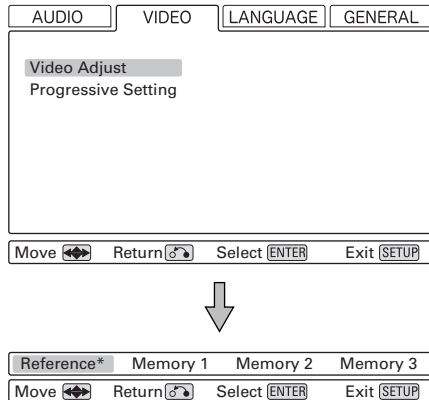

Près du bas de l'écran, une rangée de quatre options apparaît: Reference et trois mémoires de réglage (Reference contient les réglages d'usine par défaut et les trois mémoires peuvent servir à faire des réglages vidéo pour différents moniteurs, types de programme, etc.).

Habituellement, vous n'aurez pas à changer ces réglages, mais il peut y avoir des occasions où vous voudrez modifier un ou deux paramètres pour obtenir une image parfaite.

- 2 **Pour changer les réglages, utilisez les touches de curseur gauche et droite pour surligner une des mémoires et appuyez sur ENTER.**

- Sélectionner le réglage Reference vous ramène au menu VIDEO.

- 3 **Utilisez les touches haut et bas pour sélectionner le paramètre, et les touches gauche et droite pour changer sa valeur.**

Sharpness

Règle la netteté de l'image affichée par le moniteur.

Contrast

Règle le contraste de l'image.

Brightness

Règle la luminosité de l'image.

Gamma

Règle la valeur de gamma de l'image.

Hue

Règle la balance vert/rouge de l'image (seulement en sortie à balayage progressif et S-Vidéo).

Chroma Level

Règle le niveau de chrominance de l'image.

Chroma Delay

Règle le retard entre les signaux Y et C (n'affecte que les images à balayage progressif).

Black Setup

Utilisez ce réglage pour améliorer le niveau de noir de l'image, pour donner de la profondeur à certaines scènes. Normalement, ce réglage doit être 0 IRE. Changez-le seulement si c'est réellement nécessaire.

- 4 **Appuyez sur RETURN quand vous avez fini pour retourner à l'écran de sélection de mémoire, ou sur SETUP pour quitter complètement le menu de configuration.**

- Les paramètres Sharpness, Gamma et Hue n'ont pas d'effet sur la sortie du signal vidéo par la prise HDMI.

Réglages (Vidéo)

Réglage de balayage progressif

[VIDÉO → Réglage progressif → Mode progressif]

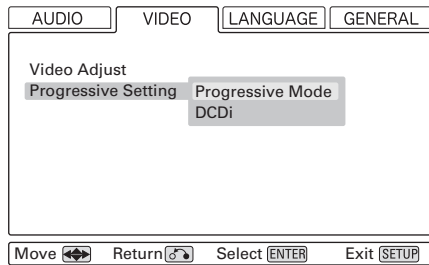

Dans le mode progressif, il existe deux réglages : Auto et Video. Utilisez les touches de curseur gauche et droite pour sélectionner ces choix, puis appuyez sur la touche ENTER. Généralement, le réglage Auto doit être utilisé mais en cas d'images floues ou souffrant de crénelage ou "effets d'escalier" à la lecture d'un DVD, vous pouvez essayer de sélectionner l'option Video.

- Quand la sortie HDMI est activée, même si le balayage progressif a été sélectionné pour les sorties vidéo composantes, un signal entrelacé est produit par les prises de sortie vidéo COMPONENT.

Note sur le balayage progressif

La vidéo portée par les DVD peut avoir pour origine une vidéo ou un film. Le matériel vidéo a une cadence de 30 images/s (NTSC) et le film de 24 images/s. En mode balayage progressif, le matériau issu du film est converti en 60 images par seconde, et le lecteur règle l'image pour correspondre à la qualité d'un écran de cinéma. Comme mentionné ci-dessus, Auto est le réglage habituel pour le mode progressif, mais Video peut être utilisé si des effets d'escalier apparaissent dans l'image.

DCDi

[VIDÉO → Réglage progressif → DCDi]

Le circuit DCDi, qui lisse les bords lors du processus de conversion des images de DVD en images à balayage progressif pour une projection d'image naturelle, a trois réglages : ON, OFF et AUTO. Utilisez les touches de curseur gauche et droite pour sélectionner ces choix, puis appuyez sur la touche ENTER.

Le circuit DCDi est généralement efficace sur de la vidéo.

Essayez de régler le circuit DCDi sur ON quand les lignes diagonales forment des "escaliers" lors de la lecture de matériel vidéo en balayage progressif. Avec du matériel ayant pour origine un film, il existe aussi des cas où le réglage ON produit de meilleures images en termes de lissage et de profondeur.

Avec le réglage AUTO, le circuit DCDi détecte si la source est d'origine vidéo ou film et se commute lui-même ON ou OFF en conséquence. Veuillez toutefois noter que cette commutation automatique ne fonctionne pas toujours de la façon désirée en fonction des disques.

Réglages (Langue)

Sélection de langue pour l'audio

[LANGUE → Langue audio]

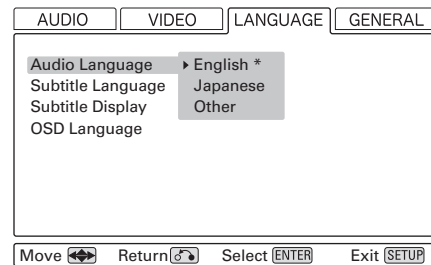

Cela offre une alternative à la touche AUDIO pour sélectionner des bandes sons en d'autres langues. Le réglage par défaut est English (Anglais) mais vous pouvez aussi sélectionner Japanese (Japonais) ou un certain nombre d'autres langues comme piste audio à reproduire depuis un disque contenant plusieurs langues.

Pour sélectionner une langue autre que l'Anglais ou le Japonais, amenez le curseur sur "Other" (Autre) et appuyez sur ENTER.

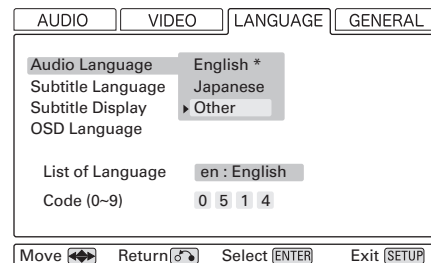

Si vous sélectionnez le champ List of Language (Liste des langues), vous verrez une liste de dix langues relativement communes. Choisissez dans cette liste en déplaçant le curseur et en appuyant sur ENTER.

Si la langue que vous désirez n'est pas dans cette liste mais dans celle de la page 80, amenez le curseur sur le champ Code (0 - 9) (tous les numéros sont initialisés comme des tirets) et utilisez les touches numériques pour saisir le code à quatre chiffres de cette langue. Appuyez sur ENTER quand c'est fait.

- Si la langue sélectionnée n'est pas disponible sur le disque, c'est la première langue du disque qui est reproduite.

Sélection de la langue des sous-titres

[LANGUE → Langue des sous-titres]

Cela offre une alternative à la touche SUBTITLE pour sélectionner des sous-titres en d'autres langues. Le réglage par défaut est English (Anglais) mais vous pouvez aussi sélectionner Japanese (Japonais) ou un certain nombre d'autres langues pour les sous-titres à afficher.

Pour sélectionner une langue autre que l'Anglais ou le Japonais, amenez le curseur sur "Other" (Autre) et appuyez sur ENTER.

Si vous sélectionnez le champ List of Language (Liste des langues), vous verrez une liste de dix langues relativement communes. Choisissez dans cette liste en déplaçant le curseur et en appuyant sur ENTER.

Si la langue que vous désirez n'est pas dans cette liste mais dans celle de la page 80, amenez le curseur sur le champ Code (0 - 9) (tous les numéros sont initialisés comme des tirets) et utilisez les touches numériques pour saisir le code à quatre chiffres de cette langue. Appuyez sur ENTER quand c'est fait.

- Si la langue sélectionnée n'est pas disponible sur le disque, ce sont les sous-titres de la première langue du disque qui sont utilisées.

Affichage des sous-titres

[LANGUE → Affichage des sous-titres]



Cela active (ON) ou désactive (OFF) le sous-titrage. Notez que les sous-titres de certains disques ne peuvent pas être désactivés.

Langue de l'affichage à l'écran

[LANGUE → Langue à l'écran]

Sélectionnez la langue utilisée pour l'affichage à l'écran. Le réglage par défaut est English (Anglais).

NOTE : Si l'appareil est réglé sur une langue étrangère et s'il vous est impossible de comprendre les réglages de menu, vous pouvez restaurer les réglages d'usine et les menus reviendront en Anglais (tous les autres réglages seront effacés).

Liste des codes de langue

Langue	Code
Japanese (ja)	1001
English (en)	0514
French (fr)	0618
German (de)	0405
Italian (it)	0920
Spanish (es)	0519
Chinese (zh)	2608
Dutch (nl)	1412
Portuguese (pt)	1620
Swedish (sv)	1922
Russian (ru)	1821
Korean (ko)	1115
Greek (el)	0512
Afar (aa)	0101
Abkhazian (ab)	0102
Afrikaans (af)	0106
Amharic (am)	0113
Arabic (ar)	0118
Assamese (as)	0119
Aymara (ay)	0125
Azerbaijani (az)	0126
Bashkir (ba)	0201
Byelorussian (be)	0205
Bulgarian (bg)	0207
Bihari (bh)	0208
Bislama (bi)	0209
Bengali (bn)	0214
Tibetan (bo)	0215
Breton (br)	0218
Catalan (ca)	0301
Corsican (co)	0315
Czech (cs)	0319
Welsh (cy)	0325
Danish (da)	0401
Bhutani (dz)	0426
Esperanto (eo)	0515
Estonian (et)	0520
Basque (eu)	0521
Persian (fa)	0601
Finnish (fi)	0609
Fiji (fj)	0610
Faroese (fo)	0615
Frisian (fy)	0625
Irish (ga)	0701
Scots-Gaelic (gd)	0704
Galician (gl)	0712

Langue	Code
Guarani (gn)	0714
Gujarati (gu)	0721
Hausa (ha)	0801
Hindi (hi)	0809
Croatian (hr)	0818
Hungarian (hu)	0821
Armenian (hy)	0825
Interlingua (ia)	0901
Interlingue (ie)	0905
Inupiak (ik)	0911
Indonesian (in)	0914
Icelandic (is)	0919
Hebrew (iw)	0923
Yiddish (ji)	1009
Javanese (jw)	1023
Georgian (ka)	1101
Kazakh (kk)	1111
Greenlandic (kl)	1112
Cambodian (km)	1113
Kannada (kn)	1114
Kashmiri (ks)	1119
Kurdish (ku)	1121
Kirghiz (ky)	1125
Latin (la)	1201
Lingala (ln)	1214
Laothian (lo)	1215
Lithuanian (lt)	1220
Latvian (lv)	1222
Malagasy (mg)	1307
Maori (mi)	1309
Macedonian (mk)	1311
Malayalam (ml)	1312
Mongolian (mn)	1314
Moldavian (mo)	1315
Marathi (mr)	1318
Malay (ms)	1319
Maltese (mt)	1320
Burmese (my)	1325
Nauru (na)	1401
Nepali (ne)	1405
Norwegian (no)	1415
Occitan (oc)	1503
Oromo (om)	1513
Oriya (or)	1518
Panjabi (pa)	1601
Polish (pl)	1612

Langue	Code
Pashto, Pushto (ps)	1619
Quechua (qu)	1721
Rhaeto-Romance (rm)	1813
Kirundi (rn)	1814
Romanian (ro)	1815
Kinyarwanda (rw)	1823
Sanskrit (sa)	1901
Sindhi (sd)	1904
Sangho (sg)	1907
Serbo-Croatian (sh)	1908
Sinhalese (si)	1909
Slovak (sk)	1911
Slovenian (sl)	1912
Samoan (sm)	1913
Shona (sn)	1914
Somali (so)	1915
Albanian (sq)	1917
Serbian (sr)	1918
Siswati (ss)	1919
Sesotho (st)	1920
Sundanese (su)	1921
Swahili (sw)	1923
Tamil (ta)	2001
Telugu (te)	2005
Tajik (tg)	2007
Thai (th)	2008
Tigrinya (ti)	2009
Turkmen (tk)	2011
Tagalog (tl)	2012
Setswana (tn)	2014
Tonga (to)	2015
Turkish (tr)	2018
Tsonga (ts)	2019
Tatar (tt)	2020
Twi (tw)	2023
Ukrainian (uk)	2111
Urdu (ur)	2118
Uzbek (uz)	2126
Vietnamese (vi)	2209
Volapük (vo)	2215
Wolof (wo)	2315
Xhosa (xh)	2408
Yoruba (yo)	2515
Zulu (zu)	2621

Utilisez ces menus de configuration d'enceintes seulement dans les cas suivants:

- Quand les prises de sortie audio (AUDIO OUT) 5.1 sont connectées à un amplificateur de son surround.
- Quand la prise HDMI est connectée à un amplificateur de son surround avec décodeur, et quand vous n'utilisez pas les menus d'enceintes de l'amplificateur.

Cette configuration n'est pas nécessaire si vous n'utilisez pas les prises de sortie audio (AUDIO OUT) 5.1 ni la prise HDMI, ou si vous utilisez les menus d'enceintes de l'amplificateur. Dans ce cas, laissez cette configuration telle quelle (réglages d'usine).

La configuration d'enceintes agit sur la sortie du son par les prises AUDIO OUT 5.1 et par la prise HDMI quand le paramètre Sortie analogique est réglé sur "Multi Channel".

Quand le paramètre Sortie analogique est réglé sur "2ch", les réglages faits ici sont ignorés.

Taille des enceintes

[GÉNÉRAL → Réglage Speaker → Taille]

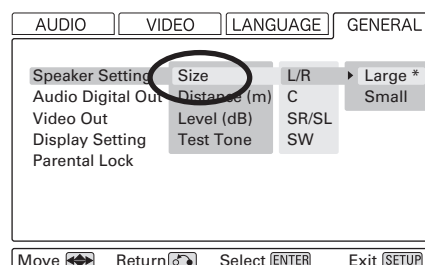

Sélectionnez la taille (Large (grande) ou Small (petite)) indépendamment pour L/R (paire d'enceintes avant), C (enceinte centrale) et SR/SL (paire d'enceintes surround). Commutez le caisson de graves (SW) ON ou OFF (si vous n'avez pas de caisson de graves).

Large (grande)

Sélectionnez ce réglage quand les enceintes connectées peuvent entièrement reproduire les basses fréquences.

Small (petite)

Sélectionnez ce réglage quand les enceintes connectées sont relativement petites et ne permettent pas de reproduire les basses fréquences.

Quand ce réglage est sélectionné, les basses fréquences sont produites par le caisson de graves (ou par les enceintes avant si aucun caisson de graves n'est connecté).

OFF

Sélectionnez ce réglage s'il n'y a pas d'enceinte connectée. Le son est alors produit par les enceintes avant (ou surround).

- Quand les enceintes avant sont réglées sur "Small", le caisson de graves est automatiquement réglé sur "ON". Vous ne pouvez pas le régler sur "OFF".

ON (caisson de graves seulement)

Sélectionnez ce réglage quand un caisson de grave actif (amplifié) est connecté.

- Concernant les réglages de l'enceinte centrale et de la paire surround, si ces enceintes ne sont pas physiquement présentes, vous pouvez sélectionner OFF pour empêcher toute sortie par ces canaux (vous ne pouvez pas couper (régler sur off) la paire L/R). Toute enceinte ainsi coupée entraînera un report des canaux concernés (si l'option de réduction à 2 canaux est sélectionnée) vers les canaux activés.
- Activer et désactiver l'option de réduction à 2 canaux peut affecter le volume général.

Distance des enceintes

[GÉNÉRAL → Réglage Speaker → Distance]

Idéalement, les enceintes doivent être placées de façon à être toutes à la même distance de la position d'écoute. Si cela n'est pas possible, vous devez utiliser la méthode décrite ici pour les régler individuellement. Il est aussi possible de régler toutes les distances ensemble. Le but de ces réglages est de fournir la meilleure synchronisation entre le son et l'image en retardant le son d'un temps approprié. Le caisson de graves n'est pas inclus dans ces réglages (car son placement est moins essentiel que celui des autres enceintes).

- Ce réglage n'agit pas sur un Super Audio CD.
- En cas d'emploi de la prise HDMI, cette configuration n'agit pour l'audio Dolby Digital, DTS et MPEG Audio que si le paramètre "Sortie audio numérique" est réglé sur "PCM" (voir page 83), et si des DVD vidéo ou DVD audio sont reproduits.

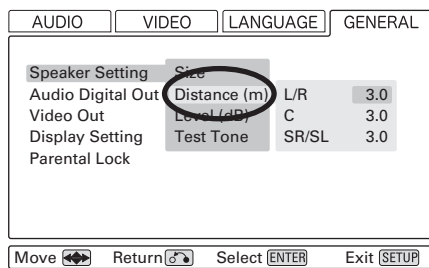

Le réglage L/R change la distance de toutes les enceintes ensemble.

Appuyer sur la touche haut ajoute 0,1 m à chaque valeur, et appuyer sur la touche bas soustrait 0,1 m de chaque valeur. Les distances se mesurent en mètres.

Effectuez cette opération avant de régler les autres distances d'enceintes.

Après avoir réglé ensemble les distances des enceintes L/R, C et SR/SL, vous pouvez maintenant régler les distances de l'enceinte centrale et de la paire surround. La distance minimale pour celles-ci est de 0 m et le maximum est de 9 m, avec les restrictions supplémentaires décrites ici.

- La distance que vous réglez ici pour l'enceinte centrale ne peut pas dépasser celle réglée pour la paire L/R et doit être au maximum à 1,7 m de la distance L/R. Ainsi, par exemple, si la distance de la paire L/R est réglée à 5,0 m, la distance de l'enceinte centrale doit être comprise entre 3,3 m (5 - 1,7) et 5 m.
- La distance que vous réglez pour la paire surround SR/SL ne peut pas dépasser celle réglée pour la paire L/R (et doit être au maximum à 9 m de cette distance). Ainsi, avec une paire L/R réglée à 5 m, la distance de la paire SR/SL peut se régler entre 0 m et 5 m.

Niveau des enceintes

[GÉNÉRAL → Réglage Speaker → Niveau]

Utilisez ce paramètre pour régler le niveau relatif des enceintes. Vous pouvez régler ensemble les enceintes de la paire L/R, et indépendamment l'enceinte centrale, la paire arrière surround ainsi que le caisson de graves. La valeur maximale de réglage est ici de 0 dB et la minimale de -12 dB, par paliers de 0,5 dB. Le réglage par défaut est 0 dB pour chaque canal d'enceinte.

1. Quand vous êtes prêt à commencer, surlignez "Test Start" et appuyez sur la touche ENTER.

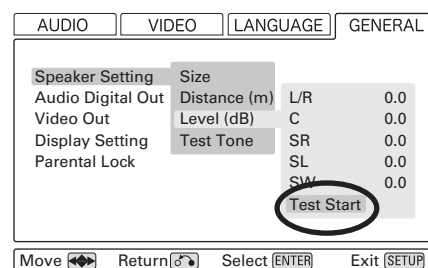

L'appareil produit une tonalité de test tour à tour sur chaque canal au niveau spécifié pour chacun.

- La tonalité de test peut être dangereuse pour vos enceintes si elle est produite à très haut niveau. Vérifiez que le niveau de votre système est raisonnablement abaissé avant d'effectuer cette opération.
- La tonalité de test peut être quasiment inaudible par le caisson de graves. Contrôlez le niveau du caisson de graves à l'aide d'une source produisant des sons de basse fréquence.
- L'appareil ne produira pas la tonalité de test si un Super Audio CD est (ou a été) chargé. Dans ce cas, retirez le disque, éteignez l'appareil, rallumez-le et réessayez.

2. Réglez les niveaux en continuant d'utiliser la tonalité de test tant que c'est nécessaire jusqu'à ce que vous soyez satisfait de la balance.

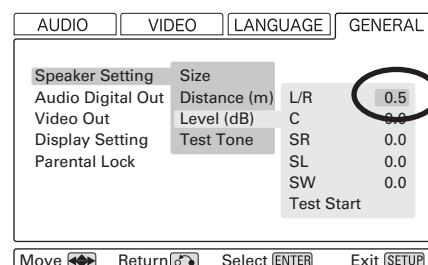

Durée de la tonalité de test

[GÉNÉRAL → Réglage Speaker → Test Tone]

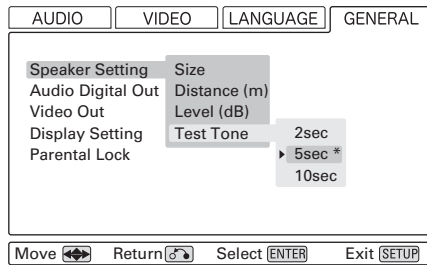

Sélectionnez le paramètre de menu Test Tone, et faites votre choix entre 2, 5 et 10 secondes. Cela représente la durée d'émission de la tonalité de test pour chaque enceinte quand Test Start est sélectionné.

Formats de sortie numérique

[GÉNÉRAL → Sortie audio num]

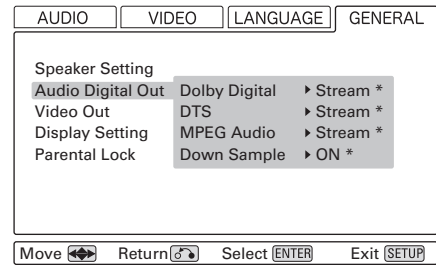

Ce réglage agit sur la sortie du signal numérique par les prises de sortie numérique (DIGITAL OUT) et la prise HDMI. Sélectionnez les différents types de format audio numérique en fonction des besoins, comme détaillé ci-dessous :

Dolby Digital

Sélectionnez soit "Stream" pour l'emploi avec des amplificateurs compatibles Dolby Digital, soit "PCM" pour la connexion à un enregistreur de CD, à une platine MD, etc.

DTS

Sélectionnez soit "Stream" pour l'emploi avec un amplificateur compatible DTS, soit "PCM" pour l'emploi avec un équipement plus générique.

Ne sélectionnez pas l'option Stream si la connexion aboutit à un équipement non compatible DTS.

MPEG Audio

Sélectionnez soit "Stream" pour l'emploi avec un amplificateur compatible MPEG, soit "PCM" pour l'emploi avec un équipement plus générique.

Down Sample

Activez (ON) ou désactivez (OFF) la réduction de fréquence d'échantillonnage (downsampling). Avec cette fonction, tous les signaux numériques sont convertis pour que la sortie se fasse en 48 kHz ou 44,1 kHz. Utilisez-la si votre amplificateur n'est pas compatible 96 kHz/88,2 kHz.

Notes sur les prises DIGITAL OUT (coaxiale ou optique) :

- Même si la fonction Downsample est désactivée (OFF), la fréquence d'échantillonnage de certains disques est automatiquement ramenée à 48 kHz ou 44,1 kHz.
- Même si la fonction Downsample est désactivée (OFF), la fréquence d'échantillonnage de tous les disques enregistrés à 192 kHz ou 176,4 kHz est toujours ramenée respectivement à 96 kHz ou 88,2 kHz.

Note

- Quand vous sélectionnez "Stream", c'est votre amplificateur qui décode le signal.
- Si votre amplificateur n'est pas compatible Dolby Digital, DTS ou MPEG, sélectionnez "PCM".
- Si vous désirez produire les signaux PCM multicanaux par la prise HDMI, paramétrez les trois réglages (Dolby Digital, DTS et MPEG) sur "PCM", et réglez Sortie analogique sur "Multi channel".
- Si vous sélectionnez "Stream" avec un amplificateur HDMI non compatible Dolby Digital, DTS et MPEG, un signal converti sera produit par la prise HDMI.

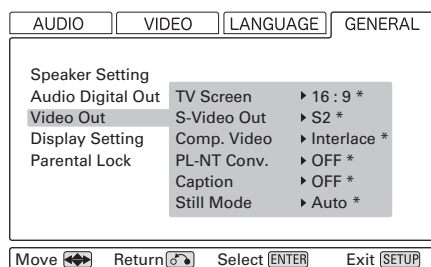

Ce paramètre de menu contient différentes options, toutes ayant trait à la sortie vidéo de l'appareil.

Ecran du téléviseur

[GÉNÉRAL → Sortie vidéo → Ecran TV]

Comme la forme de votre téléviseur ou moniteur peut ne pas correspondre à celle de l'image du film, vous pouvez avoir à changer la façon dont l'image est affichée pour éviter une déformation sur des téléviseurs plus anciens, qui utilisent un rapport de 4:3; les téléviseurs haute définition utilisent un rapport de 16:9 (comme les films).

Notez que vous pouvez avoir à consulter le manuel de votre téléviseur conjointement à cette section pour obtenir les meilleurs résultats. Certains disques ne permettent pas de changer le format (rapport) d'image et vous devrez alors changer celui du téléviseur.

Faites ce réglage quand la lecture est stoppée; vous ne pouvez pas le faire pendant la lecture d'un disque.

16:9

A employer avec un téléviseur à écran large 16:9.

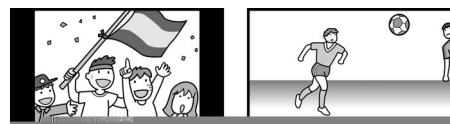

Image en 4:3

Image en 16:9

4:3LB (Letterbox)

Ce mode sert avec les téléviseurs en 4:3. Les images 4:3 sont affichées normalement. Les images 16:9 sont visibles sur toute leur largeur, mais des bandes vierges apparaissent en haut et en bas de l'écran.



Image en 4:3



Image en 16:9

4:3PS (Pan & Scan)

Ce mode sert avec les téléviseurs en 4:3. Les images 4:3 sont affichées normalement. Lors de l'affichage de programmes en 16:9, la totalité de la hauteur d'écran est exploitée, mais les bords droit et gauche de l'image sont coupés.



Image en 4:3



Image en 16:9

Sortie S-Vidéo

[GÉNÉRAL → Sortie vidéo → S-Vidéo]

Si un téléviseur est connecté à la sortie S-Vidéo, le signal peut être réglé pour changer automatiquement le format (rapport) d'image du téléviseur.

S1

L'information de format d'image (16:9 et 4:3) est incluse dans le signal S1-Vidéo.

S2

En plus de l'information de S1, l'information "4:3 Letterbox" est incluse dans le signal S2-Vidéo. Si votre téléviseur à écran large est compatible avec le signal S2-Vidéo, le rapport d'image correct sera automatiquement sélectionné.

- Si l'image est étirée ou déformée, sélectionnez "S1".

Sortie vidéo composantes

[GÉNÉRAL → Sortie vidéo → Comp. Vidéo]

Ce réglage permet la sélection de la vidéo entrelacée (Interlace) ou à balayage progressif (Progressive) pour les sorties vidéo composantes.

La vidéo à balayage progressif donne une meilleure image, plus nette. Toutefois, elle n'est pas acceptée par tous les téléviseurs ou moniteurs, et vous devez vous assurer qu'elle est entièrement prise en charge avant d'activer cette option.

- Si votre téléviseur n'est pas compatible avec le balayage progressif, ne sélectionnez jamais "Progressive". Aucune image ne s'afficherait sur le moniteur. Au cas où vous auriez sélectionné "Progressive" par erreur, branchez votre téléviseur via la prise de sortie VIDEO ou S-VIDEO pour afficher le menu de configuration (Setup) et ramener le réglage sur "Interlace", ou initialisez les réglages (voir page 93).
- Quand la sortie HDMI est activée, même si le balayage progressif a été sélectionné pour les sorties vidéo composantes, un signal entrelacé est produit par les prises de sortie vidéo COMPONENT.

'LES UTILISATEURS DOIVENT SAVOIR QUE TOUS LES TELEVISEURS HAUTE DEFINITION NE SONT PAS TOTALEMENT COMPATIBLES AVEC CE PRODUIT ET PEUVENT ENTRAÎNER L'APPARITION D'ARTEFACTS DANS L'IMAGE. DANS LE CAS DE PROBLEMES D'IMAGE EN BALAYAGE PROGRESSIF 525 OU 625, IL EST RECOMMANDÉ DE FAIRE BASCULER LA CONNEXION EN SORTIE A "DEFINITION STANDARD". SI VOUS AVEZ DES QUESTIONS CONCERNANT LA COMPATIBILITE DE VOTRE TELEVISEUR AVEC CE MODELE DE LECTEUR DE DVD 525P ET 625P, VEUILLEZ CONTACTER NOTRE CENTRE D'ASSISTANCE CLIENTELE.'

Conversion PAL-NTSC

[GÉNÉRAL → Sortie vidéo → Conv. PL-NT]

Cela vous permet de reproduire et d'afficher des disques NTSC sur un équipement PAL, ou vice-versa. Il y a trois options :

OFF

Les disques PAL ne peuvent être lus que sur un équipement PAL, et les disques NTSC ne peuvent être lus que sur un équipement NTSC. Utilisez ce réglage pour obtenir la meilleure image possible, en faisant lire chaque type de disque par l'équipement approprié.

PAL>NTSC

Les disques PAL peuvent être lus sur un équipement NTSC. Le bas de l'image est coupé, et la hauteur est étirée.

NTSC>PAL

Les disques NTSC peuvent être lus sur un équipement PAL. La hauteur de l'image est réduite.

Sous-titres pour malentendants (Closed caption)

[GÉNÉRAL → Sortie vidéo → Sous-titre]

L'appareil peut reproduire des DVD comportant des informations de sous-titrage pour malentendants (closed caption) et afficher ces sous-titres (sur un téléviseur convenablement équipé).

Activez (ON) ou désactivez (OFF) cette fonction.

Mode d'image fixe

[GÉNÉRAL → Sortie vidéo → Mode fixe]

Il existe trois options pour permettre différents modes d'image fixe pour le DVD, selon que la source lue est un film ou une vidéo. Ce réglage permet d'obtenir l'image fixe la plus nette quand le DVD est mis en pause.

Auto

Le choix entre mode Field et mode Frame se fait automatiquement.

Field

Fournit généralement une image fixe nette. Mais selon le disque, l'image peut trembler même quand "Field" est sélectionné.

Frame

Fournit généralement une meilleure image fixe avec les DVD de films.

Réglages (Général/écran)

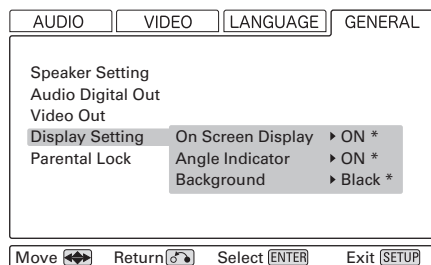

Affichage à l'écran

[GÉNÉRAL → Réglage Display → Affichage écran]

Quand on appuie sur une touche alors que ce réglage est sur ON, l'écran affiche le nom et/ou l'icône de cette touche, etc. Réglez ce paramètre sur OFF si vous n'avez pas besoin de ce type d'affichage à l'écran.

Indication d'angle

[GÉNÉRAL → Réglage Display → Indic. d'angle]

Pour les disques qui proposent différents angles de vue (voir page 66), cela permet au symbole d'indication d'angle d'être affiché (ON) ou non (OFF) quand un autre angle de vue est disponible pour la section du disque actuellement lue.

Couleur de fond

[GÉNÉRAL → Réglage Display → Fond]

Quand le disque est à l'arrêt, ce paramètre détermine la couleur de fond d'écran. Choisissez entre Black (noir), Gray (gris) et Blue (bleu).

Contrôle parental

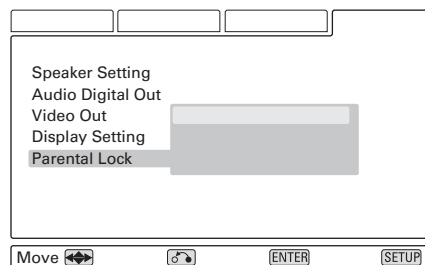

Il est possible de contrôler la lecture de disques contenant des programmes que les parents ne veulent pas laisser voir à leurs enfants, car les DVD peuvent contenir des informations enregistrées indiquant si les programmes qui y sont enregistrés sont appropriés aux enfants. De tels niveaux de protection peuvent varier d'un pays à l'autre, et cet appareil permet ces restrictions variables.

Avant qu'un disque ainsi protégé puisse être lu par l'appareil, il est nécessaire de saisir un mot de passe qui abaisse temporairement le niveau de protection.

Ces différents niveaux de protection vous permettent aussi de les faire évoluer, par exemple avec l'âge de vos enfants.

NOTE: Si les réglages de l'utilisateur sont réinitialisés, le mot de passe (et donc le contrôle parental) est désactivé.

Réglage du mot de passe

[GÉNÉRAL → Verrou parental → Mot de passe]

Réglage du niveau de protection

[GÉNÉRAL → Verrou parental → Niveau]

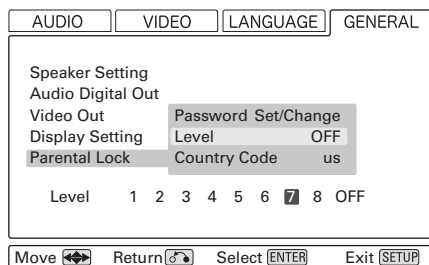

Une fois qu'un mot de passe a été programmé, vous pouvez programmer un niveau de protection, allant de 1 (contrôle strict) à 8 (beaucoup moins strict) à OFF (pas de contrôle du tout).

Quand le réglage de niveau est sélectionné, vous devez faire votre sélection dans les 30 secondes. Appuyez sur ENTER pour confirmer (valider) le réglage.

Code du pays

[GÉNÉRAL → Verrou parental → Code pays]

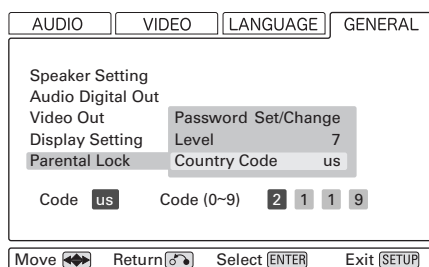

Comme pour le niveau, vous pouvez changer le pays auquel le niveau de protection s'applique. Sélectionnez le paramètre de code de pays, saisissez le code à 4 chiffres du pays et appuyez sur ENTER. Le code à deux lettres du pays change.

Lecture d'un disque protégé

Si vous essayez de lire un disque dont le niveau de protection est supérieur au niveau que vous avez réglé, le disque affiche un écran qui explique que le disque ne peut pas être lu avec ce niveau de protection. En suivant les instructions à l'écran, il vous sera demandé de désactiver le verrou temporairement, le temps de lire le disque.

Saisissez le mot de passe à 4 chiffres, puis appuyez sur ENTER. Le disque peut alors être lu.

Si vous éjectez le disque ou éteignez l'appareil avec le disque à l'intérieur, le mot de passe permettant la lecture du disque est "oublié" par l'appareil. Pour relire le disque, vous devez à nouveau saisir le mot de passe.

Changement du mot de passe

Vous pouvez à tout moment changer de mot de passe. Choisissez l'option Mot de passe, saisissez l'ancien mot de passe puis le nouveau (avec les touches numériques).

Pays	Code d'entrée	Code de pays
ARGENTINA	0118	ar
AUSTRALIA	0121	au
AUSTRIA	0120	at
BELGIUM	0205	be
BRAZIL	0218	br
CANADA	0301	ca
CHILE	0312	cl
CHINA	0314	cn
DENMARK	0411	dk
FINLAND	0609	fi
FRANCE	0618	fr
GERMANY	0405	de
HONG KONG	0811	hk
INDIA	0914	in
INDONESIA	0904	id
ITALY	0920	it
JAPAN	1016	jp
KOREA, REPUBLIC OF	1118	kr
MALAYSIA	1325	my
MEXICO	1324	mx
NETHERLANDS	1412	nl
NEW ZEALAND	1426	nz
NORWAY	1415	no
PAKISTAN	1611	pk
PHILIPPINES	1608	ph
PORTUGAL	1620	pt
RUSSIAN FEDERATON	1821	ru
SINGAPORE	1907	sg
SPAIN	0519	es
SWITZERLAND	0308	ch
SWEDEN	1905	se
TAIWAN, PROVINCE OF CHINA	2023	tw
THAILAND	2008	th
UNITED KINGDOM	0702	gb
UNITED STATES OF AMERICA	2119	us

Si vous avez des problèmes avec cet appareil, veuillez lire ce qui suit et voyez si vous pouvez résoudre le problème vous-même avant d'appeler votre revendeur.

Pas d'alimentation

- ➔ Vérifiez la connexion au secteur. Contrôlez et assurez-vous que la prise secteur n'a pas d'interrupteur et, si elle en a un, qu'elle est en service. Vérifiez qu'il y a du courant dans la prise en y branchant un autre appareil comme une lampe ou un ventilateur.
- ➔ Appuyez sur la touche STANDBY/ON de l'appareil (ou sur la touche ON de la télécommande) pour allumer l'appareil.

La télécommande ne fonctionne pas.

- ➔ Appuyez sur la touche ON de la télécommande (ou sur la touche STANDBY/ON de l'appareil) pour allumer l'appareil.
- ➔ Si les piles sont épuisées, changez-les.
- ➔ Utilisez la télécommande dans le rayon prévu (5 m) et pointez-la vers la face avant.
- ➔ Éliminez les obstacles entre la télécommande et l'unité principale.
- ➔ Si une lumière forte se trouve près de l'appareil, éteignez-la.

Un sévère ronflement ou bruit se fait entendre.

- ➔ Placez l'appareil aussi loin que possible d'un téléviseur.
- ➔ Vérifiez que les cordons de signaux et les câbles d'enceintes sont aussi éloignés que possible de l'alimentation secteur.

La lecture ne fonctionne pas.

- ➔ Réinsérez le disque avec sa surface imprimée vers le haut.
- ➔ Cet appareil ne peut pas lire de disques comme des CD-ROM. Utilisez un disque lisible (voir page 50).
- ➔ Si le disque est sale, nettoyez sa surface.
- ➔ Un disque vierge a été chargé. Chargez un disque préenregistré.
- ➔ Vérifiez le code de zone du DVD (voir page 50).
- ➔ Si de la condensation s'est formée dans l'appareil, laissez-le une heure ou deux en position allumée (voir page 89).

L'icône INTERDIT "⊘" apparaît à l'écran.

- ➔ L'opération n'est pas permise par le disque ou par l'appareil.
- ➔ Notez que durant la lecture d'une partie de titre (avertissements, logo du fabricant du logiciel, etc.), la plupart des opérations sont interdites par le disque.
- ➔ Si une autre opération est déjà en cours, attendez un moment et réessayez.

Les réglages sont annulés.

- ➔ Quand l'alimentation est soudainement coupée en raison d'une panne de courant ou d'un câble d'alimentation débranché, les réglages sont annulés. Veillez à bien éteindre l'appareil en appuyant sur la touche STANDBY/ON avant de débrancher le cordon d'alimentation.

Impossible d'accéder à certains réglages du menu de configuration.

- ➔ Bien qu'il soit possible d'accéder à l'écran de configuration (setup) pendant la lecture (ou en mode de reprise), toutes les fonctions du menu ne seront alors pas disponibles. Accédez à toutes les fonctions disponibles en appuyant deux fois sur la touche STOP (voir page 74).

La recherche s'arrête.

- ➔ La recherche ne fonctionne pas dans les menus.

Le son saute.

- ➔ Placez l'appareil sur une surface stable pour éviter les vibrations et les chocs.
- ➔ Si le disque est sale, nettoyez sa surface.
- ➔ N'employez pas de disques rayés, endommagés ou gondolés.

Il n'y a pas de son ou alors d'un niveau très faible.

- ➔ Vérifiez que l'amplificateur et les enceintes sont connectés de façon sûre.
- ➔ Vérifiez le fonctionnement de l'amplificateur.
- ➔ Vérifiez le réglage de sortie audio (voir page 75).
- ➔ Quand l'amplificateur est connecté via une prise de sortie numérique (DIGITAL OUT), réglez la sortie numérique sur "ON" (voir page 75).
- ➔ Le son est coupé durant la pause, le ralenti, l'avance/retour rapide, et la lecture image par image. Appuyez sur la touche PLAY pour reprendre une lecture normale.

Pas de sortie audio multicanal

- ➔ Réglez le paramètre Sortie analogique sur "Multi-Channel" (voir page 75).
- ➔ Changez si nécessaire la configuration des enceintes (voir page 81).
- ➔ Pour une sortie numérique en multicanal, vous devez utiliser un amplificateur surround, et régler la sortie audio numérique sur "Stream" (voir page 83).
- ➔ Les Super Audio CD et DVD audio peuvent avoir plusieurs groupes ou zones de lecture, ne contenant pas tous des données pour de l'audio multicanal. Changez de groupe ou de zone de lecture (voir page 64).

Le volume global est faible, ou la balance entre enceintes est étrange.

- ➔ Le niveau d'une enceinte (ou d'une paire d'enceintes) a été réglé trop haut ou trop bas lors de la configuration des enceintes (voir page 82). Corrigez les niveaux.
- ➔ Quand l'appareil réduit le nombre de canaux audio, le volume diffère de celui de l'audio multicanal. Adaptez le volume avec l'amplificateur.
- ➔ Quand vous configurez la taille des enceintes, régler les enceintes autres que le caisson de graves sur "small" ou "off" peut affecter le volume du caisson de graves. Réglez le volume sur le caisson de graves lui-même (voir page 81).

Pas de sortie audio numérique

- ➔ Vérifiez que la sortie audio numérique est réglée sur "ON" (voir page 75).
- ➔ Certains DVD audio interdisent la sortie audio numérique.
- ➔ L'audio numérique d'un Super Audio CD ne peut pas être produit par les prises HDMI et DIGITAL OUT (OPTICAL et COAXIAL).
- ➔ Les prises de sortie numérique DIGITAL OUT ne produisent aucun signal audio numérique lors de la lecture de DVD audio en multicanal (autre que Dolby Digital ou DTS).

L'enregistrement audio numérique n'est pas possible sur un autre appareil.

- Vérifiez que la sortie audio numérique est réglée sur "ON". Et que le format de sortie numérique est bien réglé sur "PCM" (voir pages 75, 83). Réglez la sortie analogique sur "2ch".
- Les programmes protégés contre la copie ne peuvent pas être copiés numériquement.

Impossible de produire un signal audio numérique à 96 kHz ou 88,2 kHz.

- Vérifiez que la sortie audio numérique est bien réglée sur "Down Sample OFF" (voir page 83).
- Certains disques protégés contre la copie ne produisent pas l'audio numérique à haute fréquence d'échantillonnage.

Pas de sortie audio DTS

- Si votre amplificateur n'est pas doté d'un décodeur DTS, réglez DTS sur "PCM". Ou appuyez sur la touche AUDIO pour sélectionner n'importe quel autre signal audio (voir pages 83, 67).
- Lors de la lecture d'un CD DTS, réglez le paramètre CD numérique direct sur "Normal" (voir page 75).
- Vérifiez le réglage de votre amplificateur.

Différences notables de volume entre DVD, CD et Super Audio CD.

- Cela est dû aux méthodes d'enregistrement différentes des DVD, CD et Super Audio CD.

Aucune image/image déformée

- Vérifiez la connexion au téléviseur (moniteur)
- Vérifiez dans les instructions d'emploi du téléviseur (moniteur) que vous avez sélectionné la bonne entrée, etc.
- Utilisez la touche VIDEO OFF de la télécommande pour réactiver la vidéo (voir page 67).
- Si vous employez une connexion HDMI, vérifiez qu'elle est correctement configurée (voir pages 72-73).
- Si vous employez une connexion composantes ou D1/D2, vérifiez qu'elle est correctement configurée (voir page 85).
- Vérifiez que le réglage de conversion PAL-NTSC est adapté au téléviseur/moniteur.
- Si votre téléviseur/moniteur n'est pas compatible avec le balayage progressif, ne réglez jamais la sortie vidéo composantes sur "Progressive" (voir page 85).

Image parasitée.

- Si la vidéo de ce système doit passer au travers de votre magnétoscope TV pour rejoindre votre téléviseur, la protection anti-copie appliquée à certains programmes de DVD peut altérer la qualité d'image. Veuillez brancher l'appareil directement dans votre téléviseur.

L'image est déformée ou monochrome.

- Le système couleur sélectionné ne correspond pas à celui de votre téléviseur (voir page 89).
- Réglez le format (rapport) d'image en fonction du téléviseur/moniteur utilisé (voir page 84).
- Si vous utilisez une connexion S-vidéo S1/S2, vous pouvez avoir à régler le signal de sortie sur "S1" (voir page 84).

Le format (rapport) d'image ne peut pas être changé.

- Il peut être fixé par le disque.

L'image est soudainement étirée quand on ouvre l'écran de configuration (Setup).

- Si l'écran de configuration est ouvert durant la lecture d'un DVD visualisé au format "letter box", l'écran peut basculer en format écran large. Ce n'est pas un mauvais fonctionnement. L'écran reviendra à la normale quand l'écran de configuration (Setup) sera fermé.

La touche DISPLAY ne fonctionne pas.

Aucun message n'apparaît à l'écran.

- Réglez l'option d'affichage à l'écran sur "ON" (voir page 86).

Le symbole ANGLE n'apparaît pas à l'écran.

- Réglez les deux options d'indicateur d'angle et d'affichage à l'écran sur "ON" (voir page 86).

L'image et le son ne correspondent pas.

- Utilisez la fonction de synchronisation labiale pour recalibrer l'image et le son (voir page 69).

"No Word!" s'affiche

- Le mode de synchronisation word clock est sélectionné, mais il n'y a pas de source (référence) d'horloge. Désactivez le mode de synchronisation word clock (voir page 69).
- Aucun signal word clock n'est reçu. Vérifiez les câbles, connexions et réglages du générateur d'horloge.

"WRD UNLCK!" s'affiche

- Un signal de synchronisation word clock non valable est reçu. Vérifiez le réglage du générateur d'horloge.

Si un fonctionnement normal ne peut pas être obtenu, débranchez le cordon d'alimentation de la prise murale et rebranchez-le. Cela réinitialise le micro-ordinateur interne qui a pu être perturbé par un orage, une coupure de courant, etc.

Faites attention à la condensation

Quand l'appareil (ou un disque) est déplacé d'un endroit froid à un endroit chaud, ou s'il est employé après une hausse soudaine de température, il existe un risque de condensation; la vapeur contenue dans l'air peut se condenser sur le mécanisme interne, rendant impossible un fonctionnement correct. Pour empêcher cela, ou si cela se produit, laissez l'appareil allumé une heure ou deux. Il se stabilisera alors à la température ambiante.

Maintenance

Si la surface de l'appareil est sale, essuyez-la avec un chiffon doux ou utilisez un liquide de nettoyage neutre dilué. Veillez à essuyer entièrement toute trace de liquide. N'utilisez pas de diluant, benzine ou d'alcool car cela pourrait endommager la surface de l'appareil.

Généralités

Système DVD vidéo, DVD audio, DVD-R/RW, Vidéo-CD, Super Audio CD et CD

Alimentation

Modèle Europe 230 Vca 50 Hz
 Modèle Etats-Unis/Canada 120 Vca 60 Hz
 Modèle Corée 220 Vca 60 Hz

Puissance absorbée 28 W (en mode veille: 2 W)

Poids 14 kg

Dimensions (LxHxP) 442 x 149 x 353 mm

Température de fonctionnement +5 °C à +35 °C

Humidité 5% à 85% (sans condensation)

Température de stockage -20 °C à +55 °C

Pays d'origine Japon

Sorties Vidéo

Sortie S-Vidéo (S1/S2)

Niveau de sortie Y (luminance) 1 Vp-p (75 Ω)

Niveau de sortie C (chrominance) 286 mVp-p (75 Ω)

Prises Prise S-VIDEO

Sortie vidéo

Niveau de sortie 1 Vp-p (75 Ω)

Prises Prise RCA

Sortie Component Video (Y, P_B, P_R)

Niveau de sortie Y 1,0 Vp-p (75 Ω)

Niveau de sortie P_B, P_R 0,7 Vp-p (75 Ω)

Prises Prises RCA

Sortie vidéo D1/D2 (Y, P_B, P_R)

Niveau de sortie Y 1,0 Vp-p (75 Ω)

Niveau de sortie P_B, P_R 0,7 Vp-p (75 Ω)

Prises borne D

Sortie HDMI

Prises HDMI 19 broches (version 1,1)

Sortie Audio (Audio analogique)

Prises Prises XLR (2 canaux) x 1

Prises RCA (2 canaux) x 1

Prises RCA (5,1 multicanal) x 1

Niveau maximum de sortie (1 kHz, pleine échelle)

RCA: 2,2 Vrms ±0,1 V/10 kΩ

XLR: 2,2 Vrms ±0,1 V/10 kΩ

Réponse en fréquence 5Hz à 88 kHz (DVD-Audio)

Rapport signal/bruit (S/B) 130 dB

Plage dynamique 107 dB

Distorsion harmonique totale 0,002%

Format décodable DTS, DTS 96/24, Dolby Digital

PCM 44.1 kHz-192 kHz/16-24 bit, DSD

Sortie audio (numérique)

OPTICAL Prise numérique optique x 1, -15 à -21 dBm

COAXIAL Prise RCA x 1, 0,5 Vp-p/75 Ω

Format d'entrée WORD SYNC

Prises BNC

Niveau d'entrée TTL/75Ω

L'appareil principal peut accepter et se synchroniser sur les fréquences de sortie suivantes des appareils externes (la onde rectangulaire):

44.1kHz, 48kHz, 88.2kHz, 96kHz,

100kHz, 176.4kHz, 192kHz,

Accessoires fournis

Cordon d'alimentation x 1

Télécommande x 1

Piles (AA, R6, SUM-3) x 2

Feutrine x 3

Mode d'emploi x 1

Carte de garantie x 1

- La conception et les spécifications sont sujettes à modification sans préavis.
- Le poids et les dimensions sont approximatifs.
- Les illustrations peuvent être légèrement différentes des modèles fabriqués.

ESOTERIC

TEAC ESOTERIC COMPANY	3-7-3, Nakacho, Musashino-shi, Tokyo 180-8550, Japan Phone: (0422) 52-5132 e-mail: eso-os@tec.teac.co.jp
TEAC AMERICA, INC.	7733 Telegraph Road, Montebello, California 90640 Phone: (323) 726-0303
TEAC CANADA LTD.	5939 Wallace Street, Mississauga, Ontario L4Z 1Z8, Canada Phone: (905) 890-8008
TEAC MEXICO, S.A. De C.V	Campesinos N°184, Colonia Granjas Esmeralda, Delegacion Iztapalapa, CP 09810, México DF Phone: (525) 581-5500
TEAC UK LIMITED	Unit 19 & 20, The Courtyards, Hatters Lane, Watford, Hertfordshire, WD18 8TE, U.K. Phone: (0845) 130-2511
TEAC EUROPE GmbH	Bahnstrasse 12, 65205 Wiesbaden-Erbenheim, Germany Phone: 0611-71580

This appliance has a serial number located on the rear panel. Please record the model number and serial number and retain them for your records.

Model number _____ Serial number _____

0806·MA-1071C

Free Manuals Download Website

<http://myh66.com>

<http://usermanuals.us>

<http://www.somanuals.com>

<http://www.4manuals.cc>

<http://www.manual-lib.com>

<http://www.404manual.com>

<http://www.luxmanual.com>

<http://aubethermostatmanual.com>

Golf course search by state

<http://golfingnear.com>

Email search by domain

<http://emailbydomain.com>

Auto manuals search

<http://auto.somanuals.com>

TV manuals search

<http://tv.somanuals.com>