

ESOTERIC

SA-60

Universal Audio Player

OWNER'S MANUAL 2

MANUEL DU PROPRIÉTAIRE ... 30



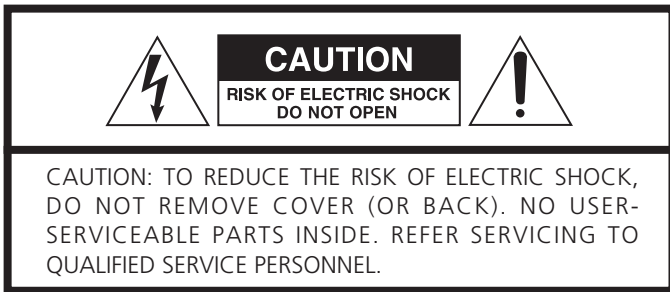

The lightning flash with arrowhead symbol, within an equilateral triangle, is intended to alert the user to the presence of uninsulated “dangerous voltage” within the product’s enclosure that may be of sufficient magnitude to constitute a risk of electric shock to persons.



The exclamation point within an equilateral triangle is intended to alert the user to the presence of important operating and maintenance (servicing) instructions in the literature accompanying the appliance.

IMPORTANT SAFETY INSTRUCTIONS

- 1) Read these instructions.
 - 2) Keep these instructions.
 - 3) Heed all warnings.
 - 4) Follow all instructions.
 - 5) Do not use this apparatus near water.
 - 6) Clean only with dry cloth.
 - 7) Do not block any ventilation openings. Install in accordance with the manufacturer’s instructions.
 - 8) Do not install near any heat sources such as radiators, heat registers, stoves, or other apparatus (including amplifiers) that produce heat.
 - 9) Do not defeat the safety purpose of the polarized or grounding-type plug. A polarized plug has two blades with one wider than the other. A grounding type plug has two blades and a third grounding prong. The wide blade or the third prong are provided for your safety. If the provided plug does not fit into your outlet, consult an electrician for replacement of the obsolete outlet.
 - 10) Protect the power cord from being walked on or pinched particularly at plugs, convenience receptacles, and the point where they exit from the apparatus.
 - 11) Only use attachments/accessories specified by the manufacturer.
 - 12) Use only with the cart, stand, tripod, bracket, or table specified by the manufacturer, or sold with the apparatus. When a cart is used, use caution when moving the cart/apparatus combination to avoid injury from tip-over. 
 - 13) Unplug this apparatus during lightning storms or when unused for long periods of time.
 - 14) Refer all servicing to qualified service personnel. Servicing is required when the apparatus has been damaged in any way, such as power-supply cord or plug is damaged, liquid has been spilled or objects have fallen into the apparatus, the apparatus has been exposed to rain or moisture, does not operate normally, or has been dropped.
- Do not expose this apparatus to drips or splashes.
 - Do not place any objects filled with liquids, such as vases, on the apparatus.
 - Do not install this apparatus in a confined space such as a book case or similar unit.
 - The apparatus draws nominal non-operating power from the AC outlet with its STANDBY/ON switch in the standby position.
 - The apparatus should be located close enough to the AC outlet so that you can easily grasp the power cord plug at any time.
 - An apparatus with Class I construction shall be connected to an AC outlet with a protective grounding connection.
 - Batteries (battery pack or batteries installed) shall not be exposed to excessive heat such as sunshine, fire or the like.

WARNING: TO PREVENT FIRE OR SHOCK HAZARD, DO NOT EXPOSE THIS APPLIANCE TO RAIN OR MOISTURE.

CAUTION

- DO NOT REMOVE THE EXTERNAL CASES OR CABINETS TO EXPOSE THE ELECTRONICS. NO USER SERVICEABLE PARTS ARE WITHIN!
- IF YOU ARE EXPERIENCING PROBLEMS WITH THIS PRODUCT, CONTACT TEAC FOR A SERVICE REFERRAL. DO NOT USE THE PRODUCT UNTIL IT HAS BEEN REPAIRED.
- USE OF CONTROLS OR ADJUSTMENTS OR PERFORMANCE OF PROCEDURES OTHER THAN THOSE SPECIFIED HEREIN MAY RESULT IN HAZARDOUS RADIATION EXPOSURE.

For U.S.A.

This equipment has been tested and found to comply with the limits for a Class B digital device, pursuant to Part 15 of the FCC Rules. These limits are designed to provide reasonable protection against harmful interference in a residential installation. This equipment generates, uses, and can radiate radio frequency energy and, if not installed and used in accordance with the instructions, may cause harmful interference to radio communications. However, there is no guarantee that interference will not occur in a particular installation. If this equipment does cause harmful interference to radio or television reception, which can be determined by turning the equipment off and on, the user is encouraged to try to correct the interference by one or more of the following measures:

- Reorient or relocate the equipment and/or the receiving antenna.
- Increase the separation between the equipment and receiver.
- Connect the equipment into an outlet on a circuit different from that to which the receiver is connected.
- Consult the dealer or an experienced radio/TV technician for help.

CAUTION

Changes or modifications to this equipments not expressly approved by TEAC CORPORATION for compliance will void the user's warranty.

This product has been designed and manufactured according to FDA regulations "title 21, CFR, chapter 1, subchapter J, based on the Radiation Control for Health and Safety Act of 1968", and is classified as class 1 laser product. There is not hazardous invisible laser radiation during operation because invisible laser radiation emitted inside of this product is completely confined in the protective housings.

The label required in this regulation is shown ①.

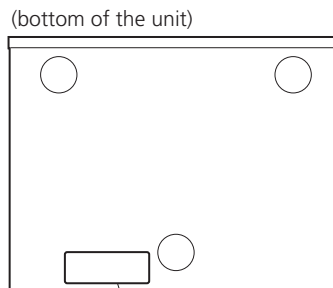

① For U.S.A.

For U.S.A.	THIS DEVICE COMPLIES WITH PART 15 OF THE FCC RULES. OPERATION IS SUBJECT TO THE FOLLOWING TWO CONDITIONS: (1) THIS DEVICE MAY NOT CAUSE HARMFUL INTERFERENCE, AND (2) THIS DEVICE MUST ACCEPT ANY INTERFERENCE RECEIVED, INCLUDING INTERFERENCE THAT MAY CAUSE UNDESIRED OPERATION.	CERTIFICATION THIS PRODUCT COMPLIES WITH DHHS RULES 21 CFR SUBCHAPTER J APPLICABLE AT DATE OF MANUFACTURE. TEAC CORPORATION 3-7-3, NAKA-CHO, MUSASHINO-SHI, TOKYO, JAPAN TA MANUFACTURED
	For Canada	THIS CLASS B DIGITAL APPARATUS COMPLIES WITH CANADIAN ICES-003. CET APPAREIL NUMÉRIQUE DE LA CLASSE B EST CONFORME À LA NORME NMB-003 DU CANADA.

Optical pickup :

Type : SLD6163RL-G
 Manufacturer : SONY CORPORATION
 Laser output : Less than 1mW on the objective lens
 Wavelength : 785±15 nm (CD), 655±10 nm (DVD)

Thank you for choosing Esoteric. Read this manual carefully to get the best performance from this unit.

Contents	4
Before Use	4
Discs	6
Connections	8
Front panel features	10
Front panel display	11
Understanding the remote control unit	12
Playback	14
Selecting groups and titles	15
Selecting the playback area	15
Skipping playback	15
Selecting a track	15
Fast scanning	16
Repeat mode	16
Selecting audio	17
Display dimming	17
Word sync	18
Up convert	18
Changing the display mode	19
Setting Digital Filter, etc.	20
Settings (introduction)	21
Setup Menu Chart	22
Analog output settings (Analog Out)	23
Digital output settings (DigitalOut)	23
CD Digital Direct (CD Direct)	23
Dynamic Range Control (DR Control)	23
Group playback mode of DVD audio discs (Group Play)	24
Down mix (2chDownMix)	24
Speaker Size (SP Size)	25
Speaker distance (Distance)	25
Speaker levels (SP Level)	26
Test tone length (Test tone)	26
DVD digital output formats (DigitalOut)	26
Specifications	27
Troubleshooting	28

What's in the box

Please confirm that the following accessories are in the box when you open it.

- Remote control unit x 1
- Batteries (AA, R6, SUM-3) x 2
- Felt sheet x 3
- Power cord x 1
- Owner's manual x 1
- Warranty card x 1

Conventions about This Manual

- Instructions in this manual describe the controls on the remote control. You can also use the buttons on the front panel if they have the same or similar names as those on the remote.
- The types of functions and operations that can be used for a particular disc vary depending on the features of that disc. In some cases, these functions and operations may differ from the descriptions given in this Owner's Manual. This Owner's Manual only covers basic disc operations.

"DTS" is a registered trademark of DTS, Inc. and "DTS 96/24" is a trademark of DTS, Inc.

Manufactured under license from Dolby Laboratories. Dolby, Pro Logic and the double-D symbol are trademarks of Dolby Laboratories.

"Super Audio CD" is a registered trademark.
"DSD" is a registered trademark.

Read this before operation

- Be careful to avoid injury when moving the unit, on account of its weight. Get someone to help you if necessary.
- To protect easily scratched furniture, you may stick the felt supplied with the unit to the feet.
- As the unit may become warm during operation, always leave sufficient space around the unit for ventilation.
- The voltage supplied to the unit should match the voltage as printed on the rear panel. If you are in any doubt regarding this matter, consult an electrician.
- Choose the installation location of your unit carefully. Avoid placing it in direct sunlight or close to a source of heat. Also avoid locations subject to vibrations and excessive dust, heat, cold or moisture.
- Do not place the unit on the amplifier/receiver.
- Do not open the cabinet as this might result in damage to the circuitry or electrical shock. If a foreign object should get into the unit, contact your dealer or service company.
- When removing the power plug from the wall outlet, always pull directly on the plug, never yank the cord.
- To keep the laser pickup clean, do not touch it, and always close the disc tray.
- Do not attempt to clean the unit with chemical solvents as this might damage the finish. Use a clean, dry cloth.
- Keep this manual in a safe place for future reference.

DO NOT MOVE THE UNIT DURING PLAYBACK

During playback, the disc rotates at high speed. Do NOT lift or move the unit during playback. Doing so may damage the disc or the unit.

WHEN MOVING THIS UNIT

When changing places of installation or packing the unit for moving, be sure to remove the disc and return the disc tray to its closed position in the player. Then, press the power switch to turn the power off, and disconnect the power cord. Moving this unit with the disc loaded may result in damage to this unit.

Restoring factory settings

If you have made a lot of changes to the setup, and want to restart from a known set of options, restore the unit to the factory settings as follows:

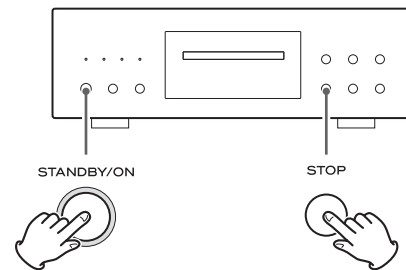

1. Turn the unit off and wait 30 seconds or longer.
2. Press the **STANDBY/ON** button while holding down the **STOP** button.

Release the STOP button when "Setup CLR" appears on the display.

All memories are erased, and the unit returns to the factory settings.

Type of discs that can be played on this system

This unit can playback discs bearing any of the following logos:

	<p>Super Audio CD:</p> <ul style="list-style-type: none"> • Single layer, dual layer or Hybrid layer • 12cm (4.7") or 8cm (3.15") discs • Digital audio (DSD) <p>Super Audio CDs are divided into tracks.</p>
	<p>DVD Audio:</p> <ul style="list-style-type: none"> • Single sided discs • Single layer or dual layer discs • Linear or packed PCM digital audio • Some discs may contain MPEG-2 video, and Dolby Digital, DTS or MPEG digital audio. <p>Discs are generally divided into one or more groups. Groups may be further subdivided into tracks.</p>
	<p>Audio CD:</p> <ul style="list-style-type: none"> • 12cm (4.7") or 8cm (3.15") discs • Linear PCM digital audio <p>Audio CDs are divided into tracks.</p>
	<p>DVD Video (audio playback only*):</p> <ul style="list-style-type: none"> • Single-sided or double-sided discs • Single layer or dual layer discs • Dolby Digital, DTS, MPEG or Linear PCM digital audio • MPEG-2 digital video • This unit can play DVD-R discs recorded in DVD video format. • This unit can play DVD-RW discs recorded in DVD video format or DVD video recording format. <p>Discs are generally divided into one or more titles. Titles may be further subdivided into chapters.</p>

*: As the SA-60 has no video output terminals, you cannot see an on-screen menu of a DVD video disc.
Playback of some DVD video discs may be difficult depending on DVD authoring.

Region Number of DVD Video discs:

DVD players and discs are designed with region numbers that dictate the regions in which a disc can be played. If the region number on the disc you want to play does not match the region number of your DVD player, you will not be able to play the disc.

The region number is printed on the rear panel of this unit.



U.S.A./Canada model



Europe model



Korea model

About DVD-RW

- DVD-RW discs that were recorded with copy-once only permission cannot be played.
- When playing a DVD-RW disc that was edited on a DVD recorder, the screen may momentarily black out at the edited point.
- When playing a DVD-RW disc that was edited on a DVD recorder, you may see scenes from just before the edited point.

About CD-R/CD-RW

CD-R/RW discs recorded in Audio CD format and finalized correctly are playable. But depending on the quality of the disc and/or the condition of the recording, some CD-R & CD-RW discs may not be playable.

Caution:

- If you record a disc using a personal computer, even if it is recorded in a compatible format, there are cases in which it may not play because of the settings of the application software used to create the disc. (Check with the software publisher for more detailed information.)
- Unfinalized CD-R/CD-RW/DVD-R/RW discs cannot be played.

Following discs cannot be played with this unit:

- CD-G, Data part of CD-EXTRA, PHOTO CD, CD-ROM and DVD-ROM discs
- discs recorded in a color system other than PAL or NTSC
- illegally produced discs
- scratched or damaged discs
- discs that are dusty, soiled or marked with fingerprints

Warning:

If you attempt to play back such discs, there is a risk that sudden loud noise can blast over the speakers at full volume and cause damage to the speakers and your hearing.

Copy-protected discs, DualDiscs and other discs that do not conform to the CD standard may not play back correctly in this player. If you use such discs in this unit, TEAC ESOTERIC COMPANY cannot be responsible for any consequences or guarantee the quality of reproduction. If you experience problems with such non-standard discs, you should contact the producers of the disc.

- Always place the disc on the disc tray with the label side up. (Compact discs can be played or recorded only on one side.)
- To remove a disc from its storage case, press down on the center of the case and lift the disc out, holding it carefully by the edges.



How to remove the disc



How to hold the disc

- Should the disc become dirty, wipe the surface radially (from the center hole outward towards the outer edge) with a soft, dry cloth:



- Never use such chemicals as record sprays, antistatic sprays or fluid, benzene or thinner to clean the discs. Such chemicals will do irreparable damage to the disc's plastic surface.
- Discs should be returned to their cases after use to avoid dust and scratches that could cause the laser pickup to "skip."
- Do not expose discs to direct sunlight or high humidity and temperature for extended periods. Long exposure to high temperatures will warp the disc.
- Do not play any disc that is warped, deformed or damaged. Playing such discs may cause irreparable harm to the playing mechanisms.
- CD-R and CD-RW discs are more sensitive to the effects of heat and ultraviolet rays than ordinary CDs. It is important that they are not stored in a location where direct sunlight will fall on them, and which is away from sources of heat such as radiators or heat-generating electrical devices.
- Printable discs aren't recommended, as the label side might be sticky and damage the unit.
- Do not stick papers or protective sheets on the discs and do not use any protective coating spray.
- Use a soft oil-based felt-tipped pen to write the information on the label side. Never use a ball-point or hard-tipped pen, as this may cause damage to the recorded side.
- Never use a stabilizer. Using commercially available CD stabilizers with this unit will damage the mechanisms and cause them to malfunction.

- Do not use irregular shape discs (octagonal, heart shaped, business card size, etc.). Discs of this sort can damage the unit:

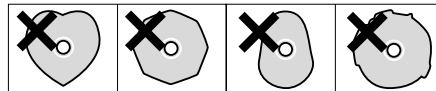

- If you are in any doubt as to the care and handling of a disc, read the precautions supplied with the disc, or contact the disc manufacturer directly.

Connections

CAUTION:

- Switch off the power to all equipment before making connections.
- Read the instructions of each component you intend to use with this unit.
- Be sure to insert each plug securely. To prevent hum and noise, avoid bundling the signal interconnection cables together with the AC power cord or speaker cables.

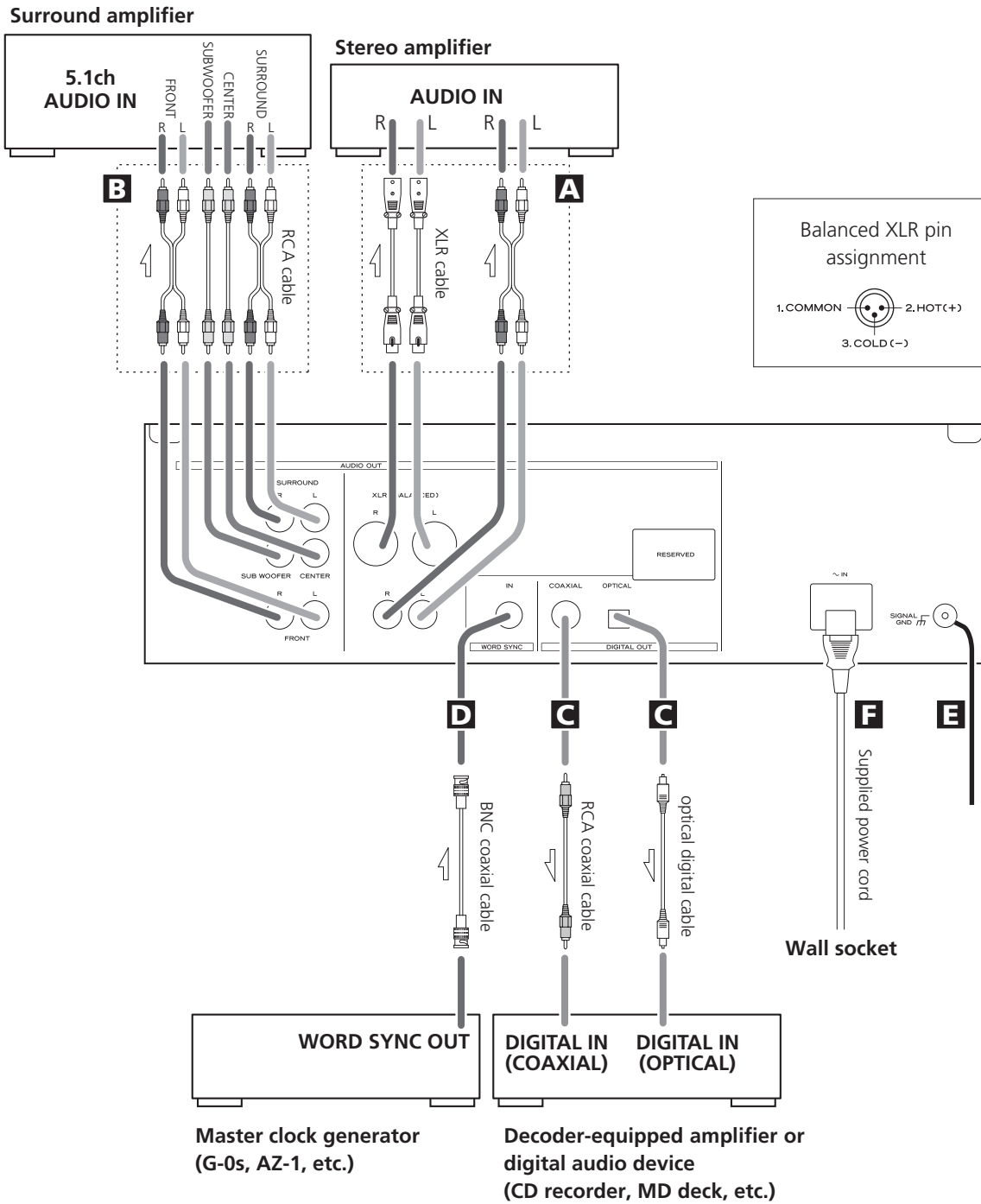

A 2 channel analog audio output terminals

Connect either the XLR or RCA (pin) terminals to analog audio inputs of a stereo amplifier using commercially available XLR or RCA audio cables.

Make sure to connect:

- white plug → white jack (L: left channel)
- red plug → red jack (R: right channel)

- When using these terminals, set "Analog Output" to "2 ch" to downmix the multi-channel material to two channels. Note that if "Analog Output" is set to "Multi ch", only the front L/R sound of the multi-channel material will be output from these terminals.

B 5.1 channel analog audio output terminals

Connect the FRONT, SURROUND, CENTER and SUB WOOFER terminals to a surround amplifier using commercially available RCA audio cables.

- When using these terminals, set "Analog Output" to "Multi ch" to enjoy surround sound.

C Digital audio output terminals

Digital audio from DVD-Video, DVD-Audio (2ch only) and CD is output from these terminals.

The unit may be connected using either coaxial or optical (TOS) commercially available cables to amplifiers including a decoder, or to digital audio devices such as CD recorders, etc.

- COAXIAL: Use RCA (pin) digital audio cable
- OPTICAL: Use optical digital audio cable (TOS)

- The optical terminal is covered by a shutter. Make sure that the cable is firmly inserted, but do not force the cable when connecting it or removing it, in order not to cause damage to the unit.
- When using these terminals, set the Digital Output setting to "ON" (see page 23).
- This terminal cannot output the digital audio from a Super Audio CD.
- This terminal cannot output the digital surround audio from a DVD-Audio disc.
- DVD-Audio disc signals are converted where necessary from 192kHz or 176.4kHz to 96kHz/88.2kHz or 48kHz/44.1kHz. However, there may be some occasions when digital audio cannot be output by the unit from such a disc.

D Word sync connector

This allows the use of an externally-generated word clock connection, using a commercially available BNC coaxial cable.

Devices producing such a suitable clock signal include external D-A converters or dedicated word clock generators. Connect the SYNC OUT (or WORD OUT) of such a device to the unit.

E SIGNAL GND connection

Use a commercially available PVC-covered cord to connect the signal ground terminal on the unit to the amplifier signal ground.

- Note that this is NOT an electrical safety ground (earth).

F Power cord receptacle

After all other connections have been made, insert the supplied AC power cord into this receptacle, then connect the other end of the power cord into the wall socket. Ensure that your AC voltage corresponds to the voltage marked on the rear panel of the unit. Consult a qualified electrician if you are in doubt.

- In order to avoid the risk of electric shock, fire, and so on, only use the supplied power cord.
- If you are not going to use the unit for some time, disconnect the power cord from the wall socket.

Front panel features

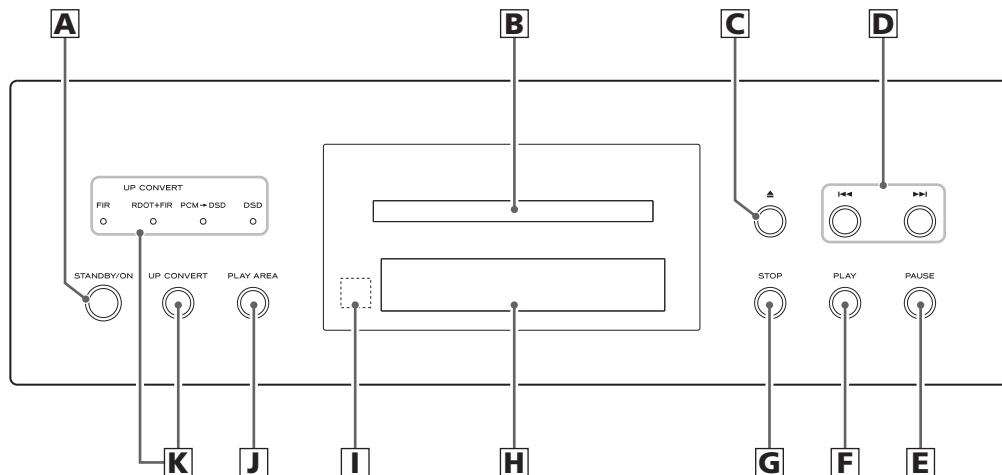

A STANDBY/ON

Use this button to turn the unit on and standby.
The ring surrounding the button is red in the standby mode. It turns blue when the unit is turned on.

The equipment draws nominal non-operating power from the AC outlet with its STANDBY/ON in the standby position.

B Disc tray

C OPEN/CLOSE

Use this to open and close the disc tray.

D SKIP (◀◀ / ▶▶)

Use these for skip operations. Pressing and holding these buttons for more than a second changes the scanning speed.

E PAUSE

Use this to pause playback.

F PLAY

Use this to start playback.

G STOP

Use this to stop playback.

H Display

I Remote control sensor

Receives signals from the remote control unit. Point the remote control unit at this sensor when operating the remote control unit.

J PLAY AREA

When playback is stopped, use this with DVD audio and Super Audio CD discs to select the playback area.
Hold down this for more than two seconds to enter the setup mode.

K UP CONVERT

Use this button to convert the sampling frequency.

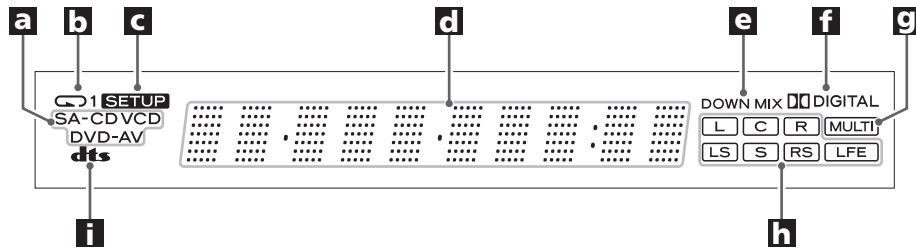

a Disc type indicator

Shows the type of disc currently loaded.

b REPEAT indicator

Lights when repeat play is selected

c SETUP indicator

Lights to show that the GUI is being displayed through the video outputs.

d Message area

Alphanumeric display to show times, titles, status messages, etc.

e DOWN MIX indicator

Lights to show that a multi-channel source has been down mixed to 2 channels.

f DOLBY DIGITAL indicator

Lights to show that Dolby Digital audio is being played back.

g MULTI indicator

Lights when the Analog Out setting is set to "Multi ch".

h Channel indicators

Light to show which surround channels are currently in use.

i DTS indicator

Lights to show that DTS audio is being played back.

Understanding the remote control unit

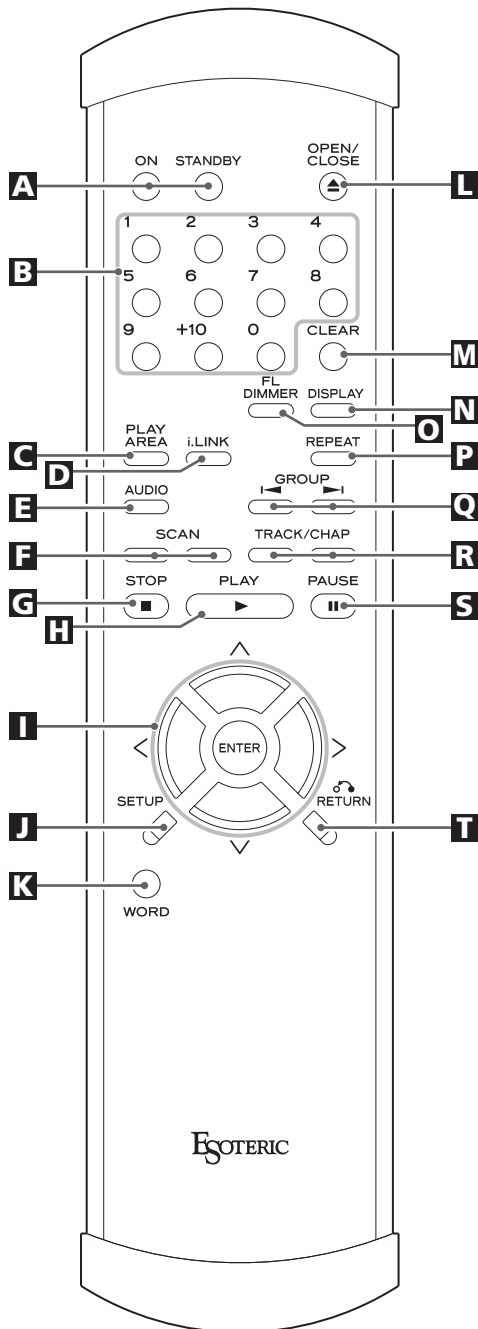

A ON/STANDBY

Use the ON button to turn the unit on. Use the STANDBY button to turn it standby.

When you press the ON button, white buttons on the remote control unit light for several seconds.

B Number buttons

Use these for selecting tracks by number, etc.

C PLAY AREA

Use this with DVD audio and Super Audio CD discs to select the playback area.

D i.LINK

This button is used for controlling i.LINK output and will become available after a future upgrade.

E AUDIO

Use this to select the audio for playback.

F SCAN (◀◀/▶▶)

Use these for fast scanning during playback.

G STOP

Use this to stop playback.

H PLAY

Use this to start playback.

I Cursor buttons and ENTER

Use these cursor buttons for navigation of the setup menu and the ENTER button to confirm selections.

J SETUP

Use this button to enter the setup menu where you can set up the parameters of the unit.

K WORD

Use this to turn on or off the word sync function.

When the word sync is on, the unit will synchronize with an external word sync source.

L OPEN/CLOSE

Use this button to open and close the disc tray.

M CLEAR

Use this button to clear entry errors, etc.

N DISPLAY

Use this button to change the display mode.

O FL DIMMER

Use this button to change the brightness of the front panel display.

P REPEAT

Use this button to set the repeat playback mode.

Q GROUP

Use these buttons to skip back or forward by one group or title.

R SKIP (◀◀ / ▶▶)

Use these for skip operations.

S PAUSE

Use this to pause playback.

T RETURN

Use this button to go up a level in menu systems.

How to insert the batteries

Remove the cover of the remote control unit with a screwdriver. After checking the polarity (⊕/⊖) of two AA batteries, insert the batteries, replace the cover and replace the screws.

- Take care not to pinch cables with the battery case.

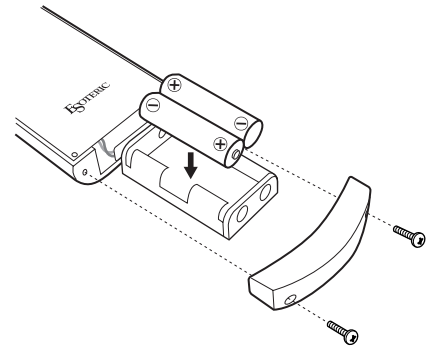

Battery Replacement

If the distance required between the remote control unit and main unit decreases, the batteries are exhausted. In this case replace the batteries with new ones.

Precautions concerning batteries

- Be sure to insert the batteries with correct positive “⊕” and negative “⊖” polarities.
- Use batteries of the same type. Never use different types of batteries together.
- Rechargeable or non-rechargeable batteries can be used but not mixed together. Refer to the precautions on their labels.
- When the remote control unit is not to be used for a long time (more than a month), remove the batteries from the remote control unit to prevent them from leaking. If they leak, wipe away the liquid inside the battery compartment and replace the batteries with new ones.
- Do not heat or disassemble batteries and never dispose of old batteries by throwing them in a fire.

Notes on use

- Point the remote control unit at the player's remote sensor within seven meters (23 feet) of the player. There should not be any obstacles between the player and the remote control unit.
- Do not allow direct sun or other light to shine on the remote sensor part of the player. This may cause the remote control unit to work incorrectly.
- Note that other units with remote controls may operate incorrectly because of infrared light “overspill” when you operate this remote control unit.

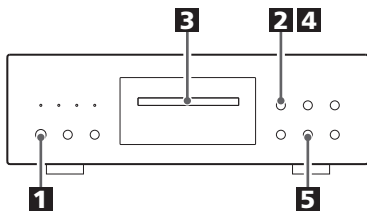

1 Press the STANDBY/ON button to turn the unit on.

The ring surrounding the button is red in the standby mode. It turns blue when the unit is turned on.



2 Press the OPEN/CLOSE button (▲) to open the tray.



3 Insert the disc label side up.

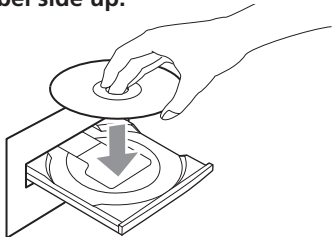

- In the case of double-sided discs, the side to be played should be face down.
- Make sure the disc is centered in the tray in order to avoid any malfunction or jamming of the tray or damage to the disc.

4 Press the OPEN/CLOSE button (▲) again to close the tray.



The tray will close. Take care that you don't catch your fingers in the tray.

The unit reads the disc (this may take a little time). Some discs may automatically start playback.

5 Press the PLAY button to start playback if playback has not started automatically.



As the SA-60 has no video output terminals, you cannot see an on-screen menu of a DVD video disc. Playback of some DVD video discs may be difficult depending on DVD authoring.

Pausing playback

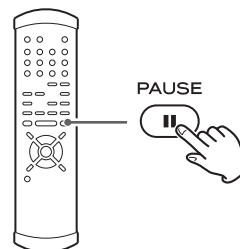

Press the PAUSE button to pause audio playback. Press PLAY or PAUSE to restart playback.

- Caution - do not leave player in the "pause" mode for extended periods of time. Damage to the player may occur.

Stopping playback

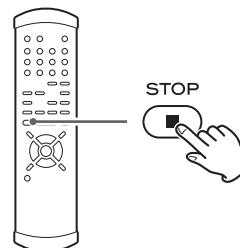

During playback, press the STOP button to stop playback.

- When the STOP button is pressed with a video DVD, playback is stopped, and the display shows "RESUME". Pressing PLAY continues playback.

Pressing any of the following buttons cancels resume mode:
STOP in the stop mode, OPEN/CLOSE

Opening and closing the tray

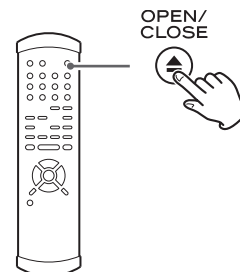

Pressing OPEN/CLOSE opens the tray if it is closed, and closes it if it is open. When the tray is opened during playback, it may take a few seconds before the disc is "unloaded" and the tray opens.

Selecting groups and titles

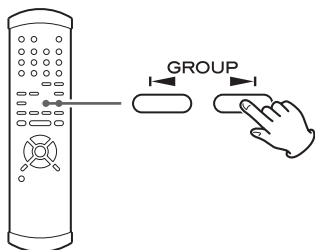

Use the remote control unit's GROUP buttons (◀/▶) to change titles and groups on DVD media.

If pressed during playback, these buttons start playback at the selected group/title. If pressed during pause or stop mode, playback is paused at the start of the selected group/title.

Note that some discs may start playback when a group or title is selected, regardless of the pause or stop status.

Selecting the playback area

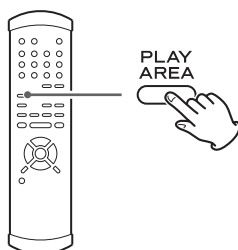

There are two types of Super Audio CDs, regular ones that contain 2-channel stereo and multi-channel stereo and hybrid discs (two-layer discs) that contain Super Audio CD and regular CD data.

Additionally, some DVD audio discs have DVD video areas.

When a hybrid Super Audio CD or a DVD audio disc is loaded and when the playback is stopped, press the PLAY AREA button to select a playback area.

- The contents accessible as DVD audio and DVD video from the same DVD disc may differ.

Skipping playback

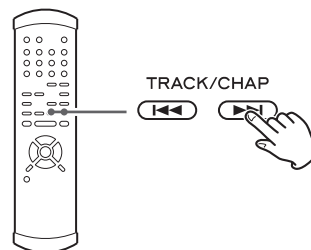

Press the SKIP button (◀◀ or ▶▶) repeatedly until the desired chapter or track is found. The selected chapter or track will be played from the beginning.

- If the ◀◀ button is pressed once during playback, playback returns to the start of the current track or chapter. If it is pressed within one second from the start of the track, playback returns to the start of the previous track or chapter (so pressing the button twice in quick succession will skip back two tracks, etc.).
- If tracks or chapters are skipped while playback is paused or stopped, playback is paused at the start of the selected track or chapter.

Selecting a track

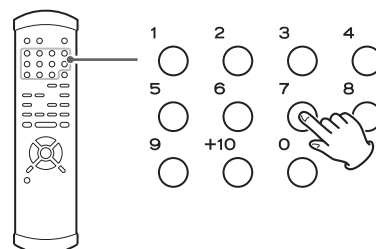

Use the number button to select tracks for playback. Use the +10 button to enter the first digit of numbers greater than 9 (repeated presses show 1-, 2-, 3- etc.) and the single digit buttons (0 through 9) for the second digit, or single-digit track numbers.

Fast scanning

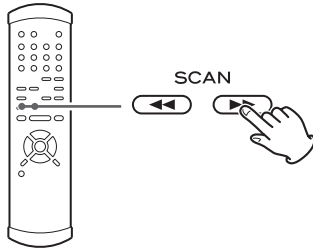

When playing back, use the SCAN button (◀◀ or ▶▶) to move backwards and forwards (sound is muted for DVD video discs). Press PLAY to restart playback at normal speed at the desired location.

Repeated presses of the SCAN buttons changes the scanning speeds. There are three speeds:

Fast (1) → Fast (2) → Fast (3) → Play (normal speed)

- You can also use the SKIP buttons of the main unit. To start scanning (or to change the scanning speed), press and hold the SKIP button for more than one second.

Repeat mode

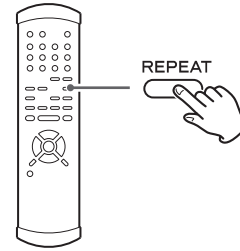

Use the REPEAT button to select the repeat mode for playback. Repeated presses of the REPEAT button cycle between the following options:

CD/Super Audio CD

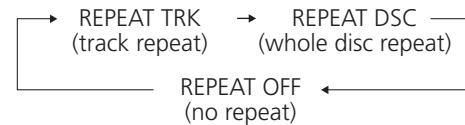

DVD audio

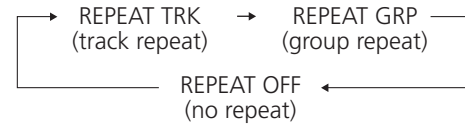

- Halting playback stops the repeat mode.
- This feature is not available for all discs.

Track repeat

When this is selected, the currently selected track repeats. If another track is selected during repeat playback, the newly-selected track repeats.

Group and disc repeat

The current title/group or disc repeats. In the case of a DVD, the current title/group repeats, and for other discs, the whole contents of the disc are repeated.

Selecting audio

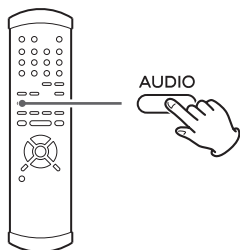

Many DVD discs include audio in different languages, as well as stereo and multi-channel surround versions of the soundtrack.

Pressing the AUDIO button changes between the different audio tracks available.

- This function is not available for audio CDs or Super Audio CDs.
- Playback might be momentarily interrupted when the audio is changed.
- Some discs cannot have their audio changed in the way described here, as well as some discs which only have one audio stream.
- Some DVD audio discs have two, or more, audio groups. In this case, select the audio group using the GROUP button.

Display dimming

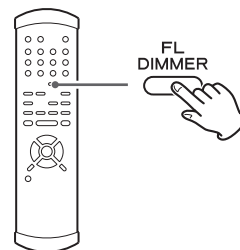

The display on the main unit can be dimmed to suit the environment in which you listen to music or watch video.

Use the FL DIMMER button to cycle between these settings.

FL Dimmer3:
Full brightness

FL Dimmer2:
Medium brightness

FL Dimmer1:
Minimum brightness

OFF:
The display and indicators are off.

FL DIMAuto (FL Dimmer Auto):
The display and indicators are off during playback. They turn on with the minimum brightness in the stop mode.

- Note that the OFF setting is not memorized when the power is turned off. When the unit is switched off with the display off, and then turned on again, the display is reset to the minimum brightness (FL Dimmer1).
- In OFF mode and FL DIMAuto mode, when you press a button such as PAUSE, the illuminations turn temporarily on.

Word sync

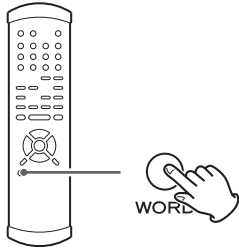

This feature is used when you want to get your whole system locked to a single sync signal (clock) by connecting this unit to the Esoteric AZ-1, G-0/G-0s or other devices that are capable of outputting a sync signal (word clock).

Use the WORD button to switch between Word ON and Word OFF.

The main unit can accept and synchronize to the following frequencies received from external devices:

44.1kHz, 48kHz, 88.2kHz, 96kHz, 176.4kHz, 192kHz

This unit also accepts a Universal Clock frequency of 100 kHz.

- It takes several seconds for the unit to detect and lock to an external clock.
- Make WORD SYNC connections before powering on the unit. If no valid word sync signal is received, the display shows "No Word!".

Up convert

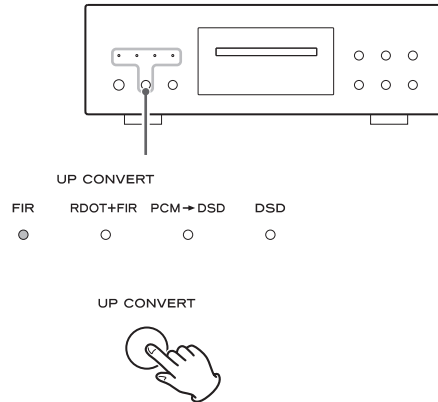

Press the UP CONVERT button to select algorithms for upward conversion. A lit indicator shows the current selection.

FIR

An FIR-type digital filter that does upward sample rate conversion.

You can select Wide or Narrow characteristic for this filter.

See page 20 for details.

RDOT+FIR

This provides a combined function of FIR and RDOT filters.

The RDOT filter has a slow roll-off characteristic and provides a smooth immersive sound.

The two up-conversion filters are directly coupled digitally so that the best of each is brought out.

PCM → DSD

The SA-60 can convert PCM signals to the DSD signals (1 bit, 64 fs) that are used on a Super Audio CD.

- The conversion has effect on signals output from the following terminals:
 - XLR (BALANCED) L and R
 - AUDIO OUT (L and R)
 - AUDIO OUT (FRONT L and R)Other terminals cannot output upconverted or DSD-converted signals.
- Super Audio CDs output a DSD signal (1 bit, 64fs) and cannot be up converted.
- The DSD indicator lights during playback of a Super Audio CD.

Changing the display mode

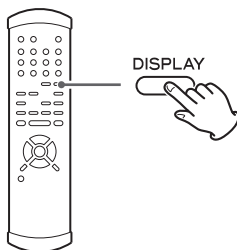

During playback, it is possible to change the display as shown here. The display on both the main unit, and the on-screen display (when the video output is on) changes.

When playback stops, the display mode reverts to the first type of display.

DVD audio playback

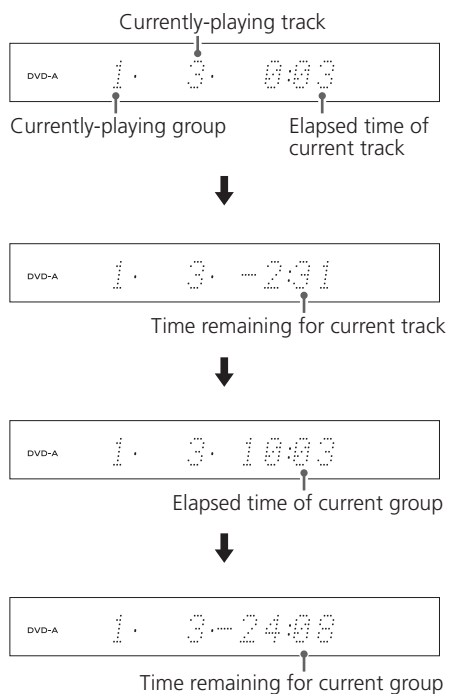

Super Audio CD/CD playback

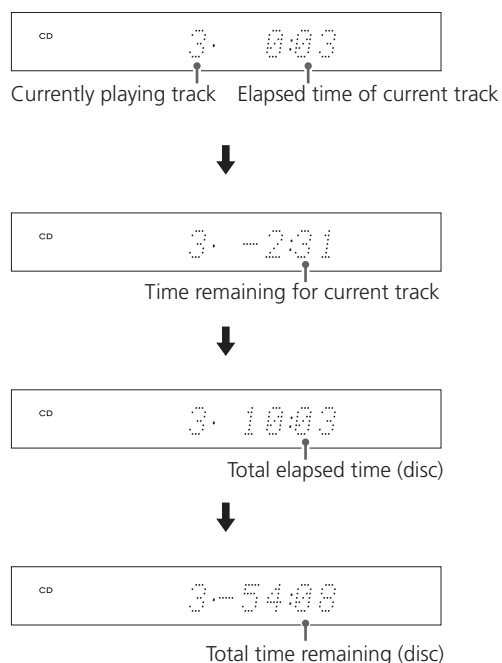

Super Audio CD/CD (stopped)

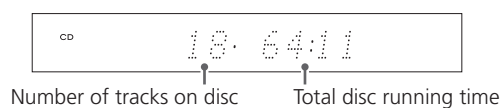

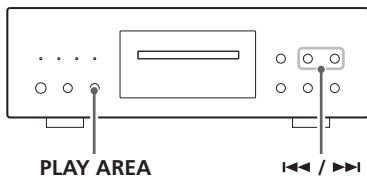

- 1 When playback is stopped, press and hold the PLAY AREA button for more than 2 seconds.



The unit enters setup mode, and "WORD>***" appears on the display. (***) changes depending on your setting.)

In the following cases, the setup mode will be cancelled:

- Leave the unit idle for 10 seconds.
- Press and hold the PLAY AREA button for more than 2 seconds once again.

- 2 Repeatedly press the PLAY AREA button to select the menu item to be changed.



- 3 Use the SKIP buttons (I◀◀ / ▶▶I) to select the options within the menu item.

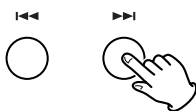

- 4 Press and hold the PLAY AREA button for more than 2 seconds (or leave the unit idle for 10 seconds) to exit the setup mode.



- Switching off the power without exiting the setup mode may cause problems. Do not turn the unit off.
- Settings are stored even when power is turned off and the unit is unplugged. If left unplugged for an extended period, the settings may be lost.

Available menu item and options

WORD

Turns on or off the word sync function.

- The WORD button of the remote control unit provides the same function (see page 18).

DF (digital filter)

Selects the characteristic of the FIR digital filter. Choose either "Wide" or "Narrow".

DSD

Select "Normal (factory default)" to output DSD after processing and "Direct" to output the audio signal without running it through the processor.

The analog level in the Direct mode is 3 dB lower than in the Normal mode.

(Normal display)

Exit the setting mode.

Settings (introduction)

1 Turn on the main unit.

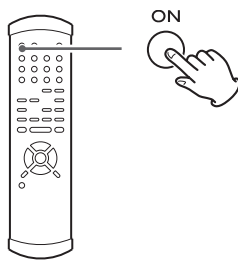

2 Press the SETUP button to enter the setup menu.

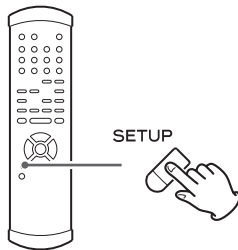

"AudioSetup" appears on the front panel display.

- Although it is possible to enter the setup menu while playback is continuing (or in resume mode), not all menu functions will be available. Expand the number of available functions by pressing the STOP button once or twice.
- Exit the setup menu by pressing SETUP once again.

3 Use the cursor buttons to navigate the menus.

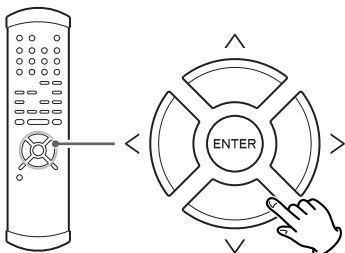

- Refer to the Setup Menu Chart on the next page.
- The options you can change are marked with ">".
- Use the left and up cursor buttons (or the RETURN button) to go back a level in the setup menu.

4 When an option marked with ">" is displayed, use the up or down cursor buttons to change the setting, and press the ENTER button to confirm the entry.

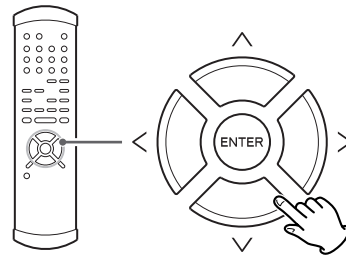

- When a numerical value (such as speaker distance) is changed, the value is confirmed without pressing the ENTER button.
- Individual menu functions are described on pages 23-26.
- Repeat steps 3 and 4 as required.

5 Press the SETUP button to exit the setup menu.

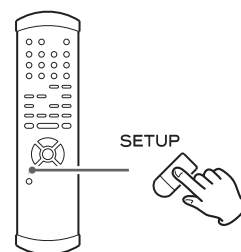

Settings (Setup Menu Chart)

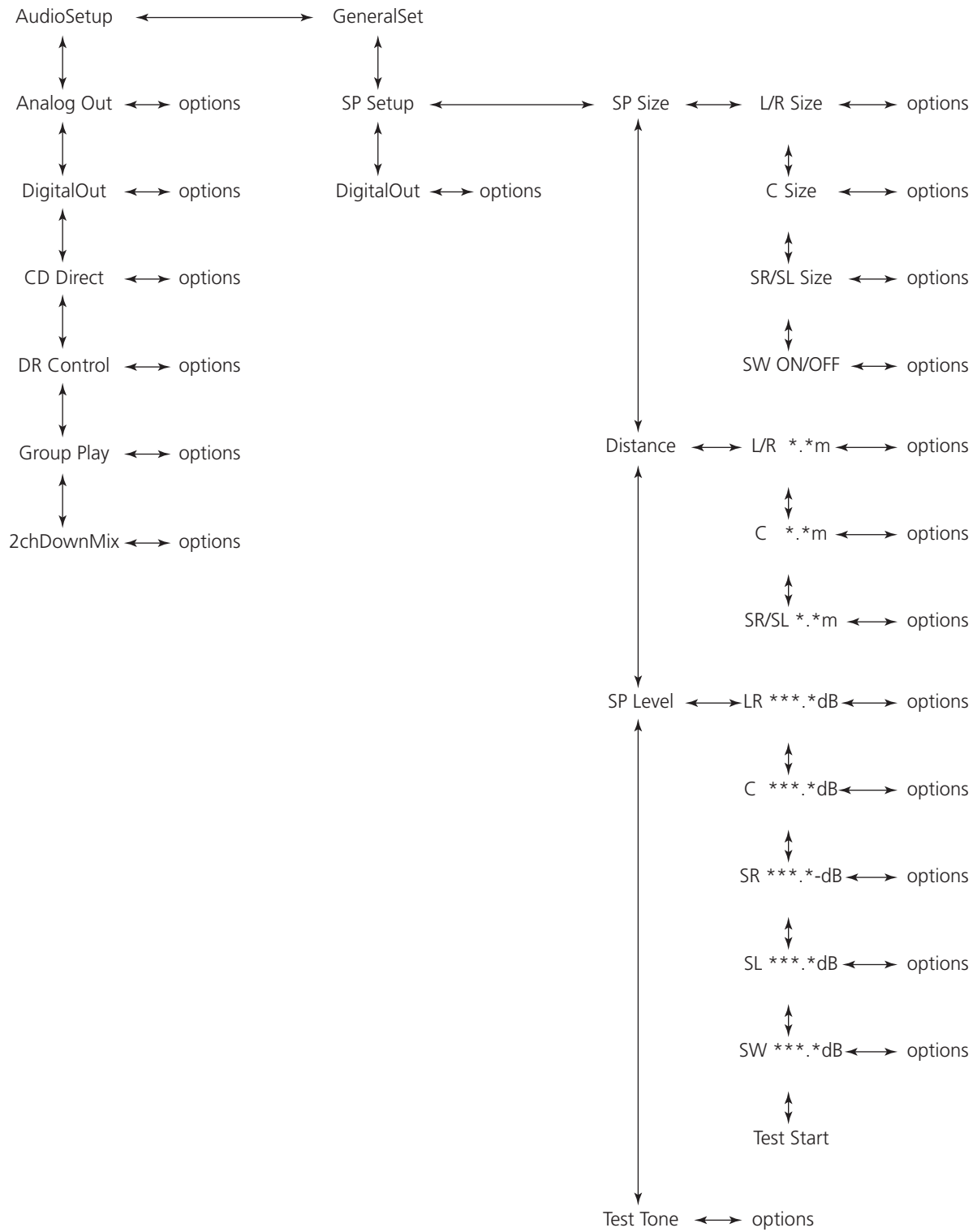

Analog output settings (Analog Out)

When an option marked with ">" is displayed, use the up or down cursor buttons to change the setting, and press the ENTER button to confirm the entry.

2ch

Outputs 2-channel audio from the AUDIO OUT terminals. If multi-channel program material is played, the multi-channel material will be down mixed to two channels and the DOWN MIX indicator will light on the display. See page 24 for how to set the down mix mode.

Multi ch

The unit outputs the 5.1-channel surround sound from the 5.1-channel AUDIO OUT terminals. Select this when the unit is connected to an AV amplifier with 5.1-channel surround analog inputs. The MULTI indicator will light on the display.

- Note that if "Multi ch" is selected, only the front L/R sound of the multi-channel material will be output from the 2-channel AUDIO OUT terminals.
- Note that the audio volume changes when the mode is changed between 2-channel to multi-channel.
- Note that some DVD discs cannot be down mixed (from multi-channel to 2-channel).
- Speakers should be set up properly for multi-channel use. See pages 24-26 for details.

Digital output settings (DigitalOut)

When an option marked with ">" is displayed, use the up or down cursor buttons to change the setting, and press the ENTER button to confirm the entry.

ON

Audio is output from the DIGITAL OUT terminals.

OFF

Audio is not output from the DIGITAL OUT terminals. If you are not using these terminals, we suggest that you use this OFF setting for better analog sound.

CD Digital Direct (CD Direct)

When an option marked with ">" is displayed, use the up or down cursor buttons to change the setting, and press the ENTER button to confirm the entry.

Direct

This setting bypasses unnecessary circuitry and provides better sound quality when listening to audio CDs.

Normal

When playing back DTS-CDs (DTS digital surround), select this setting.

Dynamic Range Control (DR Control)

When an option marked with ">" is displayed, use the up or down cursor buttons to change the setting, and press the ENTER button to confirm the entry.

ON

Applies dynamic range control to Dolby Digital material, reducing the volume of loud sounds, and increasing the volume of quiet ones. This is useful for spoken word material, etc. as well as nighttime listening.

OFF

Turns off the audio dynamic compression.

- This function is effective only when playing back a DVD disc recorded with Dolby Digital. This control has no effect on other discs.
- The overall effect of this setting depends on many things: the disc being played, the amplifier, and the speakers used for reproduction.

Group playback mode of DVD audio discs (Group Play)

When an option marked with ">" is displayed, use the up or down cursor buttons to change the setting, and press the ENTER button to confirm the entry.

Continue

Plays all groups. Moving between groups is not possible when the menu screen is displayed.

Single

Plays the group selected using the menu. Fast forward, track skip, etc. cannot be used to move between groups.

Down mix (2chDownMix)

When an option marked with ">" is displayed, use the up or down cursor buttons to change the setting, and press the ENTER button to confirm the entry.

Lo/Ro

Usual stereo mode. Use this for stereo playback, etc.

Lt/Rt

This mode is useful when recording multi-channel sound on a cassette tape deck or CD recorder connected via the AUDIO OUT jacks. With a Dolby Pro Logic decoder, the recorded sound can be decoded into multi-channel sound.

- To downmix multi-channel sound, set the Analog Out setting to "2ch"
- Note that this setting is ignored for DVD audio discs and Super Audio CDs; these are down mixed in the Lo/Ro mode automatically.

Use these speaker setup menus only when the 5.1-channel AUDIO OUT terminals are connected to a surround sound amplifier.

There is no need for this setup when not using the 5.1-channel AUDIO OUT terminals, or when you use the speaker menus of the amplifier. In this case, leave this setup as it is (factory settings).

The speaker setup has effects on the sound output from the 5.1-channel AUDIO OUT terminals when the Analog Out setting is set to "Multi ch".

When the Analog Out setting is set to "2ch", the settings made here are ignored.

Speaker Size (SP Size)

Select the size (Large or Small) independently for the L/R (front pair of speakers), the C (center speaker) and the SR/SL (surround pair of speakers). Turn the subwoofer (SW) ON or OFF (if you have no subwoofer).

Large

Select this when the connected speakers can fully reproduce bass frequencies.

Small

Select this when the connected speakers are rather small and cannot reproduce bass frequencies.

When this setting is selected, bass frequencies are output from the subwoofer (if no subwoofer is connected, from the front speakers).

OFF

Select this when no speaker is connected. The sound is output from the front (or surround) speakers.

- When the front speaker is set to "Small", the subwoofer is set to "ON" automatically. You cannot set the subwoofer "OFF".

ON (subwoofer only)

Select this when a powered subwoofer is connected.

- For the center and surround pair options, if these speakers are not physically present, you can select OFF to prevent any output from those channels (you cannot turn off the front L/R pair). Any speakers turned off will down mix (if this option is selected) to the other enabled channels.
- Turning down mix on and off may affect the overall volume.

Speaker distance (Distance)

Ideally, the speakers should be placed so that they are all the same distance from the listening position. If this is not possible, you should use this method described here to adjust them individually. It is also possible to adjust all distances together. The point of these settings is to provide the best synchronization between sound and image by delaying the sound by an appropriate amount. The subwoofer is not included in this setting (the placement of the subwoofer is less critical than that of other speakers).

- This setting has no effect on Super Audio CD.

The L/R setting changes the distance of all speakers together. Pressing the up button adds 0.1m to each value, and pressing the down button subtracts 0.1m from each value.

Distances are measured in meters (1 meter = just over 3 feet, and 0.1 meter = about 4 inches).

Carry out this operation first before setting the other speaker distances.

After setting the L/R, C and SR/SL speaker distances together, you can now set the center and surround pair distances. The minimum distance for these is 0m and the maximum is 9m, with the additional restrictions described here.

- The distance that you set for the center speaker cannot be greater than the distance set for the L/R pair and must be within 1.7m of that L/R distance.
So for example, if the distance to the L/R pair is set to 5.0m, the center distance must be between 3.3m (5 - 1.7) and 5m.
- The distance that you set for the SR/SL surround pair cannot be greater than the distance set for the L/R pair (and must be within 9m of that distance).
So with the L/R pair set at 5m, the SR/SL pair distance can be set from 0m to 5m.

Settings (Speaker Setup)

Speaker levels (SP Level)

Use this to set the relative levels of the speakers. You can set the L/R pair together, and the center, and surround rear pair independently, as well as the subwoofer. The maximum value you can set here is 0dB and the minimum is -12dB, with settings made in 0.5dB increments. The default setting is each speaker channel set to 0dB.

1. When you are ready to start, display "Test Start" and press the ENTER button.

The unit outputs test tone from each channel in turn at the specified level for each channel.

- Test tone at very high levels may not be good for your speakers. Make sure the level of your system is turned down to a reasonable level before carrying out this operation.
- Test tone from subwoofer may be nearly inaudible. Check the level of subwoofer using source material containing low frequency sound.
- The unit won't output test tone when a Super Audio CD is (or had been) loaded. In this case, remove the disc, turn the unit off and on, and try again.

2. Adjust the levels and continue using the test tone as necessary until you are happy with the balance.

Test tone length (Test tone)

This represents the length of time that the test tone is output from each speaker when Test Start is selected.

Select "Test Tone", press the right cursor button, choose between 2, 5 and 10 seconds using the up or down cursor buttons, and press the ENTER button to confirm the entry.

Settings

DVD digital output formats (DigitalOut)

This setting has an effect on the digital signal output from the DIGITAL OUT terminals.

Select the format of different digital audio types for different purposes, as detailed below:

Dolby Digital

Select either "Stream" for use with Dolby Digital compatible amplifiers or "PCM" for use when connecting to a CD recorder, MD deck, etc.

dts

Select either "Stream" for connection to a dts-compatible amplifier, or "PCM" for use with more general equipment. Do not select the Stream option when connecting to non-dts-compatible equipment.

MPEG Audio

Select either "Stream" for connection to an MPEG-compatible amplifier, or "PCM" for use with more general equipment.

Down Sample

Enable (ON) or disable (OFF) downsampling. That is, all digital signals are converted, and output at 48kHz or 44.1kHz. Use this if your amplifier does not have 96kHz/88.2kHz capability.

Notes on the DIGITAL OUT (coaxial or optical) terminals:

- Even when downsampling is turned off, some discs are automatically downsampled to 48kHz or 44.1kHz.
- Even when downsampling is turned off, all discs with sampling frequencies of 192kHz or 176.4kHz are always downsampled to 96kHz or 88.2kHz respectively.

Note

- When you select "Stream", your amplifier will decode the signal.
- When your amplifier is not compatible with Dolby Digital, DTS or MPEG, select "PCM".

Specifications

General

System	DVD-Audio, Super Audio CD, CD, and DVD-Video (audio playback only)
Power supply	
Europe model	AC 230 V, 50 Hz
U.S.A./Canada model	AC 120 V, 60 Hz
Korea model	AC 220 V, 60 Hz
Power consumption	23 W (in standby mode: 2 W)
Weight	14 kg (30 7/8 lb)
External dimensions (W x H x D)	442 x 149 x 353 mm (17 3/8" x 5 7/8" x 13 7/8")
Operating temperature	+5°C - +35°C
Operating humidity	5% to 85% (no condensation)
Storage temperature	-20°C - +55°C

Audio output (Analog Audio)

Jacks	XLR jacks (2 channel) x 1 RCA jacks (2 channel) x 1 RCA jacks (5.1 channel) x 1
Maximum Output level (1 kHz, full scale)	RCA: 2.2 Vrms \pm 0.1 V/10 k Ω XLR: 2.2 Vrms \pm 0.1 V/10 k Ω
Frequency response	5Hz - 88 kHz (DVD-Audio)
Signal-to-Noise Ratio (S/N)	130 dB
Dynamic range	107 dB
Total harmonic distortion	0.002%
Decodable format	DTS, DTS 96/24, Dolby Digital PCM 44.1 kHz-192 kHz/16-24 bit, DSD

Audio output (Digital Audio)

OPTICAL	Optical digital jack x 1, -15 to -21 dBm
COAXIAL	RCA jack x 1, 0.5 Vp-p/75 Ω

Word Synchronization input format

Jack	BNC
Input level	TTL level/75 Ω

The SA-60 can accept and synchronize to the following frequencies received from external devices (rectangular wave):
44.1kHz, 48kHz, 88.2kHz, 96kHz,
100kHz, 176.4kHz, 192kHz,

Accessories

Power cord	x 1
Remote Control Unit (RC-1089)	x 1
Batteries (AA, R6 or SUM-3)	x 2
Felt	x 3
Warranty card	x 1
Owner's manual	x 1

- Design and specifications are subject to change without notice.
- Weight and dimensions are approximate.
- Illustrations may differ slightly from production models.

In case you experience any problem with this unit, please take the time to look through this chart and see if you can solve the problem yourself before you call your dealer.

No power

- ➔ Check the connection to the AC power supply. Check and make sure the AC source is not a switched outlet and that, if it is, the switch is turned on. Make sure there is power to the AC outlet by plugging another item such as a lamp or fan.
- ➔ Press the STANDBY/ON button of the main unit (or the ON button of the remote control unit) to turn it on.

Remote control doesn't work.

- ➔ Press the the ON button of the remote control unit (or the STANDBY/ON button of the main unit) to turn it on.
- ➔ If the batteries are dead, change the batteries.
- ➔ Use remote control unit within the range (5m/15ft) and point at the front panel.
- ➔ Clear obstacles between the remote control unit and the main unit.
- ➔ If a strong light is near the unit, turn it off.

Severe hum or noise is heard.

- ➔ Place the unit as far away from a TV as possible.
- ➔ Make sure the line cords and speaker cables are as far away from the AC supply as possible.

Will not play.

- ➔ Reload the disc with the label side UP.
- ➔ This unit cannot play such discs as CD-ROMs. Use a playable disc (see page 6).
- ➔ If the disc is dirty, clean the surface of the disc.
- ➔ A blank disc has been loaded. Load a prerecorded disc.
- ➔ Check the region code of the DVD (see page 6).
- ➔ If the unit is condensed, leave the unit for one or two hours with the power turned on (see page 29).

Buttons don't work.

- ➔ Note that during playback of a title part (cautions, software maker's logo, etc.), most operations are prohibited by the disc.
During playback of a title part, "MENU" appears on the front panel's display. If you press the STOP button and then press the PLAY button, some DVD Video discs may start playback from a movie part.
- ➔ If another operation is still in process, wait a moment and try again.

Cannot access some setup menu items.

- ➔ Although it is possible to enter the setup mode while playback is continuing (or in resume mode), not all menu functions will be available. Expand the number of available functions by pressing the STOP button twice (see page 21).

Scanning stops.

- ➔ Scanning does not work within menus.

Sound skips.

- ➔ Place the unit on a stable place to avoid vibration and shock.
- ➔ If the disc is dirty, clean the surface of the disc.
- ➔ Don't use scratched, damaged or warped discs.

There is no sound or only a very low-level sound is heard.

- ➔ Check that the amplifier and speakers are connected securely.
- ➔ Check the operation of the amplifier.
- ➔ Check the audio output setting (see page 23).
- ➔ When the amplifier is connected via the DIGITAL OUT terminal, set the Digital Out setting to "ON" (see page 23).
- ➔ The sound is muted during pause. Press the PLAY button to resume normal playback.

No multi-channel audio output

- ➔ Set the Analog Output setting to "Multi ch" (see page 23).
- ➔ Change the speaker configuration if necessary (see page 25).
- ➔ For digital multi-channel output, you must use a surround amplifier, and set the DVD Digital Out settings to "Stream" (see page 26).
- ➔ Super Audio CD and DVD audio discs may have more than one group or playback area, not all of which contain multi-channel audio data. Choose another group or playback area (see page 15).

Overall volume is low, or balance between speakers is strange

- ➔ A speaker's level (or that of a pair of speakers) has been set up too low or too high in the speaker setup (see page 26). Correct the levels.
- ➔ When the unit is downmixing multi-channel audio, the volume differs from the non-downmixed level. Use the amplifier to adjust the volume.
- ➔ When configuring speaker sizes, making "small" and "off" settings on speakers other than the subwoofer can affect the subwoofer volume. Adjust the level on the subwoofer itself (see page 26).

No digital audio output.

- ➔ Check that the Digital Out setting is set to "ON" (see page 23).
- ➔ Some DVD-Audio discs prohibit digital audio output.
- ➔ Digital audio from a Super Audio CD cannot be output from the DIGITAL OUT (OPTICAL or COAXIAL) terminals.
- ➔ No digital audio is output from the DIGITAL OUT terminals when playing DVD-Audio in multi-channel (other than Dolby Digital or DTS).

Digital audio recording is not possible on another device

- ➔ Check that the Digital Out setting is set to "ON". And the digital output format must be set to "PCM" (see page 23, 26). Set the Analog Output setting to "2ch".
- ➔ Copy-prohibit material cannot be copied digitally.

Cannot output 96kHz or 88.2kHz digital audio.

- ➔ Check that the DVD Digital Out setting is set to "Down Sample OFF" (see page 26).
- ➔ Some copy protected discs do not output high sampling rate digital audio.

No DTS audio output.

- ➔ When your amplifier is not equipped with DTS decoder, set the DTS setting to "PCM". Or press the AUDIO button to select any other audio (see page 26, 17).
- ➔ When playing back a DTS-CD, set the CD Digital Direct setting to "Normal" (see page 23).
- ➔ Check the setting of your amplifier.

Noticeable difference in DVD, CD and Super Audio CD's volume.

- ➔ That is because DVDs, CDs and Super Audio CDs use different recording methods.

The display shows "No Word!"

- ➔ The word sync mode is selected, but there is no clock source. Turn the word sync mode off (see page 18).
- ➔ No word clock is being received. Check cables, connections, and settings of the clock generator.

The display shows "WRD UNLCK!"

- ➔ Invalid word sync signal is received. Check the setting of the clock generator.

If normal operation cannot be obtained, unplug the power cord from the outlet and plug it again. This resets the internal micro-computer which can be disturbed during electrical storms, power interruptions, et cetera.

Beware of condensation

When the unit (or a disc) is moved from a cold to a warm place, or used after a sudden temperature change, there is a danger of condensation; vapor in the air could condense on the internal mechanism, making correct operation impossible. To prevent this, or if this occurs, leave the unit turned on for one or two hours. Then the unit will stabilize at the temperature of its surroundings.

Maintenance

If the surface of the unit gets dirty, wipe with a soft cloth or use diluted neutral cleaning liquid. Be sure to remove any fluid completely. Do not use thinner, benzine or alcohol as they may damage the surface of the unit.

For European customers

Disposal of your old appliance



1. When this crossed-out wheeled bin symbol is attached to a product it means the product is covered by the European Directive 2002/96/EC.
2. All electrical and electronic products should be disposed of separately from the municipal waste stream via designated collection facilities appointed by the government or the local authorities.
3. The correct disposal of your old appliance will help prevent potential negative consequences for the environment and human health.
4. For more detailed information about disposal of your old appliance, please contact your city office, waste disposal service or the shop where you purchased the product.

Nous vous remercions pour l'achat d'un appareil Esoteric. Lire ce manuel avec attention pour obtenir les meilleures performances possibles de cet appareil.

Avant utilisation	30
Disques.	32
Connexions.	34
Caractéristiques de la face avant.	36
Afficheur de la face avant	37
Comprendre la télécommande	38
Lecture	40
Sélection des groupes et des titres	41
Sélection de la zone de lecture	41
Saut de lecture	41
Sélection d'une plage	41
Recherche accélérée	42
Lecture en boucle (Repeat)	42
Sélection du son	43
Atténuation de l'afficheur.	43
Synchronisation Word Clock	44
Élévation de fréquence (Up convert)	44
Changement du mode d'affichage	45
Réglage du filtre numérique, etc.	46
Réglages (introduction).	47
Tableau du menu de configuration.	49
Réglages de sortie analogique (Analog Out)	49
Réglages de sortie numérique (DigitalOut)	49
Sortie numérique directe du CD (CD Direct)	49
Contrôle de dynamique audio (DR Control)	49
Mode de lecture groupée (DVD audio) (Group Play)	50
Réduction à 2 canaux (2chDownMix)	50
Taille des enceintes (SP Size)	51
Distance des enceintes (Distance)	51
Niveau des enceintes (SP Level)	52
Durée de la tonalité de test (Test tone)	52
Formats de sortie numérique de DVD (DigitalOut)	52
Caractéristiques	53
Guide de dépannage	54

Contenu de l'emballage

Veillez vérifier que les accessoires suivants se trouvent dans l'emballage après l'avoir ouvert.

Télécommande x 1
Piles (AA, R6, SUM-3) x 2
Feutrine x 3
Cordon d'alimentation x 1
Mode d'emploi x 1
Carte de garantie x 1

Conventions employées dans ce manuel

- Les instructions de ce manuel décrivent les commandes de la télécommande. Vous pouvez aussi utiliser les touches de la face avant de l'appareil si elles ont des noms identiques ou similaires à celles de la télécommande.
- Les types de fonctions et opérations qui peuvent être employées avec un disque particulier varient avec les caractéristiques de ce disque. Dans certains cas, ces fonctions et opérations peuvent différer des descriptions faites dans ce mode d'emploi. Ce mode d'emploi ne couvre que les opérations basiques concernant les disques.

Lisez ceci avant utilisation

- Faites attention de ne pas vous blesser lors du déplacement de l'appareil, en raison de son poids. Faites-vous aider si nécessaire.
- Pour protéger le mobilier facilement rayable, vous pouvez coller aux pieds de l'appareil la feutrine fournie avec celui-ci.
- Comme l'appareil peut devenir chaud durant son fonctionnement, laissez toujours suffisamment d'espace autour de lui pour la ventilation.
- La tension électrique fournie à l'appareil doit correspondre à celle imprimée sur sa face arrière. En cas de doute à ce sujet, consultez un électricien.
- Choisissez soigneusement l'emplacement d'installation de votre appareil. Évitez de le placer en exposition directe au soleil ou près d'une source de chaleur. Évitez aussi les lieux soumis à des vibrations et à des conditions excessives en termes de poussière, chaleur, froid ou humidité.
- Ne placez pas l'appareil sur l'amplificateur/récepteur.
- N'ouvrez pas l'appareil car cela pourrait endommager les circuits ou causer un choc électrique. Si un objet étranger a pénétré dans l'appareil, contactez votre revendeur ou un centre d'assistance technique.
- Quand vous débranchez le cordon d'alimentation de la prise secteur, tirez toujours directement sur la fiche, jamais sur le cordon.
- Pour conserver le capteur laser propre, ne le touchez pas et fermez toujours le tiroir du disque.
- N'essayez pas de nettoyer l'appareil avec des solvants chimiques car cela pourrait endommager la finition. Utilisez un chiffon sec et propre.
- Conservez ce manuel en lieu sûr pour vous y référer ultérieurement.

NE DEPLACEZ PAS L'APPAREIL DURANT LA LECTURE

Durant la lecture, le disque tourne à haute vitesse. Ne soulevez et ne déplacez PAS l'appareil durant la lecture. Cela pourrait endommager le disque et l'appareil.

QUAND VOUS DEPLACEZ CET APPAREIL

Quand vous changez de lieu d'installation ou emballez l'appareil pour le transporter, veillez à retirer le disque et à ramener le tiroir du disque en position fermée dans le lecteur. Ensuite, appuyez sur l'interrupteur d'alimentation pour éteindre l'appareil et débranchez le cordon d'alimentation. Déplacer cet appareil avec un disque à l'intérieur pourrait endommager l'appareil.

ATTENTION

- N'exposez pas cet appareil au ruissellement ni aux éclaboussures.
- Ne placez aucun objet contenant du liquide, tel qu'un vase, sur l'appareil.
- N'installez pas cet appareil dans un espace confiné comme une bibliothèque ou similaire.
- L'appareil tire un courant de veille nominal de la prise secteur quand son interrupteur STANDBY/ON est en position d'arrêt.
- L'appareil doit être placé assez près de la prise de courant pour que vous puissiez à tout moment attraper facilement la fiche du cordon d'alimentation.
- Un appareil de Classe I doit être branché à une prise de terre.
- Les batteries (ou le pack de batteries ou les batteries chargées) ne devront pas être exposées à la chaleur excessive telle que le soleil, le feu ou analogues.

Pour l'Europe

Mise au rebut de votre ancien appareil

1. Quand ce symbole de poubelle sur roues barrée d'une croix est joint à un produit, cela signifie que ce produit est couvert par la Directive Européenne 2002/96/EC.
2. Tous les produits électriques et électroniques doivent être jetés séparément des ordures ménagères via des collecteurs désignés agréés par le gouvernement ou les autorités locales.
3. La gestion correcte de l'élimination de votre ancien appareil aide à prévenir les conséquences potentiellement négatives pour l'environnement et la santé humaine.
4. Pour des informations plus détaillées sur la mise au rebut de votre ancien appareil, veuillez contacter votre mairie, le service de traitement des ordures ou le magasin dans lequel vous avez acheté le produit.



Restauration des réglages d'usine

Si vous avez apporté beaucoup de changements à la configuration, et si vous désirez revenir à des réglages connus, ramenez l'appareil aux réglages d'usine comme suit :

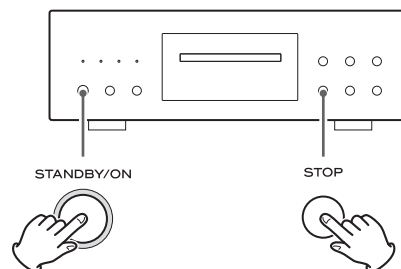

1. Eteignez l'appareil et attendez au moins 30 secondes.
2. Appuyez sur la touche STANDBY/ON en maintenant enfoncée la touche STOP.

Relâchez la touche STOP quand "Setup CLR" (effacement de la configuration) s'affiche.

Toutes les mémoires sont effacées, et l'appareil revient aux réglages d'usine.





"DTS" est une marque déposée de DTS, Inc. et "DTS 96/24" est une marque commerciale de DTS, Inc.

Fabriqué sous licence Dolby Laboratories. Dolby, Pro Logic et le symbole à double D sont des marques commerciales de Dolby Laboratories.

"Super Audio CD" est une marque déposée.
"DSD" est une marque déposée.

Types de disques lisibles par ce système

Ce lecteur peut lire les disques portant n'importe lequel des logos suivants :

	<p>Super Audio CD :</p> <ul style="list-style-type: none"> • Simple couche, double couche ou hybride • Disques de 12 cm ou 8 cm • Audio numérique (DSD) <p>Les Super Audio CD sont divisés en pages.</p>
	<p>DVD audio :</p> <ul style="list-style-type: none"> • Disques simple face • Disques simple couche ou double couche • Audio numérique PCM linéaire ou compressé sans perte • Certains disques peuvent contenir de la vidéo MPEG-2 et de l'audio numérique Dolby Digital, DTS ou MPEG. <p>Les disques contiennent généralement un ou plusieurs groupes. Les groupes peuvent ensuite être divisés en pages.</p>
	<p>CD audio :</p> <ul style="list-style-type: none"> • Disques de 12 cm ou 8 cm • Audio numérique PCM linéaire <p>Les CD audio sont divisés en pages.</p>
	<p>DVD vidéo (lecture audio seulement*):</p> <ul style="list-style-type: none"> • Disques simple face ou double face • Disques simple couche ou double couche • Audio numérique Dolby Digital, DTS, MPEG ou PCM linéaire • Vidéo numérique MPEG-2 • Cet appareil peut lire les DVD-R enregistrés au format DVD vidéo. • Cet appareil peut lire les DVD-RW enregistrés au format DVD vidéo ou au format DVD VR ("video recording"). <p>Les disques contiennent généralement un ou plusieurs titres. Les titres peuvent ensuite être divisés en chapitres.</p>

Code de zone des DVD vidéo

Les lecteurs de DVD et les disques sont conçus avec des codes de zone qui déterminent les pays dans lesquels un disque peut être lu. Si le code de zone du disque que vous voulez lire ne correspond pas au code de zone de votre lecteur de DVD, vous ne pourrez pas lire le disque.

Le code de zone est imprimé à l'arrière de cet appareil.



Modèle U.S.A./Canada



Modèle Europe



Modèle Corée

A propos des DVD-RW

- Les DVD-RW qui ont été enregistrés avec autorisation de copie unique ne peuvent pas être lus.
- Lors de la lecture d'un DVD-RW qui a été édité sur un enregistreur de DVD, un écran noir peut momentanément apparaître au point d'édition.
- Lors de la lecture d'un DVD-RW qui a été édité sur un enregistreur de DVD, vous pouvez voir des scènes situées juste avant le point d'édition.

A propos des CD-R/CD-RW

Les CD-R/RW enregistrés au format CD audio et correctement finalisés sont lisibles. Mais en fonction de la qualité du disque et/ou des conditions de l'enregistrement, certains CD-R et CD-RW peuvent ne pas être lisibles.

Attention

- Si vous enregistrez un disque à l'aide d'un ordinateur, même s'il est enregistré à un format compatible, il peut ne pas être lisible à cause des réglages du logiciel utilisé pour créer le disque (consultez l'éditeur du logiciel pour plus d'informations).
- Les CD-R/CD-RW/DVD-R/RW non finalisés ne peuvent pas être lus.

*: Comme le SA-60 n'a pas de prises de sortie vidéo, vous ne pouvez pas voir de menu à l'écran pour un DVD vidéo. La lecture de certains DVD vidéo peut être difficile selon le mode de création du DVD.

Les disques suivants ne peuvent pas être lus par cet appareil

- CD-G, partie contenant des données des CD-EXTRA, PHOTO CD, CD-ROM et DVD-ROM
- Disques enregistrés dans un système couleur autre que PAL ou NTSC
- Disques produits illégalement
- Disques rayés ou endommagés
- Disques poussiéreux, sales ou portant des empreintes de doigt

Avertissement

Si vous essayez de lire de tels disques, il existe un risque qu'un fort bruit soudain survienne dans les enceintes à haut volume et endommage les haut-parleurs et votre audition.

Les disques protégés contre la copie, les DualDiscs et autres disques qui ne se conforment pas à la norme CD peuvent ne pas être correctement reproduits par ce lecteur. Si vous utilisez de tels disques dans cet appareil, TEAC ESOTERIC COMPANY ne pourra être tenu pour responsable d'aucune conséquence et ne garantit pas la qualité de reproduction. Si vous rencontrez des problèmes avec ces disques non standards, vous devez contacter les éditeurs du disque.

Attention

- Placez toujours le disque dans le lecteur avec ses inscriptions sur le dessus. (Les Compact Discs ne peuvent être lus ou enregistrés que sur une face.)
- Pour retirer un disque de son boîtier, appuyez sur la rosace au centre du boîtier et sortez le disque, en le tenant soigneusement par la tranche.



Comment sortir le disque



Comment tenir le disque

- En cas de salissure du disque, essuyez la surface de façon radiale (du trou central vers l'extérieur) avec un chiffon sec et doux:



- N'employez jamais de produits chimiques comme des bombes pour disque, des bombes ou liquides antistatiques, de la benzine ou du diluant pour nettoyer les disques. Ils causeraient des dommages irréparables à la surface plastique du disque.

- Les disques doivent être remis dans leur boîtier après usage pour éviter la poussière et les rayures qui pourraient causer des "sauts" du capteur laser.
- N'exposez pas les disques directement au soleil ou à une humidité et température élevées durant des périodes prolongées. Une longue exposition à de fortes températures fera se gondoler le disque.
- Ne faites pas reproduire un disque gondolé, déformé ou endommagé. Faire reproduire de tels disques peut causer des dommages irréparables aux mécanismes de lecture.
- Les CD-R et CD-RW sont plus sensibles aux effets de la chaleur et des rayons ultraviolets que les CD ordinaires. Il est important de ne pas les conserver dans un lieu soumis directement aux rayons du soleil, et de les tenir éloignés de sources de chaleur comme des radiateurs ou des appareils électriques producteurs de chaleur.
- Les disques imprimables ne sont pas recommandés car la face avec étiquette peut être collante et risque d'endommager l'appareil.
- Ne collez pas de papiers ou de feuillets de protection sur les disques et n'employez aucune bombe diffusant un revêtement protecteur.
- Utilisez un stylo feutre doux à base d'huile pour inscrire les informations du côté inscriptible. N'utilisez jamais de stylo bille ou à pointe dure car cela pourrait endommager la face enregistrée.
- N'employez jamais de stabilisateurs. L'emploi dans cet appareil de stabilisateurs de CD disponibles dans le commerce endommagera les mécanismes et conduira à leur mauvais fonctionnement.
- N'employez pas de disque de forme particulière (octogonal, en forme de cœur, de taille carte de visite, etc.). Ce type de disque peut endommager l'appareil:

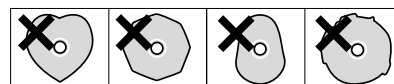

- En cas de doute sur l'entretien et le maniement d'un disque, lisez les précautions données avec le disque, ou contactez directement le fabricant du disque.

Connexions

ATTENTION

- Eteignez tous vos équipements avant de faire des connexions.
- Lisez les instructions accompagnant chaque élément que vous désirez utiliser avec cet appareil.
- Veillez à bien insérer chaque fiche. Pour éviter le bruit et les ronflements, ne regroupez pas les câbles de signaux et les câbles d'alimentation électrique ou les câbles d'enceintes.

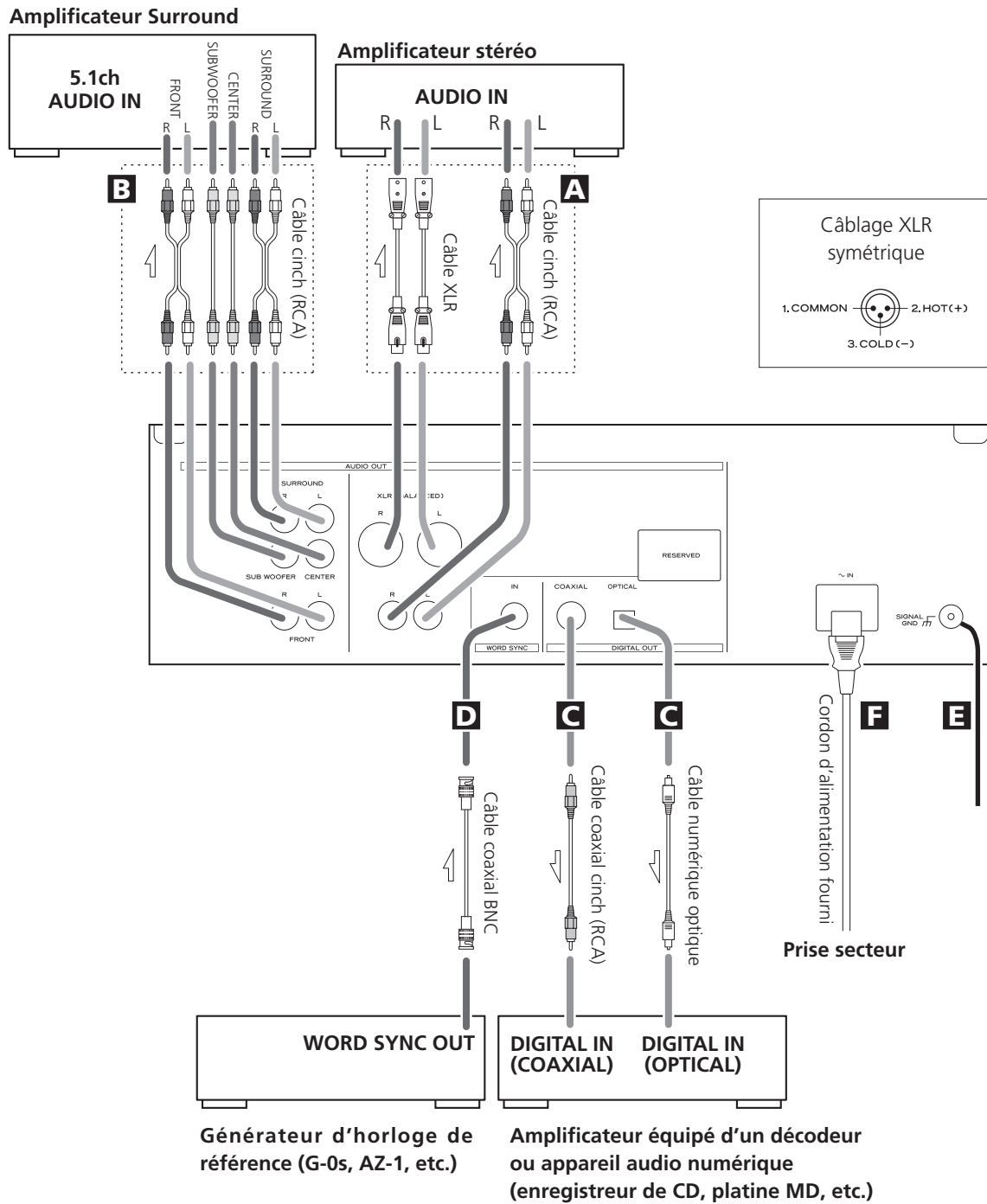

A Prises de sortie audio analogique 2 canaux

Reliez les prises XLR ou cinch (RCA) aux entrées audio analogiques d'un amplificateur stéréo à l'aide de câbles audio XLR ou cinch (RCA) du commerce.

Veillez à bien brancher :

Fiche blanche → Prise blanche (L: canal gauche)

Fiche rouge → Prise rouge (R: canal droit)

- Si vous utilisez ces prises, réglez "Sortie analogique" sur "2 ch" pour réduire le matériel multicanal à deux canaux. Notez que si "Sortie analogique" reste réglé sur "Multi ch", seul le son des canaux avant gauche/droite (L/R) du matériel multicanal sera produit par ces prises.

B Prises de sortie audio analogique des canaux 5.1

Reliez les prises FRONT (avant), SURROUND, CENTER (centre) et SUB WOOFER (caisson de graves) à un amplificateur surround à l'aide de câbles audio cinch (RCA) du commerce.

- Si vous utilisez ces prises, réglez "Sortie analogique" sur "Multi ch" pour bénéficier du son surround.

C Prises de sortie audio numérique

L'audio numérique des DVD vidéo, DVD audio (2 canaux seulement) et CD est produit par ces prises.

L'appareil peut être branché, à l'aide de câbles coaxiaux ou optiques (TOS) du commerce, à des amplificateurs incorporant un décodeur, ou à des appareils audio numériques comme des enregistreurs de CD, etc.

COAXIAL (sortie coaxiale):

Utilisez un câble audio numérique cinch (RCA)

OPTICAL (sortie optique):

Utilisez un câble audio numérique optique (TOS)

- Le connecteur optique est protégé par un obturateur. Assurez-vous que le câble est fermement inséré, mais ne forcez pas sur le câble quand vous le branchez ou le débranchez, afin de ne pas endommager l'appareil.
- Quand vous utilisez ces prises, réglez le paramètre de sortie numérique sur "ON" (voir page 49).
- Cette prise ne peut pas produire l'audio numérique d'un Super Audio CD.
- Cette prise ne peut pas produire l'audio numérique surround d'un DVD audio.
- Les signaux des DVD audio sont convertis si nécessaire de 192 kHz ou 176,4 kHz en 96 kHz/88,2 kHz ou 48 kHz/44,1 kHz. Toutefois, il peut arriver que l'appareil ne puisse produire l'audio numérique d'un tel disque.

D Connecteur de synchronisation Word Clock

Il permet l'emploi d'une connexion à une référence word clock externe, au moyen d'un câble coaxial BNC du commerce.

Les appareils produisant un tel signal d'horloge sont des convertisseurs N/A externes ou des générateurs word clock dédiés. Reliez leur sortie de synchronisation (SYNC OUT ou WORD OUT) à l'appareil.

E Bornier SIGNAL GND (masse du signal)

Utilisez un cordon à gaine PVC du commerce pour relier ce bornier de masse du signal à celui de l'amplificateur.

- Notez que ce n'est PAS une mise à la terre de sécurité électrique.

F Embase de cordon d'alimentation

Une fois toutes les autres connexions faites, insérez le cordon d'alimentation secteur fourni dans cette embase, puis branchez son autre extrémité dans une prise de courant. Assurez-vous que la tension du secteur correspond à celle marquée à l'arrière de l'appareil. En cas de doute, consultez un électricien qualifié.

- Pour éviter les risques de choc électrique, incendie ou autres, n'employez que le cordon d'alimentation fourni.
- Si l'appareil doit rester inutilisé de façon prolongée, débranchez le cordon d'alimentation de la prise de courant.

Caractéristiques de la face avant

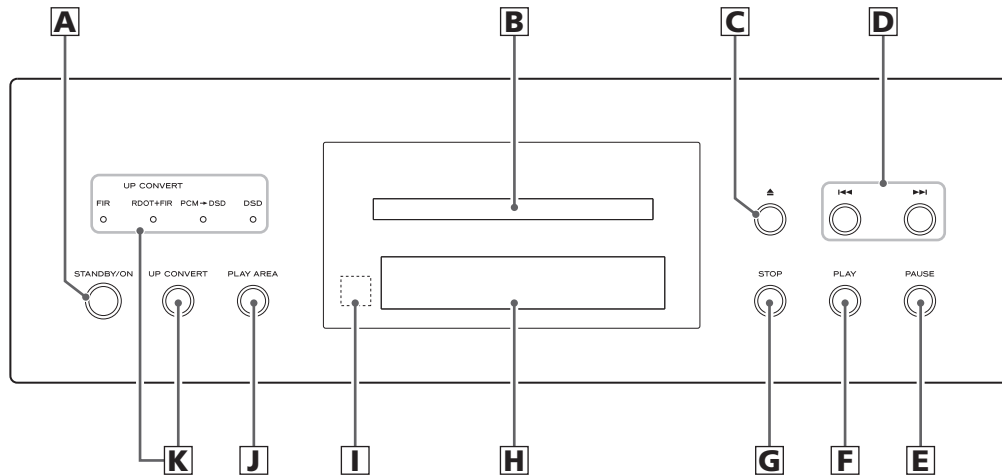

A STANDBY/ON

Utilisez cette touche pour allumer l'appareil et le mettre en veille. L'anneau entourant la touche est rouge en mode de veille et bleu quand l'appareil est allumé.

L'équipement tire un courant nominal de veille de la prise secteur quand STANDBY/ON est en position de veille.

B Tiroir de disque

C OPEN/CLOSE (OUVRIR/FERMER)

Utilisez cette touche pour ouvrir et fermer le tiroir de disque.

D SKIP (SAUT) (◀◀ / ▶▶)

Utilisez ces touches pour les opérations de saut. Maintenir ces touches pressées plus d'une seconde change la vitesse de défilement.

E PAUSE

Utilisez cette touche pour mettre la lecture en pause.

F PLAY

Utilisez cette touche pour lancer la lecture.

G STOP

Utilisez cette touche pour stopper la lecture.

H Afficheur

I Capteur de télécommande

Reçoit les signaux de la télécommande. Quand vous utilisez la télécommande, pointez-la vers ce capteur.

J PLAY AREA

Quand la lecture est arrêtée, utilisez cette touche pour des DVD audio et Super Audio CD afin de sélectionner la zone de lecture.

Maintenez cette touche enfoncée plus de deux secondes pour passer en mode de configuration.

K UP CONVERT

Utilisez cette touche pour une conversion-élévation de la fréquence d'échantillonnage.

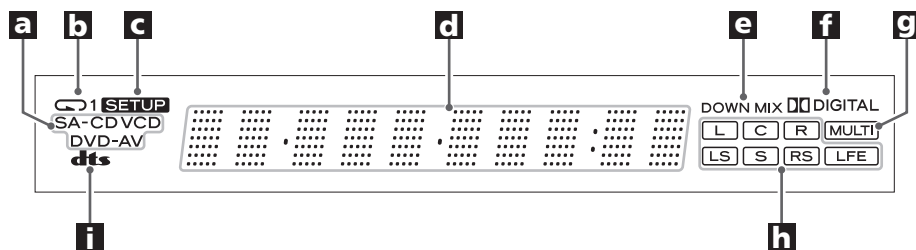

a Indicateur de type de disque

Affiche le type de disque actuellement chargé.

b Indicateur de lecture en boucle (REPEAT)

S'allume quand la lecture en boucle est sélectionnée.

c Indicateur de configuration (SETUP)

S'allume pour signaler que l'interface graphique utilisateur est affichée par les sorties vidéo.

d Zone de message

Affichage alphanumérique pour donner les temps, titres, messages de statut, etc.

e Indicateur DOWN MIX

S'allume pour signaler qu'une source à multiples canaux a été réduite à 2 canaux.

f Indicateur DOLBY DIGITAL

S'allume pour signaler que de l'audio Dolby Digital est reproduit.

g Indicateur MULTI

S'allume quand le paramètre Sortie analogique est réglé sur "Multi ch" (multicanal).

h Indicateurs de canaux

S'allument pour signaler que des canaux surround sont actuellement en service.

i Indicateur DTS

S'allume pour signaler que de l'audio DTS est reproduit.

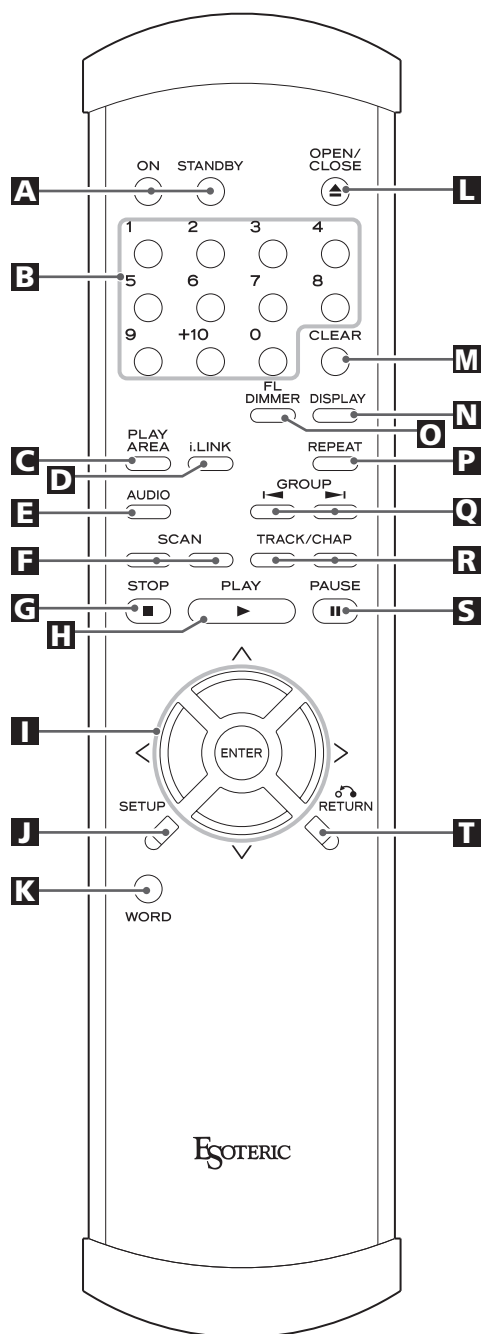

A ON/STANDBY

Utilisez la touche ON pour allumer l'appareil. Utilisez la touche STANDBY pour le mettre en veille.

Quand vous appuyez sur la touche ON, les touches blanches de la télécommande s'allument pendant plusieurs secondes.

B Touches numériques

Utilisez-les pour sélectionner les plages par numéro, etc.

C PLAY AREA

Utilisez cette touche avec des DVD audio et Super Audio CD pour sélectionner la zone de lecture.

D i.LINK

Cette touche contrôle la sortie i.LINK et servira après une mise à jour à venir.

E AUDIO

Utilisez cette touche pour sélectionner l'audio à reproduire.

F SCAN (◀◀/▶▶)

Utilisez ces touches pour une recherche accélérée en lecture.

G STOP

Utilisez cette touche pour stopper la lecture.

H PLAY

Utilisez cette touche pour lancer la lecture.

I Touches de curseur et ENTER

Utilisez ces touches de curseur pour la navigation dans les menus et la touche ENTER pour confirmer vos sélections.

J SETUP

Utilisez cette touche pour accéder au menu où vous pouvez configurer les paramètres de l'appareil.

K WORD

Utilisez cette touche pour activer/désactiver la synchronisation word clock.
Quand elle est activée, l'appareil se synchronise sur une source word clock externe.

L OPEN/CLOSE

Utilisez cette touche pour ouvrir et fermer le tiroir du disque.

M CLEAR

Utilisez cette touche pour effacer les erreurs de saisie, etc.

N DISPLAY

Utilisez cette touche pour changer le mode d'affichage.

O FL DIMMER

Utilisez cette touche pour changer la luminosité de l'afficheur de la face avant.

P REPEAT

Utilisez cette touche pour obtenir le mode de lecture en boucle.

Q GROUP

Utilisez ces touches pour avancer ou reculer d'un groupe ou d'un titre.

R SKIP (◀◀ / ▶▶)

Utilisez ces touches pour les opérations de saut.

S PAUSE

Utilisez cette touche pour mettre la lecture en pause.

T RETURN

Utilisez cette touche pour remonter d'un niveau dans la hiérarchie des menus.

Comment insérer les piles

Retirez le capuchon de la télécommande avec un tournevis. Après avoir vérifié la polarité (⊕/⊖) des deux piles AA, insérez-les, remplacez le capuchon et ses vis.

- Faites attention de ne pas pincer les câbles avec le berceau des piles.

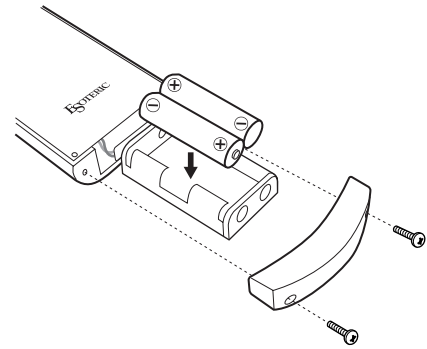

Remplacement des piles

La portée de la télécommande diminue quand les piles sont faibles. Dans ce cas, remplacez-les par des neuves.

Précautions concernant les piles

- Veillez à insérer les piles en respectant les polarités positive "⊕" et négative "⊖".
- Utilisez des piles de même type. N'utilisez jamais en même temps des types de piles différents.
- Des piles ou des batteries rechargeables peuvent indifféremment être utilisées mais pas mélangées. Référez-vous aux précautions inscrites sur leurs étiquettes.
- Quand la télécommande ne doit pas être utilisée durant une période prolongée (plus d'un mois), retirez ses piles pour éviter qu'elles ne coulent. Si elles ont coulé, essuyez le liquide répandu dans le compartiment des piles et remplacez les piles par des neuves.
- Ne faites pas chauffer et ne démontez pas les piles, et ne vous débarrassez jamais des vieilles piles en les jetant dans un feu.

Notes d'utilisation

- Pointez la télécommande vers le capteur du lecteur dans un rayon de sept mètres. Il ne doit pas y avoir d'obstacles entre le lecteur et la télécommande.
- N'exposez pas le capteur de télécommande du lecteur directement au soleil ou à une autre source lumineuse. Cela pourrait faire fonctionner incorrectement la télécommande.
- Notez que d'autres appareils à télécommandes peuvent fonctionner incorrectement s'ils sont touchés par le rayonnement infrarouge de cette télécommande.

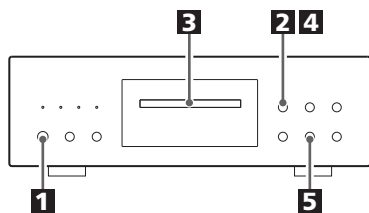

1 Appuyez sur la touche STANDBY/ON pour allumer l'appareil.

L'anneau entourant la touche est rouge en mode de veille et bleu quand l'appareil est allumé.



2 Appuyez sur la touche OUVRIR/FERMER (▲) pour ouvrir le tiroir.



3 Insérez le disque avec sa face imprimée vers le haut.

- Dans le cas de disques à double face, le côté à lire doit être tourné vers le bas.
- Vérifiez que le disque est bien centré dans le tiroir pour éviter tout mauvais fonctionnement, blocage du tiroir ou dommage causé au disque.

4 Appuyez à nouveau sur la touche OUVRIR/FERMER (▲) pour fermer le tiroir.



Le tiroir se fermera. Prenez garde à ne pas vous faire pincer les doigts.

L'appareil analyse le disque (cela peut prendre un peu de temps).

Certains disques peuvent automatiquement déclencher la lecture.

5 Appuyez sur la touche PLAY pour lancer la lecture si elle n'a pas démarré automatiquement.



Comme le SA-60 n'a pas de prises de sortie vidéo, vous ne pouvez pas voir de menu à l'écran pour un DVD vidéo.

La lecture de certains DVD vidéo peut être difficile selon le mode de création du DVD.

Pause de la lecture

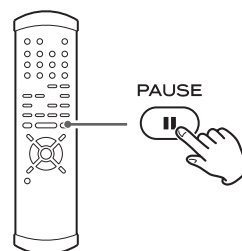

Appuyez sur la touche PAUSE pour mettre en pause la lecture audio.

Appuyez sur PLAY ou sur PAUSE pour reprendre la lecture.

- Attention - ne laissez pas le lecteur en "pause" de façon prolongée. Cela pourrait endommager le lecteur.

Arrêt de la lecture

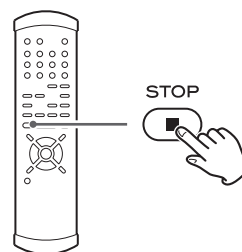

Durant la lecture, appuyez sur la touche STOP pour arrêter la lecture.

- Quand on appuie sur la touche STOP avec un DVD vidéo, la lecture est interrompue et l'écran affiche "RESUME" (REPRISE). Appuyer sur PLAY fait reprendre la lecture.

Appuyer sur n'importe laquelle des touches suivantes annule ce mode :

STOP en mode d'arrêt, OPEN/CLOSE (OUVRIR/FERMER)

Ouverture et fermeture du tiroir

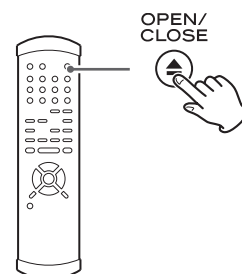

Appuyer sur OPEN/CLOSE (OUVRIR/FERMER) ouvre le tiroir s'il est fermé et le ferme s'il est ouvert. Si le tiroir est ouvert durant la lecture, il peut falloir quelques secondes avant que le disque ne soit "libéré" et que le tiroir s'ouvre.

Sélection des groupes et des titres

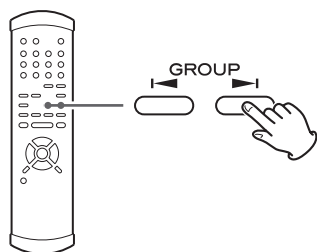

Utilisez les touches GROUP (◀/▶) de la télécommande pour changer de titre et de groupe sur un DVD.

Si vous appuyez sur ces touches durant la lecture, elles lancent la lecture du groupe/titre sélectionné. Si vous le faites en mode de pause ou d'arrêt, la lecture est mise en pause au début du groupe/titre sélectionné.

Notez que certains disques peuvent lancer la lecture quand un groupe ou titre est sélectionné, même en mode de pause ou d'arrêt.

Sélection de la zone de lecture

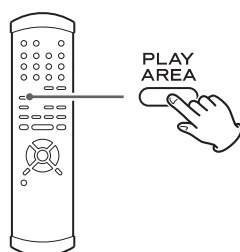

Il existe deux types de Super Audio CD, les SACD ordinaires qui contiennent de l'audio stéréo à 2 canaux et de l'audio stéréo multicanal, et les hybrides (disques à double couche) qui contiennent un Super Audio CD et des données de CD ordinaire.

De plus, certains DVD audio ont des zones de DVD vidéo.

Quand un Super Audio CD hybride ou un DVD audio est inséré et que la lecture est à l'arrêt, appuyez sur la touche PLAY AREA pour sélectionner une zone de lecture.

- Les contenus accessibles dans les zones DVD audio et DVD vidéo d'un même DVD peuvent différer.

Saut de lecture

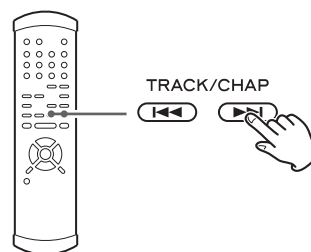

Appuyez répétitivement sur une touche de saut (◀◀ ou ▶▶) jusqu'à obtention du chapitre ou plage désiré. Le chapitre ou plage sélectionné sera lu depuis le début.

- Si on appuie une fois sur la touche ◀◀ durant la lecture, la lecture revient au début de la plage ou du chapitre en cours. Si on appuie dans la seconde qui suit le début de la plage, la lecture revient au début de la plage ou du chapitre précédent (donc appuyer deux fois de suite sur la touche fera revenir en arrière de deux plages, etc.).
- Si on saute ainsi à des plages ou chapitres alors que la lecture est en pause ou à l'arrêt, la lecture reste en pause mais au début de la plage ou du chapitre sélectionné.

Sélection d'une plage

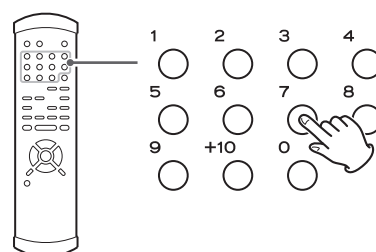

Utilisez les touches numériques pour sélectionner une plage à reproduire. Utilisez la touche +10 pour saisir le premier chiffre des nombres supérieurs à 9 (appuyer répétitivement fait s'afficher 1-, 2-, 3- etc.) et les touches numériques simples (0 à 9) pour le second chiffre ou pour les numéros de plage à un chiffre.

Recherche accélérée

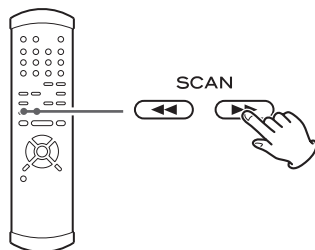

Lors de la lecture, utilisez les touches SCAN (◀▶) pour reculer ou avancer (le son est coupé pour les DVD vidéo). Appuyez sur PLAY pour relancer la lecture à vitesse normale depuis la position désirée.

Appuyer répétitivement sur les touches SCAN change la vitesse de recherche. Il y a trois vitesses :

Rapide (1) → Rapide (2) → Rapide (3)
→ Lecture (vitesse normale)

- Vous pouvez aussi utiliser les touches de saut de l'appareil lui-même. Pour lancer la recherche accélérée (ou pour changer sa vitesse), appuyez sur la touche de saut et maintenez-la plus d'une seconde.

Lecture en boucle (Repeat)

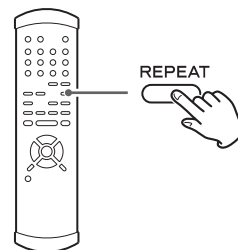

Utilisez la touche REPEAT pour sélectionner le mode de lecture en boucle. Appuyer répétitivement sur la touche REPEAT permet de passer en revue les options suivantes :

CD/Super Audio CD

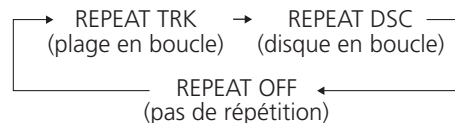

DVD audio

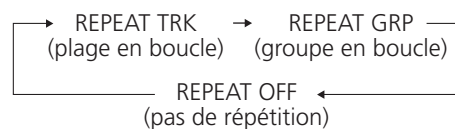

- Interrompre la lecture annule le mode de répétition en boucle.
- Cette fonction n'est pas disponible pour tous les disques.

Plage en boucle

Quand ces options sont sélectionnées, la plage actuellement sélectionnée est lue en boucle. Si une autre plage est sélectionnée durant la lecture en boucle, c'est cette nouvelle plage qui est lue en boucle.

Groupe et disque en boucle

Le titre/groupe en cours ou le disque est lu en boucle. Dans le cas d'un DVD, le titre/groupe en cours est lu en boucle, et pour les autres disques, c'est la totalité de leur contenu qui est lu en boucle.

Sélection du son

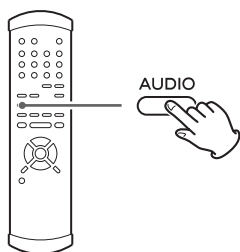

De nombreux DVD comprennent des pistes audio en différentes langues, ainsi que des versions stéréo et surround multicanal de la bande son.

Appuyer sur la touche AUDIO fait changer la piste audio parmi les différentes pistes disponibles.

- Cette fonction n'est pas disponible pour les CD audio ni les Super Audio CD.
- La lecture peut être momentanément interrompue quand la piste audio est changée.
- L'audio de certains disques ne peut pas être changé de la façon décrite ici, et par ailleurs certains disques n'ont qu'un flux audio.
- Certains DVD audio ont plusieurs groupes audio. Dans ce cas, sélectionnez le groupe audio avec la touche GROUP.

Atténuation de l'afficheur

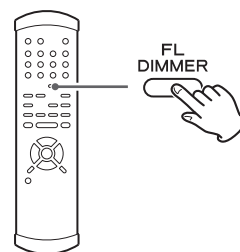

La luminosité de l'afficheur du lecteur peut être atténuée en fonction de l'environnement dans lequel vous écoutez de la musique ou regardez de la vidéo.

Utilisez la touche FL DIMMER pour passer en revue ces réglages.

FL Dimmer3 :

Luminosité totale

FL Dimmer2 :

Luminosité moyenne

FL Dimmer1 :

Luminosité minimale

OFF :

L'afficheur et les indicateurs sont éteints.

FL DIMAuto (FL Dimmer Auto) :

L'afficheur et les indicateurs sont éteints durant la lecture. Ils s'allument au minimum à l'arrêt.

- Notez que le réglage OFF n'est pas conservé après extinction de l'appareil. Si l'appareil est éteint avec l'afficheur éteint, quand on rallume l'appareil, l'afficheur revient à sa luminosité minimale (FL Dimmer1).
- En mode OFF et en mode FL DIMAuto, quand vous appuyez sur une touche comme PAUSE, les éclairages s'activent temporairement.

Synchronisation Word Clock

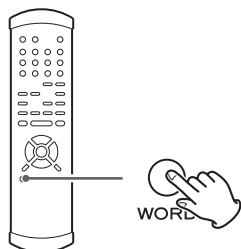

Cette caractéristique sert quand vous voulez que la totalité de votre système soit verrouillé sur un même signal de synchronisation (horloge ou "clock") en connectant cet appareil à un AZ-1, G-0/G-0 Esoteric ou à un autre appareil capable de produire un signal de synchronisation (word clock).

Utilisez la touche WORD pour alterner entre Word ON et Word OFF.

Le lecteur peut se synchroniser sur les fréquences suivantes reçues d'appareils externes :

44,1 kHz, 48 kHz, 88,2 kHz, 96 kHz, 176,4 kHz, 192 kHz
Cet appareil accepte aussi une fréquence d'horloge universelle de 100 kHz.

- Il faut plusieurs secondes à l'appareil pour détecter l'horloge externe et se verrouiller dessus.
- Faites les connexions WORD SYNC avant d'allumer l'appareil. Si un signal de synchronisation word clock non valable est reçu, "No Word!" s'affiche.

Élévation de fréquence (Up convert)

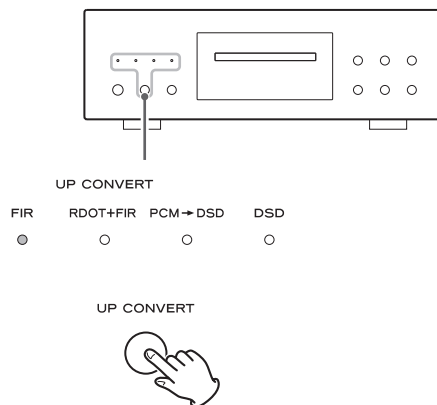

Appuyez sur la touche UP CONVERT pour sélectionner les algorithmes convertisseurs éleveurs de fréquence d'échantillonnage. Un indicateur allumé témoigne de la sélection actuelle.

FIR

Filtre numérique de type RIF (à réponse impulsionnelle finie) qui élève la fréquence d'échantillonnage.

Vous pouvez sélectionner un filtre large (Wide) ou étroit (Narrow).

Voir page 46 pour des détails.

RDOT+FIR

Cela donne la fonction combinée de filtres RIF et RDOT.

Le filtre RDOT a une pente douce et donne une sonorité fluide et immersive.

Les deux filtres convertisseurs éleveurs sont directement couplés en numérique pour tirer le meilleur parti de chacun.

PCM → DSD

Le SA-60 peut convertir les signaux PCM en signaux DSD (1 bit, 64 fs) utilisés par un Super Audio CD.

- La conversion agit sur les signaux produits par les prises suivantes :
 - XLR (symétrique) L et R
 - AUDIO OUT (L et R)
 - AUDIO OUT (FRONT L et R)Les autres prises ne peuvent pas produire de signaux à fréquence d'échantillonnage ainsi élevée ou convertis en DSD.
- Les Super Audio CD produisent un signal DSD (1 bit, 64fs) dont la fréquence ne peut pas être élevée par conversion.
- L'indicateur DSD s'allume durant la lecture d'un Super Audio CD.

Changement du mode d'affichage

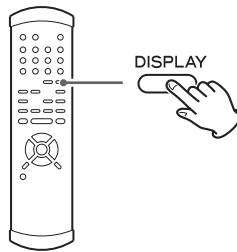

Durant la lecture, il est possible de changer l'affichage comme indiqué ici. L'affichage sur l'appareil et celui à l'écran (quand la sortie vidéo est activée) changent tous les deux.

Quand la lecture stoppe, le mode d'affichage revient au premier type d'affichage.

Lecture de DVD audio

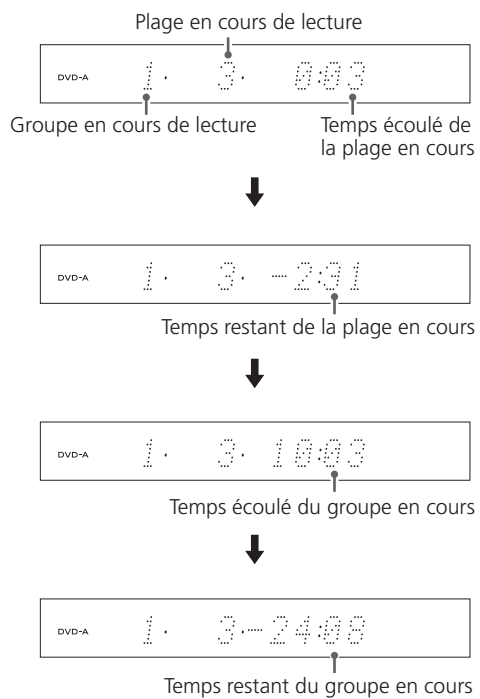

Lecture de Super Audio CD/CD

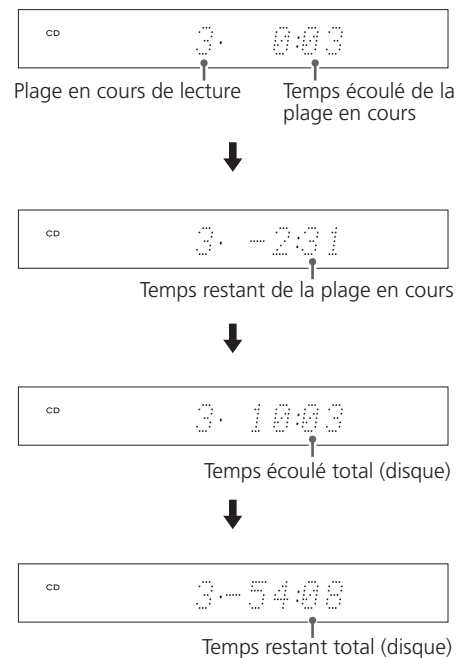

Super Audio CD/CD (arrêté)

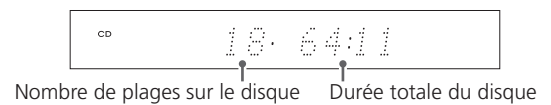

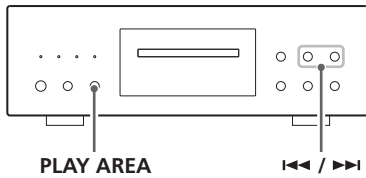

- 1** Quand la lecture est arrêtée, appuyez sur la touche **PLAY AREA** durant plus de 2 secondes.

PLAY AREA



L'appareil passe en mode de configuration, et "WORD>***" s'affiche (** dépend de votre réglage).

Dans les cas suivants, le mode de configuration sera annulé :

- L'appareil n'est pas touché durant 10 secondes.
- La touche **PLAY AREA** est à nouveau maintenue durant plus de 2 secondes.

- 2** Appuyez répétitivement sur la touche **PLAY AREA** pour sélectionner le paramètre de menu à changer.

PLAY AREA



- 3** Utilisez les touches de saut (I<< / >>I) pour sélectionner les options du paramètre de menu.

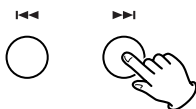

- 4** Appuyez sur la touche **PLAY AREA** durant plus de 2 secondes (ou ne touchez pas à l'appareil durant 10 secondes) pour quitter le mode de configuration.

PLAY AREA



- Eteindre l'appareil sans avoir quitté le mode de configuration peut causer des problèmes. N'éteignez pas l'appareil.
- Ces réglages sont conservés même après que l'appareil ait été éteint et même débranché. S'il reste toutefois débranché durant une période prolongée, les réglages peuvent être perdus.

Paramètres de menu et options disponibles

WORD

Active/désactive la fonction de synchronisation word clock.

- La touche **WORD** de la télécommande offre la même fonction (voir page 44).

DF (digital filter)

Sélectionne les caractéristiques du filtre numérique RIF. Choisissez "Wide" ou "Narrow".

DSD

Sélectionnez "Normal" (réglage d'usine par défaut) pour produire le DSD après traitement et "Direct" pour produire le signal audio sans passage par le processeur.

Le niveau analogique en mode Direct est 3 dB plus bas que celui en mode Normal.

(Affichage normal)

Sortie du mode de réglage.

1 Allumez l'unité principale.

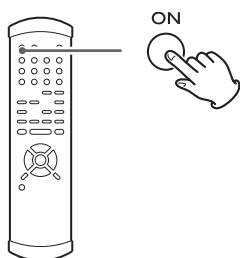

2 Appuyez sur la touche SETUP pour accéder au menu de configuration.

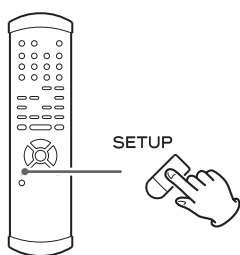

"AudioSetup" apparaît dans l'afficheur de la face avant.

- Bien qu'il soit possible d'accéder à ce menu pendant la lecture (ou en mode de reprise), toutes les fonctions du menu ne sont alors pas accessibles. Accédez à toutes les fonctions disponibles en appuyant au préalable une ou deux fois sur la touche STOP.
- Quittez le menu de configuration en appuyant à nouveau sur la touche SETUP.

3 Utilisez les touches curseur pour naviguer dans les menus.

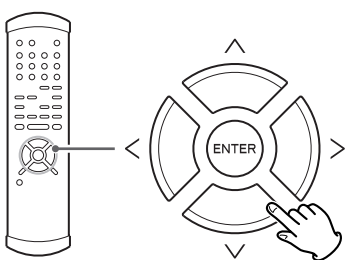

- Référez-vous au tableau du menu de configuration (Setup) en page suivante.
- Les options que vous pouvez changer sont marquées d'un ">".
- Utilisez les touches curseur gauche et droite (ou la touche RETURN) pour remonter d'un niveau dans la hiérarchie du menu de configuration.

4 Quand une option marquée d'un ">" est affichée, utilisez les touches curseur haut et bas pour changer le réglage, et appuyez sur la touche ENTER pour confirmer le choix.

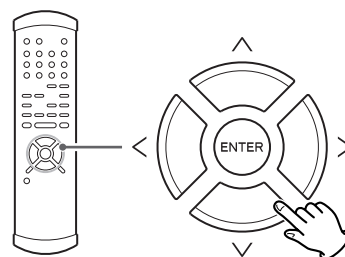

- Quand une valeur numérique (comme une distance d'enceinte) est changée, la valeur est entérinée sans avoir à appuyer sur la touche ENTER.
- Les fonctions du menu sont décrites individuellement en pages 49-52.
- Répétez les étapes 3 et 4 selon les besoins.

5 Quittez le menu de configuration en appuyant sur la touche SETUP.

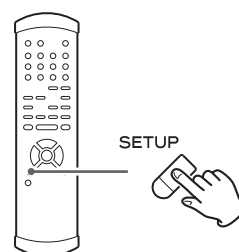

Réglages (Tableau du menu de configuration)

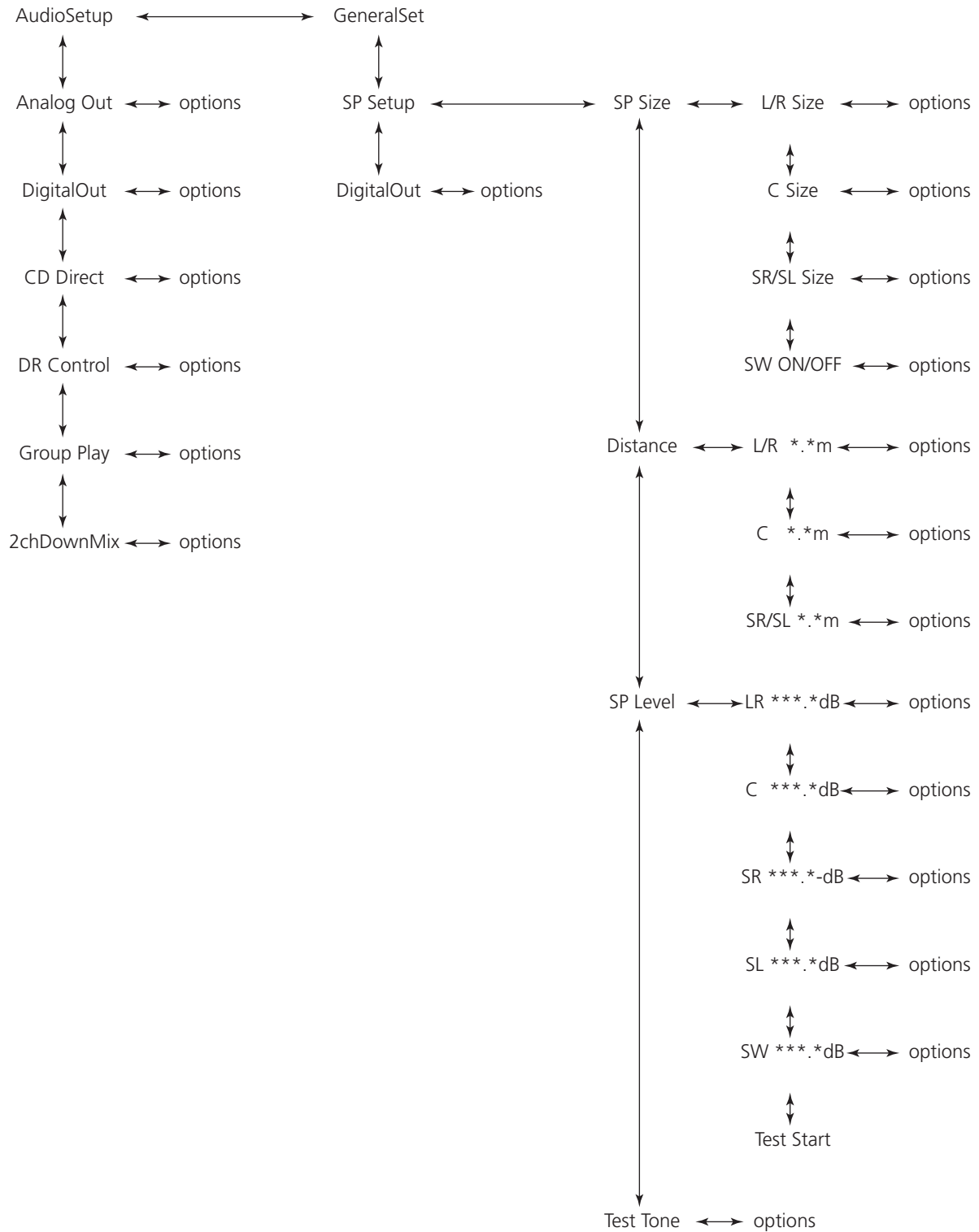

Réglages de sortie analogique (Analog Out)

Quand une option marquée d'un ">" est affichée, utilisez les touches curseur haut et bas pour changer le réglage, et appuyez sur la touche ENTER pour confirmer le choix.

2ch (2 canaux)

Produit de l'audio sur 2 canaux par les prises de sortie audio (AUDIO OUT).

Si un programme multicanal est lu, l'audio multicanal est réduit à deux canaux et l'indicateur DOWN MIX s'allume dans l'afficheur.

Voir page 50 pour savoir comment régler le mode de réduction à 2 canaux.

Multi ch (multicanal)

L'appareil produit le son surround 5.1 canaux par les prises de sortie audio (AUDIO OUT).

Sélectionnez cette option si l'appareil est connecté à un amplificateur AV à entrées analogiques surround 5.1.

L'indicateur MULTI s'allumera dans l'afficheur.

- Notez que si "Multi ch" est sélectionné, seul le son avant L/R (gauche/droite) du programme multicanal sera produit par les prises AUDIO OUT pour 2 canaux.
- Notez que le volume audio change avec le mode, entre 2 canaux et multicanal.
- Notez que l'audio de certains DVD ne peut pas être réduit (d'un format multicanal à 2 canaux).
- Les enceintes doivent être correctement configurées pour l'emploi en multicanal. Voir pages 50-52 pour des détails.

Réglages de sortie numérique (DigitalOut)

Quand une option marquée d'un ">" est affichée, utilisez les touches curseur haut et bas pour changer le réglage, et appuyez sur la touche ENTER pour confirmer le choix.

ON

L'audio est produit par les prises de sortie numérique (DIGITAL OUT).

OFF

L'audio n'est pas produit par les prises de sortie numérique (DIGITAL OUT). Si vous n'utilisez pas ces prises, nous vous conseillons de régler ce paramètre sur OFF pour un meilleur son analogique.

Sortie numérique directe du CD (CD Direct)

Quand une option marquée d'un ">" est affichée, utilisez les touches curseur haut et bas pour changer le réglage, et appuyez sur la touche ENTER pour confirmer le choix.

Direct

Ce réglage contourne les circuits inutiles et donne une meilleure qualité sonore lors de l'écoute de CD audio.

Normal

Lors de la lecture de CD DTS (surround numérique DTS), sélectionnez ce réglage.

Contrôle de dynamique audio (DR Control)

Quand une option marquée d'un ">" est affichée, utilisez les touches curseur haut et bas pour changer le réglage, et appuyez sur la touche ENTER pour confirmer le choix.

ON

Applique un contrôle de la dynamique sur l'audio Dolby Digital, réduisant le volume des sons forts, et augmentant le volume des sons calmes. C'est utile pour l'écoute de paroles, etc. ainsi qu'en écoute nocturne.

OFF

Désactive la compression dynamique de l'audio.

- Cette fonction n'agit que sur la lecture d'un DVD enregistré en Dolby Digital. Elle n'a pas d'effet sur les autres disques.
- L'effet global de ce réglage dépend de nombreuses choses : du disque lu, de l'amplificateur et des enceintes servant à la reproduction.

Mode de lecture groupée (DVD audio) (Group Play)

Quand une option marquée d'un ">" est affichée, utilisez les touches curseur haut et bas pour changer le réglage, et appuyez sur la touche ENTER pour confirmer le choix.

Continue

Tous les groupes sont lus. Passer d'un groupe à l'autre n'est pas possible quand l'écran de menu est affiché.

Single

Le groupe sélectionné à l'aide du menu est lu. L'avance rapide, le saut de plage, etc. ne peuvent pas être utilisés pour passer à un autre groupe.

Réduction à 2 canaux (2chDownMix)

Quand une option marquée d'un ">" est affichée, utilisez les touches curseur haut et bas pour changer le réglage, et appuyez sur la touche ENTER pour confirmer le choix.

Lo/Ro

Mode stéréo habituel. Utilisez-le pour la lecture stéréo, etc.

Lt/Rt

Ce mode sert pour enregistrer du son multicanal sur une platine cassette ou un enregistreur de CD branché aux sorties audio (AUDIO OUT). Avec un décodeur Dolby Pro Logic, le son enregistré peut être décodé en son multicanal.

- Pour réduire le nombre de canaux d'un son multicanal, réglez le paramètre Sortie analogique sur "2ch".
- Notez que ce réglage est ignoré pour les DVD audio et Super Audio CD; ceux-ci ont leur nombre de canaux automatiquement réduit en mode Lo/Ro.

N'utilisez ces menus de configuration d'enceintes que lorsque les prises de sortie audio (AUDIO OUT) 5.1 sont reliées à un amplificateur de son surround.

Cette configuration n'est pas nécessaire si vous n'utilisez pas les prises de sortie audio (AUDIO OUT) 5.1, ou si vous utilisez les menus d'enceintes de l'amplificateur. Dans ce cas, laissez cette configuration telle quelle (réglages d'usine).

La configuration d'enceintes agit sur la sortie du son par les prises AUDIO OUT 5.1 quand le paramètre Sortie analogique est réglé sur "Multi ch".

Quand le paramètre Sortie analogique est réglé sur "2ch", les réglages faits ici sont ignorés.

Taille des enceintes (SP Size)

Sélectionnez la taille (Large (grande) ou Small (petite)) indépendamment pour L/R (paire d'enceintes avant), C (enceinte centrale) et SR/SL (paire d'enceintes surround). Commutez le caisson de graves (SW) ON ou OFF (si vous n'avez pas de caisson de graves).

Large (grande)

Sélectionnez ce réglage quand les enceintes connectées peuvent entièrement reproduire les basses fréquences.

Small (petite)

Sélectionnez ce réglage quand les enceintes connectées sont relativement petites et ne permettent pas de reproduire les basses fréquences.

Quand ce réglage est sélectionné, les basses fréquences sont produites par le caisson de graves (ou par les enceintes avant si aucun caisson de graves n'est connecté).

OFF

Sélectionnez ce réglage s'il n'y a pas d'enceinte connectée. Le son est alors produit par les enceintes avant (ou surround).

- Quand les enceintes avant sont réglées sur "Small", le caisson de graves est automatiquement réglé sur "ON". Vous ne pouvez pas le régler sur "OFF".

ON (caisson de graves seulement)

Sélectionnez ce réglage quand un caisson de grave actif (amplifié) est connecté.

- Concernant les réglages de l'enceinte centrale et de la paire surround, si ces enceintes ne sont pas physiquement présentes, vous pouvez sélectionner OFF pour empêcher toute sortie par ces canaux (vous ne pouvez pas couper (régler sur off) la paire L/R). Toute enceinte ainsi coupée entraînera un report des canaux concernés (si l'option de réduction à 2 canaux est sélectionnée) vers les canaux activés.
- Activer et désactiver l'option de réduction à 2 canaux peut affecter le volume général.

Distance des enceintes (Distance)

Idéalement, les enceintes doivent être placées de façon à être toutes à la même distance de la position d'écoute. Si cela n'est pas possible, vous devez utiliser la méthode décrite ici pour les régler individuellement. Il est aussi possible de régler toutes les distances ensemble. Le but de ces réglages est de fournir la meilleure synchronisation entre le son et l'image en retardant le son d'un temps approprié. Le caisson de graves n'est pas inclus dans ces réglages (car son placement est moins essentiel que celui des autres enceintes).

- Ce réglage n'agit pas sur un Super Audio CD.

Le réglage L/R change la distance de toutes les enceintes ensemble.

Appuyer sur la touche haut ajoute 0,1 m à chaque valeur, et appuyer sur la touche bas soustrait 0,1 m de chaque valeur.

Les distances se mesurent en mètres.

Effectuez cette opération avant de régler les autres distances d'enceintes.

Après avoir réglé ensemble les distances des enceintes L/R, C et SR/SL, vous pouvez maintenant régler les distances de l'enceinte centrale et de la paire surround. La distance minimale pour celles-ci est de 0 m et le maximum est de 9 m, avec les restrictions supplémentaires décrites ici.

- La distance que vous réglez ici pour l'enceinte centrale ne peut pas dépasser celle réglée pour la paire L/R et doit être au maximum à 1,7 m de la distance L/R. Ainsi, par exemple, si la distance de la paire L/R est réglée à 5,0 m, la distance de l'enceinte centrale doit être comprise entre 3,3 m (5 - 1,7) et 5 m.
- La distance que vous réglez pour la paire surround SR/SL ne peut pas dépasser celle réglée pour la paire L/R (et doit être au maximum à 9 m de cette distance). Ainsi, avec une paire L/R réglée à 5 m, la distance de la paire SR/SL peut se régler entre 0 m et 5 m.

Niveau des enceintes (SP Level)

Utilisez ce paramètre pour régler le niveau relatif des enceintes. Vous pouvez régler ensemble les enceintes de la paire L/R, et indépendamment l'enceinte centrale, la paire arrière surround ainsi que le caisson de graves. La valeur maximale de réglage est ici de 0 dB et la minimale de -12 dB, par paliers de 0,5 dB. Le réglage par défaut est 0 dB pour chaque canal d'enceinte.

1. Quand vous êtes prêt à commencer, faites afficher "Test Start" et appuyez sur la touche ENTER.

L'appareil produit une tonalité de test tour à tour sur chaque canal au niveau spécifié pour chacun.

- La tonalité de test peut être dangereuse pour vos enceintes si elle est produite à très haut niveau. Vérifiez que le niveau de votre système est raisonnablement abaissé avant d'effectuer cette opération.
- La tonalité de test peut être quasiment inaudible par le caisson de graves. Contrôlez le niveau du caisson de graves à l'aide d'une source produisant des sons de basse fréquence.
- L'appareil ne produira pas la tonalité de test si un Super Audio CD est (ou a été) chargé. Dans ce cas, retirez le disque, éteignez l'appareil, rallumez-le et réessayez.

2. Réglez les niveaux en continuant d'utiliser la tonalité de test tant que c'est nécessaire jusqu'à ce que vous soyez satisfait de la balance.

Durée de la tonalité de test (Test tone)

Cela représente la durée d'émission de la tonalité de test pour chaque enceinte quand Test Start est sélectionné.

Sélectionnez "Test Tone", appuyez sur la touche de droite du curseur, choisissez entre 2, 5 et 10 secondes avec les touches curseur haut et bas, et appuyez sur la touche ENTER pour confirmer le choix.

Formats de sortie numérique de DVD (DigitalOut)

Ce réglage agit sur la sortie du signal numérique par les prises de sortie numérique (DIGITAL OUT).

Sélectionnez les différents types de format audio numérique en fonction des besoins, comme détaillé ci-dessous :

Dolby Digital

Sélectionnez soit "Stream" pour l'emploi avec des amplificateurs compatibles Dolby Digital, soit "PCM" pour la connexion à un enregistreur de CD, à une platine MD, etc.

dts

Sélectionnez soit "Stream" pour l'emploi avec un amplificateur compatible dts, soit "PCM" pour l'emploi avec un équipement plus générique.

Ne sélectionnez pas l'option Stream si la connexion aboutit à un équipement non compatible dts.

MPEG Audio

Sélectionnez soit "Stream" pour l'emploi avec un amplificateur compatible MPEG, soit "PCM" pour l'emploi avec un équipement plus générique.

Down Sample

Activez (ON) ou désactivez (OFF) la réduction de fréquence d'échantillonnage (downsampling). Avec cette fonction, tous les signaux numériques sont convertis pour que la sortie se fasse en 48 kHz ou 44,1 kHz. Utilisez-la si votre amplificateur n'est pas compatible 96 kHz/88,2 kHz.

Notes sur les prises DIGITAL OUT (coaxiale ou optique) :

- Même si la fonction Downsample est désactivée (OFF), la fréquence d'échantillonnage de certains disques est automatiquement ramenée à 48 kHz ou 44,1 kHz.
- Même si la fonction Downsample est désactivée (OFF), la fréquence d'échantillonnage de tous les disques enregistrés à 192 kHz ou 176,4 kHz est toujours ramenée respectivement à 96 kHz ou 88,2 kHz.

Note

- Quand vous sélectionnez "Stream", c'est votre amplificateur qui décode le signal.
- Si votre amplificateur n'est pas compatible Dolby Digital, DTS ou MPEG, sélectionnez "PCM".

Généralités

Système	DVD audio, Super Audio CD, CD, et DVD vidéo (lecture audio seulement)
Alimentation	
Modèle Europe	230 Vca 50 Hz
Modèle Etats-Unis/Canada	120 Vca 60 Hz
Modèle Corée	220 Vca 60 Hz
Puissance absorbée	23 W (en mode veille: 2 W)
Poids	14 kg
Dimensions (LxHxP)	442 x 149 x 353 mm
Température de fonctionnement	+5 °C à +35 °C
Humidité	5% à 85% (sans condensation)
Température de stockage	-20 °C à +55 °C
Pays d'origine	Japon

Sortie Audio (Audio analogique)

Prises	Prises XLR (2 canaux) x 1 Prises RCA (2 canaux) x 1 Prises RCA (5.1 multicanal) x 1
Niveau maximum de sortie (1 kHz, pleine échelle)	RCA: 2,2 Vrms \pm 0,1 V/10 k Ω XLR: 2,2 Vrms \pm 0,1 V/10 k Ω
Réponse en fréquence	5Hz à 88 kHz (DVD-Audio)
Rapport signal/bruit (S/B)	130 dB
Plage dynamique	107 dB
Distorsion harmonique totale	0,002%
Format décodable	DTS, DTS 96/24, Dolby Digital PCM 44.1 kHz-192 kHz/16-24 bit, DSD

Sortie audio (numérique)

OPTICAL	Prise numérique optique x 1, -15 à -21 dBm
COAXIAL	Prise RCA x 1, 0,5 Vp-p/75 Ω

Format d'entrée WORD SYNC

Prises	BNC
Niveau d'entrée	TTL/75 Ω

L'appareil principal peut accepter et se synchroniser sur les fréquences de sortie suivantes des appareils externes (la onde rectangulaire):

44.1kHz, 48kHz, 88.2kHz, 96kHz,
100kHz, 176.4kHz, 192kHz,

Accessoires fournis

Cordon d'alimentation	x 1
Télécommande	x 1
Piles (AA, R6, SUM-3)	x 2
Feutrine	x 3
Mode d'emploi	x 1
Carte de garantie	x 1

- La conception et les spécifications sont sujettes à modification sans préavis.
- Le poids et les dimensions sont approximatifs.
- Les illustrations peuvent être légèrement différentes des modèles fabriqués.

Si vous avez des problèmes avec cet appareil, veuillez lire ce qui suit et voyez si vous pouvez résoudre le problème vous-même avant d'appeler votre revendeur.

Pas d'alimentation

- ➔ Vérifiez la connexion au secteur. Contrôlez et assurez-vous que la prise secteur n'a pas d'interrupteur et, si elle en a un, qu'elle est en service. Vérifiez qu'il y a du courant dans la prise en y branchant un autre appareil comme une lampe ou un ventilateur.
- ➔ Appuyez sur la touche STANDBY/ON de l'appareil (ou sur la touche ON de la télécommande) pour allumer l'appareil.

La télécommande ne fonctionne pas.

- ➔ Appuyez sur la touche ON de la télécommande (ou sur la touche STANDBY/ON de l'appareil) pour allumer l'appareil.
- ➔ Si les piles sont épuisées, changez-les.
- ➔ Utilisez la télécommande dans le rayon prévu (5 m) et pointez-la vers la face avant.
- ➔ Éliminez les obstacles entre la télécommande et l'unité principale.
- ➔ Si une lumière forte se trouve près de l'appareil, éteignez-la.

Un sévère ronflement ou bruit se fait entendre.

- ➔ Placez l'appareil aussi loin que possible d'un téléviseur.
- ➔ Vérifiez que les cordons de signaux et les câbles d'enceintes sont aussi éloignés que possible de l'alimentation secteur.

La lecture ne fonctionne pas.

- ➔ Réinsérez le disque avec sa surface imprimée vers le haut.
- ➔ Cet appareil ne peut pas lire de disques comme des CD-ROM. Utilisez un disque lisible (voir page 32).
- ➔ Si le disque est sale, nettoyez sa surface.
- ➔ Un disque vierge a été chargé. Chargez un disque préenregistré.
- ➔ Vérifiez le code de zone du DVD (voir page 32).
- ➔ Si de la condensation s'est formée dans l'appareil, laissez-le une heure ou deux en position allumée (voir page 55).

Les touches ne fonctionnent pas.

- ➔ Notez que durant la lecture d'une partie de titre (avertissements, logo du fabricant du logiciel, etc.), la plupart des opérations sont interdites par le disque. Durant la lecture d'une partie de titre, "MENU" apparaît dans l'afficheur de la face avant. Si vous appuyez sur la touche STOP puis sur la touche PLAY, certains DVD vidéo peuvent lancer la lecture d'une partie filmée.
- ➔ Si une autre opération est déjà en cours, attendez un moment et réessayez.

Impossible d'accéder à certains réglages du menu de configuration.

- ➔ Bien qu'il soit possible d'accéder à ce menu pendant la lecture (ou en mode de reprise), toutes les fonctions du menu ne sont alors pas accessibles. Accédez à toutes les fonctions disponibles en appuyant deux fois sur la touche STOP (voir page 47).

La recherche s'arrête.

- ➔ La recherche ne fonctionne pas dans les menus.

Le son saute.

- ➔ Placez l'appareil sur une surface stable pour éviter les vibrations et les chocs.
- ➔ Si le disque est sale, nettoyez sa surface.
- ➔ N'employez pas de disques rayés, endommagés ou gondolés.

Il n'y a pas de son ou alors d'un niveau très faible.

- ➔ Vérifiez que l'amplificateur et les enceintes sont connectés de façon sûre.
- ➔ Vérifiez le fonctionnement de l'amplificateur.
- ➔ Vérifiez le réglage de sortie audio (voir page 49).
- ➔ Quand l'amplificateur est connecté via une prise de sortie numérique (DIGITAL OUT), réglez la sortie numérique sur "ON" (voir page 49).
- ➔ Le son est coupé durant la pause. Appuyez sur la touche PLAY pour reprendre une lecture normale.

Pas de sortie audio multicanal

- ➔ Réglez le paramètre Sortie analogique sur "Multi ch" (voir page 49).
- ➔ Changez si nécessaire la configuration des enceintes (voir page 50).
- ➔ Pour une sortie numérique en multicanal, vous devez utiliser un amplificateur surround, et régler la sortie audio numérique sur "Stream" (voir page 52).
- ➔ Les Super Audio CD et DVD audio peuvent avoir plusieurs groupes ou zones de lecture, ne contenant pas tous des données pour de l'audio multicanal. Changez de groupe ou de zone de lecture (voir page 41).

Le volume global est faible, ou la balance entre enceintes est étrange.

- ➔ Le niveau d'une enceinte (ou d'une paire d'enceintes) a été réglé trop haut ou trop bas lors de la configuration des enceintes (voir page 50). Corrigez les niveaux.
- ➔ Quand l'appareil réduit le nombre de canaux audio, le volume diffère de celui de l'audio multicanal. Adaptez le volume avec l'amplificateur.
- ➔ Quand vous configurez la taille des enceintes, régler les enceintes autres que le caisson de graves sur "small" ou "off" peut affecter le volume du caisson de graves. Réglez le volume sur le caisson de graves lui-même (voir page 52).

Pas de sortie audio numérique

- ➔ Vérifiez que la sortie audio numérique est réglée sur "ON" (voir page 49).
- ➔ Certains DVD audio interdisent la sortie audio numérique.
- ➔ L'audio numérique d'un Super Audio CD ne peut pas être produit par les prises DIGITAL OUT (OPTICAL et COAXIAL).
- ➔ Les prises de sortie numérique DIGITAL OUT ne produisent aucun signal audio numérique lors de la lecture de DVD audio en multicanal (autre que Dolby Digital ou DTS).

L'enregistrement audio numérique n'est pas possible sur un autre appareil.

- ➔ Vérifiez que la sortie audio numérique est réglée sur "ON". Et que le format de sortie numérique est bien réglé sur "PCM" (voir pages 49, 52). Réglez la sortie analogique sur "2ch".
- ➔ Les programmes protégés contre la copie ne peuvent pas être copiés numériquement.

Impossible de produire un signal audio numérique à 96 kHz ou 88,2 kHz.

- ➔ Vérifiez que la sortie audio numérique est bien réglée sur "Down Sample OFF" (voir page 52).
- ➔ Certains disques protégés contre la copie ne produisent pas l'audio numérique à haute fréquence d'échantillonnage.

Pas de sortie audio DTS

- ➔ Si votre amplificateur n'est pas doté d'un décodeur DTS, réglez DTS sur "PCM". Ou appuyez sur la touche AUDIO pour sélectionner n'importe quel autre signal audio (voir pages 52, 43).
- ➔ Lors de la lecture d'un CD DTS, réglez le paramètre CD numérique direct sur "Normal" (voir page 49).
- ➔ Vérifiez le réglage de votre amplificateur.

Différences notables de volume entre DVD, CD et Super Audio CD.

- ➔ Cela est dû aux méthodes d'enregistrement différentes des DVD, CD et Super Audio CD.

"No Word!" s'affiche

- ➔ Le mode de synchronisation word clock est sélectionné, mais il n'y a pas de source (référence) d'horloge. Désactivez le mode de synchronisation word clock (voir page 44).
- ➔ Aucun signal word clock n'est reçu. Vérifiez les câbles, connexions et réglages du générateur d'horloge.

"WRD UNLCK!" s'affiche

- ➔ Un signal de synchronisation word clock non valable est reçu. Vérifiez le réglage du générateur d'horloge.

Si un fonctionnement normal ne peut pas être obtenu, débranchez le cordon d'alimentation de la prise murale et rebranchez-le. Cela réinitialise le micro-ordinateur interne qui a pu être perturbé par un orage, une coupure de courant, etc.

Faites attention à la condensation

Quand l'appareil (ou un disque) est déplacé d'un endroit froid à un endroit chaud, ou s'il est employé après une hausse soudaine de température, il existe un risque de condensation; la vapeur contenue dans l'air peut se condenser sur le mécanisme interne, rendant impossible un fonctionnement correct. Pour empêcher cela, ou si cela se produit, laissez l'appareil allumé une heure ou deux. Il se stabilisera alors à la température ambiante.

Maintenance

Si la surface de l'appareil est sale, essuyez-la avec un chiffon doux ou utilisez un liquide de nettoyage neutre dilué. Veillez à essuyer entièrement toute trace de liquide. N'utilisez pas de diluant, benzine ou d'alcool car cela pourrait endommager la surface de l'appareil.

ESOTERIC

TEAC ESOTERIC COMPANY	3-7-3, Nakacho, Musashino-shi, Tokyo 180-8550, Japan Phone: (0422) 52-5132 e-mail: eso-os@tec.teac.co.jp
TEAC AMERICA, INC.	7733 Telegraph Road, Montebello, California 90640 Phone: (323) 726-0303
TEAC CANADA LTD.	5939 Wallace Street, Mississauga, Ontario L4Z 1Z8, Canada Phone: (905) 890-8008
TEAC MEXICO, S.A. De C.V	Campesinos N°184, Colonia Granjas Esmeralda, Delegacion Iztapalapa, CP 09810, México DF Phone: (525) 581-5500
TEAC UK LIMITED	Unit 19 & 20, The Courtyards, Hatters Lane, Watford, Hertfordshire, WD18 8TE, U.K. Phone: (0845) 130-2511
TEAC EUROPE GmbH	Bahnstrasse 12, 65205 Wiesbaden-Erbenheim, Germany Phone: 0611-71580

This appliance has a serial number located on the rear panel. Please record the model number and serial number and retain them for your records.

Model number _____ Serial number _____

0906·MA-1072B

Free Manuals Download Website

<http://myh66.com>

<http://usermanuals.us>

<http://www.somanuals.com>

<http://www.4manuals.cc>

<http://www.manual-lib.com>

<http://www.404manual.com>

<http://www.luxmanual.com>

<http://aubethermostatmanual.com>

Golf course search by state

<http://golfingnear.com>

Email search by domain

<http://emailbydomain.com>

Auto manuals search

<http://auto.somanuals.com>

TV manuals search

<http://tv.somanuals.com>