

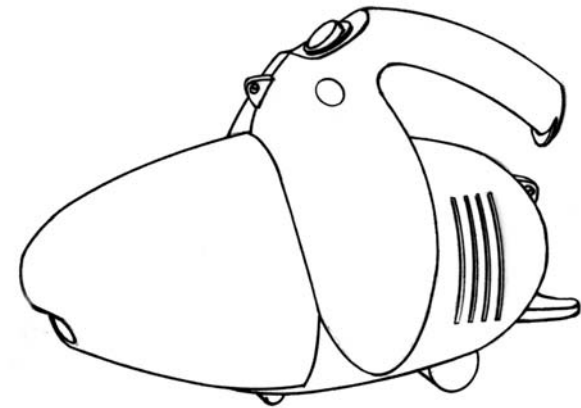

Turbo Hand Vacuum Aspirateur à Main à Moteur

Model/ Modèle EP033
120V., 60Hz., 5.8 Amps

Owner's Manual Manuel d'instructions



For information or assistance:

Pour plus d'information ou pour obtenir de l'assistance :

USA: **EURO-PRO** Corporation
178 West Service Rd.
Champlain, NY 12919

Canada: **EURO-PRO** Corporation
4400 Bois Franc
St. Laurent, QC H4S 1A7

IMPORTANT SAFEGUARDS

When using an electrical appliance, basic safety precautions should always be observed, including the following

READ ALL INSTRUCTIONS BEFORE USING YOUR TURBO HAND VACUUM.

WARNING: To reduce the risk of fire, electrical shock, or injury:

1. Do not leave appliance when plugged in. Unplug from outlet when not in use and before servicing.
2. Do not use outdoors or on wet surfaces.
3. Do not allow to be used as a toy. Close attention is necessary when used by or near children.
4. Use only as described in this manual. Use only manufacturer's recommended attachments.
5. Do not use with damaged cord or plug. Do not use hand vacuum if it has been dropped, damaged, left outdoors, or dropped in water. Return it to an authorized service center.
6. Do not pull or carry by cord, use cord as a handle, close a door on cord, or pull cord around sharp edges or corners.
7. Do not run appliance over cord. Keep cord away from heated surfaces.
8. Do not unplug by pulling on cord. To unplug, grasp the plug, not the cord.
9. Do not handle plug or appliance with wet hands.
10. Do not put any object into openings. Do not use with any opening blocked; keep free of dust, lint, hair and anything that may reduce air flow.
11. Keep hair, loose clothing, fingers, and all parts of body away from openings and moving parts.
12. Do not pick up anything that is burning or smoking, such as cigarettes, matches, or hot ashes.
13. Turn off the control before unplugging.
14. Use extra care when cleaning on stairs.
15. Do not use to pick up flammable or combustible liquids such as gasoline or use in areas where they may be present.
16. Look on your hand vacuum and follow all label and marking instructions.
17. Use only extension cords UL-rated or cUL at 15 amperes. Extension cords rated for less amperage may overheat. Care should be taken to arrange the cord so that the cord cannot be pulled or tripped over.
18. Keep end of hose, wands and other openings away from your face and body.
19. **Do not use the hand vacuum cleaner without dust cup filter in place.**
20. Always unplug this appliance before connecting or disconnecting hand vacuum hose.
21. Store the hand vacuum indoors. Put the hand vacuum away after use to prevent tripping accidents.
22. Using improper voltage may result in damage to the motor and possible injury to the user. Correct voltage is listed on the rating label.
23. Use only on dry, indoor surfaces.
24. Do not use for any purpose other than described in this user's guide.

SAVE THESE INSTRUCTIONS

FOR HOUSEHOLD USE ONLY

WARNING: To reduce the risk of electric shock, this appliance has a polarized plug (one blade is wider than the other). This plug will fit in a polarized outlet only one way. If the plug does not fit fully in the outlet, reverse the plug. If it still does not fit, contact a qualified electrician to install the proper outlet. Do not modify the plug in any way.



GARANTIE LIMITÉE DE UN (1) AN

EURO-PRO CORPORATION garantit ce produit contre toute défectuosité matérielle ou de main d'œuvre pour une période de un (1) an à compter de la date d'achat, dans le cadre d'une utilisation domestique normale, en vertu des modalités, exclusions et exceptions suivantes.

Si votre appareil manque de fonctionner correctement dans le cadre d'un usage domestique normal, et ce, pendant la période de garantie, retournez l'appareil au complet et ses accessoires, port payé, à :

Aux États-Unis: **EURO-PRO CORPORATION**, 178 W. Service Rd. Champlain, NY 12919
Au Canada: **EURO-PRO Corporation**, 4400 Bois Franc, St. Laurent, Québec, H4S 1A7

Si **EURO-PRO** constate que l'appareil comporte une défectuosité matérielle ou de main d'œuvre, **EURO-PRO** le réparera ou le remplacera sans frais de votre part. Une preuve d'achat indiquant la date d'achat et un montant de 9,95 \$ pour la manutention et l'envoi de retour doivent être inclus.*

Les pièces non durables, y compris, sans s'y limiter, brosses et composants électriques exigeant normalement d'être remplacés sont exclus de la garantie.

La responsabilité de **EURO-PRO** ne se limite qu'au coût des pièces de rechange ou de l'appareil, à notre unique discrétion. Cette garantie ne couvre pas l'usure normale des pièces et ne s'applique pas aux appareils qui ont été manipulés ou utilisés à des fins commerciales. Cette garantie limitée exclut les dommages causés par un mauvais usage, une manipulation négligente ainsi que les dommages causés par un emballage inadéquat ou une mauvaise manutention en transit. Cette garantie ne couvre pas les dommages ou défectuosités causés par ou découlant de l'envoi, des réparations ou des modifications apportés au produit ou à ses pièces et ayant été effectués par un réparateur non autorisé par **EURO-PRO**.

Cette garantie est proposée à l'acheteur d'origine du produit et exclut toute autre garantie juridique et/ou conventionnelle. La responsabilité de **EURO-PRO**, si responsabilité il y a, ne se rapporte qu'aux obligations spécifiques assumées de façon expresse par **EURO-PRO** en vertu des modalités de cette garantie limitée. **En aucun cas EURO-PRO** ne sera-t-elle responsable des dommages accessoires ou consécutifs de quelque nature que ce soit. Certains États/certaines provinces ne permettent pas que des exclusions ou limites soient imposées aux dommages accessoires ou consécutifs. Ainsi, la disposition ci-dessus pourrait ne pas s'appliquer à vous.

Cette garantie vous confère des droits juridiques précis qui pourraient varier d'un État/d'une province à l'autre.

***Important :** Emballez soigneusement l'appareil pour éviter tout dommage en transit. Avant d'emballer l'appareil, assurez-vous d'y fixer une étiquette portant votre nom, votre adresse complète et votre numéro de téléphone et précisant les détails de l'achat, le numéro de modèle et le problème survenu. Nous vous recommandons en outre d'assurer le colis (les dommages survenus en transit ne sont pas couverts par la garantie). Indiquez, sur l'emballage extérieur, « AUX SOINS DU SERVICE À LA CLIENTÈLE ». Comme nous nous efforçons en tout temps d'améliorer nos produits, les spécifications décrites dans ce guide sont sujettes à changement sans préavis.



FICHE D'ENREGISTREMENT DU PROPRIÉTAIRE

Veillez remplir cette fiche et la poster dans les dix (10) jours suivant l'achat afin de valider la garantie limitée qui précède. L'enregistrement nous permettra de communiquer avec vous pour tout avis de sécurité au sujet du produit. En nous retournant cette fiche, vous convenez d'avoir lu et compris les directives d'utilisation et les avertissements précisés dans les directives.

RETOURNER À **EURO-PRO CORPORATION :**

É.-U. : 178 W. Service Rd. Champlain, NY 12919
Canada: 4400 Bois Franc, St. Laurent, QC, H4S 1A7

Modèle EP033

Modèle de l'appareil

Date d'achat Nom du magasin

Nom du propriétaire

Adresse Ville Prov. Code postal

Pour commander des sacs de remplacement

Modèle EP033

Pour commander faire parvenir votre paiement avec votre commande à:

EURO-PRO Corporation
4400 Bois Franc,
St. Laurent, Quebec H4S 1A7

ou contacter le service à la clientèle **EURO-PRO** au: 514-842-8691

Lundi au Vendredi 8.30 à 17.00

Veillez Noter:

Les sacs à poussière peuvent être lavés.

Important:

Assurez-vous que le filtre est complètement séché avant de le replacer dans l'aspirateur.

TURBO HAND VACUUM

Model EP033
120 volts, 700 watts

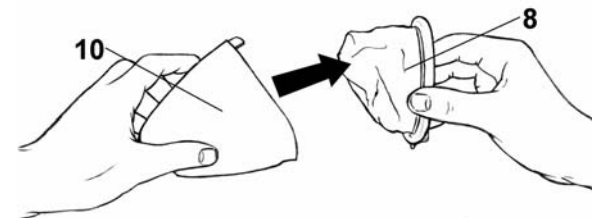
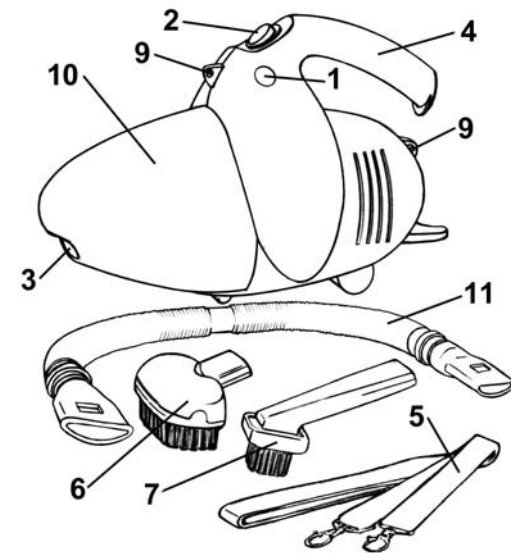

- | | |
|--------------------------------------|---|
| 1. Push to Open Dust Cup (Container) | 6. Cleaning Brush |
| 2. On/Off Power Switch | 7. Crevice Brush |
| 3. Suction Hole | 8. Dust Cup Filter |
| 4. Handle | 9. Holes for Attaching the Shoulder Strap |
| 5. Shoulder Strap | 10. Dust Cup (Container) |
| | 11. Flexible Hose |

ASSEMBLY

Warning: Always unplug from electrical outlet before opening the dust cup (container) (10).

Note: Dust cup filter (8) must be used when operating the hand vacuum.

1. To open the dust cup (container) (10), push button (1) and pull out the dust cup (10). Verify that the dust cup filter (8) is inside, then attach the dust cup (container) (10) to the hand vacuum.



2. To use the Hand Vacuum with the shoulder strap (5), attach it to the unit as shown below.

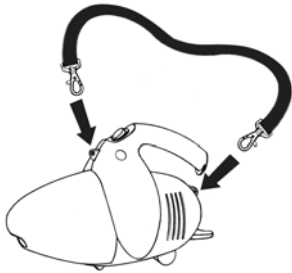

3. To attach the cleaning brush (6) or crevice brush (7) to the Hand Vacuum, push brush into the suction hole (3), as shown below.

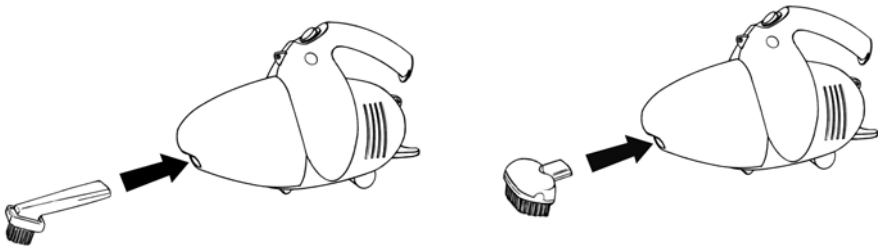

4. To use the flexible hose (11), push the end of the hose into the suction hole (3), then attach the desired brush (6 or 7) to the other end of the flexible hose (11), as shown below.

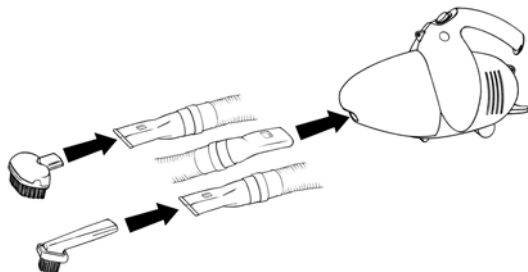

3

Conseils pratiques

| Problème | Raison possible | Solution possible |
|--|--|---|
| L'aspirateur ne fonctionne pas | <ol style="list-style-type: none"> 1. La fiche n'est pas raccordée. 2. Il n'y a pas de courant à la prise murale. 3. Doit être vérifié. | <ol style="list-style-type: none"> 1. Brancher correctement 2. Vérifier la fusible. 3. Contacter le 1-514-842-8691 |
| L'aspirateur ne tire pas ou la puissance de succion est faible | <ol style="list-style-type: none"> 1. Le sac est plein. 2. L'appareil est bloqué. 3. Le sac a besoin d'être nettoyé | <ol style="list-style-type: none"> 1. Vider le sac - (P.5) 2. Arrêter l'appareil et le débrancher. Retirer le sac et vérifié pour des objets dans le conduit d'air et les retirer. 3. Nettoyer ou remplacer le sac (page 5). |
| De la poussière s'échappe de l'aspirateur | <ol style="list-style-type: none"> 1. Le sac est plein 2. Le sac n'est pas installé correctement.. 3. Le sac est percé. | <ol style="list-style-type: none"> 1. Vider le sac 2. Revoir les instructions du sac (page 5) 3. Remplacer le sac (voir page 5) |
| Le boyau ou les brosses ne ramassent pas | <ol style="list-style-type: none"> 1. Le boyau est bloqué. 2. Le sac est plein. | <ol style="list-style-type: none"> 1. Retirer le boyau et/ou les brosses. Enlever l'obstruction de dans le boyau. 2. Vider et nettoyer le sac. |

12

Comment utiliser votre aspirateur à main

1. Tenir fermement l'aspirateur avec votre main sur la poignée (4).
2. Appuyez sur l'interrupteur (2) à la position "On".
3. Commencer à aspirer.

Attention: L'aspirateur à main est un appareil très puissant. Assurez-vous de le tenir fermement, sinon il peut vous glisser des mains et causer des blessures.

Changer et nettoyer le sac à poussières

Avertissement: Toujours débrancher l'aspirateur avant d'ouvrir le contenant à poussières (10).

1. Pour ouvrir le contenant à poussières (1), appuyez sur le bouton (1) et retirez le contenant à poussières (10). (fig.1)
2. Retirer le sac à poussières (8).
3. Nettoyer le sac à poussières (8).
4. Rincer le sac à poussières (8) dans l'eau froide, attendre qu'il sèche avant de le remettre dans le contenant (10).
5. Placer délicatement le sac à poussières (8) dans le contenant (10).
6. Rattacher le contenant à poussières à l'aspirateur à main.

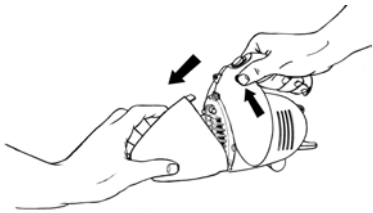

Fig. 1

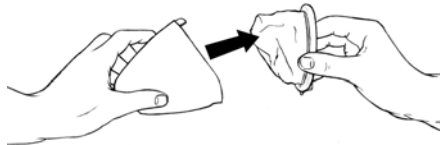

Fig. 2

Attention: Le trou de succion doit être ouvert, libre en tout temps de toute obstruction, sinon le moteur va surchauffer et pourrait être endommagé.

HOW TO OPERATE YOUR HAND VACUUM

1. Hold the hand vacuum firmly with your hand on the Handle (4).
2. Push the On/Off Power Switch (2) to "On" position.
3. Start vacuuming.

CAUTION: The Hand Vacuum is a very powerful unit. Make sure that you hold it firmly, otherwise it can slip out of your hand and cause injury.

CHANGING & CLEANING THE DUST CUP FILTER

Warning: Always unplug from electrical outlet before opening the Dust Cup (container) (10).

1. To open the Dust Cup (container) (10), push button (1) and pull out the Dust Cup (container) (10), (fig. 1).
2. Pull out the Dust Cup Filter (8), (fig. 2).
3. Empty the dust from the Dust Cup Filter (8).
4. Rinse the Dust Cup Filter (8) in cold water, and then wait until it dries up before replacing it into the Dust Cup (container) (10).
5. Place the Dust Cup Filter (8) carefully into the Dust Cup (container) (10).
6. Attach the Dust Cup (container) (10) to the Hand Vacuum.

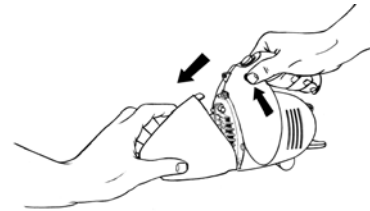

Fig. 1

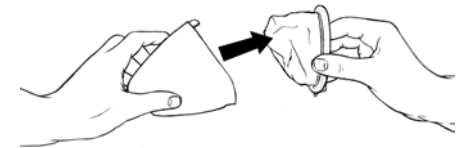

Fig. 2

CAUTION: The suction hole (3) must be open, free of any obstructions at all times. Otherwise, the motor will overheat and could get damaged.

TROUBLESHOOTING GUIDE

| PROBLEM | POSSIBLE REASON | POSSIBLE SOLUTION |
|---|--|---|
| HAND VACUUM WILL NOT OPERATE | <ol style="list-style-type: none"> 1. Power cord not firmly plugged into outlet. 2. No power in wall outlet. 3. Needs servicing. | <ol style="list-style-type: none"> 1. Plug unit in firmly. 2. Check fuse or breaker. Replace fuse/reset breaker. Call 514-842-8691 |
| HAND VACUUM WILL NOT PICK-UP OR SUCTION POWER IS WEAK | <ol style="list-style-type: none"> 1. Dust cup is full. 2. Unit clogged. 3. Dust cup filter needs cleaning. | <ol style="list-style-type: none"> 1. Empty dust cup – (see page 4). 2. Turn unit off and unplug from wall outlet. Remove dust cup filter and check for object(s) in air duct and remove. 3. Clean or replace dust cup filter. (see page 4). |
| DUST ESCAPING FROM HAND VACUUM | <ol style="list-style-type: none"> 1. Dust cup is full. 2. Dust cup filter is not installed correctly. 3. Puncture/hole in dust cup filter. | <ol style="list-style-type: none"> 1. Empty dust cup. 2. Review dust cup filter instructions. (see page 4) 3. Replace dust cup filter. (see page 4) |
| HAND VACUUM HOSE OR BRUSHES WILL NOT PICK-UP | <ol style="list-style-type: none"> 1. Hose clogged. 2. Dust cup filter is full. | <ol style="list-style-type: none"> 1. Remove hose and/or brushes. Remove obstruction from hose. 2. Empty and clean dust cup filter. |

Assemblage

Mise en garde: Toujours débrancher l'aspirateur avant d'ouvrir le contenant à poussières (10).

Note: Le sac à poussières doit être installé lorsque vous utilisez l'aspirateur.

1. Pour ouvrir le contenant à poussières (10), appuyez sur le bouton et enlevez le contenant à poussières. Vérifiez que le sac (8) est à l'intérieur, et remplacez le contenant à poussières sur l'aspirateur.



2. Pour utiliser l'aspirateur à main avec la bandoulière (5), l'attacher tel qu'illustré.

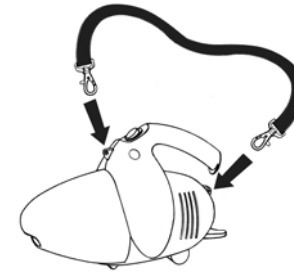

3. Pour attacher une brosse (6) ou (7) à l'aspirateur, insérer la brosse dans le trou de succion (3) tel qu'illustré ci-dessous.

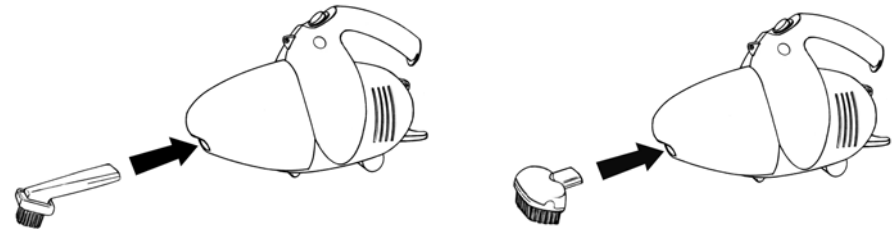

4. Pour utiliser le boyau flexible (11) insérez le bout du boyau dans le trou de succion (3) et ensuite attachez la brosse désirée (6 ou 7) à l'autre bout du boyau (11), tel qu'illustré ci-dessous.

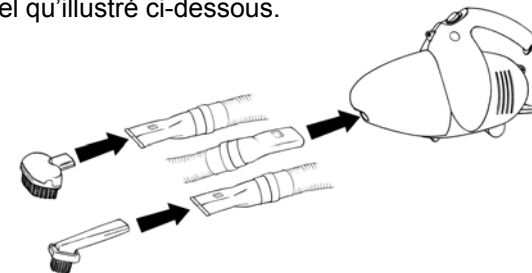

Aspirateur à main à moteur

Modèle EP033
120 volts 700 watts

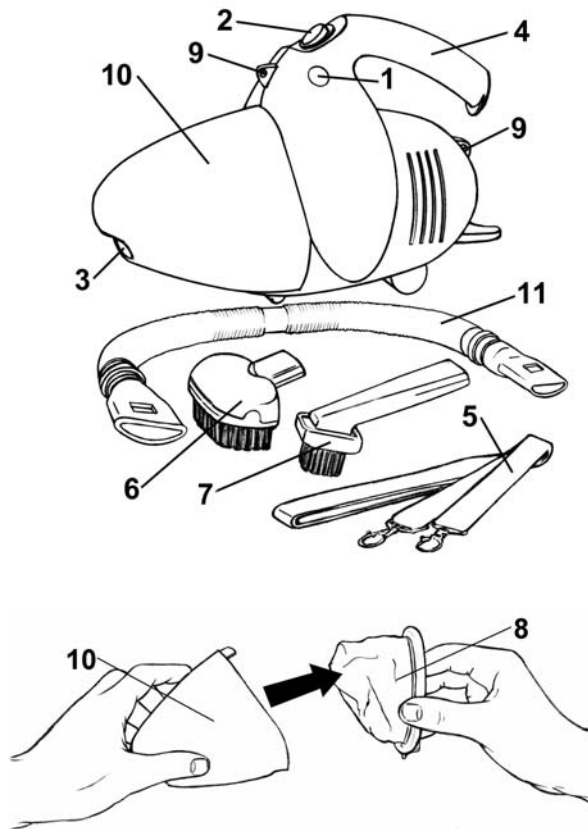

1. Appuyer pour ouvrir porte-poussière
2. Interrupteur
3. Trou de succion
4. Poignée
5. Bandoulière

6. Brosse
7. Brosse
8. Sac à poussières
9. Trou pour attacher bandoulière
10. Contenant pour poussières
11. Boyau flexible

TO ORDER REPLACEMENT DUST CUP FILTERS Model EP033

To order, send check, money order or credit card authorization to:

US.: EURO-PRO
178 West Service Rd.
Champlain, NY 12919

Canada: EURO-PRO
4400 Bois Franc
St. Laurent, QC

or call **EURO-PRO** Customer Service at: 800-798-7398
514-842-8691

Monday to Friday 8:30 A.M. - 5:00 P.M. Eastern Standard Time

Please Note:

The Shark Dust Cup Filters are washable.

Important:

Make sure that Dust Cup Filter is completely dry before inserting back in the hand vacuum.



ONE (1) YEAR LIMITED WARRANTY

EURO-PRO CORPORATION warrants this product to be free from defects in material and workmanship for a period of one (1) year from the date of the original purchase, when utilized for normal household use, subject to the following conditions, exclusions and exceptions.

If your appliance fails to operate properly while in use under normal household conditions within the warranty period, return the complete appliance and accessories, freight prepaid to

In US: **EURO-PRO** Corporation, 178 West Service Rd., Champlain, N.Y. 12919
 In Canada: **EURO-PRO** Corporation, 4400 Bois Franc, St. Laurent, QC, H4S 1A7

If the appliance is found by **EURO-PRO** to be defective in material or workmanship, **EURO-PRO** will repair or replace it free of charge. Proof of purchase date and \$ 9.95 to cover the cost of return shipping and handling must be included. *

Non-durable parts including, without limitation, dust cup filters, brushes and electrical parts which normally require replacement are specifically excluded from warranty.

The liability of **EURO-PRO** Corporation is limited solely to the cost of the repair or replacement of the unit at our option. This warranty does not cover normal wear of parts and does not apply to any unit that has been tampered with or used for commercial purposes. This limited warranty does not cover damage caused by misuse, abuse, negligent handling or damage due to faulty packaging or mishandling in transit. This warranty does not cover damage or defects caused by or resulting from damages from shipping or repairs, service or alterations to the product or any of its parts, which have been performed by a repair person not authorized by **EURO-PRO**.

This warranty is extended to the original purchaser of the unit and excludes all other legal and/or conventional warranties. The responsibility of **EURO-PRO** Corporation if any, is limited to the specific obligations expressly assumed by it under the terms of the limited warranty. **In no event** is **EURO-PRO** Corporation liable for incidental or consequential damages of any nature whatsoever. Some states do not permit the exclusion or limitation of incidental or consequential damages, so the above may not apply to you.

This warranty gives you specific legal rights, and you may also have other rights which vary from state to state.

***Important: Carefully pack item to avoid damage in shipping. Be sure to include proof of purchase date and to attach tag to item before packing with your name, complete address and phone number with a note giving purchase information, model number and what you believe is the problem with item. We recommend you insure the package (as damage in shipping is not covered by your warranty). Mark the outside of your package "ATTENTION CUSTOMER SERVICE".**



OWNERSHIP REGISTRATION CARD

Please fill out and mail the product registration card within ten (10) days of purchase in order to validate the foregoing Limited Warranty. The registration will enable us to contact you in the unlikely event of a product safety notification. By returning this card you acknowledge to have read and understood the instructions for use, and warnings set forth in the accompanying instructions.

**RETURN TO EURO-PRO CORPORATION, 178 WEST SERVICE RD., CHAMPLAIN, N.Y. 12919
 IN CANADA: 4400 BOIS FRANC, ST. LAURENT, QUEBEC, H4S 1A7**

Model EP033
 Appliance model

Date purchased Name of store

Owner's name

Address City Prov./State Postal code/Zip Code

Importantes Mesures De Sécurité

Lorsque l'on utilise un appareil électrique, il faut toujours respecter certaines règles fondamentales de sécurité.

Lire toutes les instructions avant d'utiliser votre aspirateur.

Avertissement: Afin de réduire les risques d'incendie, de choc électrique ou de blessure:

1. Quand vous n'utilisez pas l'appareil ou que vous voulez l'examiner, débranchez-le de la prise électrique.
2. Ne pas l'utiliser en plein air ou sur des surfaces détrempées.
3. Ne pas en permettre l'utilisation comme jouet. Exercer une surveillance étroite lorsque l'aspirateur est utilisé à proximité d'un enfant ou lorsqu'il est utilisé par celui-ci.
4. N'utilisez que tel que décrit dans ce manuel et n'y raccordez que les accessoires recommandés par le fabricant.
5. N'utilisez pas l'appareil si le cordon ou la fiche sont endommagés. Ne pas l'utiliser s'il a été échappé et endommagé, oublié à l'extérieur ou plongé dans l'eau.
6. Ne tirez pas le cordon ou ne traînez pas et ne portez pas l'aspirateur par son cordon. Ne jamais coincer le cordon dans une porte et ne tirez pas le cordon sur des coins ou bords aigus. Eloignez le cordon de toute surface chaude.
7. Ne pas tirer sur le cordon pour débrancher. Pour débrancher, saisissez la fiche et tirez.
8. Ne touchez pas l'appareil ou la fiche les mains humides ou mouillées.
9. Ne pas introduire des objets étrangers dans les ouvertures. N'utilisez pas l'aspirateur si les ouvertures sont bloquées. Gardez libres de toute poussière, saleté, cheveux ou tout ce qui peut réduire le débit d'air.
10. Tenir les cheveux, les vêtements lâches, les doigts ou toute autre partie du corps éloignées des ouvertures ou des pièces en mouvement.
11. N'aspirez jamais des matières qui brûlent ou qui fument, comme des cigarettes, des allumettes ou des cendres chaudes.
12. Ne pas aspirer d'objets comme les vitres, clous, vis, etc..
13. **N'utilisez jamais l'aspirateur sans que le filtre soit en place.**
14. N'utiliser que des rallonges de 15 ampères, approuvées UL or CSA. Les rallonges à ampérage plus faibles peuvent surchauffer. Il faut placer la rallonge de façon à ce qu'elle ne puisse être tirée et qu'on ne puisse pas s'y enfarger.
15. Assurez-vous de mettre l'interrupteur hors circuit avant de débrancher votre appareil.
16. Toujours débrancher l'aspirateur avant de raccorder ou de retirer le boyau.
17. Remiser votre aspirateur à l'intérieur et le ranger, après usage afin d'éviter de trébucher sur l'appareil.
18. N'utilisez votre aspirateur que sur des surfaces intérieures, sèches.

CONSERVER CES INSTRUCTIONS Pour usage domestique seulement.

Mise en garde: Afin de réduire les risques de choc électrique, cet appareil est doté d'une fiche polarisée, (une lame est plus large que l'autre). Cette fiche ne rentrera dans une prise polarisée que dans un sens. Si la fiche ne rentre pas convenablement dans la prise, essayez de l'autre sens. Si elle ne convient toujours pas, contactez un électricien qualifié pour qu'il vous installe une prise appropriée. Ne changez pas la fiche de l'appareil.

Free Manuals Download Website

<http://myh66.com>

<http://usermanuals.us>

<http://www.somanuals.com>

<http://www.4manuals.cc>

<http://www.manual-lib.com>

<http://www.404manual.com>

<http://www.luxmanual.com>

<http://aubethermostatmanual.com>

Golf course search by state

<http://golfingnear.com>

Email search by domain

<http://emailbydomain.com>

Auto manuals search

<http://auto.somanuals.com>

TV manuals search

<http://tv.somanuals.com>