

Washer-dryer installation and operation manual
Manual de instalación y uso de la lavadora-secadora
Manuel d'installation et d'utilisation de le lave-linge séchant

FAS 3612 / FAS 3612X

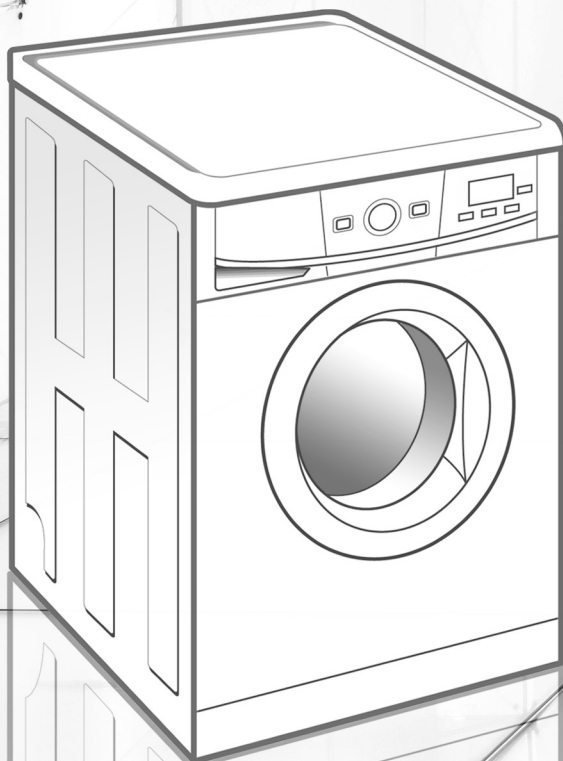

FAGOR 

washing machine

contents

WARNINGS	4
SPECIFICATIONS	5
INSTALLATION AND ASSEMBLY	6
USING THE APPLIANCE. PRACTICAL TIPS	10
MAINTENANCE AND CLEANING	20
SAFETY AND TROUBLESHOOTING	22
ENVIRONMENTAL WARNINGS	25

lavadora

índice

ADVERTENCIAS	27
ESPECIFICACIONES	28
INSTALACIÓN Y MONTAJE	29
USO DEL APARATO Y CONSEJOS PRÁCTICOS	33
MANTENIMIENTO Y LIMPIEZA DEL APARATO	43
SEGURIDAD Y SOLUCIÓN DE PROBLEMAS	45
ADVERTENCIAS SOBRE EL MEDIO AMBIENTE	48

lave-linge index

AVERTISSEMENTS	49
SPÉCIFICATIONS	50
INSTALLATION ET MONTAGE	51
UTILISATION DE L'APPAREIL ET CONSEILS PRATIQUES	55
MAINTENANCE ET ENTRETIEN DE L'APPAREIL	65
SÉCURITÉ ET RÉOLUTION DE PROBLÈMES	67
AVERTISSEMENTS SUR L'ENVIRONNEMENT	70

warning

To reduce the risk of fire, electric shock, or injury to persons, read the IMPORTANT SAFETY INSTRUCTIONS before operating this appliance.

important safety instructions

WARNING - To reduce the risk of fire, electric shock, or injury to persons when using your appliance, follow basic precautions, including the following:

- 1) Read all instructions before using the appliance.
- 2) Do not wash articles that have been previously cleaned in, washed in, soaked in, or spotted with gasoline, dry-cleaning solvents, or other flammable or explosive substances, as they give off vapours that could ignite or explode.
- 3) Do not add gasoline, dry-cleaning solvents, or other flammable or explosive substances to the wash water. These substances give off vapours that could ignite or explode.
- 4) Under certain conditions, hydrogen gas may be produced in a hot-water system that has not been used for 2 weeks or more. HYDROGEN GAS IS EXPLOSIVE. If the hot-water system has not been used for such a period, before using a washing machine, turn on all hot-water faucets and let the water flow from each for several minutes. This will release any accumulated hydrogen gas. As the gas is flammable, do not smoke or use an open flame during this time.
- 5) Do not allow children to play on or in the appliance. Close supervision of children is necessary when the appliance is used near children.
- 6) Before the appliance is removed from service or discarded, remove the door.
- 7) Do not reach into the appliance if the tub or agitator is moving.
- 8) Do not install or store this appliance where it will be exposed to the weather.
- 9) Do not tamper with controls.
- 10) Do not repair or replace any part of the appliance or attempt any servicing unless specifically recommended in the user-maintenance instructions or in published user-repair instructions that you understand and have the skills to carry out.

grounding instructions

This appliance must be grounded. In the event of malfunction or breakdown, grounding will reduce the risk of electric shock by providing a path of least resistance for electric current. This appliance is equipped with a cord having an equipment-grounding conductor and a grounding plug. The plug must be plugged into an appropriate outlet that is properly installed and grounded in accordance with all local codes and ordinances.

WARNING - Improper connection of the equipment-grounding conductor can result in a risk of electric shock. Check with a qualified electrician or serviceman if you are in doubt as to whether the appliance is properly grounded.

Do not modify the plug provided with the appliance - if it will not fit the outlet, have a proper outlet installed by a qualified electrician.

SAVE THESE INSTRUCTIONS

washing machine specifications

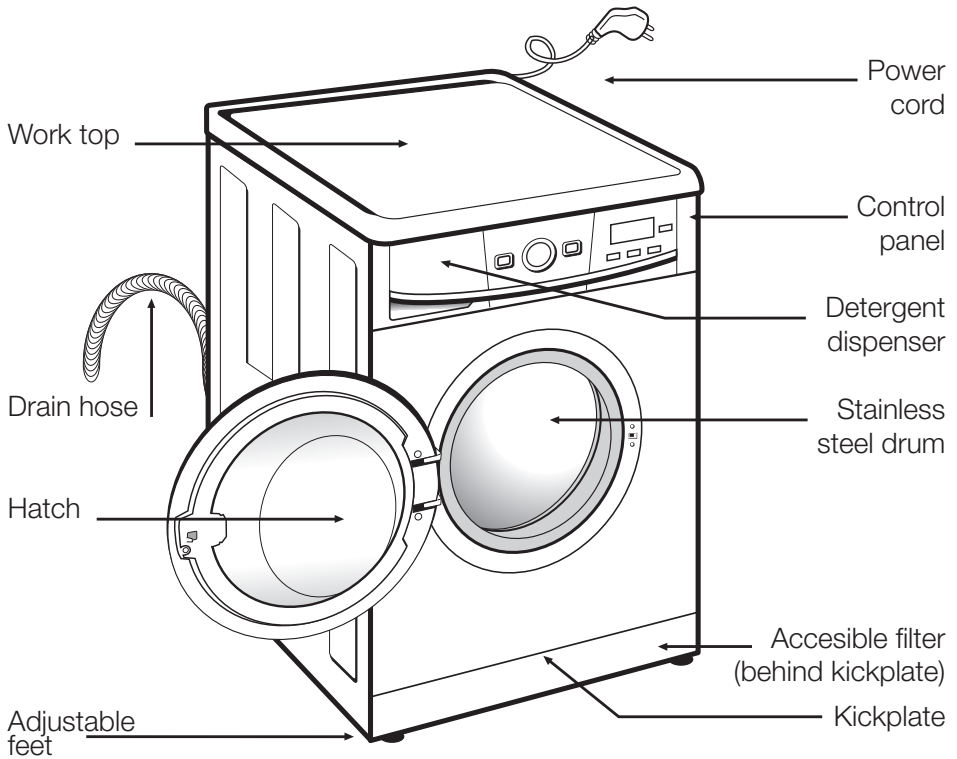

ACCESSORIES

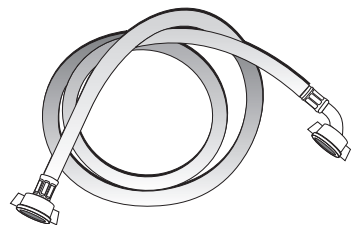

Water inlet hose.

washing machine

installation and assembly

1 UNPACKING AND UNBLOCKING THE WASHING MACHINE

UNPACKING

- a** Remove the base, corner protectors and top cover.

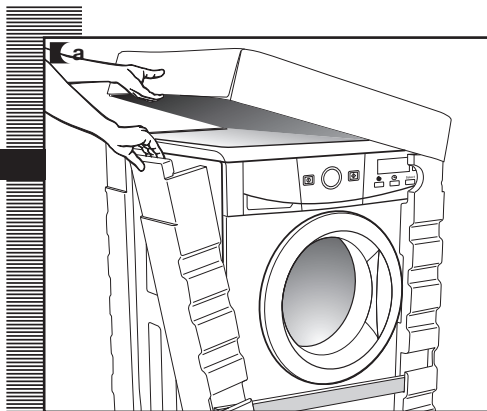

UNBLOCKING

- a** Remove the screws holding the plastic covers to the back of the washing machine.
- b** Loosen and remove the 3 blocking screws.
- c** Cover the holes with the plastic covers you have just removed.

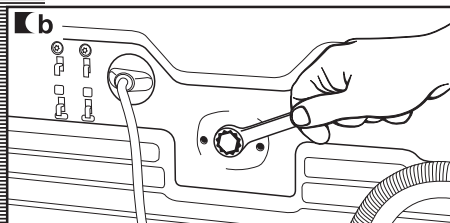
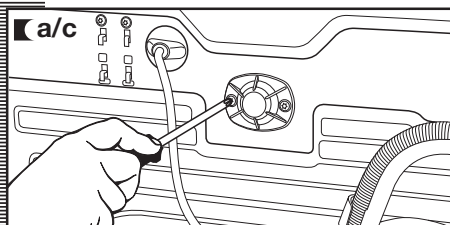
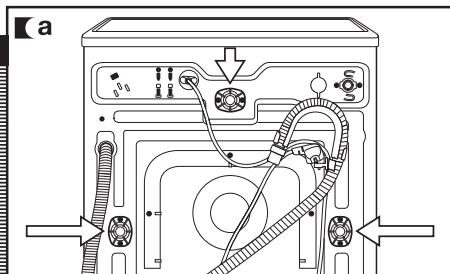

Important

Keep all the blocking screws: You will need them again if the machine needs to be moved again to another location.

2 WATER AND DRAINAGE CONNECTION

installation and assembly

WATER CONNECTION

The water supply hose is inside the drum:

- a** Connect the bent end of the hose to the threaded inlet located on the back of the washing machine.
- b** Connect the other end of the hose to the water intake. Then securely tighten the connection nut.

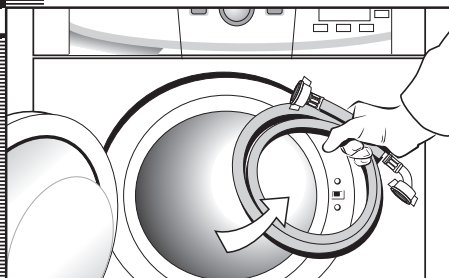

Important

It is important that the drain hose is correctly fastened to the outlet, to prevent any risk of it becoming detached and causing flooding.

If your washing machine has a hot water intake, connect the hose with the red threaded end to the hot water tap, and to the electrovalve with the red filter.

The machine must be connected to the mains water supply, using the new hoses supplied with the appliance. Do not use water supply hoses that have been used before. For your washing machine to work properly, the water pressure must be between 0.05 and 1MPa (0.05 and 10 Kgr/cm²).

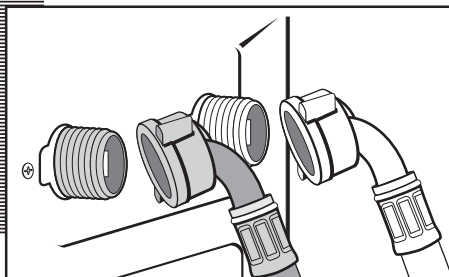
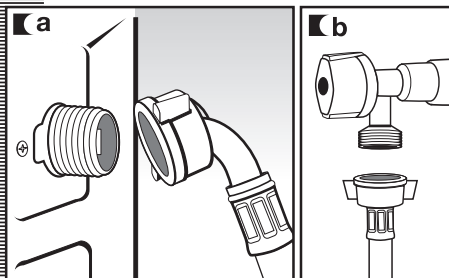

DRAINAGE CONNECTION

- a** It is recommended that you have a fixed drainage outlet 20-28 inches from the floor. Make sure there are no kinks or bends in the hose.

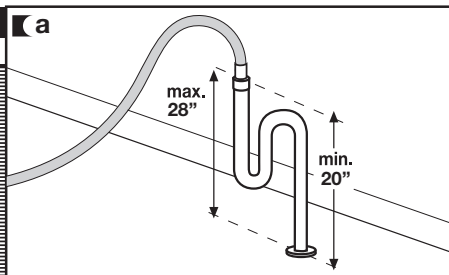

3 LEVELLING AND ELECTRICAL CONNECTION

installation and assembly

LEVELLING

Important

Use the adjustable feet to level the washing machine. Levelling your appliance correctly will provide it with stability and prevent unnecessary noise, vibrations and shifting during operation.

If the floor is not perfectly level, compensate for the unevenness by tightening or loosening the adjustable feet.

You will need to use a wrench for the models that have a nut.

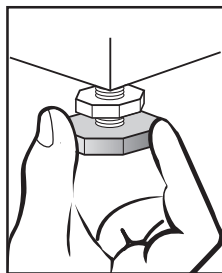
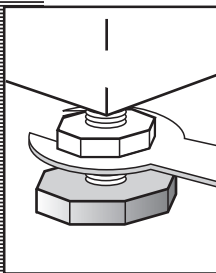
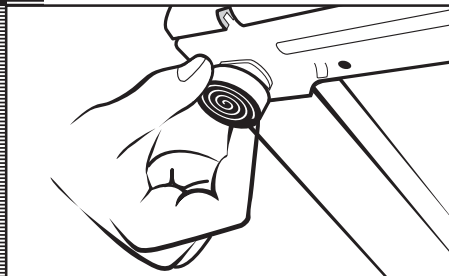

ELECTRICAL CONNECTION

Consult the specification plate located on the hatch door of the washing machine before making electrical connections.

The specifications plate contains important reference information, therefore it is not recommended to be removed from the appliance.

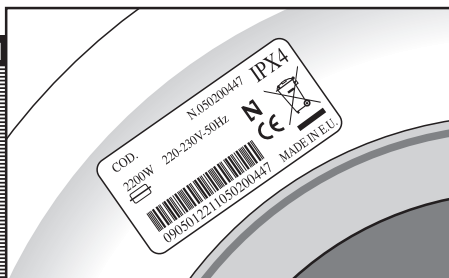

Important

It is very important to correctly ground the washing machine. The socket must be able to sustain the appliances maximum power load indicated on the specification plate.

Do not plug the washing machine in with wet or damp hands.

To disconnect, pull on the body of the plug.

Be sure not to unplug the unit by pulling on the cord or you may cause damage to the wiring.

If the power cord is damaged, it must be replaced by an approved technical service person.

If you intend to build this unit in, ensure that, the plug is accessible after installation.

Connect to individual branch circuit.

4 UNDER COUNTER DIMENSIONS AND PRE-CLEANING

DIMENSIONS

Your washing machine may be fitted underneath a kitchen countertop by first removing the machine's worktop.

APPLIANCES DIMENSIONS

- Wide: 23 ¹/₄"
- High: 33 ¹/₂"
- Depth: 23 ¹/₄"

MINIMUM CLEARANCE

- Wide: 23 ⁵/₈"
- High: 32 ⁵/₁₆" - 35 ³/₈"
- Depth: 23 ⁵/₈"

PRE-CLEANING

After your washing machine has been installed, we recommend that you pre-clean it.

This is to check that the installation, the connections and the drainage are all correct, and to thoroughly clean the inside of the washing machine before any wash programs are run (see the operating instructions on the following pages).

- a** Press ON/OFF button.
- b** Select the normal program at 140°F.
- c** Press the start/pause button.

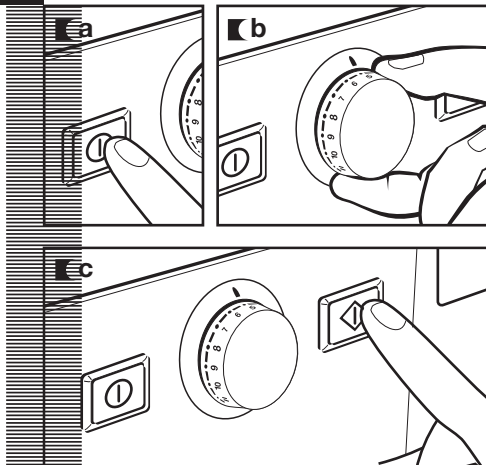

washing machine

using the appliance and practical tips

1 PREPARING GARMENTS FOR LAUNDERING

PREPARATION

Important

Before placing the clothes in the drum, make sure all pockets are empty.

Any small objects may block the drain pump.

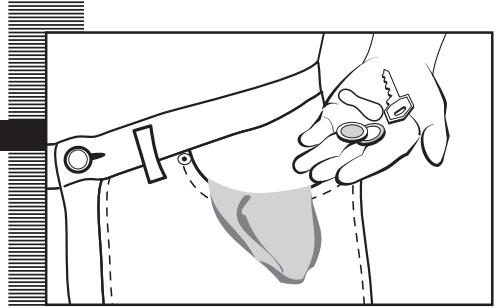

SORTING LAUNDRY

- a** Sort laundry by garment label instructions.
We recommend using delicate programs for sensitive fabrics. There is a special wool program for woollens.
- b** Sort laundry according to soil level:
 - Wash lightly soiled garments using a short program.
 - Use a program without prewash for medium-soiled garments.
 - Wash heavily soiled garments using a long program with prewash.
- a** Sort your clothes according to color.
Wash whites and colors separately.

Important

We recommend loading the washing machine to its full capacity. This means savings on water and energy.

Whenever possible, we recommend that you wash garments of different sizes within the same wash program. This improves the washing action and also aids the correct distribution of the garments in the drum when spin-drying.

It is a good idea to put small garments in a wash bag.



Important



Make sure beforehand that your woollens are machine washable.

Before using the drying program, first check the label on the garment to make sure it can be tumble dried.

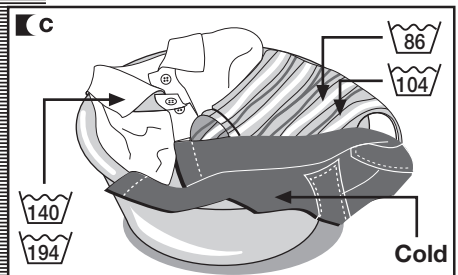
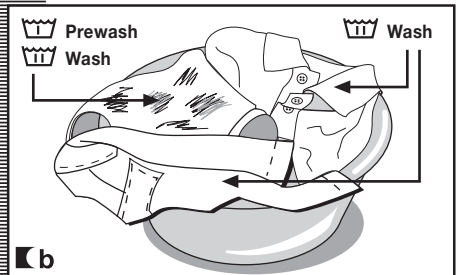

2 USING DETERGENT AND ADDITIVES

using the appliance and practical tips

DETERGENT AND ADDITIVES

- a** Your washing machine's detergent dispenser has three compartments.
- b** Add detergent and softener to the dispenser before starting the wash program.
- c** Liquid detergents may be used in this washing machine. An **optional detergent dispenser** is to be used for this, which can be obtained from the **Technical Service Network**.

Place this optional dispenser inside the wash compartment.

Important

The level of liquid must never be higher than the **MAX** mark printed on the dispenser wall.

Remember that the amount of detergent to be used will always depend on:

- The amount of clothes to be washed.
- How heavily the clothes are soiled.
- The hardness of the water (Information on water hardness in your area can be obtained from your local authorities).

Important

We recommend the use of a **decalcifying product** if the water hardness is high in your area.

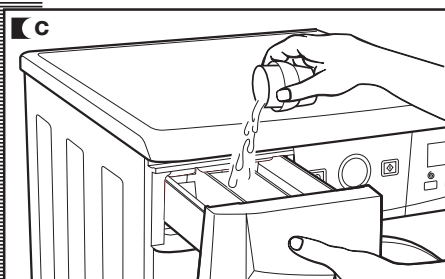
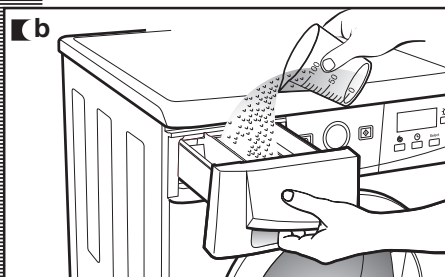
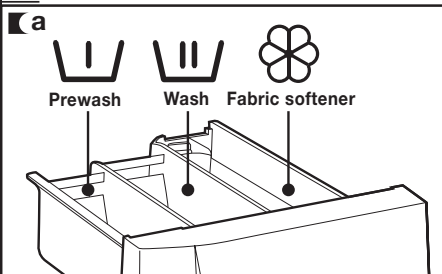

eco-note

Remember that concentrated detergents exist which are more environment- and nature-friendly.

The use of more detergent than necessary will not improve washing results, and apart from costing



you money it will have a negative effect on the preservation of the environment.

We therefore recommend you follow the detergent manufacturer's instructions.

3 SELECTING THE WASH AND DRY PROGRAM

using the appliance and practical tips

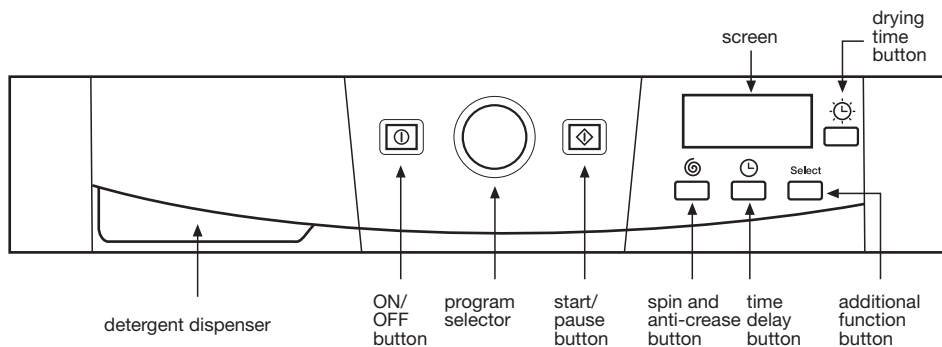

The procedure for selecting the wash and dry program is as follows:

- a** Switch the washing machine on by pressing ON / OFF.
- b** Activate the program selector by pressing it to release it.
- c** Select the wash program by turning the program selector dial (see program table).

The procedure for selecting the drying time is as follows:

- a** Select the drying time by pressing the drying time button.

The time will appear on the display, increasing each time the drying time button is pressed.

Important

If you select a wash + dry option, the load must not be over 9 lbs. (3,5 lbs. for delicate wash programmes).

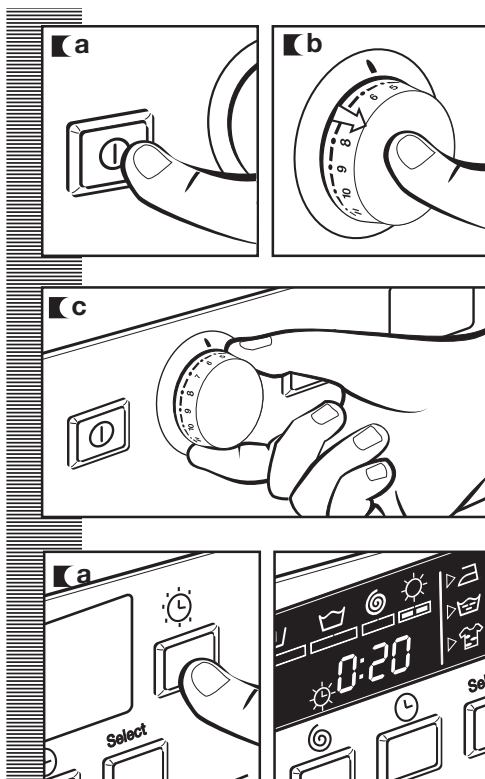

using the appliance and practical tips

When you select the desired program, the following information will be displayed:

1 Wash and dry program status:

Wash
Rinse
Spin-drying
Dry

2 Spin speed

3 Number Program (for a few seconds) and then program duration.

4 Additional functions

Easy iron
Extra rinse
Intensive wash

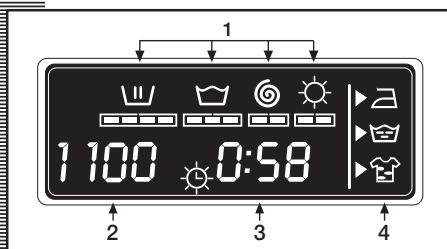

There are four types of programs:











Normal program
Delicate program
Auxiliary program
Drying program

PROGRAMS			
Normal	Delicate	Auxiliary	Drying
1 Normal Wash-Cold	8 Cold Wash	12 Rinse	14 Normal Dry
2 Quick Wash	9 Light Soil	13 Spin	15 Delicate Dry
3 Normal Wash-Light Soil	10 Medium Soil		16 Drain
4 Normal Wash-Warm	11 Wool		
5 Normal Wash-Medium Soil			
6 Hygenizer			
7 Pre-Wash			

eco-note

We recommend you choose a wash program without prewash whenever possible. This will save you money and help protect the environment.



	Program	Temperature	Fabric type	Possible option buttons						
				Extra rinse	Intensive wash	Easy-iron	Spin speed selection	No spin	Anti-crease	
Normal prog.	1	Normal Wash-Cold	Cold	Cotton/Linen delicate colours very light soil	YES					
	2	Quick Wash		Cotton/Linen whites/colours very light soil	YES	NO	YES			
	3	Normal Wash-Light Soil		Cotton/Linen delicate colours light soil	YES					
	4	Normal Wash-Warm		Cotton/Linen fast colours light soil	YES					
	5 (*)	Normal Wash-Medium Soil		Cotton/Linen fast colour medium soil	YES					
	6	Hygenizer		Cotton/Linen whites heavy soil	YES					
	7	Pre-Wash		Cotton/Linen whites/fast colours heavy soil	YES					
Delicate prog.	8	Cold Wash	Cold	Synthetic/mix cotton delicate colours very light soil	YES					
	9	Light Soil	 	Synthetic/mix cotton delicate colours light soil	YES					
	10	Medium Soil	 	Synthetic/mix cotton delicate colours medium soil	YES					
Aux. prog.	11	Wool	Wool 95	Wool/wool mix whites/colours light soil	YES	NO	YES			
	12	Rinse	—	Cotton/cotton mix Synthetic/Delicate Wool/wool mix	YES	NO	YES			
Drying Programmes	13	Spin	—	Cotton/cotton mix Synthetic/Delicate Wool/wool mix	NO		YES			
	14	Normal Dry	—	Cotton/Linen	—					
	15	Delicate Dry	—	Synthetic/mixed fabrics	—					
	16	Drain	—	Cotton/cotton mix Synthetic/Delicate Wool/wool mix	NO					

(*) Programme for wash and energy consumption assessment in accordance with standard EN60456, press intensive wash button.

Max load of clothes (Lbs.)	Wash product compartment	Programme description	TURBO TIME	
			Total consumption KWh/Litres	Approx. duration (minutes)
13		Normal wash, rinses, automatic additive absorption if desired and long final spin	0,15/49	60
3		Short wash, rinses, automatic additive absorption if desired and long final spin	0,20/30	30
13		Normal wash, rinses, automatic additive absorption if desired and long final spin	0,40/49	82
13			0,65/49	87
13			1,02/49	91
13			1,90/55	110
13		Prewash, normal wash, rinses, automatic additive absorption if desired and long final spin	1,45/60	105
7		Delicate wash, rinses, automatic additive absorption if desired and gentle final spin	0,15/55	50
7			0,35/55	50
7			0,60/55	55
2		Wool wash, rinses automatic additive absorption if desired and gentle final spin	0,50/60	40
13		Rinses, automatic additive absorption if desired and long final spin	0,05/30	23
13	—	Drain and long final spin	0,05/0	10
9	—	Normal dry	2,8/48	160
7			1,8/27	100
3	—	Delicate dry	1,2/26	95
13	—	Drain and end of programme.	0,00/0	2

NOTE: the KWh and litre consumptions and programme durations may vary depending on the type and amount of clothes, water pressure, etc.

4 SPIN SPEED SELECTION

using the appliance and practical tips

SPIN-DRYING

Additional wash options must be selected after choosing the wash program. Any program change during selection cancels the previously selected options.

a Spin speed selection and anti-crease button

The selected program has its own particular spin speed.

b You can change it by repeatedly pressing the spin button. The spin speed will gradually be reduced at 100 r.p.m. intervals to 400 r.p.m. for display models. On non-display models the LED will light up.

c No spin

Press the spin button again to get to the no spin option. This program disables the final spin process to prevent creasing when washing special fabrics.

d Anti-crease option

The wash program stops on the last rinse, leaving garments to soak in water. When the function is deactivated, the washing machine continues the program, draining and spin-drying. It is used, for example, when you are not at home and want to delay the spin-drying until you get home, to prevent clothes from being left in the drum and becoming wrinkled.

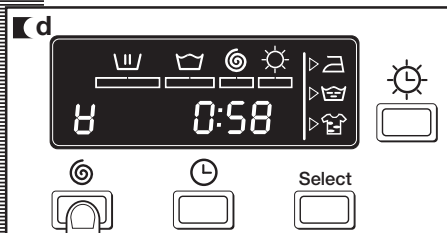
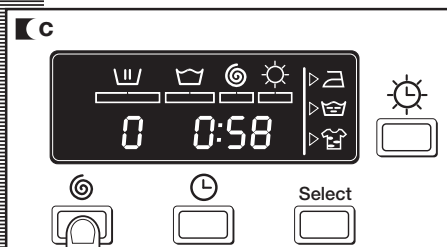
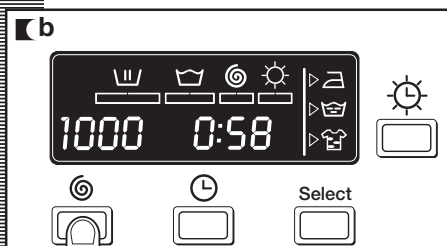
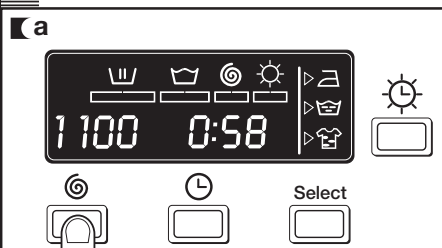

5 TIME DELAY SELECTION AND ADDITIONAL FUNCTIONS

using the appliance

TIME DELAY

Time delay selection button

A delay of up to **24 hours** can be selected. The delay must be selected after choosing the wash program.

To set the time delay, press the clock button. Each time the button is pressed the wash program will be delayed by 1 hour.

Cancelling the delay

To cancel the delay you must press the clock button successively. The delay will be cancelled when 24 hours have been reached and the button is pressed once more. If the program is changed the delay will also be cancelled.

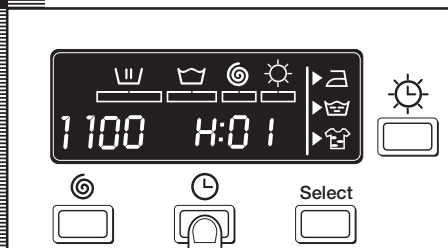

ADDITIONAL FUNCTIONS

Additional function selection button depending on program.

- a** There are 3 options: easy iron, extra rinse and intensive wash. Press the button and the desired option will be displayed.
- b** By pressing the button several times you can choose between several **combinations** of one, two or three additional functions at the same time depending on the program selected.

Button: Easy-iron (☘)

This option prevents garments from wrinkling by means of unique drum rotations that help to fluff out garments after spin-drying and make them easier to iron.

Button: Extra rinse (👕)

Increases the final rinse; suitable for large loads or for garments belonging to people with sensitive skin. Increases water consumption!

Button: Intensive wash (👕)

This option, is recommended for heavily soiled, stained clothes. Achieves better results by extending the normal wash cycle.

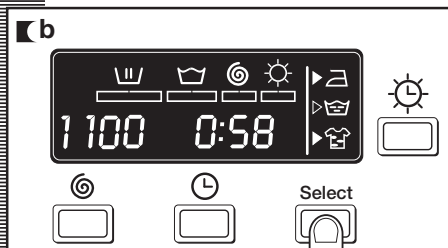
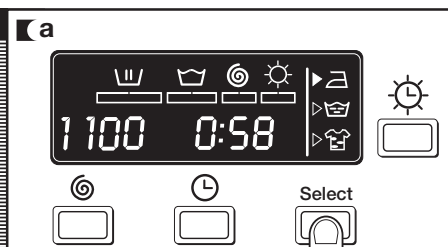

Important

If during the additional function selection, the program is changed or the ON/OFF button is pressed, the functions selected will be cancelled.

6 STARTING UP AND CHLD SAFETY LOCK FUNCTION

using the appliance

STARTING UP

Start/pause button

- a** To start up the washing machine you must press the **start/pause button**. The minutes remaining until the end of washing and drying will appear on the display at all times.

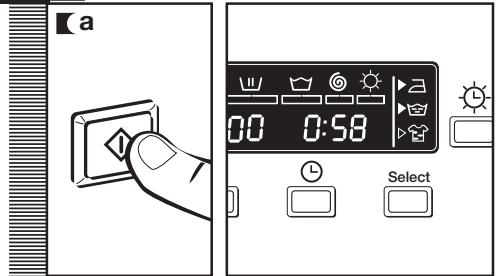

CHLD SAFETY LOCK FUNCTION

Lock function selection

The lock function ensures that the program will not be interrupted if any buttons are pressed.

The lock function should be activated after the wash program and additional options have been selected.

Activating the lock function

- a** The lock function can be activated by pressing the start/pause button and holding it down for at least 3 seconds. The display will show if it is activated.

Deactivating the lock function

- b** The lock function is cancelled when the wash programme comes to an end. If you want to deactivate the block function before the end of the programme, you have to hold the start button down again for at least 3 seconds. After 3 seconds, the block function indicator will disappear from the display, and it will go into pause status. The ON/OFF button does not cancel the block function.

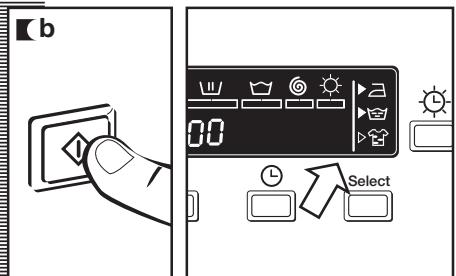
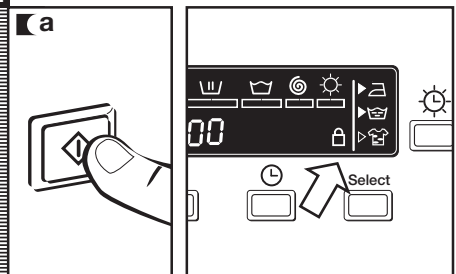

7 WASH PROGRAM PHASES AND POWER OUTAGES

using the appliance

PROGRAM PHASES

When the program is running, the program phase and the time remaining for it to end will appear on the display.

The active phases will appear successively at the top of the display as the program progresses. The time remaining until the end of the program will also appear on the display. Please Note: the display will update itself at regular intervals, but not minute by minute.

Any option button can be selected provided the wash phase in which it takes effect has not been passed and when the programme allows for the option.

Pressing the delay button during washing will have no effect on the washer-dryer.

Pressing the start/pause button during the wash activates the PAUSE function.



Important

If the program is changed on the selector dial during the washing and drying process, the washer-dryer will switch itself to PAUSE status and the original program will be cancelled.

If you need to add or remove a garment during a program, press the start/pause button and wait for the door to unlock itself that the temperature inside is not high. Press the start/pause button again to restart the wash from the same cycle phase it had stopped at.

POWER OUTAGES

If there is a power outage, the washing machine will continue to run from where it left off after power is restored. The same will happen if the ON/OFF button is pressed.

warnings

- Level the washing machine by adjusting the feet to reduce the noise level produced during the spin cycle.
- Try and wash clothes of different sizes in the same wash program to even out the distribution of the clothes inside the drum during spin-drying.
- This model is equipped with a safety system for spin-drying that prevents spin-drying from being carried out if the distribution of the clothes inside the drum is too concentrated. This prevents the appliance from vibrating too much.
If you find that the clothes are still excessively wet after the spin cycle, try re-starting the spin cycle after distributing the clothes more evenly in the drum.

washing machine

maintenance and cleaning

MAINTENANCE

After each wash, we recommend leaving the door open for a while to allow air to circulate freely inside the machine.

From time to time, depending on the hardness of your water, it is recommended to run a full wash cycle using a decalcifying product. **This will extend the life of your washing machine.**

Important

The washing machine should be disconnected from the main electricity supply before any cleaning or maintenance is carried out.

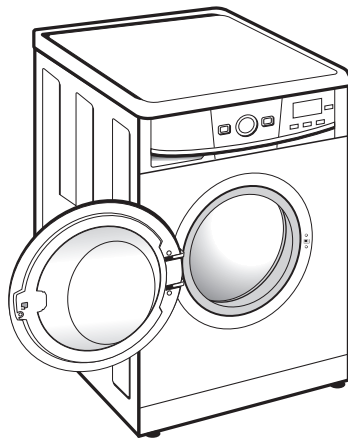

1 CLEANING THE DETERGENT DISPENSER

Clean the detergent dispenser whenever there is any detergent residue left inside.

- a** Pull the detergent dispenser outwards to remove it completely.
- b** Use warm water and a brush to clean the compartments.
- c** Also clean the fabric softener compartment siphons, having removed them first. Once they have been cleaned, put them back making sure that they fit right in to the back. Put the dispenser back into the washing machine.

Important

A dirty or incorrectly fitted siphon will prevent the additives from being taken in and leave water inside the compartment at the end of the wash.

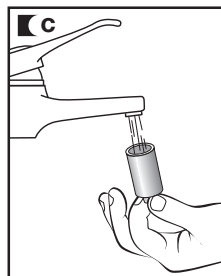
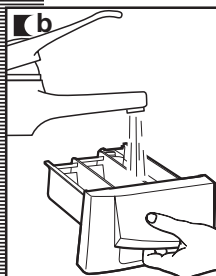
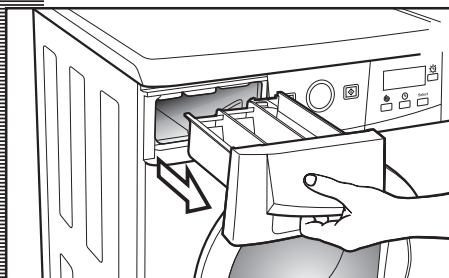

2 CLEANING THE FILTER

maintenance and cleaning

CLEANING THE FILTER

Clean the accessible filter if the drain pump is blocked by any foreign objects.

- a** Open the plinth cover, by pressing the lug and pulling gently on it.
- b** Place a container under the drain pump filter in order to collect any water that comes out of it.
- c** Half turn the filter to the left. Water will begin to come out.
- d** When all the water has drained out of the washing machine, turn the filter several times until it can be completely removed by gently pulling on it.
- e** Remove the objects or fluff caught in the filter or the drain pump.
- f** Put the filter and kickplate back in place again.

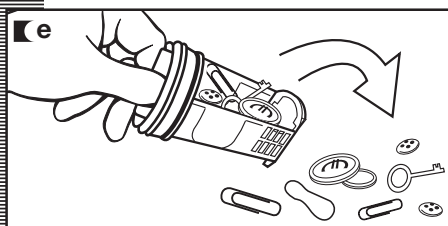
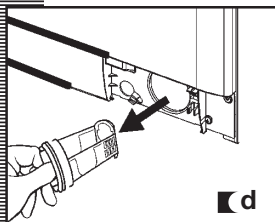
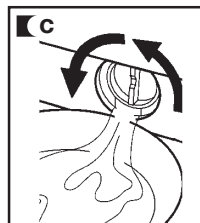
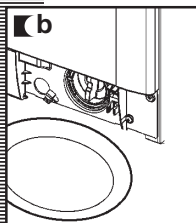
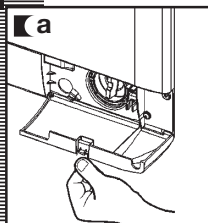

Important

To avoid burns, do not carry out this operation when the wash water is at a temperature of over 86°F.

CLEANING THE OUTSIDE

The outside of the washing machine should be cleaned with warm soapy water or a gentle cleaning agent. Do not use abrasive cleaning products or solvents. After washing, be sure to dry thoroughly with a soft cloth.

Important

Do not allow detergent spills to settle on the washing machine cabinet as they can be corrosive to the finish.

washing machine

safety and troubleshooting

If you detect any problems with your washing machine, you will probably be able to rectify them yourself by consulting the following instructions.

If this is not the case, unplug the appliance and contact **TECHNICAL SERVICE**.

Important

Never attempt to make technical repairs to your appliance. There is no fuse or similar component inside that can be replaced by the user.

CODE	Definition
FO1	No water coming in
FO2	Does not drain or spin-dry
CO3	Does not spin-dry
FO4	Does not start
FO5 ⋮ ⋮ ⋮ F10	Call Technical Service

PROBLEMS

Why won't the washing machine start?

This may be due to the following:

- Check the door is properly shut.
- The washing machine is not plugged in or there is no voltage in the supply.
- The Start/Pause button has not been pressed.
- If the washing machine door is not properly shut, **F04** will appear on the display.

Why is the washing machine vibrating or making too much noise?

This may be due to the following:

- The blocking and transport screws have not been removed.
- The washing machine has not been correctly levelled.

Why doesn't the washing machine take in water?

- Indicator **F01**, no water coming in, this may be due to a cut in the water supply, a tap turned off or a blocked water inlet filter.
- The possible solutions are as follows: wait for the water supply to be reconnected, turn on the tap, or remove the water inlet hose and clean the filter.
If this failure is detected, **F01** will appear on the display.

Why doesn't the washing machine drain or spin-dry?

- The reasons for the **F02** indicator may be the following: washing machine drain pump blocked, building drainage pipes blocked, or incorrect pump connection.
- Solution: if the pump is blocked, gain access to it as described in section 2, maintaining and cleaning the appliance.
If this failure is detected, **F02** will appear on the display.

Why doesn't the washing machine spin-dry?

- This may be due to an uneven distribution of garments in the drum and may cause an excessive level of vibration.
- The solution is to select a spin-drying program.
If this failure is detected, **C3** will appear on the display.

Why can't I see any water in the drum during the wash?

This is due to the fact that the washing machine is provided with a system which is able to adapt to the load and type of fabrics, adjusting the levels of water and energy used, in order to aid in environmental preservation.
So, although the water level you can see through the hatch may look low, there is no cause for concern as washing and rinsing efficiency will still be optimum.

Why is there water in the detergent dispenser?

This may be because the dispenser needs cleaning. This simple operation is described in **Maintaining and cleaning the appliance.**

1- Cleaning the detergent dispenser.

Why can't I open the hatch immediately after the wash has finished?

This washing machine is equipped with a safety system that locks the hatch for two minutes after the wash cycle is complete. This allows the unit to drain properly.

Why doesn't the remaining time shown on the clock coincide with the real time left until the selected cycle finishes?

This time is for guidance purposes only and may be affected by the conditions under which the selected program is being run. For example: initial water temperature, size of load or, an unbalance caused by garments during spin drying.

Additional Codes

■ The washing machine may display other codes that indicate operational issues. When other indicators appear on the display such as: **F05, F06..., F10.**

Please call Technical Service.

washing machine

environmental warnings

eco-note

INFORMATION FOR THE CORRECT DISPOSAL OF WASTE ELECTRICAL AND ELECTRONIC APPLIANCES

When your appliance is of no further use, it should not be disposed of together with general domestic waste.

It can be taken, free of charge, to a specific waste collection center, run by your local authority, or dealers who provide this service.

Disposing of waste domestic appliances separately means avoiding possible negative consequences for the environment and health, derived from incorrect disposal. This will enable the materials in them to be treated and recycled, obtaining important savings in energy and resources.

To highlight the obligation of collaborating with selective waste collection, the product is marked with a symbol to warn against using traditional waste disposal methods for of the appliance.



For further information, contact your local authority or the dealer where you purchased the product.



PRODUCT WARRANTY

ONE-YEAR LIMITED WARRANTY

For one year from the date of purchase, provided this product is operated and maintained in accordance with the instructions attached to or furnished with the product, Fagor America Inc. will replace parts and provide labor to correct defects in materials or workmanship. Service must be provided by a Fagor America Inc. designated service company.

THIS LIMITED WARRANTY DOES NOT COVER

- Repairs when the product is used for any purpose other than normal, single family household use.
- Damage resulting from accident, alteration, misuse, abuse, fire, acts of God, improper installation, installation not in accordance with local electrical and plumbing codes, or use not approved by Fagor America.
- Replacement parts or repair labor costs if the product is operated outside of the United States/Canada.
- Pick up/delivery. This product is designated to be repaired in the home.

FAGOR AMERICA WILL NOT BE LIABLE FOR INCIDENTAL OR CONSEQUENTIAL DAMAGES

Some states do not allow the exclusion or limitation of incidental or consequential damages so this exclusion or limitation may not apply to you. This warranty gives you specific legal rights and you may also have other rights which vary from state to state.

IF YOU NEED SERVICE

UNITED STATES OF AMERICA: Please contact ADCO Customer Care at 1.877.743.2467, or by email at: fagor@adcoservice.com

EASTERN CANADA: Ontario, Quebec. Please contact A.G.I Service Inc: Telephone: 450-963-1303 or by email at: nruel@agintl.qc.ca.

WESTERN CANADA: Manitoba, British Columbia, Alberta, Saskatchewan. Please contact PSB Service: Telephone: 1-877-430-5253 x 130 or by email at: tmciver@pacificspecialtybrands.com

CUSTOMER SERVICE

Write the model and serial number on the lines below, you'll need them in the event of a service call. The model and serial number are located inside the door at the bottom

Model: _____
Serial: _____
Date Purchased: _____
Store: _____

PLEASE REGISTER YOUR PRODUCT WARRANTY ONLINE AT WWW.FAGORAMERICA.COM



IMPORTANT NOTICE: PLEASE COMPLETE AND MAIL THIS WARRANTY REGISTRATION CARD IMMEDIATELY TO PROTECT YOUR WARRANTY SERVICE

Mr./Mrs./Ms.: _____
Address _____
City _____ State _____ Zip Code _____
Phone: _____ E-mail: _____
Date of purchase: _____
Name of Dealer: _____
Model number***: _____ Serial Number***: _____
Comments: _____

advertencia

Para reducir el peligro de incendio, descargas eléctricas, o daños personales, lea las IMPORTANTES MEDIDAS DE SEGURIDAD antes de utilizar su aparato.

importantes medidas de seguridad

ADVERTENCIA - Para reducir los riesgos de sufrir heridas, incendio o electrocución al utilizar el aparato, es importante tomar las precauciones elementales de seguridad y:

- 1) Leer todas las instrucciones antes de utilizarlo.
- 2) No lavar artículos que hayan sido limpiados o lavados con gasolina, disolventes, productos de lavado en seco u otras sustancias inflamables o explosivas, o que hayan estado a remojo en dichos productos, ya que esas sustancias emiten vapores que podrían inflamarse o explotar.
- 3) No añadir gasolina, disolventes para limpieza en seco u otras sustancias inflamables o explosivas en el agua de lavado, ya que esas sustancias emiten vapores que podrían inflamarse o explotar.
- 4) En un sistema de agua caliente que no haya sido utilizado durante dos semanas o más, se puede producir hidrógeno. EL HIDRÓGENO ES EXPLOSIVO. Si no se ha utilizado el sistema de agua caliente durante un cierto tiempo, abrir todos los grifos de agua caliente y dejar que corra el agua durante varios minutos antes de utilizar una lavadora; de este modo saldrá el hidrógeno que se haya podido acumular. El hidrógeno es inflamable, por lo que no se debe fumar o utilizar un aparato con llama mientras fluya el agua.
- 5) No permitir que los niños jueguen sobre o en del aparato. Se debe vigilar a los niños si están cerca del aparato cuando esté funcionando.
- 6) Antes de deshacerse del aparato al final de su vida útil, retire la puerta.
- 7) No meta la mano en el aparato mientras se esté moviendo la cuba o el agitador.
- 8) No instalarlo o colocarlo en un lugar en el que esté expuesto a la intemperie.
- 9) No modificar los mandos.
- 10) No reparar o cambiar las piezas del aparato ni realizar su mantenimiento, salvo que las instrucciones indiquen que puede ser efectuado por el usuario y si comprende bien las instrucciones y posee los conocimientos necesarios.

puesta a tierra

El aparato debe ir conectado a tierra. En caso de mal funcionamiento o de deterioro del aparato, la puesta a tierra reducirá el riesgo de sufrir una descarga eléctrica al ofrecer un recorrido de menor resistencia a la corriente eléctrica. El aparato cuenta con un cable de tierra y una toma con puesta a tierra. Conéctela a un enchufe correctamente instalado y con conexión a tierra de acuerdo con los códigos y normas locales. ADVERTENCIA - Una mala conexión del conductor de tierra puede conllevar riesgos de sufrir una descarga eléctrica. Consulte a un electricista o a un técnico cualificado si no está seguro de que el aparato está adecuadamente conectado a tierra.

No modifique la toma. Si no se puede introducir bien en el enchufe, pida a un electricista debidamente cualificado que la cambie.

CONSERVE ESTAS INSTRUCCIONES

lavadora

especificaciones

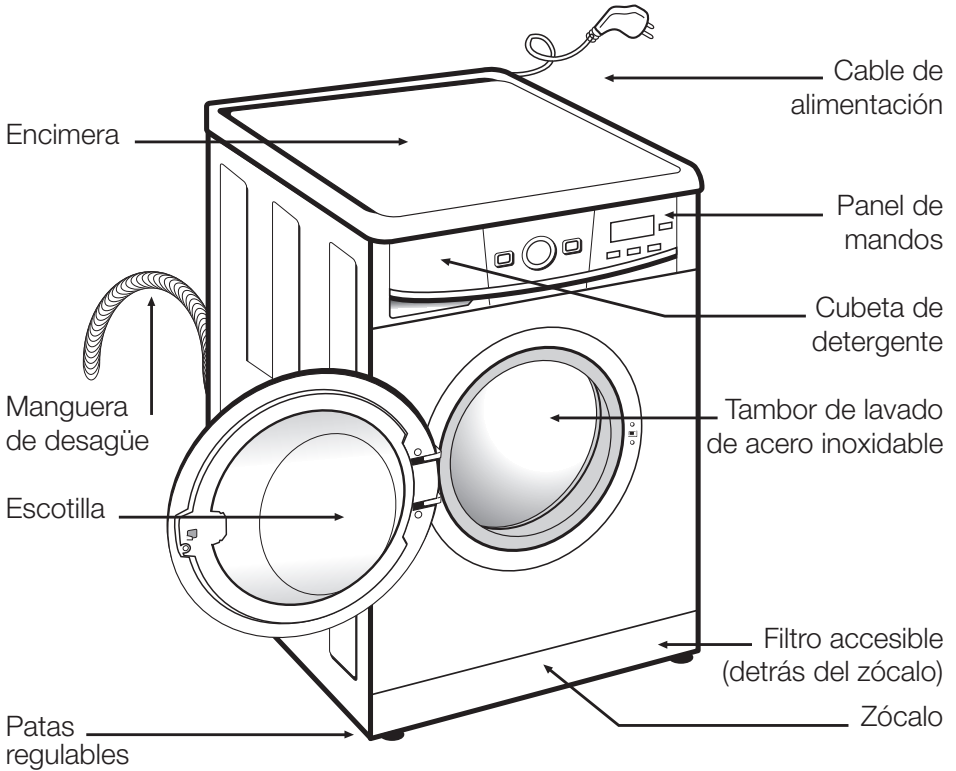

ACCESORIOS

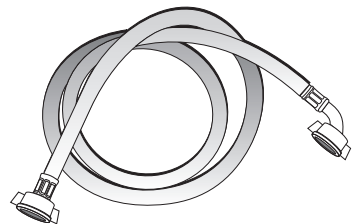

Manguera de entrada del agua.

lavadora

instalación y montaje

1 DESEMBALADO Y DESBLOQUEO DE LA LAVADORA

DESEMBALADO

- a** Retirar la base, cantoneras y la cubierta superior.

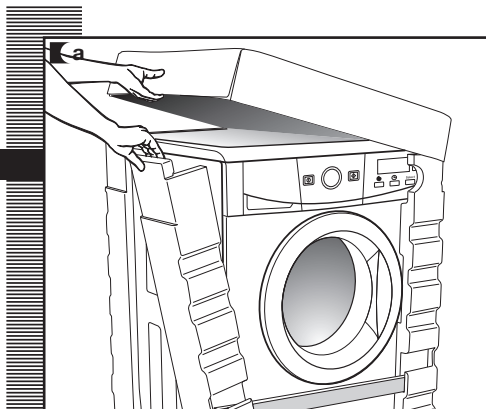

DESBLOQUEO

- a** Suelte los tornillos que sujetan las 3 placas de plástico a la parte posterior de la lavadora.
- b** Suelte los 3 tornillos de bloqueo y retírelos.
- c** Cubra los agujeros con las placas de plástico anteriormente retiradas.

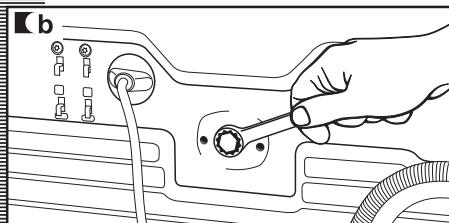
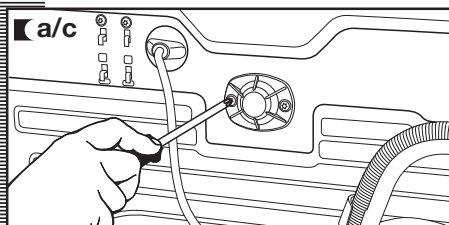
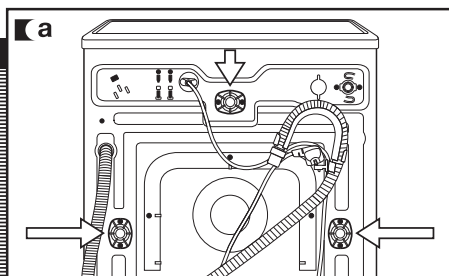

Importante

Guarde los tornillos de bloqueo en previsión de un posterior traslado.

2 CONEXIÓN A LA RED DE AGUA Y DESAGÜE

instalación y montaje

CONEXIÓN A LA RED DE AGUA

En el interior del tambor encontrará el conducto de entrada de agua:

- a** Conecte el extremo acodado del conducto en la entrada roscada de la electroválvula situada en la parte posterior del aparato.
- b** Conecte el otro extremo del tubo a la toma de agua. Una vez realizada la operación apriete bien la tuerca de conexión.

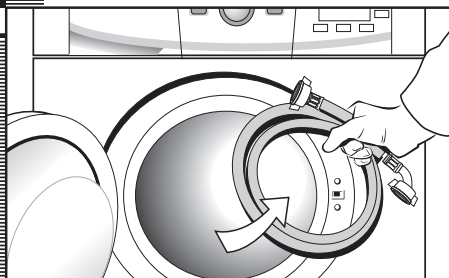

Es importante que el codo del tubo de desagüe quede bien anclado en la salida para evitar la caída y consiguiente riesgo de inundación.

Si su lavadora admite toma de agua caliente, conecte el tubo con rosca roja al grifo de agua caliente, y a la electroválvula con filtro de color rojo.

La lavadora deberá conectarse a la red de alimentación de agua, usando los tubos de alimentación nuevos que se suministran con el aparato. No deberán usarse los tubos de alimentación de agua anteriormente utilizados.

Para un funcionamiento correcto de la lavadora, la presión de la red de agua deberá estar comprendida entre 0,05 a 1MPa (0,5 a 10 Kgr/cm²).

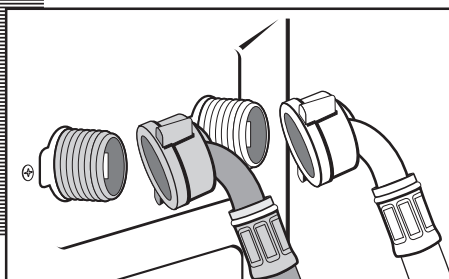
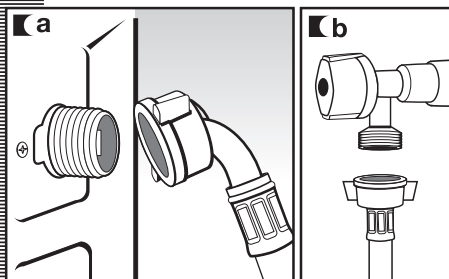

CONEXIÓN A LA RED DE DESAGÜE

- a** Se recomienda disponer una salida fija de desagüe a una distancia del suelo de 20 a 28 pulgadas. Evite que el tubo de desagüe quede muy ajustado, tenga pliegues o estrangulamientos.

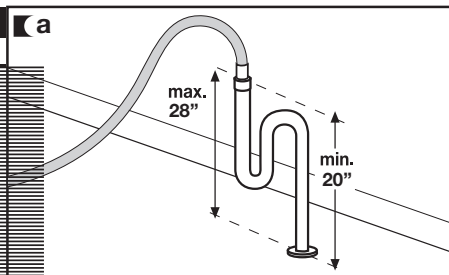

Importante

3 NIVELACIÓN DE LA LAVADORA Y CONEXIÓN A LA RED ELÉCTRICA

instalación y montaje

NIVELACIÓN

Importante

Nivele la lavadora operando sobre las patas regulables de forma que asiente perfectamente en el suelo, conseguirá reducir el nivel de ruido y evitar desplazamientos durante el lavado.

Evite extraer excesivamente las patas, se consigue mejor estabilidad.

En los modelos que llevan tuerca, hay que fijarla con una llave.

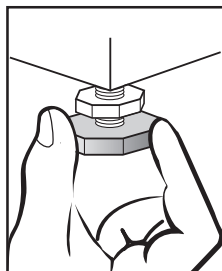
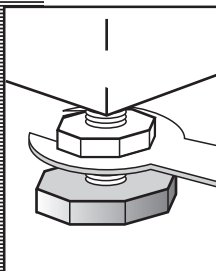
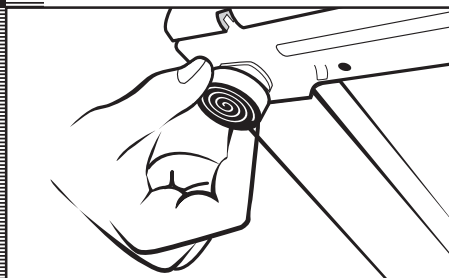

CONEXIÓN ELÉCTRICA

Consulte los datos de la placa de características situada en la escotilla de la lavadora antes de realizar las conexiones eléctricas. Asegúrese de que la tensión que llega a la base del enchufe es la que aparece en la placa.

No retire la placa de características, los datos que contiene son importantes.

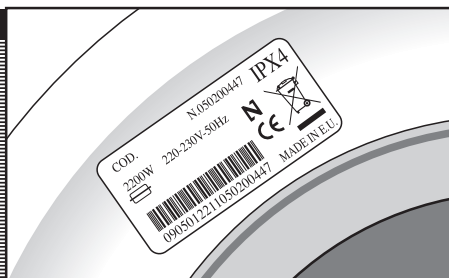

Importante

La lavadora se debe conectar a una toma de corriente con una puesta a tierra reglamentaria.

La instalación eléctrica, enchufe, toma de corriente, fusibles o interruptor automático y contador deben estar dimensionados para la potencia máxima indicada en la placa de características. No introducir el enchufe de la lavadora en la toma de corriente con las manos mojadas o húmedas.

Para extraer el cable de la toma de corriente tirar del cuerpo de la clavija. Si el cable de alimentación está dañado, debe ser sustituido por un cable o conjunto especial a suministrar por el fabricante o su servicio posventa.

En las lavadoras encastradas, la clavija de toma de corriente deberá ser accesible después de la instalación.

Conectar la lavadora a su instalación eléctrica individual.

4 DIMENSIONES DE LA LAVADORA Y LIMPIEZA PREVIA

DIMENSIONES

Usted tiene la posibilidad de colocar la lavadora bajo la encimera de la cocina.

DIMENSIONES DEL APARATO

- Ancho: 23 ¹/₄"
- Alto: 33 ¹/₂"
- Fondo: 23 ¹/₄"

DIMENSIONES MÍNIMAS

- Ancho: 23 ⁵/₈"
- Alto: 32 ⁵/₁₆" - 35 ³/₈"
- Fondo: 23 ⁵/₈"

LIMPIEZA PREVIA

Ahora que ha instalado satisfactoriamente la lavadora, le aconsejamos que haga una limpieza previa de la lavadora.

Esto sirve para comprobar la instalación, las conexiones y el desagüe, además de limpiar completamente el interior antes de llevar a cabo un programa de lavado en la lavadora (ver instrucciones de uso en hojas siguientes).

- **a** Pulse la tecla ON/OFF.
- **b** Seleccione el programa normal a 140°F.
- **c** Pulse la tecla arranque/pausa.

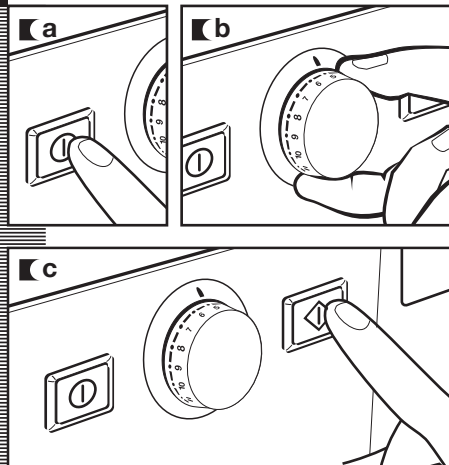

lavadora

uso del aparato y consejos prácticos

1 PREPARACIÓN DE LA ROPA ANTES DEL LAVADO

PREPARACIÓN

Importante

Antes de introducir la ropa en el tambor, asegúrese de que todos los bolsillos están vacíos.

Los pequeños objetos pueden obstruir la motobomba de descarga de agua.

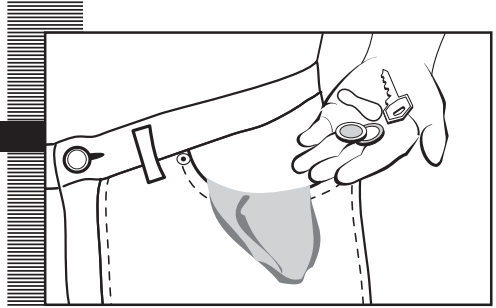

CLASIFICACIÓN ROPA

a Clasifique la ropa por su tejido o por su elaboración.

Le aconsejamos utilizar los programas delicados para prendas sensibles. Las prendas de lana pueden ser lavadas en un programa especial de lana.

b Clasifique su ropa por su suciedad.

- Las prendas ligeramente sucias lávelas en un programa corto.
- Las prendas normalmente sucias lávelas en un programa sin prelavado.
- Las prendas muy sucias puede lavarlas en un programa largo con prelavado.

c Clasifique su ropa según sus colores.

Lave separadamente las prendas blancas y las prendas de color.

Importante

Recomendamos cargar la lavadora a su máxima capacidad. Con ello ahorrará agua y energía.

Le recomendamos lavar siempre que le sea posible prendas de ropa de diferentes tamaños en un mismo programa de lavado, de manera que se refuerce la acción del lavado. Así además favorece la distribución de la ropa dentro del tambor a la hora del centrifugado con lo que conseguirá que la máquina trabaje más silenciosamente.

Es conveniente que las prendas de tamaño reducido se introduzcan en una bolsa de lavado.



Importante



Asegúrese previamente de que sus prendas de lana pueden ser lavadas a máquina.

Si va a utilizar los programas de secado, asegúrese previamente que la prenda lo permite. Ver etiqueta de la prenda.

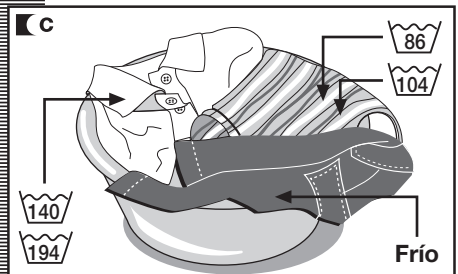
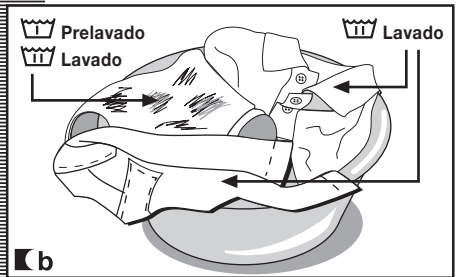

2 UTILIZACIÓN DEL DETERGENTE Y LOS ADITIVOS

uso del aparato y consejos prácticos

DETERGENTE Y ADITIVOS

- a** La cubeta de detergente de su lavadora dispone de tres compartimentos.
- b** Introduzca antes del comienzo del programa de lavado el detergente o aditivo en la cubeta de detergente.
- c** En esta lavadora usted también puede emplear detergentes líquidos utilizando para ello la **cubeta opcional** que puede ser adquirida a través de la Red de **Asistencia Técnica**. 902 10 50 10.

La cubeta opcional debe ser colocada en el compartimento de lavado.

Importante

El nivel del líquido no debe en ningún caso superar la señal MAX de referencia, grabada en la pared de la cubeta.

Recuerde que la dosis de detergente a emplear dependen siempre de:

- Cantidad de ropa a lavar.
- Suciedad de la ropa.
- Dureza del agua (Las informaciones de grado de dureza del agua pueden solicitarse en las entidades locales competentes).

Importante

Recomendamos usar un producto antical si la dureza del agua de su zona es alta.

nota ecológica

Tenga en cuenta que existen detergentes concentrados que son más cuidadosos con la naturaleza y el medioambiente.

La utilización de mayor cantidad de detergente no ayuda a mejorar los resultados de lavado y además de suponer



un perjuicio económico contribuye negativamente a la conservación del medioambiente.

Por eso, le recomendamos que siga las instrucciones del fabricante de detergente.

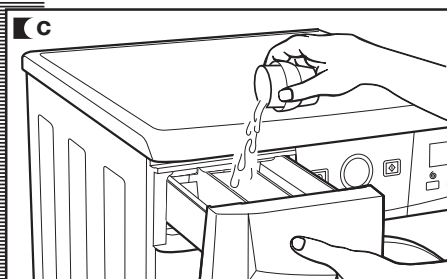
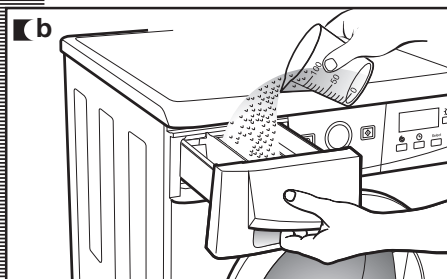
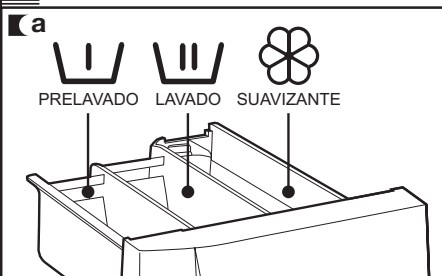

3 SELECCIÓN DEL PROGRAMA DE LAVADO Y SECADO

uso del aparato y consejos prácticos

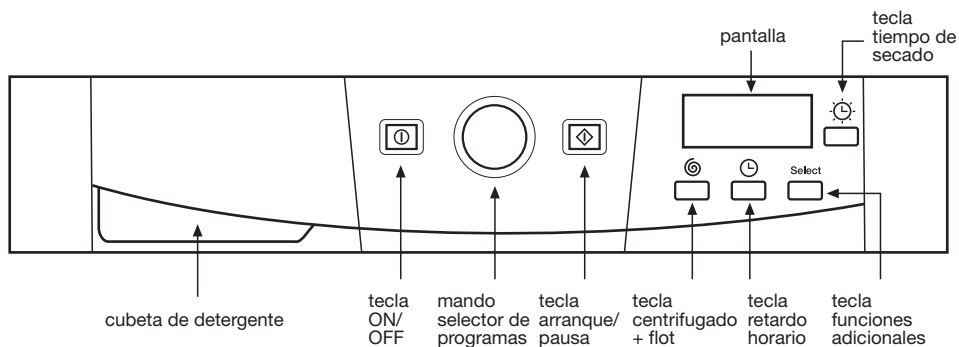

Para seleccionar el programa de lavado y secado debe seguir los siguientes pasos:

- Encienda la máquina con la tecla ON / OFF.
- Accionar el mando de selector de programas pulsando hacia fuera.
- Seleccionar el programa de lavado girando el mando de selector de programas (ver tabla de programas).

Para seleccionar el tiempo de secado debe seguir los siguientes pasos:

- Seleccionar el tiempo de secado pulsando la tecla tiempo de secado.

En la pantalla visualizará el tiempo que irá incrementando pulsando sucesivamente de nuevo la tecla tiempo de secado.

Importante

Si se selecciona una opción de lavado + secado la carga no deberá ser superior a 9 lbs. (3,5 lbs. en caso de programas de lavado delicados).

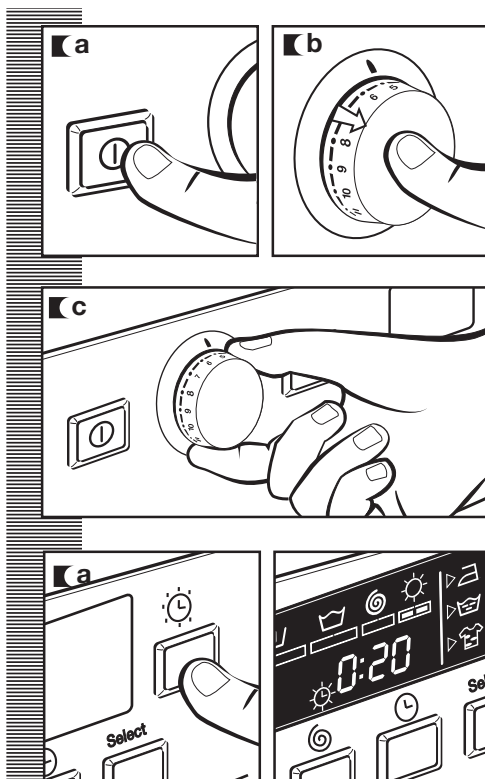

uso del aparato y consejos prácticos

Al seleccionar el programa visualizará la siguiente información:

1 Fases del programa de lavado y secado

Lavado
Aclarado
Centrifugado
Secado

2 N° de revoluciones

3 N° de programa (durante unos segundos) y a continuación la duración del mismo.

4 Funciones adicionales

Fácil planchado
Aclarado extra
Lavado intensivo

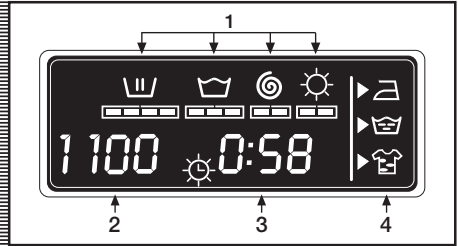

Usted dispone de cuatro tipos de programas:

Programas normales
Programas delicados
Programas auxiliares
Programas de secado

PROGRAMAS			
Normales	Delicados	Auxiliares	Secado
1 Frío	8 Frío	12 Aclarado	14 Secado normal
2 Rápido	9 Suciedad ligera	13 Centrifugado	15 Secado delicado
3 Suciedad ligera	10 Suciedad normal		16 Vaciado
4 Templado	11 Lana		
5 Suciedad normal			
6 Hygenizer			
7 Prelavado			





nota ecológica

Le recomendamos elegir el programa adecuado y evitar el prelavado siempre que sea posible. Ahorrará dinero y ayudará a conservar mejor el medioambiente.



Programa		Temperatura aconsejada	Tipo de tejido	Teclas de opciones posibles					
				Aclarado extra	Lavado intensivo	Fácil planchado	Selección centrifugado	Elimina centrifugado	Antiarrugas
Programas normales	1	Frío	Frío	Algodón/Lino blanco/color suciedad muy ligera	SI				
	2	Rápido		Algodón/Lino colores delicados suciedad ligera	SI	NO	SI		
	3	Suciedad ligera		Algodón/Lino colores sólidos suciedad ligera	SI				
	4	Templado		Algodón/Lino colores sólidos suciedad normal	SI				
	5 (*)	Suciedad normal		Algodón/Lino blanco suciedad fuerte	SI				
	6	Hygenizer		Algodón/Lino blanco/colores sólidos suciedad fuerte	SI				
	7	Prelavado		Sintético/mezcla algodón colores delicados suciedad muy ligera	SI				
Programas delicados	8	Frío	Frío	Sintético/mezcla algodón colores delicados suciedad ligera	SI				
	9	Suciedad ligera		Sintético/mezcla algodón colores delicados suciedad normal	SI				
	10	Suciedad normal		Lana/mezcla lana blanco/color suciedad ligera	SI				
Prog. auxiliar.	11	Lana	Lana 95	Algodón/mezcla algodón Sintético/Delicado Lana/mezcla de lana	SI	NO	SI		
	12	Aclarado	—	Algodón/mezcla algodón Sintético/Delicado Lana/mezcla de lana	SI	NO	SI		
	13	Centrifugado	—	Algodón/lino	NO		SI		
Programas secado	14	Secado normal	—	Sintético/mezcla	—				
	15	Secado delicado	—	Algodón/mezcla algodón Sintético/Delicado Lana/mezcla de lana	—				
	16	Vaciado	—		NO				

(*) Programa para valoración de lavado y consumo de energía según norma EN60456, accionando la tecla de lavado intensivo.

Carga de ropa máx (Lbs.)	Compartimento productos de lavado	Descripción del programa	TURBO TIME	
			Consumo total KWh/litros	Duración aprox. (minutos)
13		Lavado normal, aclarados, absorción automática de aditivos si se desean y centrifugado final largo	0,15/49	60
3		Lavado corto, aclarados, absorción automática de aditivos si se desean y centrifugado final largo	0,20/30	30
13		Lavado normal, aclarados, absorción automática de aditivos si se desean y centrifugado final largo	0,40/49	82
13			0,65/49	87
13			1,02/49	91
13			1,90/55	110
13		Prelavado, lavado normal, aclarados, absorción automática de aditivos si se desean y centrifugado final largo	1,45/60	105
7		Lavado delicado, aclarados, absorción automática de aditivos si se desean y centrifugado final suave	0,15/55	50
7			0,35/55	50
7			0,60/55	55
2		Lavado de lana, aclarados, absorción automática de aditivos si se desean y centrifugado final suave	0,50/60	40
13		Aclarados, absorción automática de aditivos si se desean y centrifugado final largo	0,05/30	23
13	—	Vaciado y centrifugado final largo	0,05/0	10
9	—	Secado normal	2,8/48	160
7			1,8/27	100
3	—	Secado delicado	1,2/26	95
13	—	Vaciado y fin de programa.	0,00/0	2

NOTA: los consumos de kWh y litros, así como la duración de los programas pueden variar en función del tipo y cantidad de ropa, presión de la red de agua, etc.

4 SELECCIÓN DEL CENTRIFUGADO

uso del aparato y consejos prácticos

CENTRIFUGADO

Las opciones de lavado se deben seleccionar siempre después de elegir el programa de lavado. Cualquier cambio de programa durante la selección anula las opciones previamente seleccionadas.

a Tecla de selección de centrifugado y antiarrugas (flot)

El programa seleccionado tiene asociado unas revoluciones de centrifugado.

b Puede modificarla pulsando sucesivamente la tecla centrifugado y el número de revoluciones irá descendiendo de **100 en 100** hasta 400.

c Eliminación de centrifugado **0**

Pulsando de nuevo la tecla centrifugado llegamos a la opción eliminación de centrifugado. Un programa sin centrifugado final, se usa para evitar la formación de arrugas de tejidos especiales.

d Opción: flot/antiarrugas **H**

Se para en el último aclarado, quedándose la ropa con agua. Cuando la función se desactiva la lavadora continúa el programa desaguando y centrifugando. Se usa, por ejemplo, cuando no se está en casa y se desea atrasar el centrifugado hasta llegar, para evitar las arrugas de la ropa tras el centrifugado y su espera en el tambor para ser extraída.

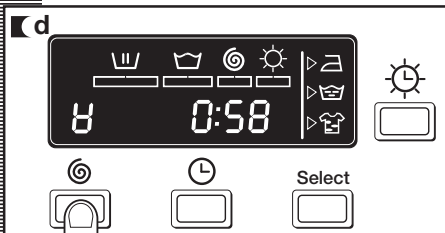
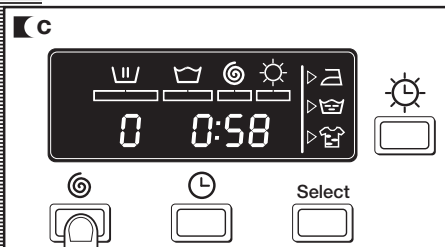
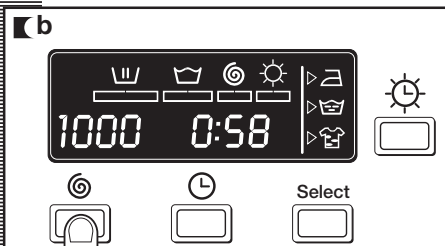
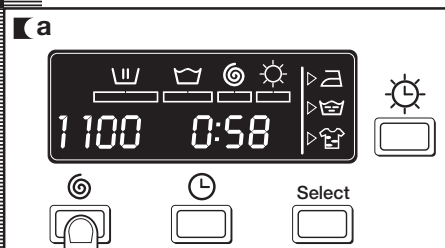

5 SELECCIÓN DEL RETARDO HORARIO Y FUNCIONES ADICIONALES

uso del aparato

RETARDO HORARIO

Tecla de selección de retardo horario

Puede seleccionarse un retardo de hasta **24 horas**. El retardo debe seleccionarse después de elegir el programa de lavado.

Para seleccionar las horas de retardo, pulse la tecla del reloj. En cada pulsación retrasamos el inicio en 1 hora.

Anulación del retardo

Para anular el retardo hay que pulsar sucesivamente la tecla del reloj. El retardo se anulará alcanzando las 24 horas y pulsando una vez más. Si se cambia el programa también se anula el retardo.

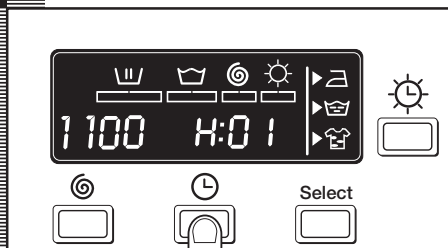

FUNCIONES ADICIONALES

Tecla de selección de funciones adicionales según programas.

- a** Posee 3 opciones: fácil planchado, aclarado extra y lavado intensivo. Pulse la tecla y podrá visualizar la opción deseada.
- b** Con varias pulsaciones podrá elegir entre varias **combinaciones** de una, dos y hasta tres funciones adicionales a la vez en función del programa seleccionado.

Tecla: Fácil planchado ()

Esta opción evita la formación de arrugas en las prendas mediante la realización de un programa especial con giros especiales para ahuecar las prendas después del centrifugado y facilitar su planchado.

Tecla: Aclarado extra ()

Aumenta el grado de aclarado final obtenido en la ropa; indicado para grandes cargas y prendas de personas con piel sensible. ¡Incrementa el consumo de agua!

Tecla: Lavado intensivo ()

Esta opción, especialmente recomendada para prendas muy sucias y con manchas, consigue mejores resultados al alargar el ciclo normal de lavado.

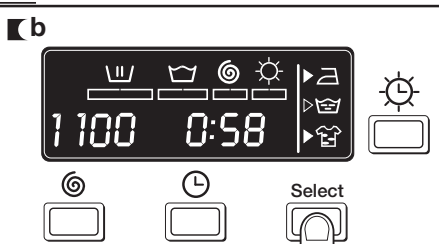
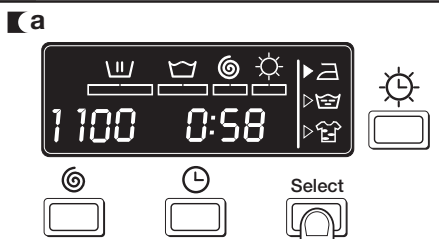

Importante

Si durante la selección de funciones adicionales, se cambia de programa o se pulsa la tecla ON/OFF, se anulan todas las funciones hasta entonces seleccionadas.

6 PUESTA EN MARCHA Y SELECCIÓN DEL BLOQUEO

uso del aparato

PUESTA EN MARCHA

Tecla arranque/pausa

- a** Para poner en marcha la lavadora hay que pulsar la **tecla de arranque / pausa**. En la pantalla se visualizará en cada momento los minutos que le quedan hasta acabar el lavado y secado.

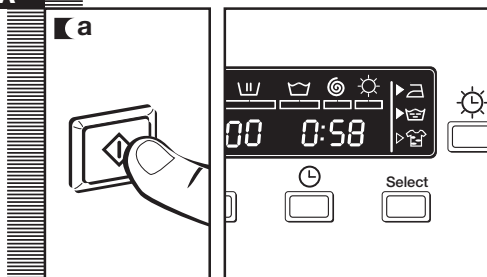

BLOQUEO

Selección del bloqueo

Mediante el bloqueo se asegura que las manipulaciones de las diferentes teclas no van a afectar al programa y opciones de lavado y secado seleccionadas. Se usa para evitar manipulaciones por parte de niños, etc. El bloqueo se debe activar después de haber seleccionado el programa de lavado y todas las opciones del mismo.

Accionar el bloqueo

- a** El bloqueo se acciona manteniendo pulsada la tecla de arranque/pausa durante, al menos, 3 segundos. En la pantalla podrá visualizar que está activado.

Desaccionar el bloqueo

- b** El bloqueo se elimina al terminar el programa de lavado. Si se desea desactivar el bloqueo sin llegar al final del programa hay que mantener pulsada, nuevamente, la tecla de marcha durante, al menos, 3 segundos. Al pasar los 3 segundos desaparecerá el indicador de bloqueo de la pantalla, quedándose en estado de pausa. La tecla ON/OFF no elimina el bloqueo.

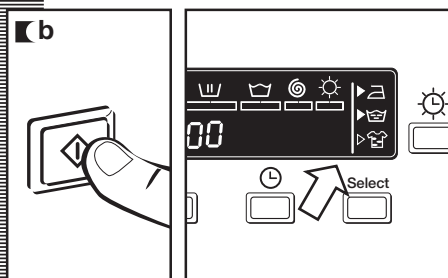
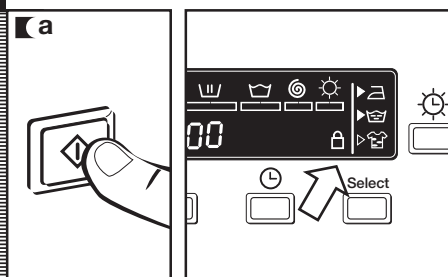

7 DESARROLLO DEL PROGRAMA DE LAVADO Y SECADO Y CORTE EN EL SUMINISTRO ELÉCTRICO

uso del aparato

DESARROLLO DEL PROGRAMA

Cuando el programa está en marcha puede visualizar en la pantalla en qué fase se encuentra, así como el tiempo que resta para que finalice.

Las fases activas irán apareciendo sucesivamente en la parte superior de la pantalla a medida que avanza el programa. El tiempo que resta para que acabe el programa también irá apareciendo en la pantalla. Se actualiza a intervalos periódicos, pero no minuto a minuto.

Cualquier tecla de opción puede seleccionarse siempre que no haya pasado la fase de lavado en la que tenga efecto y cuando el programa admita esta opción.

El accionamiento de la tecla de retardo durante el lavado no tiene ningún efecto sobre la lavadora-secadora.

El accionamiento de la tecla arranque/pausa durante el lavado deja la lavadora en estado de PAUSA.

Si durante el lavado y secado se cambia el programa mediante el selector, la lavadora-secadora quedará en estado de PAUSA, quedando anulado el programa.

Si necesita añadir o retirar alguna prenda, pulse la tecla arranque/pausa y asegúrese de que el nivel de agua no supera el de desbordamiento de la puerta y de que la temperatura en el interior no sea elevada. Volviendo a pulsar la tecla arranque/pausa, el lavado se reanuda desde la misma fase de ciclo en que se detuvo.

Importante

CORTE EN EL SUMINISTRO ELÉCTRICO

Si se produce un corte en el suministro eléctrico, al restablecerse el mismo la lavadora continúa su funcionamiento normal en el punto donde se había parado (tiene memoria de pocas horas). Esto mismo sucede para el caso de accionar la tecla ON/OFF.



advertencias

- Para reducir el ruido en el centrifugado: nivele la lavadora operando sobre las patas regulables.
 - Trate de lavar prendas de ropa de diferentes tamaños en un mismo programa de lavado favoreciendo la distribución de la ropa dentro del tambor a la hora del centrifugado.
 - Todos los modelos disponen de un sistema de seguridad en el centrifugado que impiden que éste se realice en el caso de que la distribución de la ropa dentro del tambor esté muy concentrada, de esta manera se evita que el aparato alcance un nivel excesivo de vibraciones.
- Si en algún caso detectara que la ropa no sale convenientemente escurrida, vuelva a intentar centrifugarla después de haber repartido de forma más uniforme la ropa en el tambor.

lavadora

mantenimiento y limpieza

MANTENIMIENTO

Después de cada lavado deje abierta la puerta de carga durante un tiempo con el fin de que el aire circule libremente por el interior de la máquina.

Es aconsejable realizar de vez en cuando, dependiendo de la dureza del agua, un ciclo de lavado completo empleando un producto descalcificante.

De esta forma alargará la vida de su lavadora.

Importante

Antes de llevar a cabo cualquier operación de limpieza o mantenimiento, es aconsejable desconectar la lavadora de la red eléctrica.

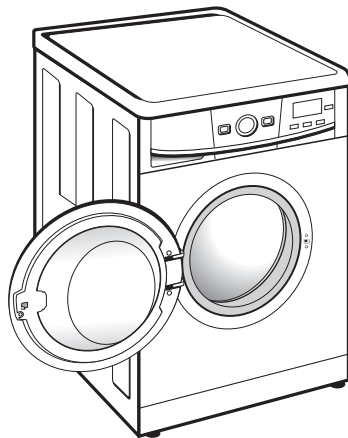

1 LIMPIEZA DE LA CUBETA DE DETERGENTE

Limpie la cubeta de detergente siempre que aprecie en ella residuos de algún producto de lavado.

- a** Extraiga totalmente la cubeta de detergente tirando del asa con energía hacia fuera.
- b** Limpie los compartimentos de la cubeta. Emplee agua templada y un cepillo.
- c** Limpie también los sifones de la cubeta de aditivos, extrayéndolos previamente y una vez limpiados colóquelos asegurando que estén bien encajados en el fondo. Vuelva a introducir la cubeta en la lavadora.

Importante

Un sifón mal encajado o sucio impide la toma de aditivos y deja agua en el compartimento al final del lavado.

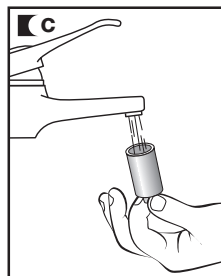
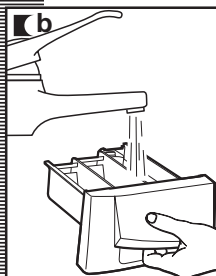
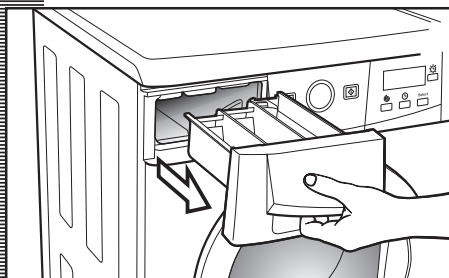

2 LIMPIEZA DEL FILTRO ACCESIBLE Y LIMPIEZA EXTERIOR

mantenimiento y limpieza

LIMPIEZA FILTRO

Limpie el filtro accesible en caso de que haya quedado bloqueada la bomba de desagüe por objetos extraños.

- a** Abra la tapa del zócalo, pulsando la pestaña y tirando ligeramente de ella.
- b** Para recoger el agua que saldrá al soltar el filtro, sitúe un plato u otro recipiente debajo del mismo.
- c** Gire el filtro un cuarto o media vuelta hacia la izquierda. Comenzará a salir agua.
- d** Cuando haya terminado de evacuar el agua de la lavadora, gire varias vueltas el filtro hasta que sea posible su extracción total, tirando ligeramente de él.
- e** Retire los objetos o pelusas que hayan podido quedar en el filtro o dentro de la bomba de desagüe.
- f** Volver a colocar en su sitio el filtro y el zócalo.

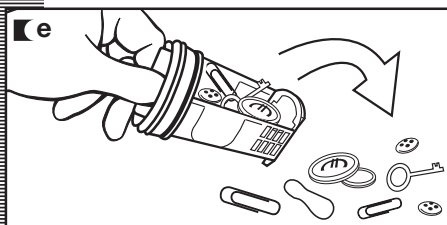
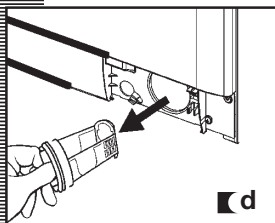
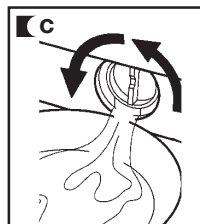
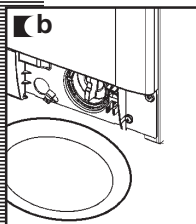
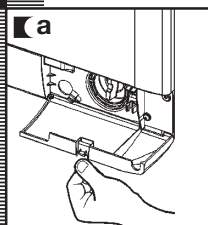

Importante

Para evitar quemaduras no realizar esta operación cuando el agua de lavado supere los 86°F.

LIMPIEZA EXTERIOR

Para la limpieza exterior de la lavadora emplee agua templada jabonosa, o un agente de limpieza suave que no sea abrasivo ni disolvente.
A continuación, séquela bien con un paño suave.

Importante

Cuando existan derrames de detergente o aditivos de la cubeta sobre el mueble de la lavadora, límpielos cuanto antes, son corrosivos.

lavadora

seguridad y solución de problemas

En el caso de detectarse algún problema en el uso de su lavadora, probablemente usted pueda resolverlo tras la consulta de las indicaciones que siguen.

De no ser así, desenchufe el aparato y póngase en contacto con el **SERVICIO DE ASISTENCIA TÉCNICA**.

Importante

Le rogamos no manipule en ningún caso el aparato. En el interior no existe ningún fusible o componente análogo que pueda ser sustituido por el usuario.

Indicador	Incidencias
FO1	No entra agua
FO2	No desagüa, ni centrifuga
CO3	No centrifuga
FO4	No se pone en marcha
FO5 ⋮ ⋮ ⋮ F10	Avisar al Servicio de Asistencia Técnica

INCIDENCIAS

¿Por qué la lavadora no se pone en marcha?

Puede ser debido a:

- Compruebe que la puerta esté bien cerrada.
- La lavadora no está conectada a la red eléctrica, o no hay tensión en la toma de corriente.
- No ha pulsado la tecla de Arranque/Pausa.
- Cuando la puerta de la lavadora está mal cerrada visualiza en la pantalla **F04**.

¿Por qué vibra ó hace ruido excesivo la lavadora?

Puede ser debido a:

- Los tornillos de bloqueo y transporte no han sido extraídos.
- La lavadora está mal nivelada o asentada sobre el suelo.

¿Por qué no carga agua la lavadora?

- El indicador **F01**, falta de entrada de agua, puede ser debido a un corte en el suministro de agua, grifo de entrada de agua a la lavadora cerrado ó filtro de entrada de agua a la lavadora obstruido.
- Por lo tanto las actuaciones posibles son: esperar a que vuelva el suministro de agua, abrir el grifo de entrada de agua, y soltar la manguera de entrada de agua y limpiar su filtro.
Cuando esto ocurra se visualiza en la pantalla **F01**.

¿Por qué la lavadora no desagua ni centrifuga?

- Los motivos del indicador **F02** pueden ser : obstrucción de la motobomba de desagüe de la lavadora, obstrucción en la cañería de desagüe del edificio, ó mala conexión eléctrica de la motobomba.
- Actuación: si el motivo es la obstrucción de la motobomba, acceder a ella según indica apartado 2, mantenimiento y limpieza del aparato.
Cuando esto ocurre se visualiza en la pantalla **F02**.

¿Por qué no centrifuga la lavadora?

- Esto es debido a que la distribución de ropa en el tambor está descompensada y puede producir un nivel excesivo de vibraciones.
- La forma de actuación es seleccionar un programa de centrifugado.
Cuando esto ocurre se visualiza en la pantalla **C3**.

¿Por qué no veo agua en el tambor durante el lavado?

Esto es debido a que la lavadora está dotada de un sistema que tiene la capacidad de adaptarse a la carga de la ropa y a la naturaleza del tejido, ajustando el nivel de agua y energía utilizados, con el fin de preservar el medio ambiente. Por lo tanto, aunque la cantidad de agua que usted puede observar a través de la escotilla le resulte bajo, no se preocupe, el grado de eficacia de lavado y aclarado será el óptimo.

¿Por qué queda agua en la cubeta?

Puede deberse a que quizás la cubeta necesite limpiarse. Esta sencilla operación se describe en **Mantenimiento y limpieza del aparato.**

1- Limpieza de la cubeta de detergente.

¿Por qué no puedo abrir la escotilla inmediatamente de acabar el lavado?

Las lavadoras actuales están dotadas de sistemas de seguridad para los usuarios. Uno de ellos es que no se pueda abrir la lavadora sin garantizar que el tambor está totalmente quieto. De ahí que se tarde unos 2 minutos en poder abrir la escotilla.

¿Por qué el tiempo restante indicado en el reloj no coincide con el tiempo real de finalización del ciclo seleccionado?

Este tiempo es orientativo y puede verse afectado por las condiciones en las que se desarrolla el programa seleccionado. Por ejemplo: temperatura inicial del agua, carga de ropa o desequilibrio generado por la ropa durante los centrifugados.

Otras indicaciones

■ La lavadora tiene la posibilidad de detectar otras indicaciones. Cuando esto ocurra se visualizan en la pantalla diversos indicadores **F05, F06..., F10.**

Deberá llamar al Servicio Técnico Oficial.

lavadora

advertencias sobre el medio ambiente

nota ecológica

INFORMACIÓN PARA LA CORRECTA GESTIÓN DE LOS RESIDUOS DE APARATOS ELÉCTRICOS Y ELECTRÓNICOS

Al final de la vida útil del aparato, éste no debe eliminarse mezclado con los residuos domésticos generales.

Puede entregarse, sin coste alguno, en centros específicos de recogida, diferenciados por las administraciones locales, o distribuidores que faciliten este servicio.

Eliminar por separado un residuo de electrodoméstico, significa evitar posibles consecuencias negativas para el medio ambiente y la salud, derivadas de una eliminación inadecuada, y permite un tratamiento, y reciclado de los materiales que lo componen, obteniendo ahorros importantes de energía y recursos.

Para subrayar la obligación de colaborar con una recogida selectiva, en el producto aparece el marcado que se muestra como advertencia de la no utilización de contenedores tradicionales para su eliminación.



Para más información, ponerse en contacto con la autoridad local o con la tienda donde adquirió el producto.



avertissement

Pour réduire les risques d'incendie, de choc électrique et de blessure, lire les IMPORTANTES MESURES DE SÉCURITÉ avant d'utiliser cet appareil.

importantes mesures de sécurité

AVERTISSEMENT - Pour réduire les risques d'incendie, de choc électrique ou de blessure quand l'appareil est utilisé, prendre les précautions élémentaires et:

- 1) Lire toutes les instructions avant d'utiliser l'appareil.
- 2) Ne pas laver des articles qui ont été nettoyés ou lavés avec de l'essence, des solvants pour nettoyage à sec ou d'autres substances inflammables ou explosives, ou que l'on a fait tremper dans ces produits. Ces substances dégagent des vapeurs qui peuvent s'enflammer ou exploser.
- 3) Ne pas ajouter d'essence, de solvants pour nettoyage à sec ou d'autres substances inflammables ou explosives à l'eau de lavage. Ces substances dégagent des vapeurs qui peuvent s'enflammer ou exploser.
- 4) De l'hydrogène peut être produit dans un système à eau chaude qui n'a pas été utilisé depuis deux semaines ou plus. L'HYDROGÈNE EST EXPLOSIF. Si le système à eau chaude n'a pas été utilisé depuis un certain temps, ouvrir tous les robinets d'eau chaude et laisser l'eau couler pendant plusieurs minutes avant d'utiliser une laveuse, l'hydrogène accumulé, le cas échéant, s'échappera. L'hydrogène étant inflammable, ne pas fumer ou utiliser un appareil à flamme nue pendant que l'eau coule.
- 5) Ne pas permettre aux enfants de jouer sur ou dans l'appareil. Surveiller étroitement les enfants lorsqu'ils se trouvent près de l'appareil qui fonctionne.
- 6) Avant de mettre l'appareil hors service ou de le jeter, retirer la porte.
- 7) Ne pas mettre la main dans l'appareil lorsque la cuve ou l'agitateur bougent.
- 8) Ne pas installer ou placer cet appareil dans un endroit où il sera exposé aux intempéries.
- 9) Ne pas trafiquer les commandes.
- 10) Ne pas réparer ou remplacer les pièces de l'appareil ou procéder à l'entretien de celui-ci sauf si les instructions visant l'entretien et les réparations qui doivent être effectués par l'utilisateur le spécifient, si vous comprenez bien ces instructions et si vous possédez les connaissances nécessaires.

mise à la terre

Cet appareil doit être mis à la terre. En cas de mauvais fonctionnement ou de bris de l'appareil, la mise à la terre réduira les risques de choc électrique en offrant un parcours de moindre résistance au courant électrique. Cet appareil est pourvu d'un cordon à conducteur de terre et d'une fiche de mise à la terre. Brancher la fiche dans une prise installée adéquatement et mise à terre conformément à tous les codes et règlements locaux.

AVERTISSEMENT - Une mauvaise connexion du conducteur de terre peut présenter des risques de choc électrique. Consulter un électricien ou un technicien qualifiés si vous n'êtes pas certain que l'appareil soit mis à terre adéquatement.

Ne pas modifier la fiche de l'appareil. Si elle ne pénètre pas bien dans la prise, faire installer une prise adéquate par un électricien qualifié.

CONSERVER CES INSTRUCTIONS

lave-linge

spécifications

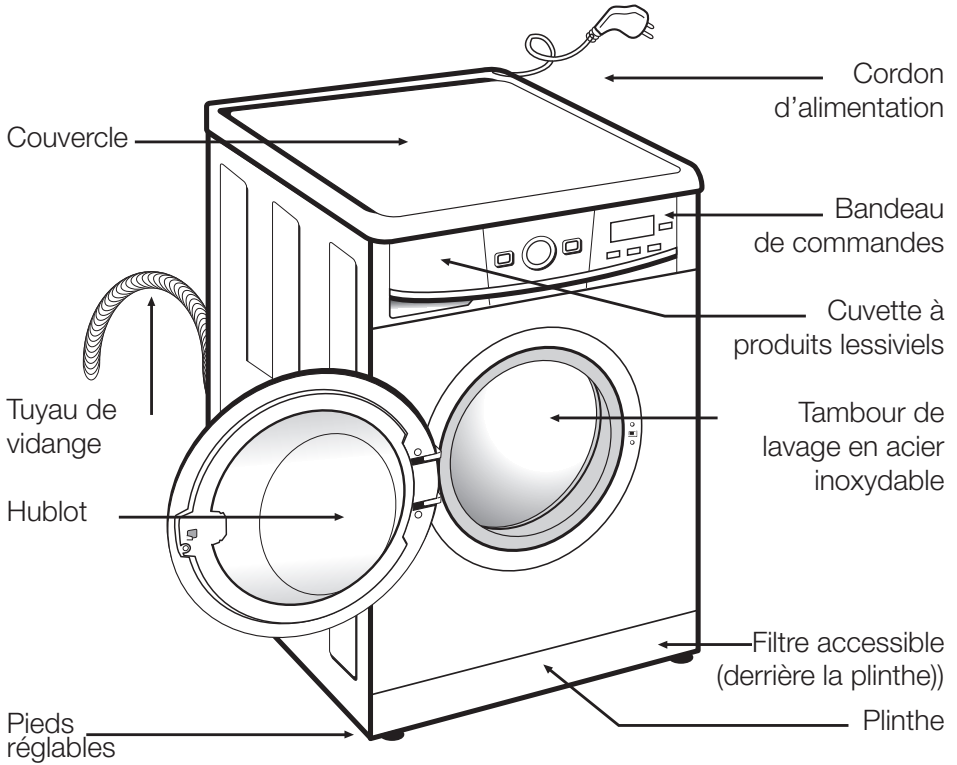

Accessoires

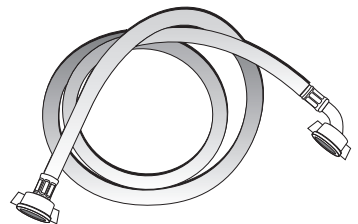

Tuyau d'alimentation en eau.

lave-linge

installation et montage

1 DÉSEMBALLAGE ET DÉBRIDAGE DU LAVE-LINGE

DÉSEMBALLAGE

- a** Retirer la base, les cornières et le capot de protection supérieur.

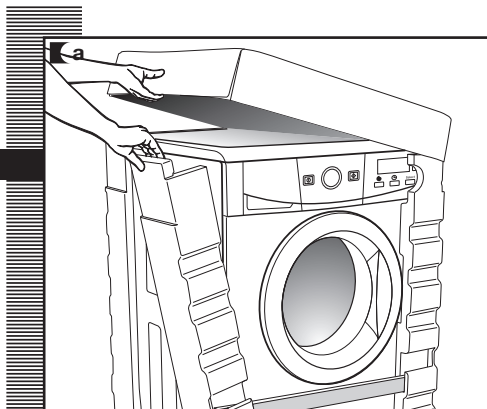

DÉBRIDAGE

- a** Dévissez les vis qui maintiennent les 3 traverses en plastique situées à l'arrière du lave-linge.
- b** Dévissez les 3 brides métalliques d'immobilisation de l'appareil et retirez-les.
- c** Recouvrez les orifices avec les traverses en plastique préalablement retirées.

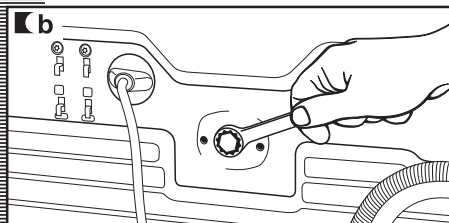
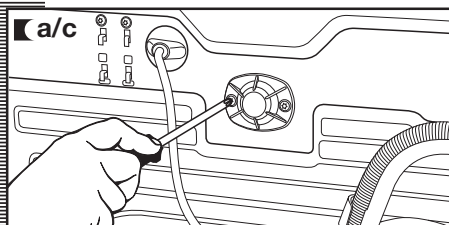
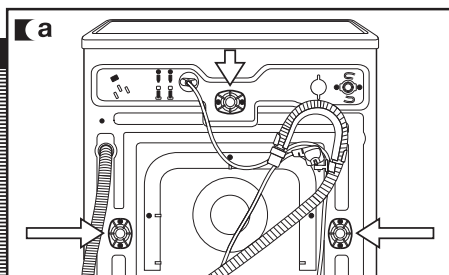

Important

Conservez les brides métalliques d'immobilisation, elles vous seront utiles si vous devez transporter postérieurement votre appareil.

2 RACCORDEMENT À LA CANALISATION D'EAU ET D'ÉVACUATION

installation et montage

RACCORDEMENT À LA CANALISATION D'EAU

Vous trouverez, à l'intérieur du tambour, le tube d'alimentation d'eau :

- a** Raccordez l'extrémité coudée du tube à l'entrée cannelée de l'électrovanne, située à l'arrière de l'appareil.
- b** Raccordez l'autre extrémité du tube à la canalisation d'eau. Veillez, ensuite, à bien serrer l'écrou de serrage.

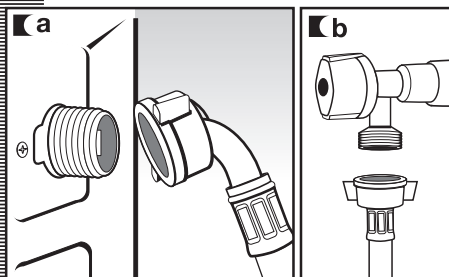
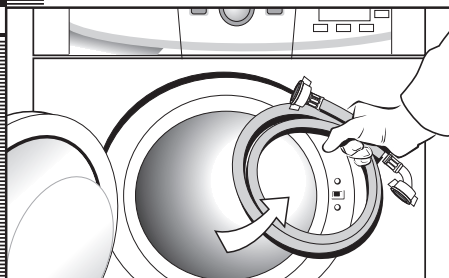

Veillez à raccorder correctement le coude du tuyau à la canalisation d'eau, afin d'éviter tout risque d'inondation.

Si votre lave-linge permet le raccordement à une entrée d'eau chaude, branchez le tube cannelé rouge au robinet d'eau chaude et à l'électrovanne au filtre de couleur rouge.

Le lave-linge doit être raccordé à la canalisation d'eau à l'aide des tuyaux d'alimentation neufs fournis avec l'appareil. Ne pas utiliser les tuyaux d'alimentation anciens. Pour un fonctionnement correct du lave-linge, la pression de l'eau devra se situer entre 0,05 et 1MPa (0,5 à 10 Kg/cm²).

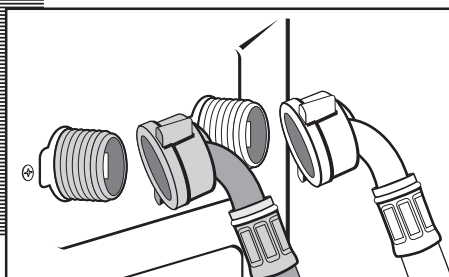

RACCORDEMENT À LA CANALISATION D'ÉVACUATION

- a** Il est recommandé de disposer d'un tuyau de vidange fixe à une distance du sol de 20 à 28". Veillez à ce que le tuyau de vidange ne soit ni coincé, ni plié, ni pincé.

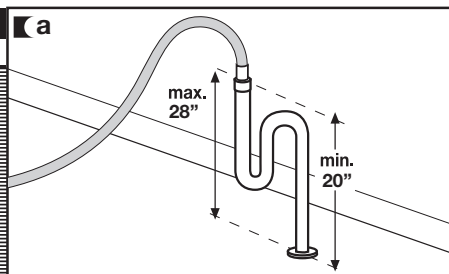

Important

3 MISE À NIVEAU DU LAVE-LINGE ET RACCORDEMENT ÉLECTRIQUE

installation et montage

MISE À NIVEAU

Important

Mettez à niveau l'appareil à l'aide des pieds réglables, afin de réduire les bruits et d'éviter le déplacement du lave-linge pendant le lavage. Evitez d'extraire excessivement les pieds, pour une plus grande stabilité de l'appareil. Sur les modèles munis d'écrous, les serrer à l'aide d'une clé.

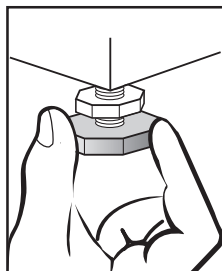
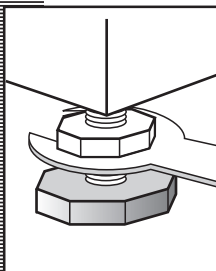
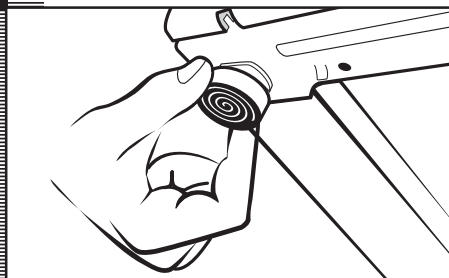

RACCORDEMENT ÉLECTRIQUE

Consultez la plaque signalétique, située sur le hublot du lave-linge, avant de procéder au raccordement électrique. Vérifiez que la tension du secteur correspond bien à celle mentionnée sur la plaque signalétique.

Ne jamais retirer la plaque signalétique, elle contient des informations précieuses.

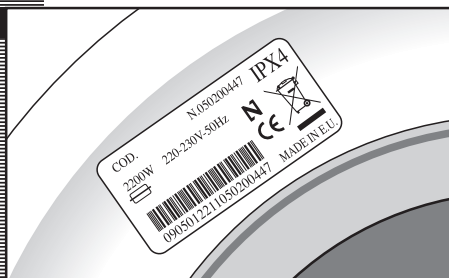

Important

Veillez à bien brancher votre lave-linge à une prise reliée à la terre.

L'installation électrique, la fiche, la prise de secteur, les fusibles ou le disjoncteur automatique et le compteur doivent être capables de résister la puissance maximale mentionnée sur la plaque signalétique.

Ne jamais brancher la fiche du lave-linge au secteur avec les mains mouillées ou humides.

Pour débrancher l'appareil de la prise de courant, tirer de la fiche, jamais du cordon.

Si le cordon d'alimentation est endommagé, il doit être aussitôt remplacé par un cordon ou ensemble spécial fourni par le fabricant ou par son service après-vente.

Sur les lave-linge encastrés, la fiche de raccordement au secteur devra être accessible après l'installation.

Connecter l'appareil sur votre installation électrique individuelle.

4 MISE EN PLACE DU LAVE-LINGE SOUS PLAN ET ENTRETIEN PRÉALABLE

DIMENSIONS

Vous avez la possibilité d'installer le lave-linge sous le plan de travail de votre cuisine.

DIMENSIONS DU APPAREIL

- Largeur: 23 1/4"
- Haut: 33 1/2"
- Fond: 23 1/4"

LAISSÉZ AU MOIS CES DISTANCES

- Largeur: 23 5/8"
- Haut: 32 5/16" - 35 3/8"
- Fond: 23 5/8"

ENTRETIEN PRÉALABLE

Maintenant que votre lave-linge est correctement installé, nous vous conseillons de procéder à un nettoyage préalable de l'appareil.

Vous pourrez ainsi vérifier l'installation, les raccords et la vidange, tout en procédant à un lavage complet de l'intérieur de l'appareil, avant de procéder au premier lavage de linge (voir instructions ci-après).

- Appuyer sur la touche ON/OFF.
- Sélectionner le programme normal à 140°F.
- Appuyer sur la touche départ/pause.

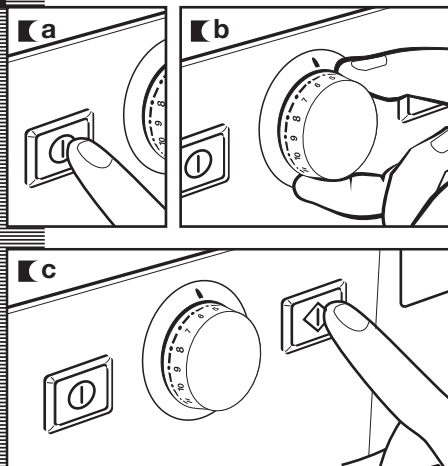

lave-linge

utilisation de l'appareil et conseils pratiques

1 PRÉPARATION DU LINGE AVANT LE LAVAGE

PRÉPARATION

Important

Avant d'introduire le linge dans le tambour, veillez à bien vider les poches.

Les petits objets risquent de boucher la pompe de vidange.

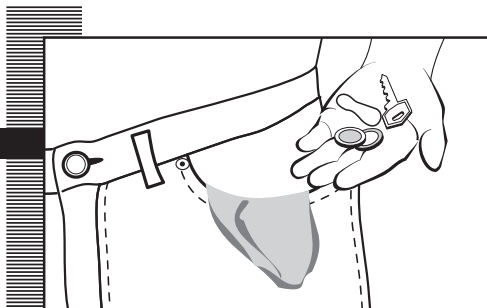

TRI DU LINGE

a Triez le linge par type de textile. Nous vous conseillons d'utiliser les programmes délicats pour les textiles fragiles. Utilisez pour les lainages les programmes spécialement conçus pour laver la laine.

b Triez les textiles selon le degré de salissure.

- Utilisez de préférence un programme court à l'eau froide pour laver le linge peu sale.
- Utilisez un programme sans pré-lavage pour laver le linge pas trop sale.
- Réservez les programmes longs avec pré-lavage pour laver le linge très sale.

c Triez les textiles selon leur couleur. Lavez séparément le linge blanc et le linge de couleur.

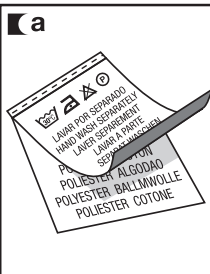

Important



Vérifiez au préalable que vos lainages peuvent être lavés en machine.

Si vous allez utiliser le programme de séchage, vérifiez au préalable que le textile est apte pour le séchage en machine. Consultez l'étiquette.

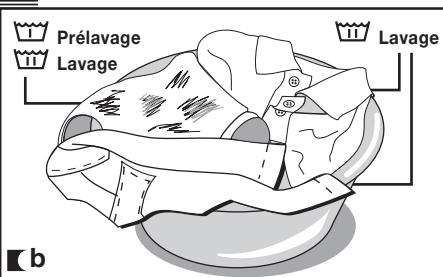

Important

Il est recommandé de charger votre lave-linge au maximum, afin d'économiser de l'eau et de l'énergie.

Nous vous conseillons de laver ensemble, dans la mesure du possible, des pièces de linge de différentes dimensions, afin d'optimiser le lavage et de favoriser la répartition du linge à l'intérieur du tambour lors de l'essorage, réduisant ainsi les bruits de la machine.

Lavez les petites pièces fragiles dans un filet à linge.

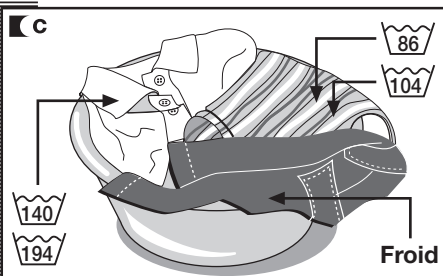

2 UTILISATION DU PRODUIT LESSIVIEL ET DES ADDITIFS

utilisation de l'appareil et conseils pratiques

PRODUIT LESSIVIEL ET ADDITIFS

- a** La cuvette à produits de votre lave-linge est divisée en 3 compartiments.
- b** Avant de procéder au lavage, versez le produit lessiviel et les additifs dans les bacs à produits correspondants.
- c** Vous pouvez également utiliser, dans ce lave-linge, des détergents liquides. Pour ce faire, utilisez le **compartiment optionnel**, que vous pouvez acquérir en vous adressant au Réseau d'Assistance Technique.

Installer ce compartiment optionnel à la place du compartiment de lavage.

Important

Les compartiments sont marqués d'une ligne MAX, qui indique le niveau maximum de produit à ne pas dépasser.

N'oubliez pas que la dose de produit lessiviel dépendra de :

- La quantité de linge à laver.
- Du degré de salissure du linge.
- De la dureté de l'eau (pour connaître la dureté de votre eau, adressez-vous aux autorités locales compétentes).

Important

Nous vous recommandons d'utiliser un produit anticalcaire si votre eau est particulièrement dure.

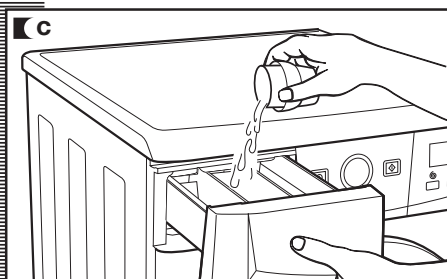
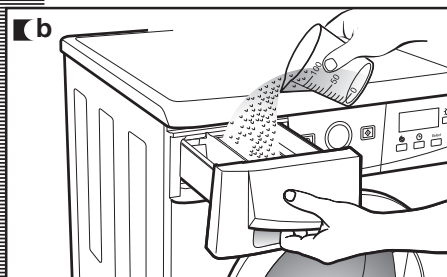
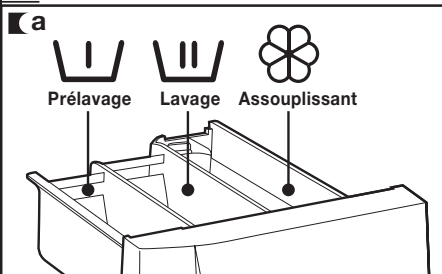

note écologique

N'oubliez pas qu'il existe des produits lessiviels concentrés, qui préservent davantage la nature et l'environnement.

Une plus grande quantité de produit lessiviel n'améliorera pas les résultats de lavage. Par contre, outre le coût



économique que cela implique, vous ne contribuerez pas à la protection de l'environnement.

Nous vous recommandons vivement de respecter les instructions du fabricant de produit lessiviel.

3 SÉLECTION DU PROGRAMME DE LAVAGE ET SÉCHAGE

utilisation de l'appareil et conseils pratiques

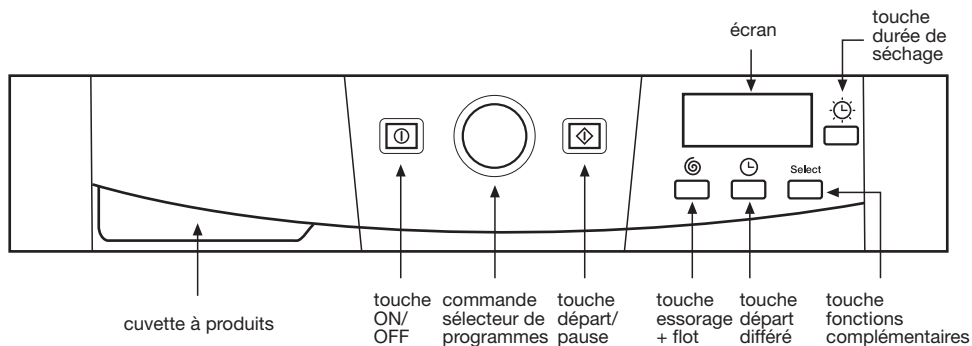

Pour sélectionner le programme de lavage et séchage, procéder comme suit :

- a** Allumer l'appareil en appuyant sur la touche ON / OFF.
- b** Enfoncer la commande du sélecteur de programmes.
- c** Sélectionner le programme de lavage en faisant tourner la commande du sélecteur de programmes (voir tableau des programmes).

Pour sélectionner la durée de séchage, procéder comme suit :

- a** Sélectionner la durée de séchage en appuyant sur la touche "Durée de Séchage".

L'écran affichera la durée. Pour augmenter progressivement la durée de séchage, appuyer sur cette touche plusieurs fois.

Important

Si vous sélectionnez une fonction lavage+séchage, veillez à ne pas dépasser une charge de linge supérieure à 9 lbs. (3,5 lbs. sur les programmes de lavage délicats).

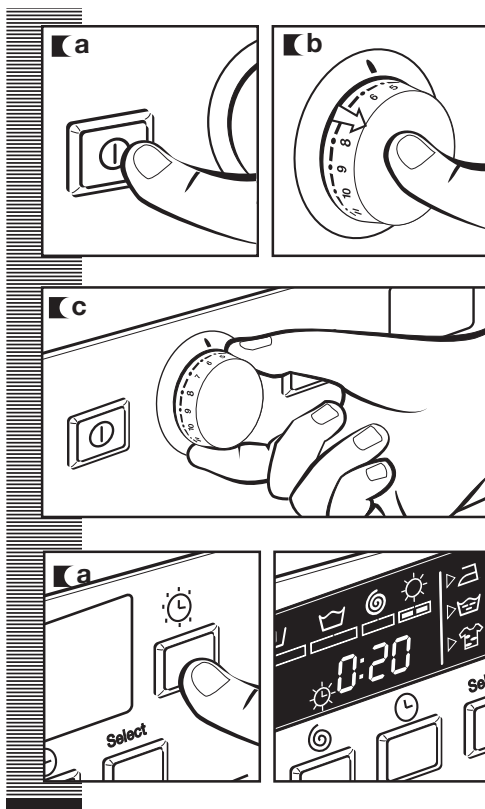

utilisation de l'appareil et conseils pratiques

L'écran affichera l'information suivante :

1 Cycles du programme de lavage et séchage

Lavage
Rinçage
Essorage
Séchage

2 Nbre de tours

3 N° du programme (durant quelques secondes) et ensuite sa durée.

4 Fonctions complémentaires

Repassage facile
Rinçage extra
Lavage intensif

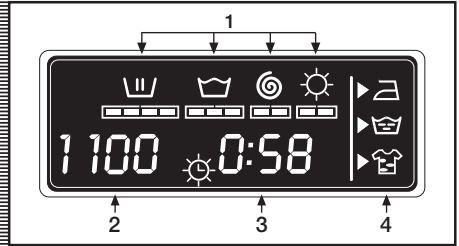

Votre lave-linge dispose de 4 types de programmes :

Programmes normaux

Programmes délicats

Programmes complémentaires











Programmes séchage

PROGRAMMES			
Normaux	Délicats	Complémentaires	Séchage
1 Froid	8 Froid	12 Rinçage	14 Séchage normal
2 Rapide	9 Linge peu sale	13 Essorage	15 Séchage délicat
3 Linge peu sale	10 Salissure normale		16 Vidange
4 Chaud	11 Laine		
5 Salissure normale			
6 Hygenizer			
7 Prélavage			









note écologique

Nous vous recommandons de choisir le programme le mieux adapté à votre linge, afin d'éviter le prélavage, dans la mesure du possible. Vous économiserez de l'argent et vous contribuerez à la protection de l'environnement.



	Programme	Température conseillée	Type de textile	Touches options possibles					
				Rinçage extra	Lavage intensif	Repassage facile	Essorage	Élimination de l'essorage	Anti-mousse
Prog. normaux	1 Froid	Froid	Coton/Lin couleurs délicates linge très peu sale	OUI					
	2 Rapide		Coton/Lin blanc/couleur linge très peu sale	OUI	NON	OUI			
	3 Linge peu sale		Coton/Lin couleurs délicates linge peu sale	OUI					
	4 Chaud		Coton/Lin couleurs résistantes linge peu sale	OUI					
	5 (*) Salissure normale		Coton/Lin couleurs résistantes salissure normale	OUI					
	6 Hygenizer		Coton/Lin blanc linge très sale	OUI					
	7 Prélavage		Coton/Lin blanc/couleurs résistantes linge très sale	OUI					
Prog. délicats	8 Froid	Froid	Synthétique/mélange coton couleurs délicates linge très peu sale	OUI					
	9 Linge peu sale	 	Synthétique/mélange coton couleurs délicates linge peu sale	OUI					
	10 Salissure normale	 	Synthétique/mélange coton couleurs délicates salissure normale	OUI					
Prog. compl.	11 Laine	Laine 95	Laine/mélange laine blanc/couleur linge peu sale	OUI	NON	OUI			
	12 Rinçage	—	Coton/mélange coton Synthétique/Délicat Laine/mélange laine	OUI	NON	OUI			
Programmes séchage	13 Essorage	—	Coton/mélange coton Synthétique/Délicat Laine/mélange laine	NON		OUI			
	14 Séchage normal	—	Coton/Lin	—					
	15 Séchage délicat	—	Synthétique/mélange	—					
	16 Vidange	—	Coton/mélange coton Synthétique/Délicat Laine/mélange laine	NON					

(*) Pour programmes de lavage et consommation conformes à la Norme EN60456, appuyer sur la touche de lavage intensif.

Charge de linge max. (Lbs.)	Bacs à produits	Description du programme	TURBO TIME	
			Consommation totale kWh/litres	Durée approx. (minutes)
13	 	Lavage normal, rinçages, absorption automatique d'additifs le cas échéant et essorage final long	0,15/49	60
3		Lavage court, rinçages, absorption automatique d'additifs le cas échéant et essorage final long	0,20/30	30
13		Lavage normal, rinçages, absorption automatique d'additifs le cas échéant et essorage final long	0,40/49	82
13			0,65/49	87
13			1,02/49	91
13			1,90/55	110
13	  	Prélavage, lavage normal, rinçages, absorption automatique d'additifs le cas échéant et essorage final long	1,45/60	105
7	 	Lavage délicat, rinçages, absorption automatique d'additifs le cas échéant et essorage final réduit	0,15/55	50
7			0,35/55	50
7			0,60/55	55
2		Lavage laine, rinçages, absorption automatique d'additifs le cas échéant et essorage final réduit	0,50/60	40
13		Rinçages, absorption automatique d'additifs le cas échéant et essorage final long	0,05/30	23
13	—	Vidange et essorage final long	0,05/0	10
9	—	Séchage normal	2,8/48	160
7			1,8/27	100
3	—	Séchage délicat	1,2/26	95
13	—	Vidange et fin de programme.	0,00/0	2

REMARQUE: Les consommations en kW/h et litres, de même que la durée des programmes, peuvent varier en fonction du type et du volume de linge, de la pression de l'eau, etc.

4 FONCTION ESSORAGE

utilisation de l'appareil et conseils pratiques

ESSORAGE

Sélectionner toujours les fonctions de lavage après avoir sélectionné le programme de lavage. Toute modification du programme durant la sélection annulera les options préalablement sélectionnées.

a Touche fonction essorage et antifroissage (flot)

Le programme sélectionné a été préalablement associé à un certain nombre de tours d'essorage.

- b** Pour le modifier, appuyer successivement sur la touche essorage et le nombre de tours diminuera de 100 à chaque fois jusqu'à atteindre les 400 sur les modèles avec écran, ou le témoin lumineux s'allumera sur les modèles sans écran.

- c** **Élimination de l'essorage** 0
Appuyer sur la touche essorage pour sélectionner la fonction élimination de l'essorage. Le lave-linge effectue un programme sans essorage final. À utiliser pour éviter de froisser les textiles spécialement délicats.

- d** **Fonction: flot/antifroissage** U
L'appareil s'arrête après le dernier rinçage, l'eau demeurant à l'intérieur de la cuve.
Si l'on désactive cette fonction, la machine complète le programme et procède à la vidange et à l'essorage. À utiliser si vous souhaitez retarder l'essorage, en cas d'absence du foyer, pour éviter que le linge ne se froisse après l'essorage, en attendant que vous le retiriez du tambour.

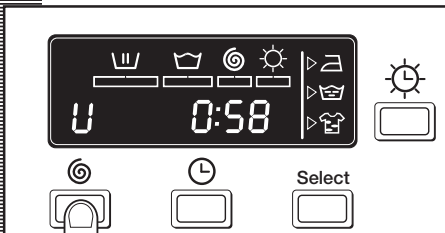
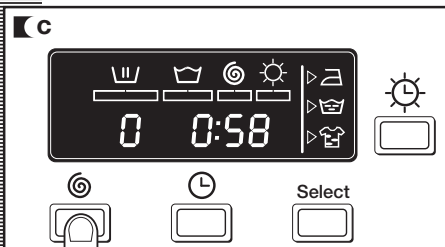
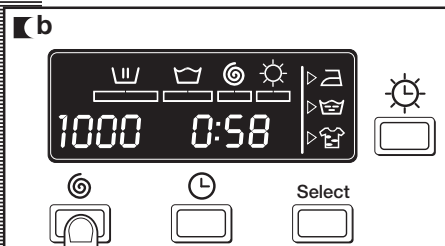
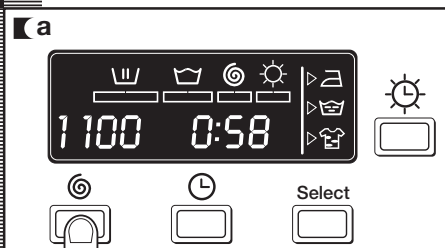

5 FONCTION DÉPART DIFFÉRÉ ET FONCTIONS COMPLÉMENTAIRES

utilisation de l'appareil

DÉPART DIFFÉRÉ

Touche fonction départ différé

Possibilité de sélectionner un départ différé de jusqu'à **24 heures**. Sélectionner toujours le départ différé après avoir sélectionné le programme de lavage. Pour sélectionner les heures de retard, appuyer sur la touche horloge. Sur les modèles avec écran, chaque fois que la touche est enfoncée, le départ différé est retardé d'1 heure. Sur les modèles sans écran, choisir 3, 6 ou 9 heures de retard. Chaque fois que la touche est enfoncée, le départ est retardé d'1 heure.

Annulation du départ différé

Pour annuler le départ différé, appuyer successivement sur la touche horloge, jusqu'à atteindre les 24 heures. Enfoncer alors une nouvelle fois la touche, pour valider l'annulation. Tout changement de programme annule également la fonction départ différé.

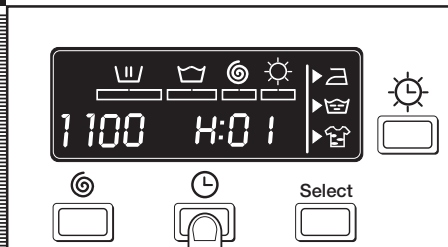

FONCTIONS COMPLÉMENTAIRES

Touche fonctions complémentaires selon programmes.

- a** 3 Fonctions possibles : repassage facile, super rinçage et lavage intensif. Appuyer sur la touche pour visualiser l'option souhaitée.
- b** En enfonçant la touche plusieurs fois, vous pourrez **combiner** jusqu'à trois fonctions complémentaires à la fois, selon le programme sélectionné.

Touche : Repassage facile (☺)

Cette fonction évite que le linge ne se froisse, grâce au programme spécial qui fait tourner le tambour en douceur pour défolder le linge après l'essorage et faciliter ainsi le repassage.

Touche : Rinçage extra (☹)

Rinçage final réalisé avec une plus grande quantité d'eau. Convient aux grandes charges de linge et aux personnes à la peau sensible. Mais il augmente la consommation d'eau !

Touche : Lavage intensif (☹)

Convient au linge très sale. Meilleurs résultats de lavage grâce à l'allongement du cycle normal.

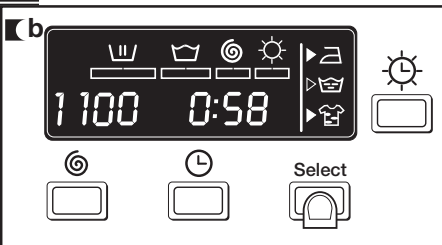
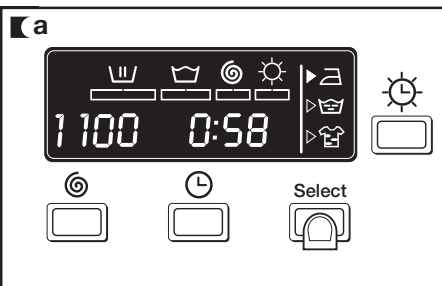

Important

Si l'on modifie le programme durant la sélection de fonctions complémentaires ou si l'on enfonce la ON/OFF, toutes les fonctions préalablement sélectionnées seront annulées.

6 MISE EN ROUTE ET FONCTION VERROUILLAGE

utilisation de l'appareil

MISE EN ROUTE

Touche départ/pause

- a** Pour mettre en route le lave-linge, appuyer sur la **touche départ/pause**. L'écran affichera en tout moment les minutes qui restent pour la fin du programme de lavage et séchage.

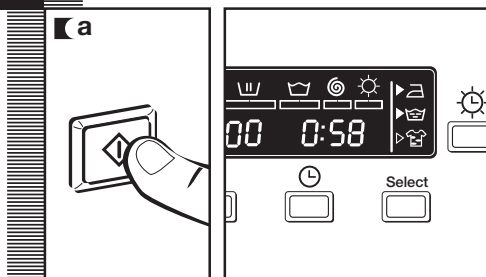

VERROUILLAGE

Fonction verrouillage

La fonction verrouillage sert à éviter toute manipulation intempestive des touches risquant de modifier le programme et les fonctions de lavage et séchage sélectionnés. Tout spécialement conçue comme sécurité-enfants, etc... Activer le verrouillage après avoir sélectionné le programme de lavage et toutes les fonctions souhaitées.

Activer le verrouillage

- a** Pour activer le verrouillage, maintenir enfoncée la touche départ/pause pendant au moins 3 secondes. L'écran indiquera que cette fonction est activée.

Désactiver le verrouillage

- b** Le verrouillage est automatiquement éliminé dès que le programme de lavage est achevé. Si vous souhaitez désactiver le verrouillage avant la fin du programme, maintenez enfoncée à nouveau pendant au moins 3 secondes la touche de Marche. L'indicateur de verrouillage disparaîtra de l'écran, qui restera en état de pause. Le fait d'enfoncer la touche ON/OFF n'élimine pas le verrouillage.

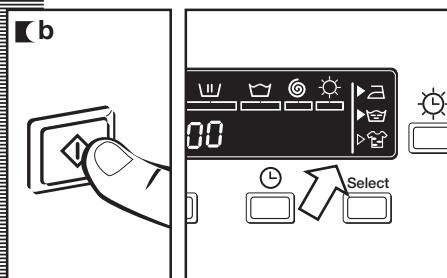
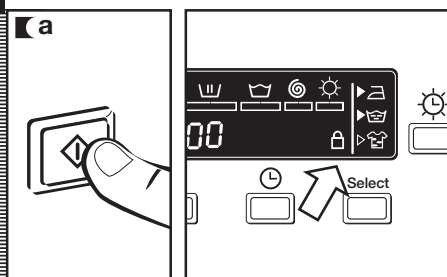

7 DÉROULEMENT DU PROGRAMME DE LAVAGE ET PANNE DE COURANT

utilisation de l'appareil

DÉROULEMENT DU PROGRAMME

Le programme une fois lancé, l'écran affichera le cycle de lavage en cours, ainsi que le temps qui reste pour la fin du programme.

Les cycles actifs de lavage en cours seront affichés successivement sur le haut de l'écran, de même que le temps qui reste pour la fin du lavage, à intervalles périodiques mais pas par minutes.

Les fonctions complémentaires peuvent être sélectionnées en tout moment, à condition que le cycle de lavage correspondant ne soit pas achevé et que le programme admette cette fonction.

Le fait d'enfoncer la touche de départ différé durant le lavage n'aura aucun effet sur le lave-linge séchant.

L'activation de la touche départ/pause durant le lavage provoquera l'arrêt du lave-linge qui se situera en état de PAUSE.



Si durant le lavage et séchage, le programme est modifié à l'aide du sélecteur de programmes, le lave-linge séchant se situera automatiquement en état de PAUSE et le programme en cours sera annulé.

Si vous devez ajouter ou enlever une pièce, appuyez sur la touche départ/pause et vérifiez que l'eau ne risque pas de déborder en ouvrant la porte et que la température de l'eau ne soit pas trop élevée. Pour relancer et poursuivre le cycle de lavage en cours, appuyez à nouveau sur la touche départ/pause.

Important

PANNE DE COURANT

Après une panne de courant, la machine relance et poursuit automatiquement le cycle en cours (qui est mémorisé pendant quelques heures). Il en est de même lorsque l'on appuie sur la touche OFF/ON.

avertissements

- Pour réduire les bruits lors de l'essorage, procédez à la mise à niveau du lave-linge, à l'aide des pieds réglables.
- Lavez ensemble, dans la mesure du possible, des pièces de différentes dimensions sur un même programme, afin de permettre une meilleure répartition du linge à l'intérieur du tambour et, donc, un essorage plus performant.
- Tous les modèles sont dotés d'un système de sécurité essorage, qui annule l'essorage si le linge est excessivement tassé dans le tambour, afin d'éviter un excès de vibrations. Si vous constatez que le linge ne sort pas suffisamment égoutté, procédez à un nouvel essorage, après avoir réparti uniformément le linge dans le tambour.

lave-linge

maintenance et entretien

MAINTENANCE

Après chaque lavage, laissez le hublot ouvert un moment, afin que l'air puisse circuler librement à l'intérieur de l'appareil.

Nous vous conseillons d'effectuer, de temps en temps, en fonction de la dureté de l'eau, un cycle de lavage complet avec un produit détartrant. **Vous prolongerez ainsi la vie de votre lave-linge.**

Important

Avant de procéder à une quelconque opération d'entretien ou de maintenance, débranchez le lave-linge du secteur.

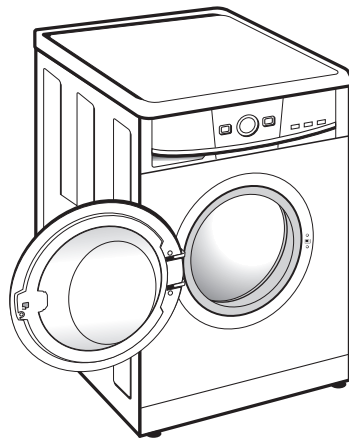

1 NETTOYAGE DE LA CUVETTE À PRODUITS

Nettoyez la cuvette à produits régulièrement, pour éliminer tout reste de produit lessiviel.

- a** Retirez complètement la cuvette à produits en tirant vers l'extérieur.
- b** Nettoyez les compartiments de la cuvette à produits. Utilisez de l'eau tiède et une brosse.
- c** Nettoyez également les siphons du compartiment à additifs, après les avoir retirés et remettez-les correctement en place. Remettez la cuvette à produits dans son logement.

Important

Un siphon mal remis en place ou sale empêche la prise d'additifs et la vidange totale de la cuvette à la fin du lavage.

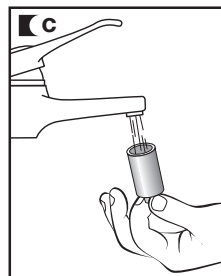
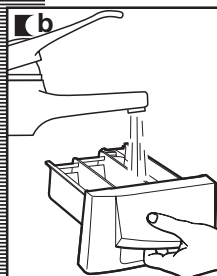
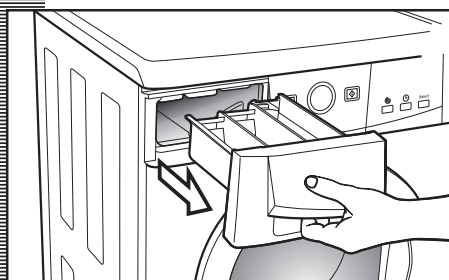

2 NETTOYAGE DU FILTRE ACCESSIBLE ET NETTOYAGE EXTÉRIEUR DE L'APPAREIL

maintenance et entretien

NETTOYAGE DU FILTRE

Nettoyez le filtre accessible si la pompe de vidange est bloquée par des objets indésirables.

- a** Ouvrez la trappe de la plinthe en appuyant sur la languette et en tirant légèrement.
- b** Pour recueillir l'eau qui va s'écouler lorsque vous retirerez le filtre, déposez un récipient en dessous.
- c** Faites tourner le filtre un quart ou un demi-tour à gauche. L'eau commencera à sortir.
- d** Une fois achevée l'évacuation de l'eau du lave-linge, faire tourner le filtre plusieurs tours, jusqu'à son extraction totale, en tirant légèrement.
- e** Débarrassez le filtre des objets et peluches qu'il contient.
- f** Remettez en place le filtre et la plinthe.

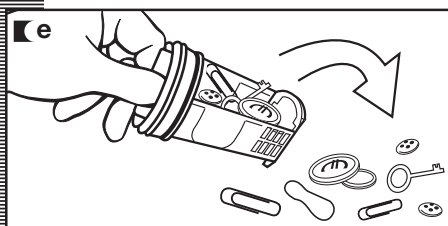
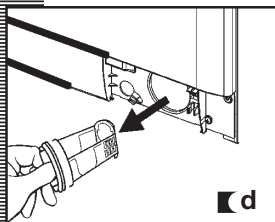
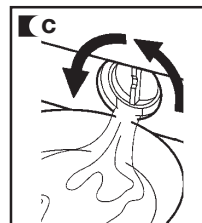
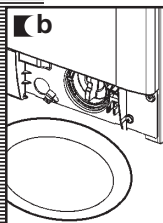
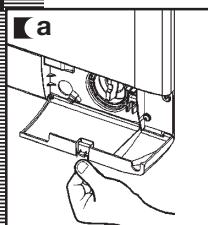

Important

Pour éviter tout risque de brûlure, ne pas effectuer cette opération si la température de l'eau dépasse les 86°F.

NETTOYAGE EXTÉRIEUR

Pour nettoyer l'extérieur du lave-linge, utilisez de l'eau tiède savonneuse, ou un produit non agressif. Ne jamais utiliser de produits abrasifs ni solvants. Séchez à fond, à l'aide d'un chiffon.

Important

Éliminez aussitôt tout reste de produit lessiviel ou d'additifs sur l'extérieur du lave-linge, pour éviter la corrosion de l'appareil.

lave-linge

sécurité et résolution de problèmes

Si vous observez une anomalie quelconque, consultez les indications suivantes.

Si elles ne vous aident pas à résoudre le problème, débranchez l'appareil et adressez-vous au **SERVICE D'ASSISTANCE TECHNIQUE**.

Important

Nous vous prions de ne jamais ouvrir l'appareil. Il n'y a, à l'intérieur, aucun fusible ou composant quelconque pouvant être remplacé par le client.

Indicateur	Incidences
FO1	Il n'y a pas d'arrivée d'eau
FO2	Le lave-linge ne vidange pas et n'essore pas
CO3	Il n'essore pas
FO4	Il ne se met pas en route
FO5 : : : : F10	S'adresser au Service d'Assistance Technique

INCIDENCES

Le lave-linge ne démarre pas?

Causes possibles :

- Vérifiez que la porte est bien fermée.
- Le lave-linge n'est pas branché au secteur ou il n'y pas de courant.
- La touche Départ/Pause n'est pas enfoncée.
- Si la porte du lave-linge est mal fermée, l'écran affichera **F04**.

Le lave-linge vibre ou est excessivement bruyant?

Causes possibles :

- Les cales d'immobilisation du tambour et de transport de l'appareil n'ont pas été retirées.
- Le lave-linge n'est pas bien nivelé ou n'est pas stable.

Le lave-linge ne se remplit pas d'eau?

- Si l'écran affiche l'indication **F01** : Vérifier s'il n'y a pas de panne d'alimentation en eau, si le robinet de l'eau est ouvert et si le filtre de l'entrée d'eau au lave-linge n'est pas bouché.
- Remède : Attendre le retour de l'eau, ouvrir le robinet d'arrivée de l'eau, retirer le tuyau d'arrivée de l'eau et nettoyer le filtre.
Si cette défaillance se produit, l'écran affichera **F01**.

Le lave-linge ne vidange pas et n'essore pas?

- Si l'écran affiche l'indication **F02** : Vérifier que la pompe ne soit pas bouchée, que le conduit d'évacuation de l'immeuble ne soit pas bouché ou que la pompe soit mal raccordée.
- Remède: Si la pompe est bouchée, suivre les instructions de l'alinéa 2 de Maintenance et Entretien de l'appareil.
Si cette défaillance se produit, l'écran affichera **F02**.

Le lave-linge n'essore pas?

- Cause : Le linge es mal réparti dans le tambour et cela risque de provoquer un niveau excessif de vibrations.
- Remède : Répartir correctement le linge et lancer un programme d'essorage.
Si cette défaillance se produit, l'écran affichera **C3**.

Je ne vois pas d'eau dans le tambour durant le lavage.

Le lave-linge est doté d'un système capable de s'adapter à la charge et à la nature des textiles et il calcule automatiquement la quantité d'eau et d'énergie nécessaires, afin de contribuer à la protection de l'environnement. Par conséquent, ne vous inquiétez pas si la quantité d'eau que vous observez à travers le hublot vous semble insuffisante: le lavage et le rinçage seront tout aussi performants.

Pourquoi reste-t-il de l'eau dans la cuvette?

Vérifiez que la cuvette soit propre. Pour la nettoyer, suivre les indications de **Maintenance et Entretien de l'appareil**.
1- Nettoyage de la cuvette à produits.

Pourquoi je ne peux pas ouvrir le hublot immédiatement après la fin du lavage?

Les lave-linge actuels sont dotés de systèmes de sécurité pour l'utilisateur. Il est notamment impossible d'ouvrir le lave-linge si le tambour n'est pas totalement arrêté. De là qu'il faille attendre environ 2 minutes avant de pouvoir ouvrir le hublot.

Pourquoi le temps qui reste affiché sur l'horloge ne coïncide pas avec le temps réel de fin du cycle sélectionné?

Ce temps est orientatif et il peut se voir affecté par les conditions de déroulement du programme sélectionné. Par exemple : température initiale de l'eau, chargement du linge ou déséquilibre causé par le linge lors de l'essorage.

Autres indications

■ Le lave-linge peut également détecter d'autres anomalies. L'écran affichera dans ce cas les indications **F05, F06..., F10**.

Appeler les Service Technique Agréé.

lave-linge

avertissements concernant l'environnement

note écologique

INFORMATION POUR LA CORRECTE GESTION DES DÉCHETS D'APPAREILS ÉLECTRIQUES ET ÉLECTRONIQUES

A la fin de la vie utile de l'appareil, ce dernier ne doit pas être éliminé mélangé aux ordures ménagères brutes.

Il peut être porté, sans coût additionnel, aux centres spécifiques de collecte, agréés par les administrations locales, ou aux prestataires qui facilitent ce service.

L'élimination séparée d'un déchet d'électroménager permet d'éviter d'éventuelles conséquences négatives pour l'environnement et la santé, dérivées d'une élimination inadéquate, tout en facilitant le traitement et le recyclage des matériaux qu'il contient, avec la considérable économie d'énergie et de ressources que cela implique.

Afin de souligner l'obligation de collaborer à la collecte sélective, le marquage apposé sur le produit vise à rappeler la non-utilisation des conteneurs traditionnels pour son élimination.



Pour davantage d'information, contacter les autorités locales ou votre revendeur.



GARANTIE DU PRODUIT

GARANTIE LIMITÉE PENDANT UN AN

Pendant un an à compter de la date d'achat, lorsque cet appareil ménager est utilisé et entretenu conformément aux instructions attachées. Fagor America Inc. paiera pour les pièces spécifiées par l'usine et la main-d'oeuvre pour corriger les vices de matériaux ou de fabrication. Le service doit être fourni par une compagnie de service désignée par Fagor America Inc.

LA PRÉSENTE GARANTIE NE COUVRE PAS

- Les réparations lorsque l'appareil ménager est utilisé à des fins autres que l'usage unifamilial normal.
- Les dommages imputables à : accident, modification, usage impropre ou abusif, incendie, inondation, actes de Dieu, installation fautive ou installation non conforme aux codes d'électricité ou de plomberie, ou l'usage non approuvé par Fagor America Inc.
- Les réparations aux pièces ou systèmes résultant d'une modification non autorisée faite à l'appareil ou si l'appareil est utilisé en dehors des États-Unis / Canada.
- Ce produit est désigné pour être réparé à la maison.

FAGOR AMERICA INC. N'ASSUME AUCUNE RESPONSABILITÉ POUR LES DOMMAGES FORTUITS OU INDIRECTS.

Certaines juridictions ne permettent pas l'exclusion ou la limitation des dommages fortuits ou indirects, de sorte que ces exclusions ou limitations peuvent ne pas s'appliquer dans votre cas. Cette garantie vous confère des droits juridiques spécifiques et vous pouvez également jouir d'autres droits qui peuvent varier d'une juridiction à une autre.

SI VOUS AVEZ BESOIN DU SERVICE TECHNIQUE OU POUR DES INFORMATIONS SUPPLEMENTAIRES SUR LE PRODUIT :

ÉTATS UNIS: S'il vous plaît contactez ADCO en composant 1.877.743.2467, ou envoyez un courriel à l'adresse suivante fagor@adcoservice.com

CANADA À L'EST: Ontario, Quebec. S'il vous plaît contactez A.G.I Service Inc. en composant 450-963-1303. ou envoyez un courriel à l'adresse suivante: nruel@agintl.qc.ca

CANADA À L'OUEST: Manitoba, British Columbia, Alberta, Saskatchewan.

S'il vous plaît contactez PSB Service en composant 1-877-430-5253 x 130 ou envoyez un courriel à l'adresse suivante:

tmciver@pacificspecialtybrands.com

Attention au client

Écrivez le numéro model et le numéro de série qui se trouve dedans la porte au fond

Modèle : _____

Numéro de série : _____

Date d'achat : _____

Magasin : _____

S'IL VOUS PLAÎT, REGISTREZ VOTRE GARANTIE DU PRODUIT SUR INTERNET A L'ADRESSE SUIVANTE :

www.fagoramerica.com



Carte d'inscription pour la garantie

Vous pouvez vous inscrire via Internet sur www.fagoramerica.com

Avertissement important: S'il vous plaît, remplissez et envoyez cette carte d'inscription pour protéger votre service
Madame / Monsieur

Adresse

VilleProvinceCode Postal

TéléphoneCourriel

date de l'achat

Nom du magasin

Numéro du modèle** Numéro de série**

Commentaires

Fagor America Inc.
PO Box 94
Lyndhurst, NJ 07071
www.fagoramerica.com
1.800.207.0806



Free Manuals Download Website

<http://myh66.com>

<http://usermanuals.us>

<http://www.somanuals.com>

<http://www.4manuals.cc>

<http://www.manual-lib.com>

<http://www.404manual.com>

<http://www.luxmanual.com>

<http://aubethermostatmanual.com>

Golf course search by state

<http://golfingnear.com>

Email search by domain

<http://emailbydomain.com>

Auto manuals search

<http://auto.somanuals.com>

TV manuals search

<http://tv.somanuals.com>