

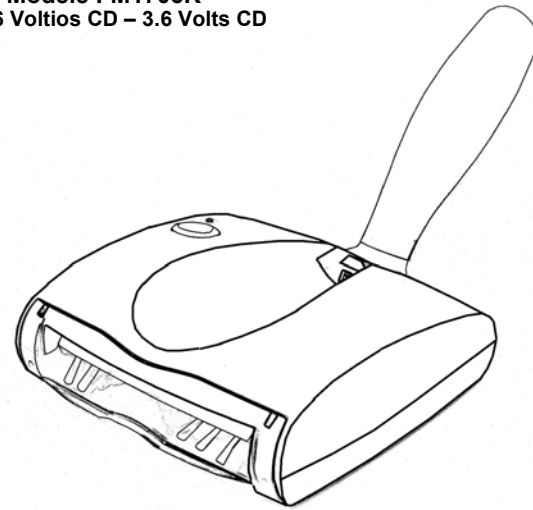

**Cordless Hand Sweeper
Barredor Inalámbrico de Mano
Balayeuse à Main Sans Cordon**

**OWNER'S MANUAL
MANUAL DEL PROPIETARIO
GUIDE DU PROPRIÉTAIRE**

**Model/ Modelo/ Modèle FM1705K
3.6 Volt DC – 3.6 Voltios CD – 3.6 Volts CD**



FANTOM
94 Main Mill Street, Door 16
Plattsburgh, N.Y. 12901
Tel: 1 (800) 275-9251
www.fantom.com

GARANTIE LIMITÉE DE UN (1) AN

FANTOM garantit ce produit contre toute défectuosité matérielle ou de main d'œuvre pour une période de un (1) an à compter de la date d'achat, dans le cadre d'une utilisation domestique normale, en vertu des modalités, exclusions et exceptions suivantes.

Si votre appareil manque de fonctionner correctement dans le cadre d'un usage domestique normal, et ce, pendant la période de garantie, retournez l'appareil au complet et ses accessoires, port payé, à :

FANTOM, 94 Main Mill Street, Door 16, Plattsburgh, N.Y. 12901

Si **FANTOM** constate que l'appareil comporte une défectuosité matérielle ou de main d'œuvre, **FANTOM** le réparera ou le remplacera sans frais de votre part. Une preuve d'achat indiquant la date d'achat et un montant de 9,95 \$ pour la manutention et l'envoi de retour doivent être inclus.*

Les pièces non durables, y compris, sans s'y limiter, les plateaux à poussière et brosses exigeant normalement d'être remplacés sont exclus de la garantie.

La responsabilité de **FANTOM** ne se limite qu'au coût des pièces de rechange ou de l'appareil, à notre unique discrétion. Cette garantie ne couvre pas l'usure normale des pièces et ne s'applique pas aux appareils qui ont été manipulés ou utilisés à des fins commerciales. Cette garantie limitée exclut les dommages causés par un mauvais usage, une manipulation négligente ainsi que les dommages causés par un emballage inadéquat ou une mauvaise manutention en transit. Cette garantie ne couvre pas les dommages ou défectuosités causés par ou découlant de l'envoi, des réparations ou des modifications apportés au produit ou à ses pièces et ayant été effectués par un réparateur non autorisé par **FANTOM**.

Cette garantie est proposée à l'acheteur d'origine du produit et exclut toute autre garantie juridique et(ou) conventionnelle. La responsabilité de **FANTOM**, si responsabilité il y a, ne se rapporte qu'aux obligations spécifiques assumées de façon expresse par **FANTOM** en vertu des modalités de cette garantie limitée. **En aucun cas FANTOM** ne sera-t-elle responsable des dommages accessoires ou consécutifs de quelque nature que ce soit. Certains États/certaines provinces ne permettent pas que des exclusions ou limites soient imposées aux dommages accessoires ou consécutifs. Ainsi, la disposition ci-dessus pourrait ne pas s'appliquer à vous.

Cette garantie vous confère des droits juridiques précis qui pourraient varier d'un État à l'autre.

***Important : Emballez soigneusement l'appareil pour éviter tout dommage en transit. Avant d'emballer l'appareil, assurez-vous d'y fixer une étiquette portant votre nom, votre adresse complète et votre numéro de téléphone et précisant les détails de l'achat, le numéro de modèle et le problème survenu. Nous vous recommandons en outre d'assurer le colis (les dommages survenus en transit ne sont pas couverts par la garantie). Indiquez, sur l'emballage extérieur, « AUX SOINS DU SERVICE À LA CLIENTÈLE ». Comme nous nous efforçons en tout temps d'améliorer nos produits, les spécifications décrites dans ce guide sont sujettes à changement sans préavis.**

IMPORTANT SAFEGUARDS

When using an electrical appliance, basic safety precautions should always be observed, including the following

READ ALL INSTRUCTIONS BEFORE USING YOUR CORDLESS HAND SWEEPER.

! WARNING: To reduce the risk of fire, electrical shock, or injury:

- Do not charge this unit outdoors.
- Do not use outdoors or on wet surfaces.
- Do not allow to be used as a toy. Close attention is necessary when used by or near children.
- Use only as described in this manual. Use only manufacturer's recommended attachments.
- Do not use with damaged cord or plug. Do not use cordless hand sweeper if it has been dropped, damaged, left outdoors, or dropped in water. Return it to **FANTOM** for examination, repair or adjustment.
- Do not abuse the charger cord. Never carry the charger or base by the cord or yank to disconnect from an outlet; instead grasp the charger and pull to disconnect.
- Keep charger cord away from heated surfaces.
- This product includes rechargeable nickel cadmium batteries. Batteries must be recycled or disposed of properly. **Do not incinerate batteries or expose to high temperatures**, as they may explode.
- Do not handle plug or appliance with wet hands.
- Do not put any object into openings. Do not use with any opening blocked; keep free of dust, lint, hair and anything that may reduce air flow.
- Keep hair, loose clothing, fingers, and all parts of body away from openings and moving parts.
- Do not pick up anything that is burning or smoking, such as cigarettes, matches, or hot ashes.
- Do not use to pick up flammable or combustible liquids such as gasoline or use in areas where they may be present.
- Do not use charger with an extension cord. Plug charger directly into an electrical outlet. Use charger only in a standard (120V., 60Hz) electrical outlet.
- Keep end of rotating brush and other openings away from your face and body.
- Do not use the cordless hand sweeper without dust container in place.**
- Store the cordless hand sweeper indoors. Store after use to prevent accidents.
- Leaks from battery cells can occur under extreme conditions. If the liquid, which is 20-35% solution of potassium hydroxide, gets on the skin - wash immediately with soap and water or neutralize with a mild acid such as lemon juice or vinegar. If the liquid gets into the eyes, flush them immediately with clean water for a minimum of 10 minutes and seek medical attention.
- Use only on dry, indoor surfaces.
- Do not use for any purpose other than described in this user's guide.
- Do not attempt to use the charger with any other product or attempt to charge this product with another charger. **Use only the charger supplied with this appliance.**
- The battery is to be recycled or disposed of safely.
- The appliance must be disconnected from the supply when removing the battery

**SAVE THESE INSTRUCTIONS
FOR HOUSEHOLD USE ONLY**



CORDLESS HAND SWEEPER

Model FM1705K
3.6 Volt DC

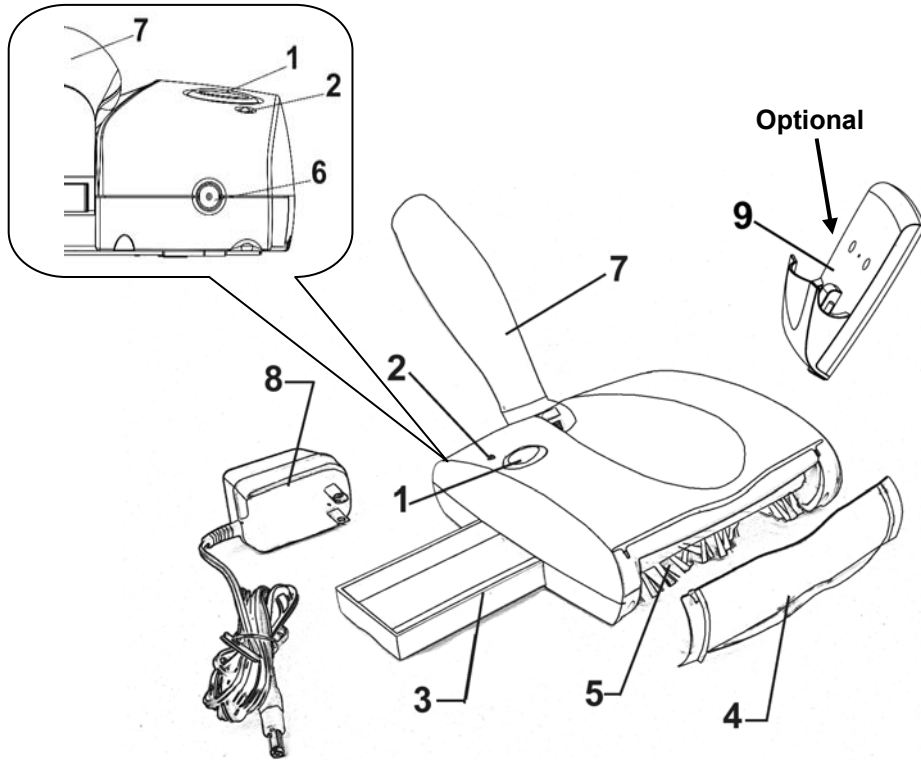

- | | |
|-----------------------------|--|
| 1. On / Off Switch | 6. Charging Jack |
| 2. Charging Light Indicator | 7. Pivoting Handle |
| 3. Dust Tray | 8. Charging Adapter |
| 4. Transparent Brush Cover | 9. Charging Stand with
Wall Mount Screws (Optional) |
| 5. Rotating Brush | |

NOTE: Cordless Hand Sweeper is shipped with the batteries uncharged. Charging of the unit for 24 hours prior to first use is required. Use replacement battery # XSB705 only.

Soin et Entretien

Pour améliorer le rendement et la durée de vie utile de votre appareil, nous vous recommandons de suivre les procédures suivantes :

1. Une fois par mois, nettoyez l'appareil avec un chiffon sec, y compris la cavité où s'insère le plateau à poussière. Retirez les cheveux, fibres ou autre matière accumulée dans la cavité ou sur la brosse rotative.
2. N'utilisez pas de nettoyants abrasifs pour nettoyer la balayeuse. **Ne l'immergez pas dans l'eau.**
3. N'utilisez pas la balayeuse pour aspirer des liquides et ne l'utilisez pas sur les planchers mouillés.
4. Ne l'utilisez pas sur le béton, le goudron ou autre surface rugueuse semblable.
5. N'aspirez pas de petits morceaux de ficelle ou de tissu avec la balayeuse.
6. Ne nettoyez pas les tapis à frange ou effilés avec la balayeuse.
7. Pour enlever le tampon-éponge, tourner la vis à tampon un quart de tour dans le sens contraire des aiguilles d'une montre et glisser le tampon-éponge vers l'extérieur. Insérer le tampon-éponge neuf et tourner la vis à tampon un quart de tour dans le sens des aiguilles d'une montre pour bloquer le tampon-éponge en position. Pour des tampons-éponges de rechange, composer le 1 (800) 275-9251.

GUIDE DE DÉPANNAGE

PROBLÈME	RAISON POSSIBLE	SOLUTION POSSIBLE
LA BALAYEUSE NE FONCTIONNE PAS	<ol style="list-style-type: none"> 1. Piles épuisées. 2. La prise alimentant le transformateur ne fonctionne pas. 3. L'appareil exige des réparations. 	<ol style="list-style-type: none"> 1. Branchez l'appareil. 2. Vérifiez le fusible ou le disjoncteur. Remplacez le fusible/enclenchez le disjoncteur. 3. Appelez le service à la clientèle.
LA BALAYEUSE N'ASPIRÉ PAS	<ol style="list-style-type: none"> 1. Le plateau à poussière est plein. 2. L'appareil doit être rechargé. 3. La brosse est sale. 	<ol style="list-style-type: none"> 1. Videz le plateau. 2. Chargez l'appareil. 3. Nettoyez la brosse.
DE LA POUSSIÈRE S'ÉCHAPPE DE LA BALAYEUSE	<ol style="list-style-type: none"> 1. Le plateau à poussière est plein. 2. La brosse est sale. 	<ol style="list-style-type: none"> 1. Videz le plateau. 3. Nettoyez la brosse.
LA BROSSSE ROTATIVE NE SAISIS PAS	<ol style="list-style-type: none"> 1. Obstruction dans l'appareil. 2. Le plateau à poussière est plein. 	<ol style="list-style-type: none"> 1. Vérifiez à l'affût d'excès de matière sur la brosse ou sous la balayeuse. Éliminez toute obstruction. 2. Videz et nettoyez le plateau.
LA BALAYEUSE NE SE CHARGE PAS	<ol style="list-style-type: none"> 1. La prise électrique ne fonctionne pas 2. L'adaptateur de recharge ne fonctionne pas 3. Les piles ne fonctionnent plus 4. Le commutateur est en position de marche « ON ». 	<ol style="list-style-type: none"> 1. Assurez-vous que la prise fonctionne bien (branchez-y un autre appareil pour vérifier). 2. Remplacez le chargeur 3. Consultez les modes de disposition des piles à la page 22. 4. Appuyez sur le commutateur.

Enlèvement et disposition de la pile

REMARQUE: Si vous ne savez pas comment enlever le bloc-piles, nous vous recommandons de vous adresser à un technicien spécialisé en petits électroménagers qui pourra le faire pour vous.

Suivez ces étapes pour enlever les piles.

La balayeuse est dotée de piles au nickel cadmium que vous devez jeter aux rebuts convenablement. Lorsque les piles ne peuvent plus être utilisées, enlevez-les de la balayeuse pour le jeter. N'enlevez les piles pour aucune autre raison que celle-ci. **Les piles doivent être recyclées ou jetées en conformité avec les règlements locaux à cet effet. Pour plus de renseignements, consultez les Pages Jaunes ou votre centre local de recyclage.**

AVERTISSEMENT: Vous ne devez jamais remplacer les piles par des piles ordinaires: celles-ci peuvent fuir et causer des dommages. N'utilisez que le bloc-piles **XSB705** fourni par FANTOM.

Enlèvement du bloc-piles

1. Inversez l'appareil pour que sa base soit orientée vers le haut.
2. Avec un tournevis Philips No 1, retirez la vis du couvercle du compartiment à piles et mettez-la de côté. (Fig. 8)
3. Retirez l'ancien bloc-piles et détachez sa fiche de connexion à l'appareil. (Fig. 9)
4. Insérez la fiche de connexion du nouveau bloc-piles à la prise femelle dans le compartiment à piles.
5. Insérez le nouveau bloc-piles dans le compartiment à piles en vous assurant que tous les fils sont bien rentrés.
6. Remettez le couvercle en place avec la vis. Évitez de trop serrer la vis.

ATTENTION: Cet appareil contient des piles au nickel cadmium. Les piles doivent être recyclées ou jetées en conformité avec les règlements locaux à cet effet. Pour plus de renseignements, consultez les Pages Jaunes ou votre centre local de recyclage.

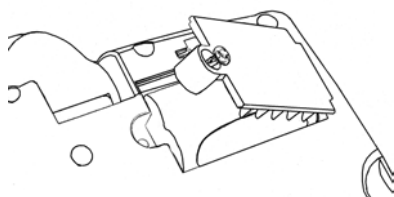

Fig. 8

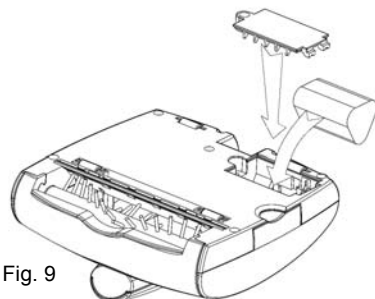
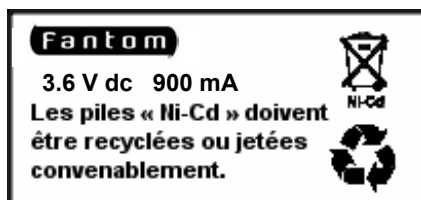

Fig. 9



HOW TO OPERATE YOUR CORDLESS HAND SWEEPER

Before you start:

Your Cordless Hand Sweeper will require very little assembly. You should remove it from the carton and familiarize yourself with all the components listed as per the parts drawing (pg.2) This will help you in the assembly and operation of your cordless hand sweeper.

1. **Before using, please ensure that the cordless hand sweeper has been initially charged for 24 hours.** Your cordless sweeper will only operate properly when the batteries are fully charged. When fully charged, your sweeper will operate for approximately 20-25 minutes - dependent upon the type of use (example - counters/tabletops or upholstery).
 2. Push the On/Off switch to operate the unit. To turn off, press switch again. (Fig. 1)
- NOTE: Do not operate the hand sweeper without the dust tray in place.**

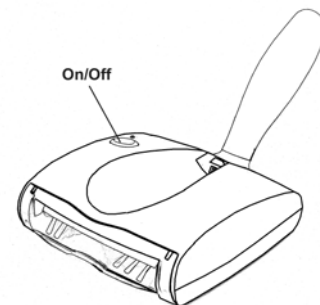

Fig. 1

CAUTION: Any electronic or electrical appliance should not be stored in or exposed to areas of high heat or humidity. Do not store your cordless hand sweeper close to stoves, radiators, furnaces or in a bathroom or bathing area.

CLEANING THE DUST TRAY

To achieve the best performance, empty the dust tray after each use.

1. Pull the dust tray straight out from the side. (Fig. 2)

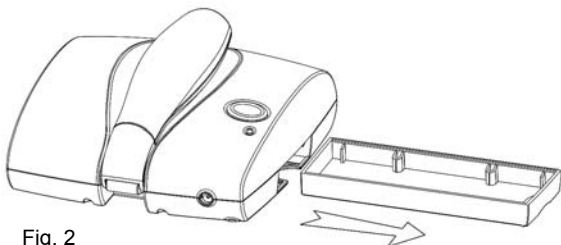

Fig. 2

2. Empty dust tray contents. (Fig. 3) If desired- you may rinse the dust tray with water to clean - but **dry thoroughly** before replacing into the hand sweeper.

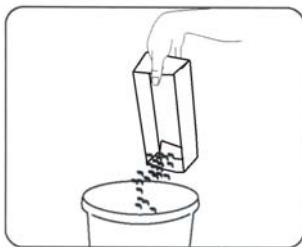

Fig. 3

3. Replace dust tray into cordless hand sweeper.
4. Periodically remove the transparent brush cover on the front of the cordless hand sweeper and remove any build up of lint, hair or fiber on the rotating brush. To remove the transparent cover - grip the cover from the bottom, pull down and out until the cover unlocks from the bottom slots and tabs located on the top of the sweeper. (Fig. 4, Fig. 5)

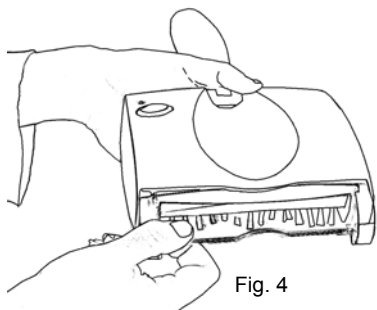

Fig. 4

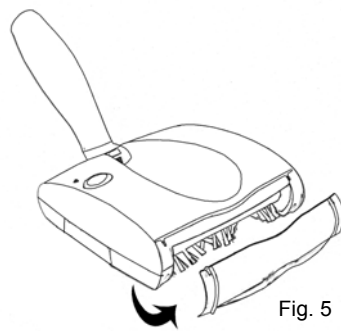

Fig. 5

CAUTION: Do not accidentally turn unit on while cleaning.
Do not clean while unit is charging.

CHARGER LA BALAYEUSE

- 1a. Insérez la fiche du chargeur dans la prise de recharge à l'arrière de la balayeuse. Branchez l'adaptateur de recharge dans la prise murale (120V.,60Hz.). N'utilisez que le chargeur fourni par le fabricant, d'un régime CD 5.5 V, 100mA. (Fig. 6).

OU

- 1b. Branchez la fiche du chargeur dans la prise de chargement située à l'arrière du bloc chargeur (facultatif) (Fig. 7). Branchez l'adaptateur de chargement dans la prise murale (120 V, 60 Hz). N'utilisez que le chargeur fournis avec l'unité. Placez l'appareil dans le bloc chargeur.
2. La balayeuse à main sans cordon est alimentée par des piles au nickel cadmium. Avant le premier usage, les piles doivent être chargées pendant au moins 24 heures. Pendant la recharge des piles, le voyant de recharge dans le haut de la balayeuse vous indique que la recharge est en cours .
3. Une fois que les piles sont bien chargées, la balayeuse pourra fonctionner environ 20 à 25 minutes avant de devoir être chargée de nouveau.
4. Avant de recharger la balayeuse, vous devez mettre le commutateur en position d'arrêt (« Off »).
5. Le voyant de recharge dans le haut de la balayeuse doit s'allumer pour indiquer que la recharge est en cours.
6. Pour recharger, répétez les étapes ci-dessus. Les durées de recharge varient en fonction des durées d'utilisation entre les cycles de recharge .

Support mural (facultatif)

1. Assurez-vous que l'emplacement destiné au support mural est libre de tout fil électrique caché, de conduite d'eau ou de gaz.
2. Choisissez un endroit approprié, près d'une prise d'alimentation murale (120 V, 60 Hz).
3. N'installez pas sous les rayons directs du soleil, près d'une source de chaleur ou à l'extérieur.
4. Choisissez une perceuse appropriée au matériau à percer.
5. Mesurez bien et marquez l'emplacement de tous les trous du support. Percez ensuite les trous et vissez le support mural au mur.

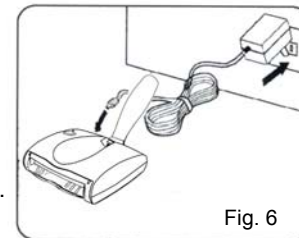

Fig. 6

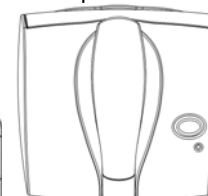

Fig. 7

REMARQUE: Si le voyant de recharge **MANQUE** de s'allumer pendant la recharge, appuyez une seule fois sur le commutateur pour le mettre en position d'arrêt (« Off »). Vous verrez alors le voyant s'allumer.

REMARQUE: Vous n'atteindrez un rendement maximal qu'après que l'appareil ait été chargé et déchargé de deux à trois fois.

IMPORTANT: Pour profiter d'un bon rendement, nous vous recommandons de décharger entièrement et de recharger entièrement l'appareil au moins une fois par mois.

ATTENTION

- N'utilisez que le bloc-piles fourni avec l'appareil.
- Ne tentez pas de retirer le bloc-piles pour le charger.
- Ne jetez jamais le bloc-piles dans les flammes et ne tentez jamais de l'incinérer.
- Ne tentez jamais de retirer ou d'endommager l'enveloppe protectrice du bloc-piles.
- À la fin de leur durée de vie utile, les piles doivent être recyclées ou jetées convenablement.

NETTOYAGE DU PLATEAU À POUSSIÈRE

Pour un meilleur rendement, videz le plateau après chaque usage.

1. Retirez le plateau tout droit hors du côté de la balayeuse (Fig. 2)

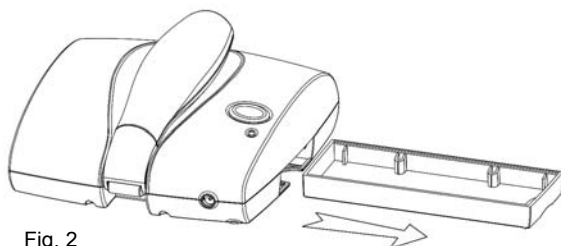

Fig. 2

2. Videz le contenu du plateau (Fig. 3). Si vous le désirez, rincez le plateau à l'eau pour le nettoyer mais **séchez-le complètement** avant de le remettre dans la balayeuse.

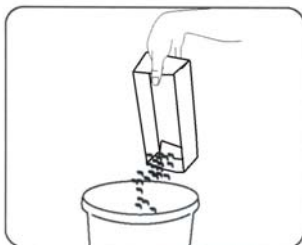

Fig. 3

3. Remettez le plateau dans la balayeuse.
4. De temps à autre, retirez le couvercle transparent de la brosse et retirez toute accumulation de peluches, de cheveux ou de fibres sur la brosse rotative. Pour enlever le couvercle transparent, agrippez le couvercle à partir du bas, tirez-le vers l'extérieur jusqu'à ce qu'il sorte des fentes du bas et de languettes situées dans le haut de la balayeuse (Fig. 4, Fig. 5).

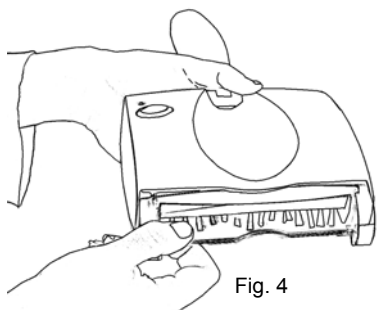

Fig. 4

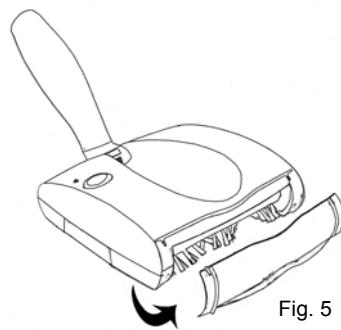

Fig. 5



AVERTISSEMENT: Évitez de mettre la balayeuse accidentellement en marche pendant son nettoyage. Ne nettoyez pas la balayeuse pendant qu'elle se recharge.

CHARGING THE CORDLESS HAND SWEEPER

- 1a. Connect the charger plug to the charging jack or hole on the back of the hand sweeper. Plug the charging adapter into the wall outlet. (120V., 60Hz.) Use only the charger supplied by the manufacturer, rated output DC 5.5 V, 100mA. (Fig. 6)
OR
- 1b. Connect the charger plug on the charging jack of charging stand (optional). (Fig. 7). Plug the charging adapter into the wall outlet (120V., 60Hz). Use only charger provided, place the unit in the charging stand.
2. This cordless hand sweeper is powered by Ni-Cd batteries. Before first use, they must be charged for a minimum of 24 hours. When the batteries are charging, charging light indicator on the top of the unit will illuminate to tell you that the unit is charging.
3. Once the batteries are fully charged, the cordless hand sweeper will run for approximately 20-25 minutes before recharging is required.
4. When recharging the unit, the "On/Off" switch must be in the "OFF" position.
5. The charging light indicator on the top of the sweeper will illuminate to indicate that the sweeper is properly charging.
6. To recharge, repeat step #above. Charging times will vary depending upon the amount of usage between charging cycles.

Wall Mounting Bracket (Optional)

1. Make sure that the intended wall area for the wall mounting bracket to be drilled is free from any hidden electrical wires, water pipes and gas lines.
2. Select an appropriate place close to a wall power outlet (120V., 60 Hz).
3. Do not mount near direct sunlight, near a heat source or outdoors.
4. Select an appropriate drill type for the material to be drilled.
5. Carefully measure and mark the location of all bracket holes and then drill holes and screw the wall mounting bracket onto the wall.

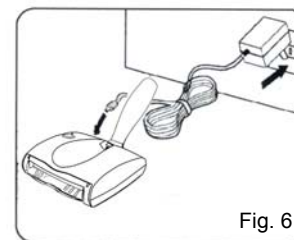

Fig. 6

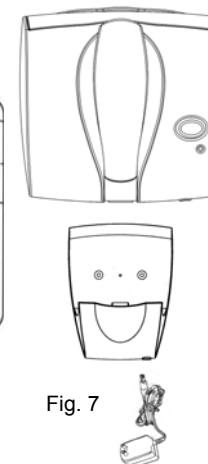

Fig. 7

NOTE: If, when you place the sweeper to recharge and the charging indicator light does **NOT** illuminate, then press the On/Off button once to turn the sweeper off. The charging indicator light should now light up.

NOTE: Peak performance may only be realized after the unit has been charged and discharged two (2) or three (3) times.

IMPORTANT: To maintain peak performance of your cordless hand sweeper, it is recommended that the unit be fully discharged, then completely re-charged at least once a month.



CAUTION

- Use only with the battery pack supplied with the unit.
- Do not attempt to remove the battery pack from the unit to charge it.
- Never attempt to throw the battery pack or unit into a fire or incinerate it.
- Do not attempt to remove or damage the battery casing.
- Battery must be recycled or disposed of properly at the end of it's service life.

Battery Removal & Disposal

NOTE: If uncertain as to how to remove your battery pack, we suggest you take your sweeper to a reputable small appliance service technician to have this service performed.

Follow these steps when battery removal is required.

This hand sweeper is equipped with Ni-Cd batteries and you need to dispose of them properly. When the batteries are no longer good for use, they must be removed from the sweeper for disposal. Do not remove the batteries for any reason other than disposal of them. **The batteries must be recycled or disposed of in accordance with local regulations. Please consult your Yellow Pages or local recycling center for more information.**

WARNING: You must never use ordinary batteries for replacement as these may leak and cause damage. Use only battery pack **XSB705** supplied for replacement by **FANTOM**.

Removal of Battery Pack

1. Turn unit over so that the base is facing upwards.
2. With a #1 Phillips screw driver, remove the screw securing the battery pack compartment cover to the unit and place aside. (Fig. 8)
3. Remove the old battery pack from the unit and detach the connector jack from the unit. (Fig. 9)
4. Attach the connector jack from the new battery pack to the female connector jack in the battery compartment.
5. Insert the new battery pack into the battery compartment making sure that all the wiring carefully tucked inside under the battery pack.
6. Replace screw to secure the battery compartment cover to the unit. Do not over tighten.

CAUTION: This appliance contains Ni-Cd batteries. The batteries must be recycled or disposed of in accordance with local regulations. Please consult your Yellow Pages or local recycling center for more information.

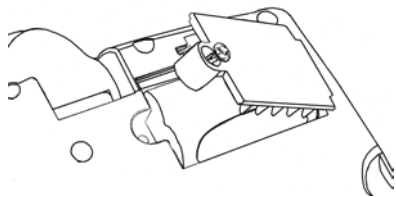

Fig. 8

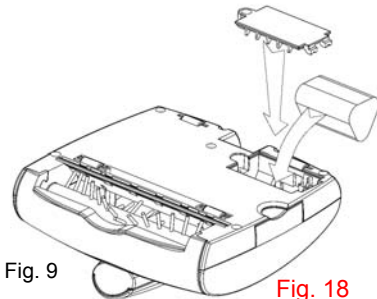
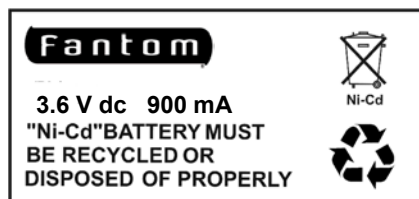

Fig. 9

Fig. 18



COMMENT UTILISER LA BALAYEUSE À MAIN SANS CORDON

Avant de commencer:

Votre balayeuse à main sans cordon exige très peu d'assemblage. Retirez-la de la boîte et familiarisez-vous avec toutes ses pièces indiquées dans l'illustration des pièces (pg. 18) Ceci vous aidera à assembler et à utiliser la balayeuse à main sans cordon.

1. **Avant l'usage initial, chargez la balayeuse pendant 24 heures.** La balayeuse fonctionnera convenablement lorsque ses piles seront entièrement chargées. Lorsque pleinement chargée, la balayeuse fonctionnera pendant environ 20 à 25 minutes, selon le type d'usage (exemple – comptoirs/tables ou meubles).
2. Appuyez sur le commutateur pour mettre la balayeuse en marche. Pour l'éteindre, appuyez encore une fois sur le commutateur (Fig. 1).

REMARQUE: n'utilisez pas la balayeuse dans que son plateau à poussière soit en place.

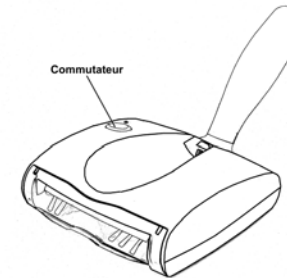

Fig. 1

ATTENTION: Les appareils électriques ou électroniques ne doivent pas être rangés dans des endroits très chauds et humides et ne doivent pas y être exposés. Ne rangez pas la balayeuse près des cuisinières, radiateurs, fournaies ou dans la salle de bain.

Care and Maintenance



BALAYEUSE À MAIN SANS CORDON

Modèle FM1705K
3.6 volts CD

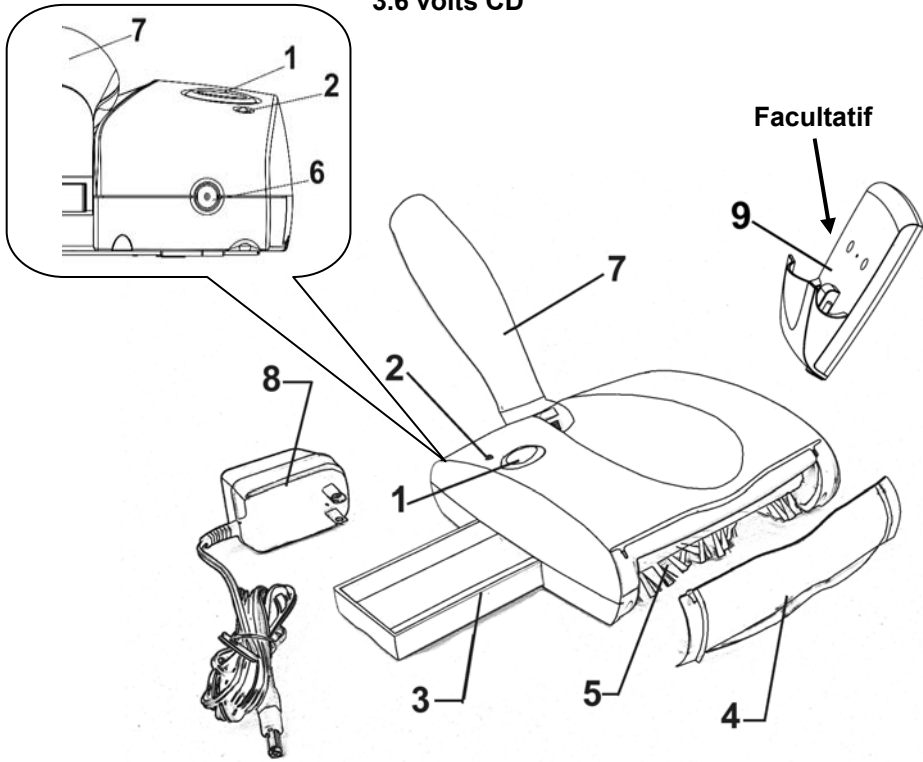

- 1. Commutateur marche/arrêt
- 2. Voyant de recharge
- 3. Plateau à poussière
- 4. Couvre-brosse transparent
- 5. Brosse rotative
- 6. Prise de recharge
- 7. Manche pivotant
- 8. Adaptateur de recharge
- 9. Bloc chargeur avec support mural (facultatif)

REMARQUE: Lors de l'envoi, les piles de la balayeuse à main sans cordon modèle ne sont pas chargées. Vous devrez charger les piles pendant 24 heures avant l'usage initial. Utilisez des piles de recharge XSB705 seulement.

To improve the performance and life of your unit, we recommend you do the following:

1. Once a month clean the unit with a dry cloth, including the chamber into which the dust tray fits. Remove any hair, fiber or other materials that may have built up in the chamber and on the rotating brush.
2. Don't use abrasive materials to clean the hand sweeper. **Do not immerse the unit in water.**
3. Do not pick up liquids or use on wet floors.
4. Do not use on concrete, tar or similar rough surfaces .
5. Don't pick up pieces of string or fabrics with the sweeper.
6. Do not clean tasseled or frayed carpets with the sweeper.
7. To remove the squeegee, turn the screw plug a quarter turn counter clockwise and slide the squeegee out. Slide the new squeegee in and then turn the screw plug a quarter turn clockwise to lock the squeegee in place. For replacement squeegees, call 1 (800) 275-9251.

TROUBLESHOOTING GUIDE		
PROBLEM	POSSIBLE REASON	POSSIBLE SOLUTION
SWEEPER WILL NOT OPERATE	<ol style="list-style-type: none"> 1. Batteries discharged. 2. No power in electrical outlet supplying transformer. 3. Unit needs servicing. 	<ol style="list-style-type: none"> 1. Charge unit. 2. Check fuse or breaker. Replace fuse/reset breaker. 3. Call Customer Service.
SWEEPER WILL NOT PICK-UP	<ol style="list-style-type: none"> 1. Dust tray is full. 2. Unit needs recharging. 3. Brush bar dirty. 	<ol style="list-style-type: none"> 1. Empty dust tray. 2. Charge unit. 3. Clean brush bar.
DUST ESCAPING FROM SWEEPER	<ol style="list-style-type: none"> 1. Dust tray is full. 2. Brush bar dirty. 	<ol style="list-style-type: none"> 1. Empty dust tray. 2. Clean brush bar.
ROTATING BRUSH WILL NOT PICK UP	<ol style="list-style-type: none"> 1. Unit clogged. 2. Dust tray is full. 	<ol style="list-style-type: none"> 1. Check for excessive material on brush or in bottom of sweeper. Remove obstruction from brushes and/or sweeper. 2. Empty and clean dust tray.
SWEEPER WILL NOT CHARGE	<ol style="list-style-type: none"> 1. Electrical outlet not working 2. Charging Adapter not working 3. Batteries no longer functioning 4. On/Off switch is in the ON position. 	<ol style="list-style-type: none"> 1. Check to ensure outlet is working properly. (Easily checked by plugging in another appliance. 2. Replace charging adapter 3. See battery disposal pg. 6. 4. Depress On/Off switch.

ONE (1) YEAR LIMITED WARRANTY

FANTOM warrants this product to be free from defects in material and workmanship for a period of one (1) year from the date of the original purchase, when utilized for normal household use, subject to the following conditions, exclusions and exceptions.

If your appliance fails to operate properly while in use under normal household conditions within the warranty period, return the complete appliance and accessories, freight prepaid to:

FANTOM, 94 Main Mill Street, Door 16, Plattsburgh, N.Y. 12901

If the appliance is found to be defective in material or workmanship, **FANTOM** will repair or replace it free of charge. Proof of purchase date and \$ 9.95 to cover the cost of return shipping and handling must be included. *

Non-durable parts including, without limitation, dust trays and brushes which normally require replacement are specifically excluded from warranty.

The liability of **FANTOM** is limited solely to the cost of the repair or replacement of the unit at our option. This warranty does not cover normal wear of parts and does not apply to any unit that has been tampered with or used for commercial purposes. This limited warranty does not cover damage caused by misuse, abuse, negligent handling or damage due to faulty packaging or mishandling in transit. This warranty does not cover damage or defects caused by or resulting from damages from shipping or repairs, service or alterations to the product or any of its parts, which have been performed by a repair person not authorized by **FANTOM**.

This warranty is extended to the original purchaser of the unit and excludes all other legal and/or conventional warranties. The responsibility of **FANTOM**, if any, is limited to the specific obligations expressly assumed by it under the terms of the limited warranty. **In no event** is **FANTOM** liable for incidental or consequential damages of any nature whatsoever. Some states do not permit the exclusion or limitation of incidental or consequential damages, so the above may not apply to you.

This warranty gives you specific legal rights, and you may also have other rights which vary from state to state.

***Important: Carefully pack item to avoid damage in shipping. Be sure to include proof of purchase date and to attach tag to item before packing with your name, complete address and phone number with a note giving purchase information, model number and what you believe is the problem with item. We recommend you insure the package (as damage in shipping is not covered by your warranty). Mark the outside of your package "ATTENTION CUSTOMER SERVICE". We are constantly striving to improve our products, therefore the specifications contained herein are subject to change without notice.**

CONSIGNES DE SÉCURITÉ IMPORTANTES

Lors de l'usage de tout appareil électrique, des précautions fondamentales doivent être observées, y compris les suivantes :

LISEZ CES CONSIGNES AVANT D'UTILISER VOTRE BALAYEUSE À MAIN SANS CORDON



AVERTISSEMENT: Pour réduire le risque d'incendie, de choc électrique ou de blessure :

1. Ne pas charger l'appareil à l'extérieur.
2. Ne pas l'utiliser à l'extérieur ou sur des surfaces mouillées.
3. Ne laissez pas les enfants utiliser l'appareil comme un jouet. Une surveillance étroite est requise si l'aspirateur est utilisé par des enfants ou à leur proximité.
4. N'utilisez l'aspirateur que de la façon décrite dans ce manuel. N'utilisez que les accessoires recommandés par le fabricant.
5. N'utilisez pas l'aspirateur si sa prise ou son cordon est endommagé. N'utilisez pas l'aspirateur s'il a été échappé, endommagé, laissé à l'extérieur ou échappé dans l'eau. Retournez l'appareil à **FANTOM** à des fins d'examen, de réparation ou de réglage.
6. Ne faites pas d'abus du cordon du chargeur. Ne transportez jamais le chargeur ou la base par le cordon et ne tirez jamais sur le cordon pour le débrancher. Agrippez plutôt la fiche.
7. Tenez le cordon du chargeur éloigné des surfaces chaudes.
8. Ce produit est doté de piles rechargeables au nickel cadmium. Elles doivent être recyclées ou jetées aux rebuts convenablement. **Ne pas incinérer les piles ou les exposer à des températures élevées:** elles pourraient exploser.
9. Évitez de manipuler le chargeur ou l'aspirateur si vos mains sont mouillées.
10. Évitez de mettre des objets dans les ouvertures. Évitez d'utiliser l'aspirateur si les ouvertures sont bloquées et ne nuisez pas à la circulation d'air. Assurez-vous que les ouvertures sont libres de poussière, de peluches, de cheveux et de tout ce qui peut réduire le débit d'air.
11. Tenez les cheveux, les vêtements lâches, les doigts et toutes les parties du corps éloignés des ouvertures et pièces en mouvement.
12. Évitez d'aspirer des briquettes de charbon chaudes, des mégots de cigarette ou tout objet chaud, fumant ou brûlant.
13. Ne pas utiliser l'aspirateur pour aspirer des liquides inflammables ou combustibles comme le carburant, et évitez de l'utiliser dans les endroits où tels liquides sont présents.
14. Ne pas utiliser de rallonge électrique avec le chargeur. Branchez le chargeur directement dans une prise standard (120V., 60Hz) seulement.
15. Tenez la brosse rotative et autres ouvertures à l'écart du visage et du corps.
16. **Ne pas utiliser l'aspirateur sans que son plateau à poussière soit en place.**
17. Rangez l'appareil à l'intérieur, après l'usage, pour éviter les accidents.
18. Dans des conditions extrêmes, les piles peuvent fuir. Si le liquide (une solution à 20-35 % d'hydroxyde de potassium, touche la peau, lavez immédiatement la partie affectée à l'eau et au savon ou neutralisez la solution avec un acide doux comme le jus de citron ou le vinaigre. Si le liquide éclabousse les yeux, lavez les yeux à grande eau immédiatement pendant au moins 10 minutes et faites appel à une aide médicale.
20. N'utilisez que sur les surfaces sèches à l'intérieur.
21. Ne pas utiliser l'appareil à toute autre fin que celle décrite dans ce guide.
22. Ne tentez pas d'utiliser le chargeur avec tout autre produit ou de charger ce produit avec un autre chargeur. **N'utilisez que le chargeur fourni avec l'appareil.**
23. La pile doit être recyclée ou jetée aux rebuts de façon appropriée.
24. Avant d'enlever la pile, débranchez l'appareil.

**CONSERVEZ CES DIRECTIVES
POUR USAGE DOMESTIQUE SEULEMENT**



GARANTÍA LIMITADA DE UN (1) AÑO

FANTOM garantiza que este artefacto no presentará defectos de materiales ni de fabricación por un (1) año a partir de su fecha original de compra cuando se le da uso doméstico normal, sujeto a las siguientes condiciones, exclusiones y excepciones.

Si este artefacto dejase de funcionar apropiadamente mientras se encuentre en uso normal doméstico dentro del periodo de la garantía, devolverlo completo con sus accesorios y con flete prepagado a:

FANTOM, 94 Main Mill Street, Door 16, Plattsburg, N.Y. 12901

Si **FANTOM** le encontrase algún defecto de material o de fabricación, lo reparará o reemplazará sin cargo. El cliente debe incluir el documento que pruebe la fecha de compra y un cheque por \$9.95 para cubrir el costo de manipuleo, reembalaje y flete de retorno al cliente*.

Las piezas sujetas a desgaste por el uso, sin limitaciones, como los filtros de los contenedores de polvo, escobillas, carbones y piezas eléctricas que normalmente requieren cambiarse están excluidas de esta garantía. .

La responsabilidad de **FANTOM** se limita únicamente al costo de la reparación o reemplazo del artefacto a criterio de **FANTOM**. Esta garantía no cubre las piezas sujetas a desgaste por el uso normal y no se aplica a artefacto alguno que haya sido alterado, intervenido físicamente o usado comercialmente. Tampoco cubre daños causados por maltrato, mal uso, manipulación negligente, o daños por empaquetamiento defectuoso o manipulación en tránsito; ni cubre daños o defectos causados por o resultantes del transporte o reparaciones, servicios o alteraciones del artefacto o de alguna de sus partes por personas no autorizadas por **FANTOM** .

Esta garantía se extiende al comprador original del artefacto y excluye toda otra garantía legal y/o convencional. La responsabilidad de **FANTOM**, si alguna, se limita a las obligaciones específicas expresamente asumidas bajo los términos de esta garantía limitada. En ningún caso será **FANTOM** responsable por daños incidentales o consecuenciales, o de ninguna otra naturaleza. Algunos Estados no permiten la exclusión o la limitación de daños incidentales o consecuenciales, por lo que lo antedicho podría no aplicarse a usted.

Esta garantía le otorga derechos específicos y también podría tener otros derechos que varían de un estado a otro.

***Importante: Empaque el artefacto cuidadosamente para evitar que se dañe durante el transporte. Antes de empaquetar el artefacto, asegúrese de incluir el documento que demuestre la fecha de compra, un rótulo con su nombre completo, dirección y teléfono, una nota con los datos de la compra, modelo, número de serie y una explicación de lo que usted cree que sea el problema. Recomendamos asegurar el paquete (porque los daños durante su transporte no están cubiertos por esta garantía). En el exterior del paquete, además de la dirección arriba indicada, marque "ATTENTION CUSTOMER SERVICE". Nos esforzamos continuamente por mejorar nuestros productos, por lo tanto las especificaciones contenidas aquí están sujetas a cambio sin aviso.**

PRECAUCIONES IMPORTANTES

Al usar artefactos eléctricos siempre se deben tomar precauciones básicas de seguridad, incluyendo las siguientes:

LEA TODAS LAS INSTRUCCIONES ANTES DE USAR EL BARREDOR INALÁMBRICO DE MANO

⚠ ADVERTENCIA: Para reducir el riesgo de incendio, choque eléctrico o lesiones:

- No recargue esta unidad en exteriores.
- No use en exteriores ni en superficies mojadas.
- No permita que se use como juguete. Se debe supervisar estrechamente cuando este artefacto lo usen los niños o se use cerca de ellos.
- Use sólo como se indica en este manual. Sólo use los accesorios recomendados por el fabricante.
- No use el cargador si el cordón está dañado. No use este artefacto ni el cargador si es que se ha caído, dañado, dejado a la intemperie o caído en agua. Devuelva el artefacto a **FANTOM** para su revisión, reparación o ajuste.
- No maltrate el cordón cargador. Nunca cargar el adaptador o la base por el cordón ni jalarlo para desconectarlo del tomacorriente, desconéctelo tirando del enchufe no del cordón.
- Mantenga el cordón del cargador alejado de superficies calientes.
- Este artefacto incluye pilas recargables de níquel-cadmio que deben desecharse o reciclarse apropiadamente. **No incinere las pilas ni las exponga a temperaturas altas** porque podrían explotar.
- No agarrar la unidad con las manos mojadas.
- No introduzca objetos en las aberturas de la aspiradora, ni la haga funcionar si alguna abertura está obstruida. Manténgala limpia, sin pelusas, pelos, acumulaciones de polvo o cualquier otra cosa que obstruya el flujo de aire.
- Mantenga el cabello, ropa suelta, dedos y todas las partes de su cuerpo alejadas de las aberturas y piezas móviles.
- No use la aspiradora para recoger materiales ardientes o humeantes como cigarrillos, fósforos, cerillos o cenizas calientes.
- No use la aspiradora para recoger líquidos inflamables o combustibles como gasolina ni usarla en áreas donde estén presentes.
- No enchufe el cargador a un cordón de extensión, enchufarlo directamente a un tomacorriente de la pared que sea de 120 VCA, 60 Hz.
- Mantenga la cara y las partes del cuerpo lejos del extremo de la aspiradora con la escobilla rotatoria y otros orificios.
- No use esta aspiradora sin el filtro en el contenedor.**
- Para evitar accidentes, después de cada uso guarde la aspiradora en un lugar interior de la casa.
- Bajo condiciones extremas, las pilas podrían tener fugas de líquido que es una solución con 20 a 35% de hidróxido de potasio. Si penetrase en la piel, neutralizarlo lavándose inmediatamente con agua y jabón o con un ácido suave como jugo de limón o vinagre. Si entrase a los ojos, enjuagarlos inmediatamente con agua limpia durante un mínimo de 10 minutos y conseguir atención médica.
- No use la aspiradora para propósitos diferentes a los descritos en este manual.
- Use la aspiradora sólo para lo que está diseñada y para lo que está escrito en este manual.
- No intente usar el cargador en otro artefacto ni intente recargar esta aspiradora con otro cargador. **Sólo use el cargador provisto con este artefacto.**
- Las pilas de Ni-Cd deben reciclarse o desecharse adecuadamente.
- Desenchufe la unidad de la fuente de corriente antes de quitarle las pilas.

CONSERVE ESTAS INSTRUCCIONES
Sólo para Uso Doméstico



BARREDOR INALÁMBRICO DE MANO

Modelo FM1705K
3.6 Voltios CD

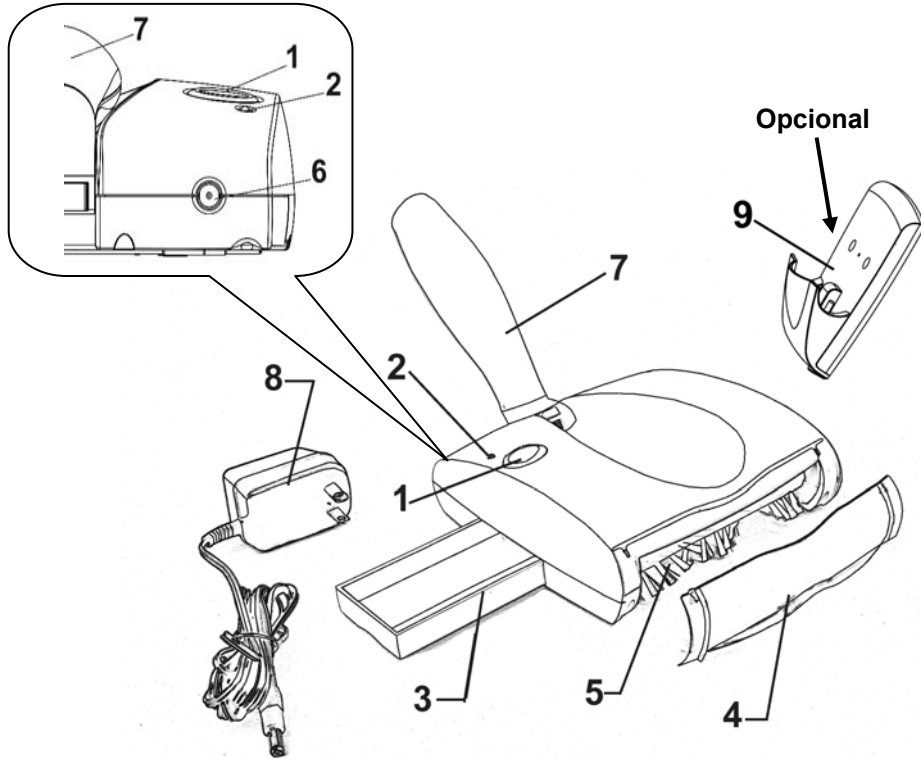

- 1. Interruptor
- 2. Luz Indicadora de Carga
- 3. Contenedor de Polvo
- 4. Tapa transparente de la Escobilla
- 5. Escobilla Rotatoria
- 6. Toma de Carga
- 7. Mango Pivotante
- 8. Cargador/Adaptador
- 9. Soporte Cargador con Montaje de Pared (Opcional)

NOTA: El barredor inalámbrico se despacha con un paquete de pilas descargadas. Deben cargarse por 24 horas antes del primer uso de la unidad. Sólo deben usarse pilas de repuesto No. XSB705.

CUIDADO Y MANTENIMIENTO

Para mejorar el rendimiento y la vida útil de la unidad, recomendamos hacer lo siguiente:

1. Limpie la unidad una vez al mes con un paño seco, incluyendo la cámara donde entra el contenedor de polvo. Saque cualquier residuo de cabellos, fibras u otros materiales que se hayan acumulado en la cámara, en la escobilla giratoria o en la herramienta para bordes.
2. No utilice materiales abrasivos para limpiar el barredor. **No sumerja la unidad en agua.**
3. No la use para recoger líquidos ni la use en superficies mojadas.
4. No la use en concreto, asfalto ni superficies ásperas similares.
5. No la use para recoger hilos ni telas.
6. No la use para limpiar alfombras con borlas o flecos.
7. Para sacar el escurridor, gire el conector de tornillo un cuarto de vuelta contra el sentido del reloj y tire del escurridor hacia afuera. Inserte el escurridor nuevo y gire el conector un cuarto de vuelta en el sentido del reloj para asegurarlo en posición. Para escurridores de repuesto, llame al 1 (800) 275-9251.

GUÍA DE DIAGNÓSTICO DE PROBLEMAS		
PROBLEMA	CAUSA POSIBLE	SOLUCIÓN POSIBLE
LA ASPIRADORA NO FUNCIONA	<ol style="list-style-type: none"> 1. Pilas descargadas. 2. El tomacorriente de la pared para el cargador / adaptador no tiene electricidad. 3. Necesita servicio. 	<ol style="list-style-type: none"> 1. Recargue las pilas de la unidad. 2. Revise el fusible o interruptor de circuito y reactivelos. 3. Llame a nuestro Dpto. de Servicios al Cliente.
LA ASPIRADORA NO SUCCIONA O TIENE POCA FUERZA	<ol style="list-style-type: none"> 1. El contenedor de polvo está lleno. 2. Las pilas están bajas. 3. La escobilla está sucia. 	<ol style="list-style-type: none"> 1. Vacíe el polvo del contenedor. 2. Recargue las pilas de la unidad. 3. Limpie la escobilla.
ESCAPA POLVO DE LA ASPIRADORA	<ol style="list-style-type: none"> 1. El contenedor de polvo está lleno. 2. La escobilla está sucia. 	<ol style="list-style-type: none"> 1. El contenedor de polvo está lleno. 2. Limpie la escobilla.
LA ESCOBILLA ROTATIVA NO RECOGE	<ol style="list-style-type: none"> 1. La unidad está obstruida. 2. El contenedor de polvo está lleno. 	<ol style="list-style-type: none"> 1. Inspeccione si hay demasiado material acumulado en la escobilla o en el fondo del barredor y elimínelo. 2. El contenedor de polvo está lleno.
LAS PILAS DE LA UNIDAD NO SE RECARGAN	<ol style="list-style-type: none"> 3. El tomacorriente de la pared para el cargador / adaptador no tiene electricidad. 4. El cargador/adaptador no funciona. 5. Las pilas ya no reciben carga. 6. El interruptor está en posición de Encendido. 	<ol style="list-style-type: none"> 1. Asegúrese que el tomacorriente de la pared tenga corriente enchufándole otro artefacto. 2. Cambie el cargador / adaptador. 3. Vea instrucciones para desechar las pilas en la página 14. 4. Oprima el interruptor.

DESMONTAJE Y DESECHO DE LAS PILAS

NOTA: Si no está seguro de como sacar el paquete de pilas, le sugerimos llevar el barredor a un taller confiable de servicio para artefactos pequeños para que lo saquen.

Para sacar el paquete de pilas se deben seguir las instrucciones a continuación.

Este barredor está equipado con un paquete de pilas de níquel-cadmio que deben desecharse apropiadamente. Cuando las pilas ya no se puedan seguir usando, deben sacarse del barredor y desecharse. No saque las pilas por ningún otro motivo que no sea para desecharlas. **Las pilas de níquel-cadmio (ni-cd) deben reciclarse o desecharse apropiadamente. Consulte las Páginas Amarillas para llamar al centro de reciclaje más cercano para pedir información.**

ADVERTENCIA: Nunca se deben usar pilas comunes como repuesto porque podrían tener fugas de ácido que causen daños. Para reemplazo solamente utilice el paquete de pilas **XSB705** provisto por FANTOM.

DESMONTAJE DEL PAQUETE DE PILAS

1. Invierta la unidad de modo que su base quede hacia arriba.
2. Usando un destornillador de punta en cruz #1, extraiga el tornillo que sujeta la tapa del compartimiento de pilas de la unidad y póngala aparte. (Fig. 8)
3. Extraiga el paquete de pilas viejo y desconéctelo de la unidad (Fig. 9).
4. Conecte conector del paquete nuevo de pilas en el conector hembra de en el compartimiento de pilas.
5. Inserte el paquete nuevo de pilas en el compartimiento asegurándose los alambres estén bien acomodados bajo el paquete de pilas.
6. Reinstale el tornillo para sujetar la tapa al compartimiento de pilas.

ADVERTENCIA: Este artefacto contiene pilas de níquel-cadmio (Ni-Cd) que deben reciclarse o desecharse apropiadamente. Consulte las Páginas Amarillas para llamar al centro de reciclaje más cercano para pedir información

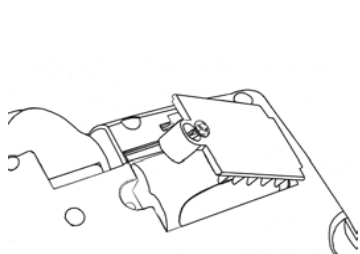

Fig. 8

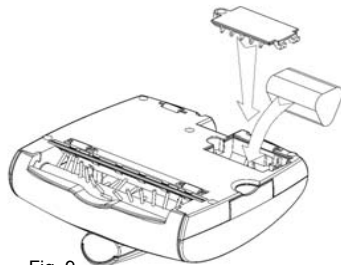

Fig. 9



COMO OPERAR EL BARREDOR INALÁMBRICO DE MANO

Antes de usar:

El barredor inalámbrico requerirá muy poco ensamblaje. Sacarlo de la caja y familiarizarse con todos los componentes listados y graficados en la página 10. Esto le ayudará en el ensamblaje y en la operación.

1. **Antes de usar el barredor inalámbrico de mano, asegúrese de cargarle las pilas por 24 horas.**

El barredor inalámbrico sólo funcionará adecuadamente cuando las pilas estén completamente cargadas. La duración de la carga completa será de aproximadamente de 20 a 25 minutos, dependiendo del tipo de superficie que se barre (p. ej.: mesas o tapices).

2. Oprima el interruptor para hacer funcionar el barredor, y volverlo a presionar para apagarlo. (Fig. 1)

NOTA: No opere el barredor sin el contenedor de polvo instalado.



Fig. 1

ADVERTENCIA: Ningún artefacto eléctrico o electrónico debe guardarse o exponerse continuamente a lugares de gran calor o humedad. No guarde el barredor inalámbrico cerca de estufas, radiadores, calderos ni en el baño.

LIMPIEZA DEL CONTENEDOR DE POLVO

Para optimizar el rendimiento, vaciar el contenedor de polvo después de cada uso.

1. Tire del contenedor de polvo del costado de la base. (Fig. 2).

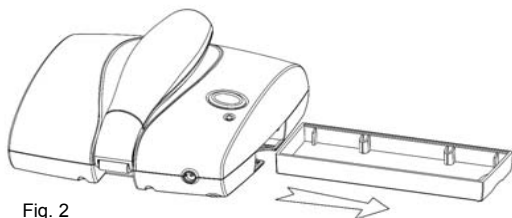

Fig. 2

2. Vacíe el contenedor (Fig. 3). Si desea puede lavarlo con agua; pero **séquelolo completamente** antes de reinstalarlo en el barredor.

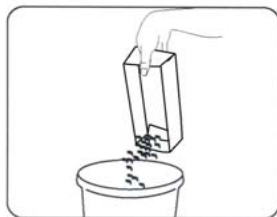

Fig. 3

3. Reinstale el contenedor de polvo en el barredor.
4. Desmonte periódicamente la cubierta transparente de la escobilla giratoria del frente de la base del barredor y sáquele las acumulaciones de pelusa, pelos o fibras a la escobilla. Para sacar la cubierta, agarrarla de abajo y tirar de ella hacia arriba hasta que se desenganche de las ranuras de los costados y de las uñas de encima en el barredor. (Fig. 4, Fig. 5)

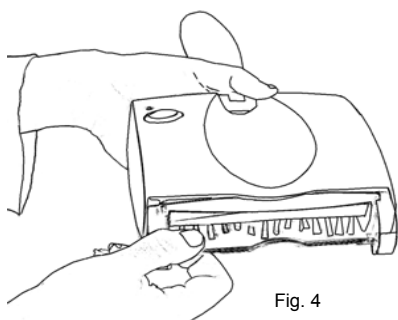

Fig. 4

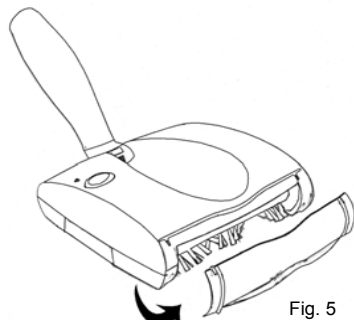

Fig. 5



PRECAUCIÓN: Cuidar de no encender el barredor accidentalmente mientras los limpie. No limpie la unidad mientras se esté recargando.

RECARGA DEL BARREDOR INALÁMBRICO

- 1a. Inserte el conector del cargador en la toma de carga del barredor que está en la parte posterior de la base. Luego enchufe el cargador a un tomacorriente (120V, CA, 60Hz.) en la pared. Utilice sólo el cargador/adaptador con salida de 5.5 V CD, 100mA provisto por el fabricante. (Fig. 6)
- 1b. Conecte el enchufe del cargador en el conector de carga del soporte (opcional). (Fig. 7). Enchufe el cargador en un tomacorriente (120V, 60Hz). Use únicamente el cargador y coloque la unidad en el soporte cargador.
2. Este barredor inalámbrico funciona con un paquete de pilas de níquel-cadmio (Ni-Cd). Antes de usar el barredor por primera vez, cargue las pilas por mínimo 24 horas. Mientras las pilas estén cargando, la luz indicadora de recarga se encenderá.
3. Una vez que las pilas estén completamente cargadas, el barredor funcionará por 20 a 25 minutos antes de tener que recargarse.
4. Mientras la unidad se recarga, el interruptor debe estar apagado.
5. El barredor tiene una luz indicadora en la parte superior que se encenderá cuando las pilas de la unidad estén completamente cargadas.
6. Para recargar, repetir el paso No. 1. El tiempo necesario para cada ciclo de carga varía en función al uso que se le ha dado al barredor.

Soporte de Montaje de Pared (Opcional)

1. Asegúrese de que la pared a perforar para el montaje no tenga ningún cable eléctrico, caño de agua o de gas dentro de ella.
2. Elija un lugar apropiado cerca de un tomacorriente (120V, 60 Hz).
3. No lo instale cerca de la luz directa del sol, de una fuente de calor o en el exterior.
4. Seleccione un taladro adecuado para el tipo de material a perforar.
5. Mida y marque cuidadosamente la ubicación de todos los agujeros del soporte y luego haga las perforaciones y atornille el soporte de montaje a la pared.

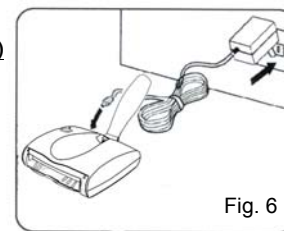

Fig. 6

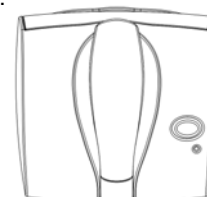

Fig. 7



NOTA: Si al colocar el barredor en la base para recargarlo la luz indicadora de carga NO encendiese, oprima el interruptor una vez para apagar la unidad y la luz debe encender.

NOTA: El barredor comienza a rendir al máximo recién después de 2 ó 3 descargas y recargas completas.

IMPORTANTE: Para mantener el rendimiento máximo del barredor inalámbrico, se recomienda permitir que se descargue completamente por lo menos una vez al mes antes de recargarlo.

PRECAUCIÓN

- Sólo utilice el paquete de pilas suministrado con la unidad.
- No intente sacar el paquete de pilas de la unidad para cargarlo.
- Nunca intente incinerar o arrojar el paquete de pilas o la unidad al fuego.
- No intente sacar el paquete de pilas ni dañar su envoltura.
- Las pilas deben reciclarse o desecharse adecuadamente cuando terminen su vida útil.

Free Manuals Download Website

<http://myh66.com>

<http://usermanuals.us>

<http://www.somanuals.com>

<http://www.4manuals.cc>

<http://www.manual-lib.com>

<http://www.404manual.com>

<http://www.luxmanual.com>

<http://aubethermostatmanual.com>

Golf course search by state

<http://golfingnear.com>

Email search by domain

<http://emailbydomain.com>

Auto manuals search

<http://auto.somanuals.com>

TV manuals search

<http://tv.somanuals.com>