

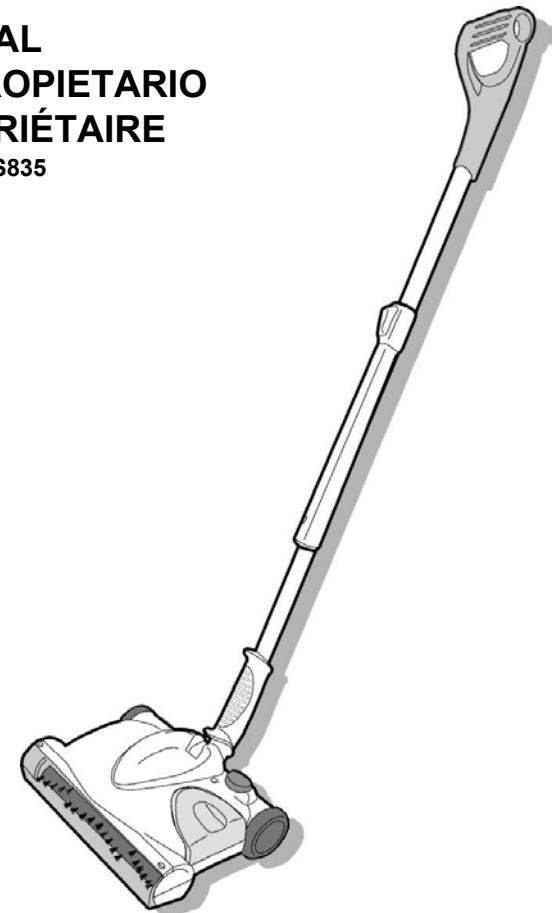

**Cordless Sweeper  
Barredor Inalámbrico  
Balai Motorisé Sans Fil**

**OWNER'S MANUAL  
MANUAL DEL PROPIETARIO  
GUIDE DU PROPRIÉTAIRE**

**Model / Modelo / Modèle FS835  
7.2 Volt DC**



**FANTOM**  
Tel: 1(800) 275-9251  
[www.fantom.com](http://www.fantom.com)

# IMPORTANT SAFEGUARDS

When using an electrical appliance, basic safety precautions should always be observed, including the following

**READ ALL INSTRUCTIONS BEFORE USING YOUR CORDLESS SWEEPER.**

**WARNING:** To reduce the risk of fire, electrical shock, or injury:

1. Do not charge this unit outdoors.
2. Do not use outdoors or on wet surfaces.
3. Do not allow to be used as a toy. Close attention is necessary when used by or near children.
4. Use only as described in this manual. Use only manufacturer's recommended attachments.
5. Do not use with damaged cord or plug. Do not use cordless sweeper if it has been dropped, damaged, left outdoors, or dropped in water. Return it to **FANTOM** for examination, repair or adjustment.
6. Do not abuse the charger cord. Never carry the charger or base by the cord or yank to disconnect from an outlet; instead grasp the charger and pull to disconnect.
7. Keep charger cord away from heated surfaces.
8. This product includes rechargeable nickel cadmium batteries. Batteries must be recycled or disposed of properly. **Do not incinerate batteries or expose to high temperatures**, as they may explode.
9. Do not handle plug or appliance with wet hands.
10. Do not put any object into openings. Do not use with any opening blocked; keep free of dust, lint, hair and anything that may reduce air flow.
11. Keep hair, loose clothing, fingers, and all parts of body away from openings and moving parts.
12. Do not pick up anything that is burning or smoking, such as cigarettes, matches, or hot ashes.
13. Do not attempt to change accessories while unit is running.
14. Use extra care when cleaning on stairs.
15. Do not use to pick up flammable or combustible liquids such as gasoline or use in areas where they may be present.
16. Read and follow all label, operational and marking instructions.
17. Do not use charger with an extension cord. Plug charger directly into an electrical outlet. Use charger only in a standard (120V., 60Hz) electrical outlet.
18. Keep end of rotating brush, hose, wands and other openings away from your face and body.
19. **Do not use the cordless sweeper without dust container in place.**
20. Store the cordless sweeper indoors. Store after use to prevent accidents.
21. Leaks from battery cells can occur under extreme conditions. If the liquid, which is 20-35% solution of potassium hydroxide, gets on the skin - wash immediately with soap and water or neutralize with a mild acid such as lemon juice or vinegar. If the liquid gets into the eyes, flush them immediately with clean water for a minimum of 10 minutes and seek medical attention.
22. Use only on dry, indoor surfaces.
23. Do not use for any purpose other than described in this user's guide.
24. Do not attempt to use the charger with any other product or attempt to charge this product with another charger. **Use only the charger model TechWorld AD-0920-UL supplied with this appliance.**
25. The battery is to be recycled or disposed of safely.
26. The appliance must be disconnected from the supply when removing the battery

**SAVE THESE INSTRUCTIONS  
FOR HOUSEHOLD USE ONLY**

Model FS835

**Fantom**

## GARANTIE LIMITÉE D'UN (1) AN

**FANTOM** garantit ce produit contre toute défectuosité de matériel et de fabrication pendant une période d'un (1) an à partir de la date d'achat originale lorsqu'utilisé à des fins domestiques normales. Les conditions, exclusions et exceptions suivantes sont à prendre en considération.

Si votre appareil manque de fonctionner correctement dans le cadre d'un usage domestique normal, et ce, pendant la période de garantie, communiquez avec le service à la clientèle de FANTOM au 1 (800) 275-9251 pour obtenir des renseignements sur la façon de retourner l'appareil et ses accessoires.

Si **FANTOM** découvre que l'appareil comporte des défectuosités de matériel ou de fabrication, **FANTOM** le réparera ou le remplacera gratuitement. Une preuve de la date d'achat est requise. De plus, un montant de 11,95 \$ est exigé pour couvrir les frais d'expédition de retour et de manutention.\*

Les pièces non durables incluant, sans pourtant s'y limiter, le vide-poussière, les filtres et les brosses, qui doivent être remplacés régulièrement, sont spécifiquement exclues de la garantie.

La responsabilité de **FANTOM** se limite au coût de la réparation ou du remplacement de l'appareil, à sa seule discrétion. Cette garantie ne couvre pas l'usure normale des pièces et ne s'applique pas aux appareils qui auraient été altérés ou utilisés à des fins commerciales. Cette garantie limitée ne couvre pas les dommages causés par un mésusage, l'abus, une manipulation négligente ou des dommages dus à un emballage défectueux ou à une manipulation sans précaution pendant le transport. Cette garantie ne couvre pas les dommages et les défectuosités causées ou résultant de dommages en cours d'expédition ou de réparations, d'un entretien ou de modifications au produit ou à l'une de ses pièces, qui auraient été effectués par un réparateur non autorisé par **FANTOM**.

Cette garantie s'applique à l'acheteur original du produit et exclut toutes les autres garanties légales et/ou conventionnelles. La responsabilité de **FANTOM**, le cas échéant, se limite aux obligations spécifiques expressément contenues dans les modalités de cette garantie limitée. **En aucune circonstance FANTOM** ne sera-t-elle tenue responsable des dommages consécutifs ou indirects, quels qu'ils soient. Certaines provinces n'autorisent pas l'exclusion ou la limitation des dommages consécutifs ou indirects. Ainsi, cette clause risque de ne pas s'appliquer dans votre cas.

Cette garantie vous donne des droits juridiques spécifiques, qui peuvent varier d'une province à l'autre.

**\*Important : Emballer soigneusement les articles à retourner afin qu'ils ne s'endommagent pas en cours d'expédition. Veiller inclure la preuve de la date d'achat et fixer une étiquette sur l'appareil avec vos nom, adresse au complet et numéro de téléphone, ainsi que les informations relatives à l'achat, le numéro de modèle et une explication du problème avant de l'emballer. Nous recommandons à l'expéditeur d'assurer l'envoi (étant donné que les dommages en cours d'expédition ne sont pas couverts par cette garantie). Inscrivez « ATTENTION CUSTOMER SERVICE » sur l'emballage. Nous améliorons sans cesse nos produits. Ainsi, les spécifications contenues dans la présente sont sujettes à changement sans préavis.**

## SOINS ET ENTRETIEN

Afin d'améliorer les performances et la durée utile de ce balai, nous recommandons à l'utilisateur de prendre les mesures suivantes :

1. Nettoyer l'appareil une fois par mois à l'aide d'un chiffon sec (y compris le logement du vide-poussière). Retirer tous les cheveux, fibres ou autres matières qui se seraient accumulés dans ce logement, sur la brosse rotative ou sur l'accessoire de nettoyage des bords.
2. Ne pas utiliser de produits abrasifs pour nettoyer le balai. **Ne pas l'immerger dans l'eau.**
3. Ne pas aspirer des liquides et ne pas utiliser sur un plancher mouillé.
4. Ne pas utiliser sur du ciment, du goudron ou des surfaces rugueuses similaires.
5. Ne pas aspirer des bouts de ficelles ou de tissu.
6. Ne pas passer le balai sur des tapis à franges ou effilés.

### GUIDE DE DÉPANNAGE

PROBLÈME	CAUSE POSSIBLE	SOLUTION POSSIBLE
LE BALAI NE FONCTIONNE PAS	<ol style="list-style-type: none"> <li>1. Les piles sont à épuisées.</li> <li>2. La prise de courant murale ne fonctionne pas.</li> <li>3. L'appareil doit être réparé.</li> </ol>	<ol style="list-style-type: none"> <li>1. Recharger le balai.</li> <li>2. Vérifier le fusible ou le disjoncteur. Changer le fusible ou remettre le disjoncteur à sa position initiale.</li> <li>3. Appelez le Service à la Clientèle.</li> </ol>
LE BALAI NE RAMASSE PAS	<ol style="list-style-type: none"> <li>1. Le vide-poussière est plein.</li> <li>2. L'appareil doit être rechargé.</li> </ol>	<ol style="list-style-type: none"> <li>1. Vider le vide-poussière.</li> <li>2. Recharger le balai.</li> </ol>
DE LA POUSSIÈRE S'ÉCHAPPE DE LE BALAI	<ol style="list-style-type: none"> <li>1. Le vide-poussière est plein.</li> </ol>	<ol style="list-style-type: none"> <li>1. Vider le vide-poussière.</li> </ol>
LA BROSSE ROTATIVE NE RAMASSE RIEN	<ol style="list-style-type: none"> <li>1. L'appareil est bouché.</li> <li>2. Le vide-poussière est plein.</li> </ol>	<ol style="list-style-type: none"> <li>1. Vérifier que la brosse ou le dessous de le balai sont propres. Nettoyer la brosse et/ou le balai.</li> <li>2. Vider et nettoyer le vide-poussière.</li> </ol>
LE BALAI NE SE RECHARGE PAS	<ol style="list-style-type: none"> <li>1. La prise de courant ne fonctionne pas</li> <li>2. L'adaptateur de recharge ne fonctionne pas</li> <li>3. Les piles ne se rechargent plus</li> </ol>	<ol style="list-style-type: none"> <li>1. Vérifier que la prise de courant fonctionne (en y branchant un autre appareil).</li> <li>2. Remplacer l'adaptateur de recharge.</li> <li>3. Voir les instructions de mise au rebut à la page 28.</li> </ol>

# Fantom

## CORDLESS SWEEPER

Model FS835  
7.2 Volt DC

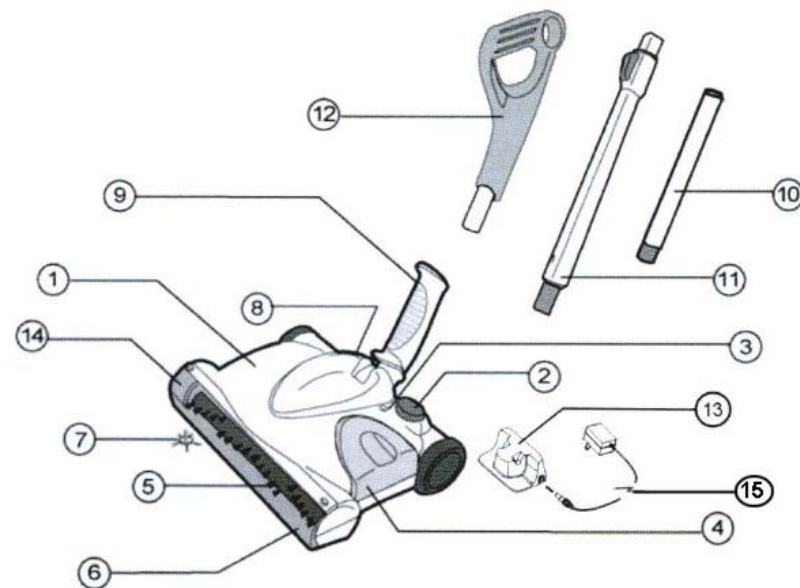

- |                             |  |
|-----------------------------|--|
| 1. Sweeper Power Head       | 10. Metal Extension Tube   |
| 2. On / Off Switch          | 11. Metal Telescoping Pole   |
| 3. Charging Light Indicator | 12. Upper Handle   |
| 4. Dust Cup (Container)     | 13. Charging Stand   |
| 5. Rotating Brush           | 14. Gear Box   |
| 6. Transparent Brush Cover  | 15. Charging Adapter<br>(TechWorld AD-0920-UL<br>rated output DC 9V, 200mA.) |
| 7. Edging Tool              |  |
| 8. Charging Jack            |  |
| 9. Lower Handle             |  |

**NOTE:** Cordless Sweeper Model FS835 is shipped with the batteries uncharged. Charging of the unit for 16-20 hours prior to first use is required.

## ASSEMBLING YOUR CORDLESS SWEEPER

### Before you start:

Your Cordless Sweeper will require very little assembly. You should remove it from the carton and familiarize yourself with all the components listed as per the exploded view drawing (pg.2) This will help you in the assembly and operation of your cordless sweeper.

1. Insert the Edging Tool into the "square" hole under the bottom of the sweeper power head. Gently but firmly push until the edging tool locks into place.(See Fig. 1)

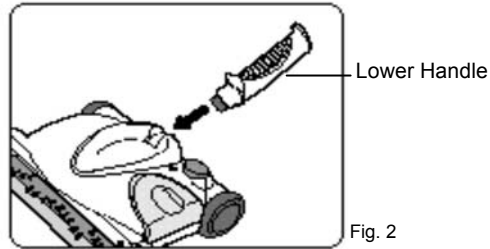
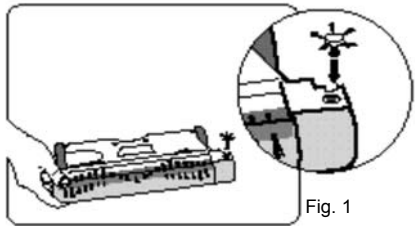

2. Insert the lower handle - small end - into the sweeper power head. Push until firmly in place.(Fig. 2)
3. Attach the metal telescoping pole to the metal extension tube by pushing the plastic insert into the bottom part of the telescopic pole. (Fig. 3a) Push in until the "tab" on the plastic insert snaps into the open slot on the telescopic pole. Push the telescoping pole into the upper handle. (Fig. 3)

**NOTE: One metal extension tube has a different plastic insert. This tube should be on the bottom of the handle.**

Insert the metal extension tube into the lower handle so that the "tab" on the plastic insert snaps into the open slot on the lower handle. (Fig. 3b)

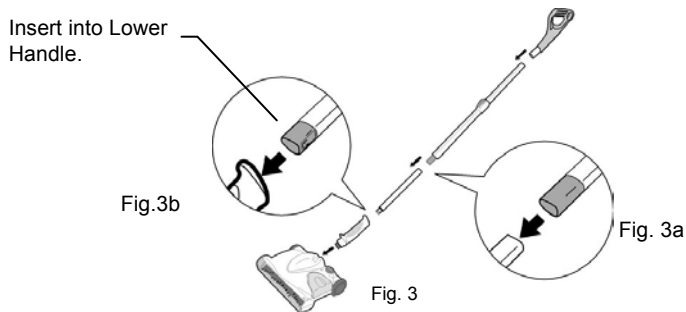

4. Place the handle into the upward storage position.
5. Plug the charging adapter into the sweeper power head charging jack. Plug the charging adapter cord into a standard electrical outlet (120V.,60Hz.)

## RETRAIT ET MISE AU REBUT DES PILES

**REMARQUE:** En cas de doute sur la façon de retirer le bloc-piles, confiez votre balai motorisé sans fil à un technicien d'entretien d'appareils électroménagers qualifié, qui se chargera de le faire pour vous.

Suivre ces étapes pour retirer les piles.

Cet balai motorisé sans fil contient des piles au nickel-cadmium (Ni-Cd) qui doivent être jetées de la façon appropriée. Lorsque les piles ne sont plus bonnes, il faut les sortir de balai motorisé sans fil et les jeter. Ne retirer les piles que pour les jeter. Cet balai motorisé sans fil contient des piles au nickel-cadmium (Ni-Cd), qui doivent être recyclées ou jetées de la façon appropriée. Contacter le centre de recyclage local pour obtenir de l'information sur le recyclage et la mise au rebut des piles au nickel-cadmium (Ni-Cd).

**AVERTISSEMENT:** Ne jamais utiliser de piles ordinaires en remplacement de celles-ci. Elles risqueraient de couler et d'endommager l'appareil. Utilisez seulement le bloc-piles de remplacement XBP610, fourni par FANTOM.

### RETRAIT DU BLOC-PILES

1. Retirez les poignées de rallonge et la coupelle à poussière.
2. Tournez l'appareil sens dessus-dessous de façon à ce que la base soit orientée vers le haut. (Fig. 17)
3. Avec un tournevis Philips N°.1, retirez la vis fixant en place le compartiment du bloc-piles sur l'appareil et mettez-la de côté. (Fig. 18)
4. Retirez l'ancien bloc-piles de l'appareil.
5. Détachez du bloc-piles le couvercle du compartiment du bloc-piles et mettez-le de côté.
6. Insérez un nouveau bloc-piles dans le couvercle du compartiment du bloc-piles et glissez-le dans l'appareil.
7. Remettez la vis en place et fixez le couvercle du compartiment du bloc-piles sur l'appareil.

**ATTENTION:** Cet appareil contient des piles au nickel-cadmium (ni-cd). Ces piles doivent être recyclées ou jetées de la façon appropriée.

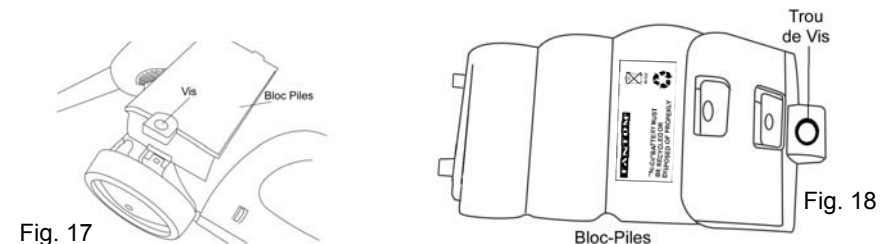

## Changement de la Brosse Rotative & de la Boîte à Engrenages



**AVERTISSEMENT:** Faites preuve de soin en changement la brosse rotative et la boîte à engrenages parce que l'appareil pourrait se mettre en marche si vous appuyez sur le balai motorisé de l'aspirateur.

1. Retirez le tube de rallonge du balai motorisé.
2. Mettez le balai motorisé sens dessus-dessous en vous assurant de ne PAS le mettre en marche accidentellement.
3. Retirez le couvercle transparent de la brosse. (Fig. 12) (Consultez la page 25 pour les directives détaillées.)
4. Appuyez sur la languette de verrouillage de la boîte à engrenages et soulevez la boîte à engrenages pour l'enlever. (Fig. 13 & Fig. 14)
5. Soulevez le capuchon à l'extrémité de la barre de la brosse pour le sortir de la fente. (Fig. 15)
6. Tirez la barre de la brosse hors de la bague et glissez-la ensuite hors de la courroie pour la retirer. (Fig. 16)
7. Insérez la nouvelle barre de la brosse en insérant d'abord la barre dans la bague au côté opposé de la courroie d'entraînement. (Fig. 16)
8. Glissez la courroie sur le capuchon de la barre de la brosse.
9. Insérez la barre de la brosse dans la fente. (Fig. 15)
10. Insérez les languettes de la boîte à engrenages dans les fentes et appuyez jusqu'à ce que la boîte s'enclenche en place.

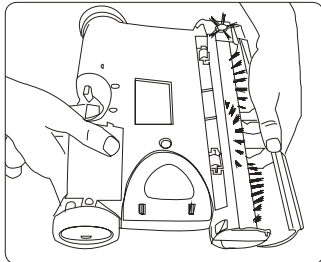

Fig. 12

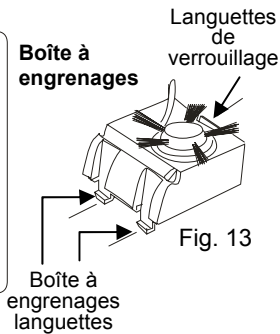

Fig. 13

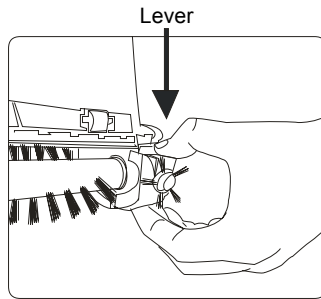

Fig. 14

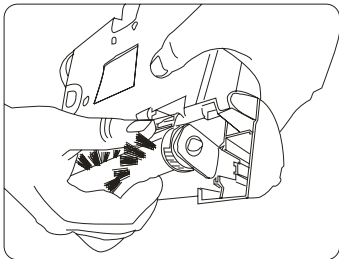

Fig. 15

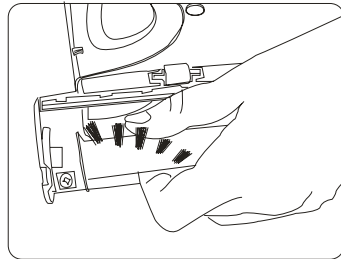

Fig. 16

## HOW TO OPERATE YOUR CORDLESS SWEEPER

1. Before using, please ensure that the cordless sweeper has been initially charged for 16-20 hours  
Your cordless sweeper will only operate properly when the batteries are fully charged. When fully charged, your sweeper will operate for 35-40 minutes - dependent upon the type of use (example - carpets or bare floors).
2. Push the On/Off switch to operate the unit. To turn off, press switch again. (Fig.4)  
**NOTE:** Do not operate the sweeper without the dust container in place.

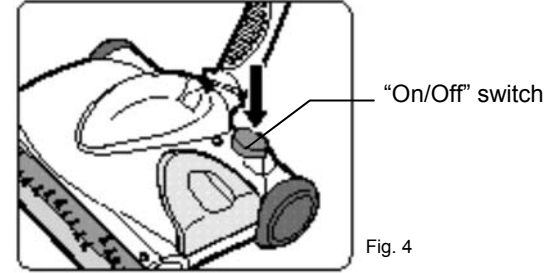

Fig. 4



**CAUTION:** Any electronic or electrical appliance should not be stored in or exposed to areas of high heat or humidity. Do not store your cordless sweeper close to stoves, radiators, furnaces or in a bathroom or bathing area.

3. To release the handle to a comfortable position, apply pressure to the top of the sweeper head with your foot while pulling back on the handle. (Fig. 5)
4. The telescoping pole is designed to adjust to the height that is comfortable for all users. To adjust the height, simply push down the release button on the telescoping pole and pull the upper handle to adjust to a comfortable height for using. (Fig.5a)



Fig. 5

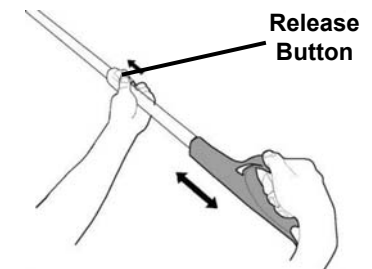

Fig. 5a

## CLEANING THE DUST CONTAINER

To achieve the best performance, empty the dust container after each use.

1. Pull the dust container straight out from the side. (Fig. 6)

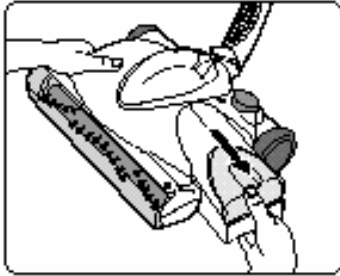

Fig. 6

2. Empty dust container contents. (Fig. 7) If desired- you may rinse with water to clean the dust container - but **dry thoroughly** before replacing on the sweeper.

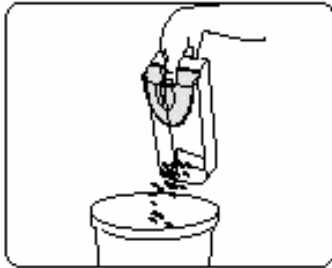

Fig. 7

3. Replace dust container on cordless sweeper.
4. Periodically remove the transparent brush cover on the front of the cordless sweeper and remove any build up of lint, hair or fiber on the rotating brush. To remove the cover - grip the cover from the bottom, pull out and upward until the cover unlocks from the side slots and tabs located on the top of the sweeper. (Fig. 8)

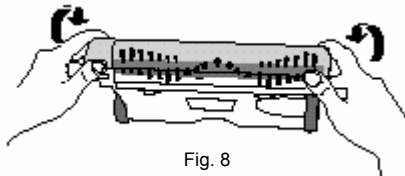

Fig. 8

**CAUTION:** Do not accidentally turn unit on while cleaning.  
Do not clean while unit is charging.

## RECHARGE DE LE BALAI MOTORISÉ SANS FIL

- 1a. Brancher la prise du chargeur dans la fiche de recharge à l'arrière de le balai. Brancher l'adaptateur dans une prise de courant murale (120V.,60Hz.). N'utiliser que le chargeur TechWorld AD-0920-UL ou son équivalent, d'une puissance nominale de c.c. 9V, 200mA. (Fig. 9)

**OU**

- 1b. Brancher la prise du chargeur dans la fiche du socle de recharge (Fig. 10). Brancher l'adaptateur de recharge dans la prise murale (120V., 60Hz). N'utiliser que le chargeur Techworld AD-0920-UL, régime nominal de c.c. 9V, 200mA. Placez l'appareil dans le socle de recharge. (Fig. 11)
2. Cette balai sans fil fonctionne à l'aide de piles ni-cad. Elle doit être chargée pendant 16 à 20 heures avant d'être utilisée pour la première fois.
3. Une fois les piles chargées à fond, le balai sans fil fonctionnera pendant environ 35 à 40 minutes. Il faut ensuite la recharger.
4. Lorsqu'on recharge l'appareil, l'interrupteur marche/arrêt doit être en position d'arrêt (OFF).
5. Pour recharger, répéter l'étape 1 ci-dessus. Les temps de recharge varient en fonction de l'usage entre les cycles de recharge.
6. Le témoin de recharge sur le dessus de le balai s'allume pour indiquer que le balai se recharge.

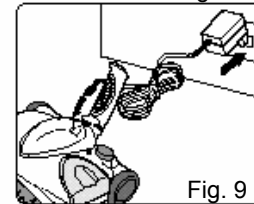

Fig. 9

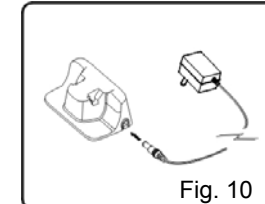

Fig. 10

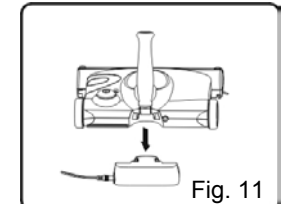

Fig. 11

**REMARQUE:** Si vous tentez de recharger le balai et que le voyant de recharge ne s'allume pas, appuyez sur le bouton de marche/arrêt pour éteindre le balai. Le voyant de recharge devrait maintenant s'allumer.

**REMARQUE:** On atteindra des performances optimales seulement a près deux (2) ou trois (3) recharges.

**IMPORTANT:** Afin d'assurer des performances optimales, on recommande de décharger et de recharger entièrement le balai au moins une fois par mois.

### **MISE EN GARDE**

- Utilisez seulement avec le bloc-piles fourni avec l'appareil.
- Ne tentez pas de retirer le bloc-piles.
- Ne tentez jamais de jeter le bloc-piles ou l'appareil dans un feu ni de l'incinérer.
- Ne tentez pas de retirer ou d'endommager l'enveloppe des piles.
- Le bloc-piles doit être recyclé ou disposé de manière appropriée à la fin de sa durée de vie.

# NETTOYAGE DU VIDE-POUSSIÈRE

Pour des performances optimales, vider le vide-poussière après chaque usage.

1. Sortir le vide-poussière en tirant droit vers soi . (Fig.6).

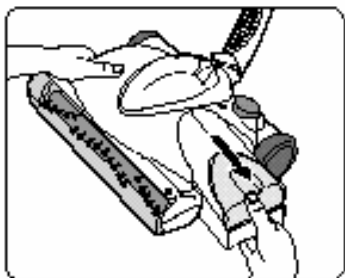

Fig. 6

2. Vider le vide-poussière (Fig.7). Si désiré, on peut rincer le vide-poussière à l'eau pour le nettoyer. Veiller **bien le sécher** avant de le remettre en place.

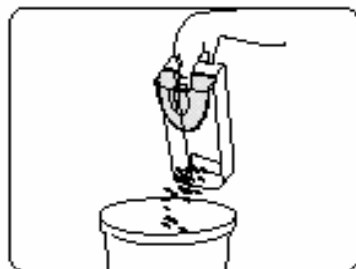

Fig. 7

3. Remettre le vide-poussière en place sur le balai sans fil.
4. Enlever régulièrement le couvercle transparent à l'avant de le balai sans fil pour retirer toute accumulation de peluche, cheveux ou fibres sur la brosse rotative. Pour retirer le couvercle, le saisir par dessous, et le tirer vers le haut jusqu'à ce qu'il se dégage des fentes latérales et des languettes sur le dessus de le balai. (Fig. 8)

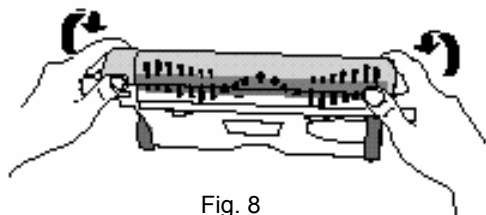

Fig. 8

**! ATTENTION:** Ne pas mettre accidentellement l'appareil en marche pendant le nettoyage. Ne pas nettoyer l'appareil pendant la recharge.

# CHARGING THE CORDLESS SWEEPER

- 1a. Connect the charger plug to the charging jack or hole on the back of the sweeper. Plug the the charging adapter into the wall outlet. (120V.,60Hz.) Use only TechWorld Charger AD-0920-UL, rated output DC 9V,200mA. (Fig. 9),  
**OR**
- 1b. Connect the charger plug on the charging jack of charging stand (Fig. 10). Plug the charging adapter into the wall outlet(120V., 60Hz). Use only Techworld Charger AD-0920-UL, rated output DC 9V, 200mA, place the unit in the charging stand. (Fig. 11)
2. This cordless sweeper is powered by Ni-Cd batteries. Before first use, they must be charged for a minimum of 16 hours.
3. Once the batteries are fully charged, the cordless sweeper will run for approximately 35 to 40 minutes before recharging is required.
4. When recharging the unit, the "On/Off" switch must be in the "OFF" position.
5. The charging light indicator on the top of the sweeper will illuminate to indicate that the sweeper is properly charging.
6. To recharge, repeat step #1a or #1b above. Charging times will vary depending upon the amount of usage between charging cycles.

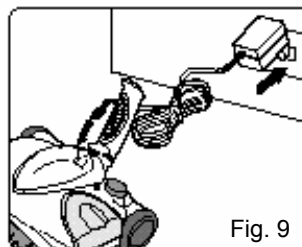

Fig. 9

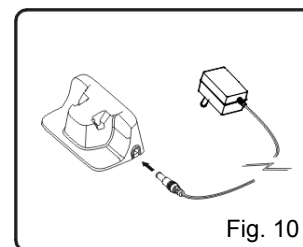

Fig. 10

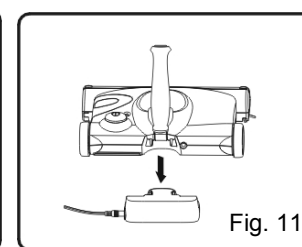

Fig. 11

**NOTE:** If, when you place the sweeper to recharge and the charging indicator light does **NOT** illuminate, then press the On/Off button once to turn the sweeper off. The charging indicator light should now light up.

**NOTE:** Peak performance may only be realized after the unit has been charged and discharged two (2) or three (3) times.

**IMPORTANT:** To maintain peak performance of your cordless sweeper, it is recommended that the unit be fully discharged, then completely re-charged at least once a month.

**! CAUTION**

- Use only with the battery pack supplied with the unit.
- Do not attempt to remove the battery pack from the unit to charge it.
- Never attempt to throw the battery pack or unit into a fire or incinerate it.
- Do not attempt to remove or damage the battery casing.
- Battery must be recycled or disposed of properly at the end of it's service life.

## Changing the Rotating Brush & Gear Box

**WARNING:** Use caution when changing the rotating brush and gear box so that the unit does not turn ON when pressing down on the sweeper power head.

1. Remove the extension tube handle from the sweeper power head.
2. Turn sweeper power head upside down being careful **Not** to accidentally turn the unit ON.
3. Remove the transparent brush cover. (Fig. 12) (Refer to page 5 for detailed instructions.)
4. Push in on the locking tab of the gear box and lift gear box to remove. (Fig. 13 & Fig. 14)
5. Lift the brush bar end cap up from the slot. (Fig. 15)
6. Pull the brush bar out from the bushing and slip off the belt to remove the brush bar. (Fig. 16)
7. Insert the new brush bar by first inserting the brush bar into the bushing on the end opposite the driver belt. (Fig. 16)
8. Slip the belt over the brush bar.
9. Insert the brush bar into the slot. (Fig. 15)
10. Insert the gear box tabs into the tab slots and push down until it clicks into place.

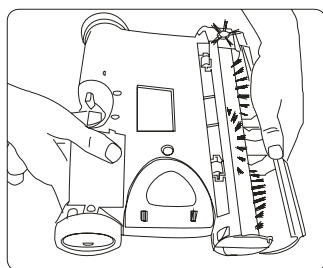

Fig. 12

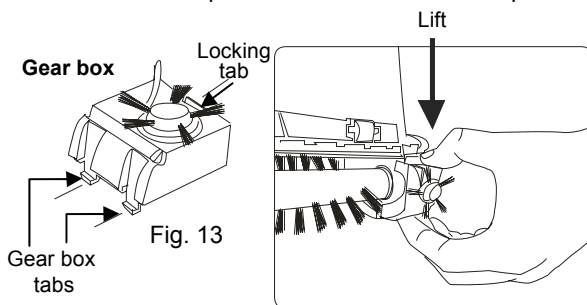

Fig. 14

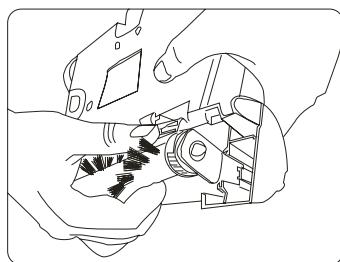

Fig. 15

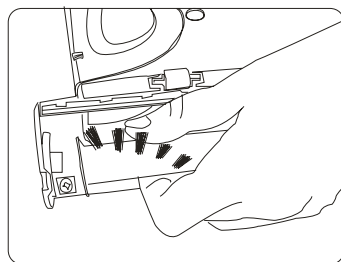

Fig. 16

## FONCTIONNEMENT DE LE BALAI MOTORISÉ SANS FIL

1. Chargez le balai motorisé pendant 16 à 20 heures avant de l'utiliser.  
Le balai sans fil ne fonctionnera de façon adéquate qu'avec des piles entièrement chargées. Chargée à fond, le balai fonctionnera pendant 35 à 40 minutes – en fonction de l'usage (exemple – tapis ou planchers nus).
2. Appuyer sur l'interrupteur marche/arrêt pour la mettre en marche. Pour l'éteindre, appuyer à nouveau sur l'interrupteur marche/arrêt (Fig.4).

**REMARQUE: Ne pas utiliser le balai sans son vide-poussière.**

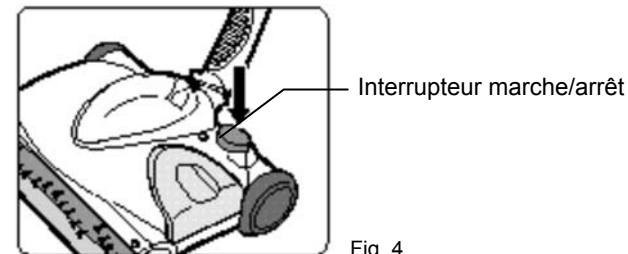

Fig. 4

**ATTENTION: Ne pas entreposer les appareils ménagers électriques dans des endroits très chauds ou humides et ne pas les y exposer. Ne pas ranger le balai sans fil à proximité de cuisinières, radiateurs, chaudières ou dans une salle de bains.**

3. Pour modifier l'angle du manche, appuyer sur l'élément moteur de le balai avec le pied tout en tirant le manche vers l'arrière (Fig.5).
4. Le tube télescopique a été dessiné pour être ajusté à une hauteur confortable pour tous. Pour ajuster la hauteur requise, simplement pousser le bouton situé sur le tube télescopique et tirer la poignée supérieure pour la positionner à la hauteur désirée. (Fig. 5a)



Fig. 5

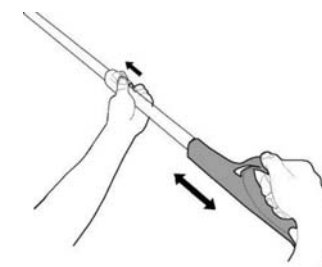

Fig. 5a



# ASSEMBLAGE DE LE BALAI MOTORISÉ SANS FIL

## Avant de commencer:

Le balai motorisé sans fil requiert un assemblage minimal. Pour faciliter l'assemblage et l'utilisation, sortir le balai du carton et se familiariser avec les composantes listées sur le dessin à la page 22. Ceci vous aidera à faire l'assemblage et à utiliser le balai sans fil.

1. Insérer l'accessoire de nettoyage des bords dans l'orifice « carré » sous l'ensemble moteur de le balai. Pousser délicatement mais fermement pour le verrouiller en place (voir la Fig. 1)

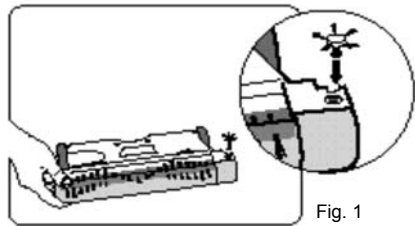

Fig. 1

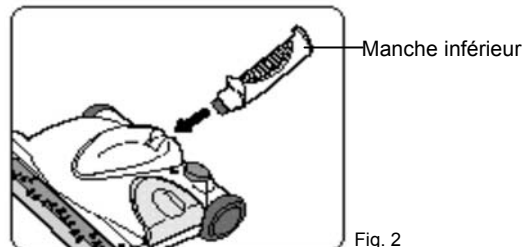

Fig. 2

2. Insérer le manche inférieur – petite extrémité – dans l'ensemble moteur de le balai. Pousser jusqu'à ce qu'il soit bien en place (Fig. 2).
3. Insérer le manche télescopique en métal dans les tubes de rallonge en métal en appuyant l'encart en plastique dans l'extrémité du bas du manche télescopique. (Fig. 3a) Appuyez fermement jusqu'à ce que la « languette » de l'encart en plastique s'enclenche dans la fente du manche télescopique. Insérez le manche télescopique dans le manche supérieur.(Fig. 3)

**REMARQUE : un des tubes de rallonge en métal est assorti d'un encart en plastique différent. Ce tube doit se trouver au bas du manche.**

Insérer le tube de rallonge en métal dans le manche inférieur de façon à ce que la « languette » de l'encart en plastique d'inséré dans la fente du manche inférieur. (Fig. 3b)

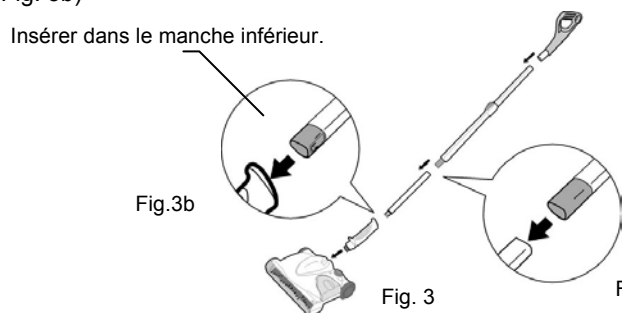

Fig.3b

Fig. 3

Fig. 3a

4. Placer le manche en position verticale de rangement.
5. Brancher l'adaptateur de recharge dans la prise de l'élément moteur de le balai. Brancher l'adaptateur à une prise de courant standard (120V.,60Hz.).

## Battery Removal & Disposal

**NOTE:** If uncertain as to how to remove your battery pack, we suggest you take your sweeper to a reputable small appliance service technician to have this service performed.

Follow these steps when battery removal is required.

This sweeper is equipped with Ni-Cd batteries and you need to dispose of them properly. When the batteries are no longer good for use, they must be removed from the sweeper for disposal. Do not remove the batteries for any reason other than disposal of them. **Call your nearest recycling center for information on the recycling and disposal of Ni-Cd batteries.**

**WARNING:** You must never use ordinary batteries for replacement as these may leak and cause damage. Use only battery pack XBP610 provided by FANTOM for replacement.

### Removal of Battery Pack

1. Remove the metal extension tube and dust cup container.
2. Turn unit over so that the base is facing upwards. (Fig. 17)
3. With a #1 Phillips screwdriver, remove the screw securing the battery pack compartment cover to the unit and place aside. (Fig. 18)
4. Remove the old battery pack from the unit.
5. Detach the battery pack compartment cover from the battery pack and place aside.
6. Insert the new battery pack into the battery compartment cover and slide into the unit.
7. Replace screw to secure the battery compartment cover to the unit.

**CAUTION:** This appliance contains Ni-Cd batteries. The batteries must be recycled or disposed of properly.

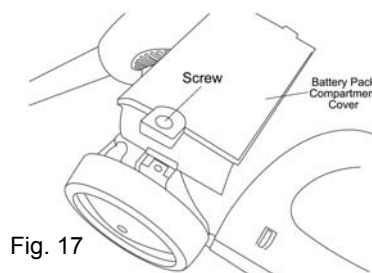

Fig. 17

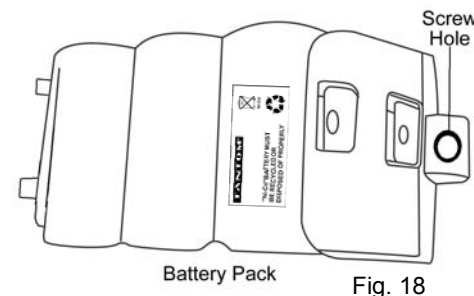
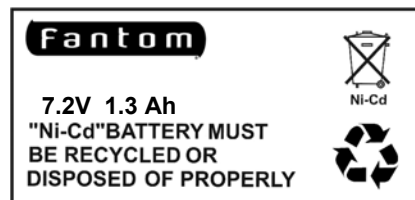

Fig. 18



## Care and Maintenance

To improve the performance and life of your unit, we recommend you do the following:

1. Once a month clean the unit with a dry cloth, including the chamber which the dust container fits into. Remove any hair, fiber or other materials that may have built up in the chamber, on the rotating brush or edging tool.
2. Don't use abrasive materials to clean the sweeper. **Do not immerse the unit in water.**
3. Do not pick up liquids or use on wet floors.
4. Do not use on concrete, tar or similar rough surfaces .
5. Don't pick up pieces of string or fabrics with the sweeper.
6. Do not clean tasseled or frayed carpets with the sweeper.

### TROUBLESHOOTING GUIDE

PROBLEM	POSSIBLE REASON	POSSIBLE SOLUTION
SWEeper WILL NOT OPERATE	<ol style="list-style-type: none"> <li>1. Batteries discharged.</li> <li>2. No power in electrical outlet supplying transformer.</li> <li>3. Unit needs servicing.</li> </ol>	<ol style="list-style-type: none"> <li>1. Charge unit.</li> <li>2. Check fuse or breaker. Replace fuse/reset breaker.</li> <li>3. Call Customer Service.</li> </ol>
SWEeper WILL NOT PICK-UP	<ol style="list-style-type: none"> <li>1. Dust container is full.</li> <li>2. Unit needs recharging.</li> </ol>	<ol style="list-style-type: none"> <li>1. Empty dust container.</li> <li>2. Charge unit.</li> </ol>
DUST ESCAPING FROM SWEeper	<ol style="list-style-type: none"> <li>1. Dust container is full.</li> </ol>	<ol style="list-style-type: none"> <li>1. Empty dust container.</li> </ol>
ROTATING BRUSH WILL NOT PICK UP	<ol style="list-style-type: none"> <li>1. Unit clogged.</li> <li>2. Dust container is full.</li> </ol>	<ol style="list-style-type: none"> <li>1. Check for excessive material on brush or in bottom of sweeper. Remove obstruction from brushes and/or sweeper.</li> <li>2. Empty and clean dust container.</li> </ol>
SWEeper WILL NOT CHARGE	<ol style="list-style-type: none"> <li>1. Electrical outlet not working</li> <li>2. Charging Adapter not working</li> <li>3. Batteries no longer functioning</li> </ol>	<ol style="list-style-type: none"> <li>1. Check to ensure outlet is working properly. (Easily checked by plugging in another appliance.</li> <li>2. Replace charging adapter</li> <li>3. See battery disposal pg. 8.</li> </ol>

# Fantom

## Balai Motorisé Sans Fil

Modèle FS835

7,2 volts c.c.

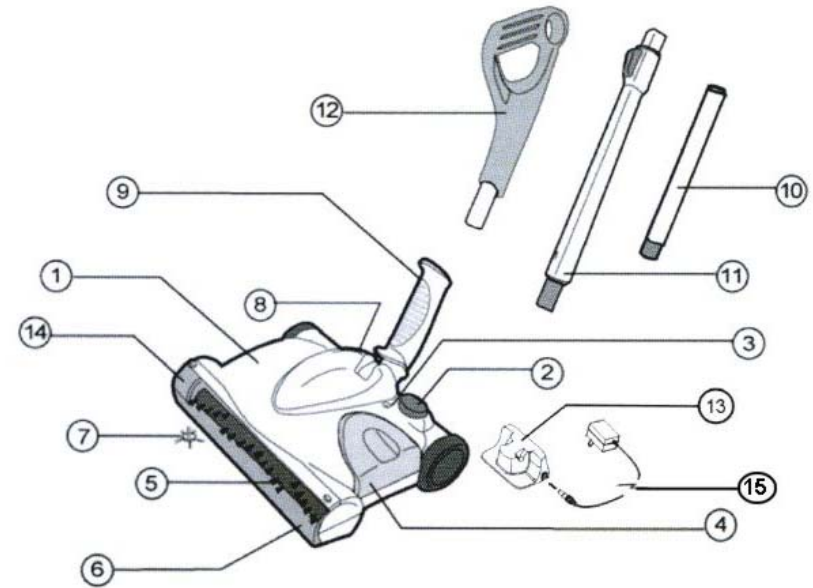

1. Ensemble moteur de le balai
2. Interrupteur marche/arrêt
3. Témoin de recharge
4. Vide-poussière
5. Brosse rotative
6. Couvercle de brosse transparent
7. Accessoire de nettoyage des bords
8. Prise de recharge
9. Manche inférieur

10. Tube de rallonge en métal
11. Manche télescopique en métal
12. Manche supérieur
13. Socle de recharge
14. Boîte à engrenages
15. Adaptateur de recharge  
(TechWorld AD-0920-UL  
régime nominal C. C. 9V, 200mA.)

**REMARQUE :** Le balai motorisé sans fil modèle FS835 est expédiée avec des piles non chargées. Charger les piles pendant 16 à 20 heures avant d'utiliser l'appareil.

# MESURES DE SÉCURITÉ IMPORTANTES

Comme avec tout autre appareil ménager électrique, il faut prendre certaines précautions de base. Celles-ci incluent:

**LIRE TOUTES LES INSTRUCTIONS AVANT D'UTILISER LE BALAI SANS FIL.**

**AVERTISSEMENT:** Afin de réduire le risque d'incendie, de choc électrique et de blessures:

1. Ne pas recharger l'appareil en plein air.
2. Ne pas utiliser l'appareil en plein air ou sur des surfaces mouillées.
3. Cet appareil n'est pas un jouet. Surveiller étroitement tout enfant qui l'utilise ou qui joue à proximité.
4. N'utiliser que tel que décrit dans ce guide. N'utiliser que les accessoires recommandés par le fabricant.
5. Ne pas utiliser si le cordon ou la prise sont endommagés. Ne pas utiliser le balai sans fil si elle est tombée, endommagée, a été laissée en plein air ou est tombée dans l'eau. La retourner à la société **FANTOM** pour la faire examiner, réparer ou régler.
6. Ne pas abuser du cordon du chargeur. Ne jamais transporter le chargeur ou la base par le cordon ou tirer sur le cordon pour le débrancher d'une prise; on veillera plutôt à saisir le chargeur et à tirer sur la fiche pour le débrancher.
7. Garder le cordon du chargeur à l'écart des surfaces chaudes.
8. Ce produit est accompagné de piles au nickel-cadmium rechargeables. Le bloc-piles doit être recyclé ou disposé de manière appropriée. **Ne pas incinérer les piles et ne pas les exposer à des températures élevées.** Elles risqueraient d'exploser.
9. Ne pas manipuler la prise ou l'appareil avec des mains mouillées.
10. Ne pas introduire d'objets dans les ouvertures. Ne pas utiliser si des ouvertures sont obstruées. Veiller à retirer la poussière, les peluches, les cheveux et tout autre corps étranger qui pourraient nuire à la circulation d'air.
11. Garder les cheveux, les vêtements amples, les doigts et toutes autres parties du corps éloignés des ouvertures et pièces mobiles.
12. Ne pas ramasser quoi que ce soit qui serait en train de brûler ou de fumer, tel que des cigarettes, des allumettes ou des cendres chaudes.
13. Ne pas essayer de changer des accessoires pendant que l'appareil fonctionne.
14. User d'une prudence extrême dans les escaliers.
15. Ne pas utiliser pour ramasser des liquides inflammables ou combustibles tels que de l'essence, et ne pas utiliser dans les endroits qui en contiennent.
16. Lire et suivre toutes les instructions figurant sur l'étiquette et dans le mode d'emploi, et autres instructions.
17. Ne pas utiliser le chargeur avec une rallonge. Brancher le chargeur directement dans une prise de courant. Brancher le chargeur uniquement dans une prise de courant standard (120V., 60Hz).
18. Garder l'extrémité de la brosse rotative éloignées du visage et du corps.
19. **Ne pas utiliser le balai sans fil sans son vide-poussière.**
20. Ranger le balai sans fil à l'intérieur. Afin d'éviter les accidents, ranger immédiatement le balai après chaque usage.
21. Il arrive que, dans des conditions extrêmes, les éléments des piles coulent. Si le liquide, qui est une solution d'hydroxyde de potassium de 20 à 35 %, entre en contact avec la peau, laver immédiatement à l'eau savonneuse ou neutraliser à l'aide d'un acide doux tel que du jus de citron ou du vinaigre. Si le liquide entre en contact avec les yeux, rincer immédiatement à grande eau pendant au moins 10 minutes et consulter un médecin.
22. N'utiliser que sur les surfaces sèches, à l'intérieur.
23. Ne pas utiliser à des fins autres que celles décrites dans ce guide.
24. Ne pas utiliser le chargeur avec d'autres appareils et ne pas essayer de recharger ce produit avec un autre chargeur. **Utiliser uniquement le chargeur qui accompagne cet appareil. TechWorld AD-0920-UL.**
25. La pile doit être recyclée ou jetée aux rebuts convenablement.
26. L'appareil doit être débranché de sa source d'alimentation lors de l'enlèvement de la pile.

## CONSERVER CES INSTRUCTIONS

RÉSERVÉ À L'USAGE DOMESTIQUE

Model  
FS835



## ONE (1) YEAR LIMITED WARRANTY

**FANTOM** warrants this product to be free from defects in material and workmanship for a period of one (1) year from the date of the original purchase, when utilized for normal household use, subject to the following conditions, exclusions and exceptions.

If your appliance fails to operate properly while in use under normal household conditions within the warranty period, call **FANTOM** customer service at 1 (800) 275-9251 for information on returning the appliance and accessories.

If the appliance is found to be defective in material or workmanship, **FANTOM** will repair or replace it free of charge. Proof of purchase date and \$ 11.95 to cover the cost of return shipping and handling must be included. \*

Non-durable parts including, without limitation, dust cups and brushes which normally require replacement are specifically excluded from warranty.

The liability of **FANTOM** is limited solely to the cost of the repair or replacement of the unit at our option. This warranty does not cover normal wear of parts and does not apply to any unit that has been tampered with or used for commercial purposes. This limited warranty does not cover damage caused by misuse, abuse, negligent handling or damage due to faulty packaging or mishandling in transit. This warranty does not cover damage or defects caused by or resulting from damages from shipping or repairs, service or alterations to the product or any of its parts, which have been performed by a repair person not authorized by **FANTOM**.

This warranty is extended to the original purchaser of the unit and excludes all other legal and/or conventional warranties. The responsibility of **FANTOM**, if any, is limited to the specific obligations expressly assumed by it under the terms of the limited warranty. **In no event is FANTOM liable for incidental or consequential damages of any nature whatsoever.** Some states do not permit the exclusion or limitation of incidental or consequential damages, so the above may not apply to you.

This warranty gives you specific legal rights, and you may also have other rights which vary from province to province.

**\*Important: Carefully pack item to avoid damage in shipping. Be sure to include proof of purchase date and to attach tag to item before packing with your name, complete address and phone number with a note giving purchase information, model number and what you believe is the problem with item. We recommend you insure the package (as damage in shipping is not covered by your warranty). Mark the outside of your package "ATTENTION CUSTOMER SERVICE". We are constantly striving to improve our products, therefore the specifications contained herein are subject to change without notice.**

# INSTRUCCIONES IMPORTANTES DE SEGURIDAD

Cuando se usa un artefacto eléctrico siempre se deben tomar precauciones básicas de seguridad, incluyendo las siguientes:

**LEER Y ENTENDER TODAS LAS INSTRUCCIONES ANTES DE USAR EL BARREROR INALÁMBRICO.**

**ADVERTENCIA:** Para reducir el riesgo de incendio, choque eléctrico o lesiones tome las siguientes precauciones:

1. No cargar las pilas de este artefacto en exteriores.
2. No usar este artefacto en exteriores ni en superficies mojadas.
3. No permita que se use como juguete. Ponga atención cuando lo usen los niños o se use cerca de ellos.
4. Use sólo como se indica en este manual. Sólo use los accesorios recomendados por el fabricante.
5. No operar si el cordón o el enchufe están dañados; tampoco cuando el barredor o cualquiera de sus componentes se haya caído, dañado, dejado en el exterior o caído en agua. Devuélvalo a **FANTOM** para su revisión y reparación o ajuste.
6. No maltrate el cordón ni lo use como asa para transportar el cargador, no jale el cordón para desenchufarlo, hágalo del enchufe.
7. Mantener el cordón del cargador alejado de fuentes de calor.
8. Este artefacto incluye pilas recargables de níquel-cadmio que deben reciclarse o desecharse apropiadamente. **No incinerar las pilas ni exponerlas a altas temperaturas** porque pueden explotar.
9. No manipule el enchufe o la unidad con las manos mojadas.
10. No introduzca objetos en las aberturas del artefacto, ni lo haga funcionar si alguna abertura está obstruida. Mantenerlo libre de polvo, pelusas, pelos y cualquier otro material que reduzca el flujo de aire.
11. Mantener el cabello, la ropa suelta, los dedos y todas las partes del cuerpo alejadas de las aberturas y piezas móviles.
12. No barrer objeto alguno que esté quemándose o humeando, tales como cigarrillos, fósforos, cerillos cenizas calientes.
13. No intentar cambiar accesorios cuando el artefacto esté funcionando.
14. Tenga cuidado especial cuando limpie escaleras.
15. No barrer líquidos inflamables ni combustibles como gasolina ni usar en áreas donde puedan estar presentes.
16. Leer y obedecer todas las etiquetas, marcas e instrucciones de operación.
17. No usar el cargador/transformador con cordón de extensión, enchufarlo directamente al tomacorriente estándar de sólo 120V, CA, 60Hz.
18. Mantener el extremo con la escobilla giratoria y las aberturas de la manguera, tubo de extensión y otras aberturas alejadas de la cara y del cuerpo.
19. **No usar el barredor inalámbrico sin el contenedor de polvo.**
20. Guardar el barredor en el interior de la casa. Para evitar accidentes guardarlo después de usarlo.
21. Bajo condiciones extremas pueden producirse fugas de líquido de las pilas. Si el líquido que es una solución de hidróxido de potasio del 20 al 35% se introduce a la piel, lavarse inmediatamente con agua y jabón y neutralizarlo con un ácido suave, como jugo de limón o vinagre. Si el líquido entra a los ojos, lavarlos inmediatamente con agua limpia por un mínimo de 10 minutos y conseguir atención médica.
22. Sólo para usar en superficies interiores secas.
23. No darle a este artefacto un uso diferente a aquel para el cual está descrito en este manual.
24. No intentar utilizar el cargador/transformador en otro artefacto ni intentar cargar este artefacto con otro cargador/transformador que no sea el **TechWorld Modelo AD-0920-UL provisto con este artefacto.**
25. La pila deberá ser reciclada o eliminada con seguridad.
26. El artefacto deberá desconectarse de la fuente de alimentación durante la extracción de la pila

**CONSERVAR ESTAS INSTRUCCIONES  
SÓLO PARA USO DOMÉSTICO**



## GARANTÍA LIMITADA DE UN (1) AÑO

**FANTOM** garantiza este artefacto contra defectos de materiales y de fabricación por un (1) año a partir de su fecha de compra cuando se le da uso doméstico normal por el comprador original únicamente, y sujeto a las siguientes condiciones, exclusiones y excepciones.

Si su artefacto dejase de funcionar mientras se encuentre en uso normal doméstico durante el periodo de la garantía, comuníquese con el Dpto. de Servicios al Cliente de **FANTOM** al 1 (800) 275-9251 para solicitar información sobre la devolución del artefacto y los accesorios.

Si **FANTOM** lo encuentra defectuoso por defectos de material o de fabricación, **FANTOM** lo reparará o reemplazará sin costo. El cliente debe incluir el documento que pruebe la fecha de compra y un cheque por \$11.95 para cubrir el costo de manipulación y flete de retorno al cliente\*.

Esta garantía no cubre, sin excepciones, piezas sujetas a desgaste por su uso, tales como recipientes de polvo y escobillas.

La responsabilidad de **FANTOM** se limita únicamente al costo de reparación o cambio de la unidad. Esta garantía no cubre las piezas sujetas a desgaste por su uso, y no se aplica a artefacto alguno que haya sido alterado, intervenido físicamente o usado comercialmente. Esta garantía tampoco cubre daños causados por maltrato, mal uso, manipulación negligente, empaquetamiento defectuoso, manipulación en tránsito, reparaciones, servicio o alteraciones del artefacto o de cualquiera de sus componentes o piezas por personas no autorizadas por **FANTOM**.

Esta garantía se extiende al comprador original del artefacto y excluye toda otra garantía legal y/o convencional. La responsabilidad de **FANTOM**, si alguna, se limita a las obligaciones específicas expresamente asumidas bajo los términos de esta garantía limitada. **En ningún caso será FANTOM responsable por daños incidentales, consecuenciales o de ninguna otra naturaleza.** Algunos Estados no permiten la exclusión o la limitación de daños incidentales o consecuenciales, por lo que lo antedicho podría no aplicarse a usted.

Esta garantía le otorga derechos específicos y también podría tener otros derechos que varían entre Estados o Provincias.

**\*Importante: Empaque el artefacto cuidadosamente para evitar que se dañe durante el transporte. Asegúrese incluir el documento que prueba la fecha de compra, pegar una etiqueta en el artefacto con su nombre completo, dirección y teléfono, y de incluir una nota con los datos de la compra, modelo, número de serie y una explicación de lo que usted cree que sea el problema. Recomendamos asegurar el paquete (porque los daños durante su transporte no están cubiertos por esta garantía). En el exterior del paquete, además de la dirección arriba indicada, marque "ATTENTION CUSTOMER SERVICE". Nos esforzamos constantemente por mejorar nuestros productos, por lo que las especificaciones indicadas en este documento podrían variar sin previo aviso.**

## CUIDADO Y MANTENIMIENTO

Para mejorar el rendimiento y la vida útil de la unidad, recomendamos hacer lo siguiente:

1. Limpiar la unidad una vez al mes con un paño seco, incluyendo la cámara donde entra el contenedor de polvo. Sacar cualquier residuo de cabellos, fibras u otros materiales que se hayan acumulado en la cámara, en la escobilla giratoria o en la herramienta para bordes.
2. No utilizar materiales abrasivos para limpiar el barredor. **No sumergir la unidad en agua.**
3. No usar para recoger líquidos ni usar en superficies mojadas.
4. No usar en concreto, asfalto ni superficies ásperas similares.
5. No recoger hilos ni telas con el barredor.
6. No limpiar alfombras con borlas o flecos con el barredor.

### GUÍA PARA DIAGNÓSTICO DE PROBLEMAS

PROBLEMA	CAUSA POSIBLE	SOLUCIÓN POSIBLE
EL BARREDOR NO FUNCIONA	<ol style="list-style-type: none"> <li>1. Pilas descargadas.</li> <li>2. No hay corriente donde se enchufó el cargador/transformador.</li> <li>3. La unidad necesita servicio.</li> </ol>	<ol style="list-style-type: none"> <li>1. Recargar la unidad.</li> <li>2. Revisar el fusible y el interruptor de circuito y reemplazarlos si es necesario.</li> <li>3. Llamar al Servicios al Cliente.</li> </ol>
EL BARREDOR NO RECOGE	<ol style="list-style-type: none"> <li>1. El contenedor de polvo está lleno.</li> <li>2. La unidad necesita recargarse.</li> </ol>	<ol style="list-style-type: none"> <li>1. Vaciar el polvo del contenedor.</li> <li>2. Recargar la unidad.</li> </ol>
EL POLVO SE ESCAPA DEL BARREDOR	<ol style="list-style-type: none"> <li>1. El contenedor de polvo está lleno.</li> </ol>	<ol style="list-style-type: none"> <li>1. Vaciar el polvo del contenedor.</li> </ol>
LA ESCOBILLA GIRATORIA NO RECOGE	<ol style="list-style-type: none"> <li>1. La unidad está obstruida.</li> <li>2. El contenedor de polvo está lleno.</li> </ol>	<ol style="list-style-type: none"> <li>1. Revisar si hay exceso de materiales en la escobilla o en el fondo del barredor. Eliminar la obstrucción de la escobilla o del barredor.</li> <li>2. Vaciar el polvo del contenedor y limpiarlo.</li> </ol>
LAS PILAS DEL BARREDOR NO CARGAN.	<ol style="list-style-type: none"> <li>1. No hay corriente donde se enchufó el cargador/transformador.</li> <li>2. El cargador/adaptador no funciona.</li> <li>3. Las pilas ya no funcionan.</li> </ol>	<ol style="list-style-type: none"> <li>1. Revisar el fusible y el interruptor de circuito y reemplazarlos si es necesario.</li> <li>2. Reemplazar el cargador / transformador.</li> <li>3. Referirse a las instrucciones para desechar en la página 16.</li> </ol>



## BARREDOR INALÁMBRICO

Modelo FS835  
7,2 voltios CD

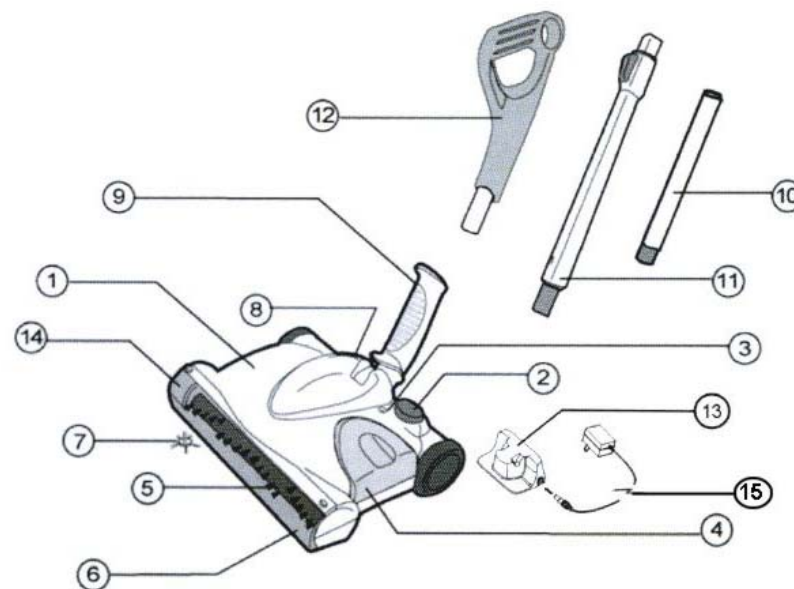

- |  |   |
|--|---|
| 1. Cabezal motorizado del barredor                 | 10. Tubo metálico de extensión  |
| 2. Interruptor                                     | 11. Tubo metálico telescópico   |
| 3. Luz indicadora de carga                         | 12. Mango inferior  |
| 4. Contenedor de polvo                             | 13. Base cargadora  |
| 5. Escobilla giratoria                             | 14. Caja de engranajes  |
| 6. Cubierta transparente de la escobilla giratoria | 15. Adaptador/cargador (TechWorld AD-0920-UL salida de 9 VCD, 200mA.) |
| 7. Accesorio para bordes                           |   |
| 8. Enchufe para cargar                             |   |
| 9. Mango inferior                                  |   |

**NOTA:** El barredor eléctrico Modelo FS835 se despacha con las pilas descargadas. La primera carga toma 16 a 20 horas.

# ENSAMBLAJE DEL BARREDOR INALÁMBRICO

## Entes de comenzar:

El barredor inalámbrico requerirá muy poco ensamblaje. Sacarlo de la caja y familiarizarse con todos los componentes listados y graficados en la página 12. Esto le ayudará en el ensamblaje y en la operación.

1. Insertar la herramienta para bordes en el orificio cuadrado en la parte de abajo de la base del cabezal. Presionar suave pero firme hasta que enganche en posición. (Ver la Fig. 1)

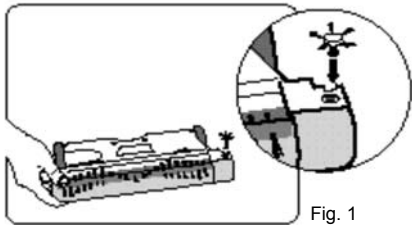

Fig. 1

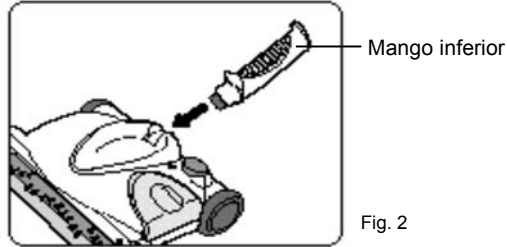

Fig. 2

2. Insertar el mango inferior con el extremo pequeño en el cabezal. Presionarlo firmemente hasta que enganche en posición (Fig. 2).
3. Instalar el tubo telescópico metálico en el tubo metálico de extensiones empujando el inserto plástico en la parte inferior del tubo telescópico (Fig. 3a) hasta que la "lengüeta" en el inserto plástico enganche en la ranura abierta del tubo telescópico. Luego meter el tubo telescópico en el mango superior. (Fig. 3).  
**NOTA: Un tubo metálico de extensión tiene un inserto diferente, este tubo debe quedar en mango inferior.**  
Luego insertar el tubo metálico de extensión en el mango inferior de modo que la lengüeta del inserto enganche en la ranura abierta del mango inferior. (Fig. 3b)

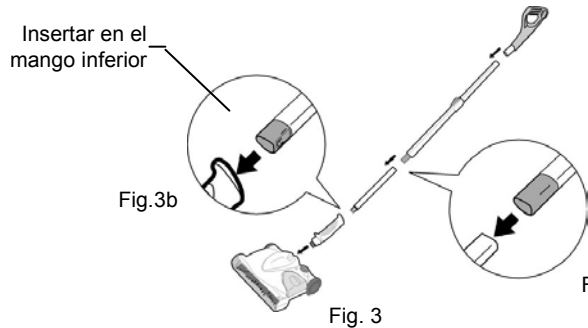

Fig.3b

Fig. 3a

Fig. 3

4. Colocar el mango con los tubos de extensión en posición de guardar (vertical).
5. Insertar el conector del cordón del cargador/transformador en el enchufe cargador del cabezal. Luego enchufar el cargador/transformador a un tomacorriente estándar de 120V., CA, 60Hz.

# DESMONTAJE Y DESECHO DE LAS PILAS

**NOTA:** Si no está seguro de como sacar el paquete de pilas, le sugerimos llevar el barredor a un taller confiable de servicio para artefactos pequeños para que lo saquen.

Se requiere seguir estas instrucciones para sacar el paquete de pilas. Este barredor está equipado con un paquete de pilas de níquel-cadmio que deben desecharse apropiadamente. Cuando las pilas ya no se puedan seguir usando, deben sacarse del barredor y desecharse. No sacar las pilas por ningún otro motivo que no sea para desecharlas. Las pilas de níquel-cadmio (ni-cd) deben reciclarse o desecharse apropiadamente. Llamar al centro de reciclaje más cercano para pedir información.

**AVERTENCIA:** Nunca se debe usar pilas comunes como repuesto porque podrían tener fugas de ácido que causen daños. Para ramplamiento solamente utilizar el paquete de batería de FANTOM (XBP610).

## DESMONTAJE DEL PAQUETE DE PILAS

1. Extraiga las manijas de extensión y la copa contenedora de polvo.
2. Invierta la posición de la unidad de modo tal que se base quede orientada hacia arriba. (Fig. 17)
3. Utilizando un destornillador de punta Phillips #1, extraiga el tornillo que sujeta la tapa que cubre el compartimiento de la batería a la unidad y colóquela aparte. (Fig. 18)
4. Extraiga de la unidad el paquete de batería viejo.
5. Desprenda la cubierta del compartimiento de baterías y colóquela aparte.
6. Inserte el nuevo paquete de baterías en la cubierta del compartimiento y deslícela dentro de la unidad.
7. Reponga el tornillo para sujetar la cubierta del compartimiento de baterías.

**¡ CUIDADO:** Este artefacto contiene pilas de níquel-cadmio (Ni-Cd) que deben reciclarse o desecharse apropiadamente.

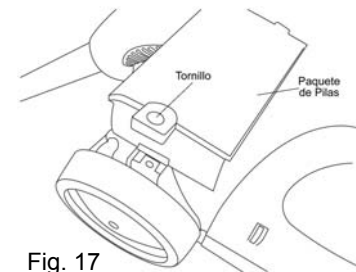
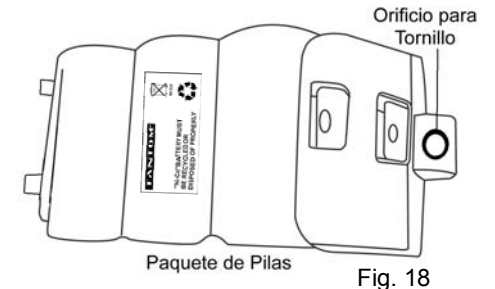
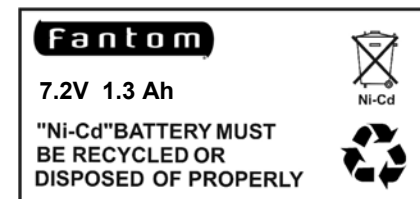

Fig. 17



Paquete de Pilas

Fig. 18



## Cambio de las Escobillas Rotativas y la Caja de Marcha



**ADVERTICA:** Tenga precaución al cambiar los campillos rotativos y la caja de marcha, de manera que la unidad no se ponga accidentalmente EN FONCIONAMIENTO al presionarla sobre el cabezal motorizado de la aspiradora.

1. Extraiga el mango del tubo de extensión del cabezal motorizado de la aspiradora.
2. Invierta cuidadosamente la posición del cabezal motorizado de la aspiradora para evitar que la unidad se ponga en marcha accidentalmente.
3. Extraiga la cubierta transparente del cepillo. (Fig. 12) (Para obtener instrucciones detalladas, refiérase a la página 15.)
4. Presione la lengüeta que la caja de marcha y levántela para extraerla. (Fig. 13 & 14)
5. Levante de su ranura, la cubierta de la barra del cepillo. (Fig. 15)
6. Tire hacia afuera del buje la barra del cepillo y muévala de la correa impulsora para la atracción de la barra del cepillo. (Fig. 16)
7. Inserte la nueva barra del cepillo, colocándola antes dentro del buje, sobre el extremo opuesto de la correa impulsora. (Fig. 16)
8. Deslice la correa por encima de la cubierta de la barra del cepillo.
9. Inserte la barra del cepillo dentro de la ranura. (Fig. 15)
10. Inserte las lengüetas de la caja de marcha dentro de las ranuras y presione hacia abajo hasta que abrochen en su sitio.

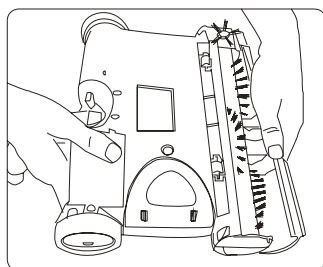

Fig. 12

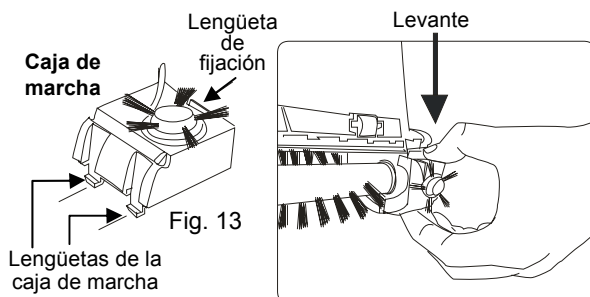

Fig. 14

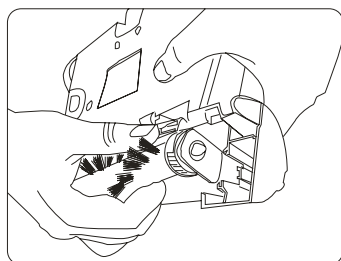

Fig. 15

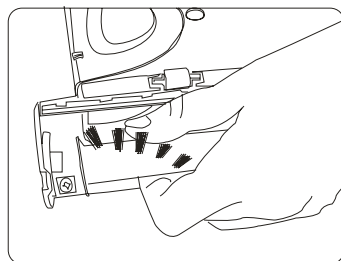
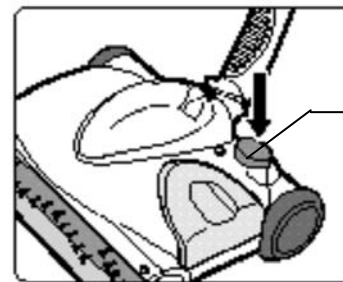

Fig. 16

## OPERACIÓN DEL BARREDOR INALÁMBRICO

1. Antes de usar el barredor inalámbrico, asegurarse que se haya cargado inicialmente por 16 a 20 horas.  
El barredor inalámbrico sólo funcionará adecuadamente cuando las pilas estén completamente cargadas. Cuando las pilas estén completamente cargadas, el barredor funcionará durante 35 a 40 minutos, dependiendo del tipo de uso (p. el: alfombras o pisos pelados).
2. Presionar el interruptor para hacer funcionar el barredor, y volverlo a presionar para apagarlo. (Fig. 4)

**NOTA:** No operar el barredor sin el contenedor de polvo.



Interruptor de Encendido/Apagado

Fig. 4



**CUIDADO:** Ningún artefacto eléctrico o electrónico debe guardarse o exponerse continuamente a lugares de gran calor o humedad. No guardar el barredor inalámbrico cerca de estufas, radiadores, calderos ni en el baño.

3. Para desenganchar el mango y colocarlo en una posición cómoda, presionar la parte superior del cabezal del barredor con el pie a la vez que se tira el mango hacia atrás. (Fig. 5).
4. El tubo telescópico está diseñado para regularse al largo más cómodo para cada persona. Para regular el largo, soltar el botón de fijación presionándolo y halar el mango superior hasta regular a la longitud más cómoda para usar. (Fig. 5a)



Fig. 5

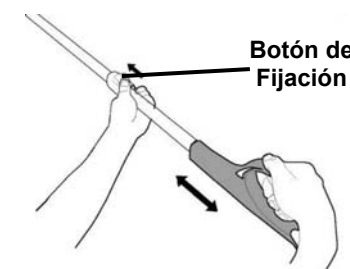

Fig. 5a

## LIMPIEZA DEL CONTENEDOR DE POLVO

Para optimizar el rendimiento, vaciar el contenedor de polvo después de cada uso.

1. Tirar del contenedor de polvo del costado de la base. (Fig.6).

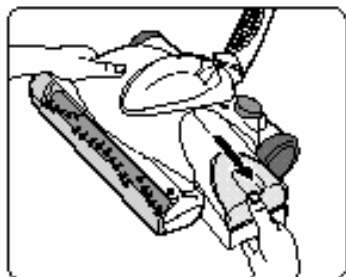

Fig. 6

2. Vaciar el contenedor. (Fig. 7). Si se desea, se puede lavar con agua; pero secarlo completamente antes de reinstalarlo en el barredor.

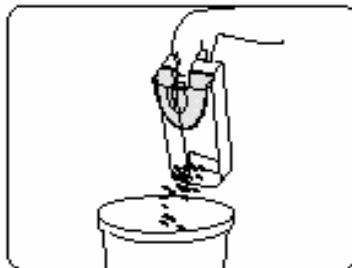

Fig. 7

3. Reinstalar el contenedor de polvo en el barredor.
4. Desmontar periódicamente la cubierta transparente de la escobilla giratoria del frente de la base del barredor y sacarle las acumulaciones de pelusa, pelos o fibras de la escobilla. Para sacar la cubierta, agarrarla de abajo y tirar de ella hacia arriba hasta que se desenganche de las ranuras de los costados y de las uñas de encima. (Fig. 8)

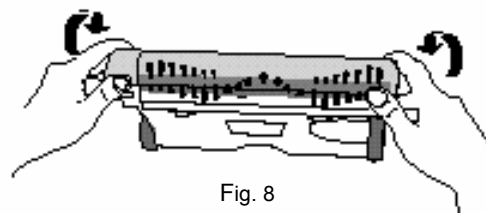

Fig. 8

**⚠ ATENCIÓN:** Cuidar que el barredor no se encienda accidentalmente mientras se limpia. No limpiar la unidad mientras se esté cargando.

## RECARGA DEL BARREDOR INALÁMBRICO

- 1a. Enchufar el conector de salida del adaptador/cargador en el enchufe cargador en la parte posterior del barredor. Enchufar el adaptador/cargador a un tomacorriente de 120VCA, 60 Hz en la pared. Usar sólo el adaptador/cargador Techworld AD-0920-UL con potencia de salida de 9 VCD, 200 mA. (Fig. 9)
- 1b. Enchufar el conector de salida del adaptador/cargador en la base cargadora (Fig. 10). Enchufar el adaptador/cargador a un tomacorriente de 120VCA, 60 Hz en la pared. Usar sólo el adaptador/cargador Techworld AD-0920-UL con potencia de salida de 9 VCD, 200 mA, colocar la unidad en la base cargadora. (Fig. 11). Colocar la unidad en la base cargadora.
2. Este barredor inalámbrico funciona con un paquete de pilas de níquel-cadmio (Ni-Cd). Antes de usar el barredor por primera vez, cargarlo por mínimo 16 horas.
3. Una vez que las pilas estén completamente cargadas, el barredor funcionará por 35 a 40 minutos antes de tener que recargarse.
4. Mientras la unidad se recarga, el interruptor debe estar apagado.
5. El barredor tiene una luz indicadora en la parte superior que se encenderá cuando las pilas de la unidad estén completamente cargadas.
6. Para recargar, repetir el paso No. 1. El tiempo necesario para cada ciclo de carga varía en función al uso que se le ha dado al barredor.

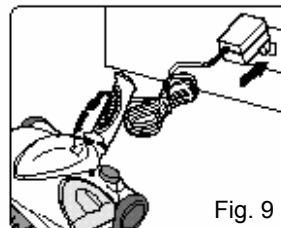

Fig. 9

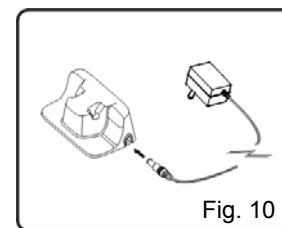

Fig. 10

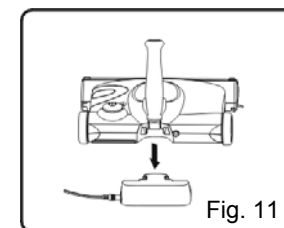

Fig. 11

**NOTA:** Si al poner la aspiradora a recargar, la luz indicadora de carga no se enciende; presionar el botón de prender/apagar para desactivar la aspiradora. Ahora se encenderá la luz indicadora de carga.

**NOTA:** El barredor comienza a rendir al máximo recién después de 2 ó 3 descargas y recargas completas.

**IMPORTANTE:** Para mantener el rendimiento máximo del barredor inalámbrico, se recomienda permitir que se descargue completamente por lo menos una vez al mes antes de recargarlo.

### ⚠ PRECAUCIÓN

- Sólo utilice el paquete de pilas suministrado con la unidad.
- No intentar sacar el paquete de pilas de la unidad para cargarlo.
- Nunca intentar incinerar o arrojar el paquete de pilas o la unidad al fuego.
- No intentar sacar el paquete de pilas ni dañar su envoltura.
- Las pilas deben reciclarse o desecharse adecuadamente cuando terminen su vida útil.



## Free Manuals Download Website

<http://myh66.com>

<http://usermanuals.us>

<http://www.somanuals.com>

<http://www.4manuals.cc>

<http://www.manual-lib.com>

<http://www.404manual.com>

<http://www.luxmanual.com>

<http://aubethermostatmanual.com>

Golf course search by state

<http://golfingnear.com>

Email search by domain

<http://emailbydomain.com>

Auto manuals search

<http://auto.somanuals.com>

TV manuals search

<http://tv.somanuals.com>