

**Fellowes**



320-2 / C-320  
320C-2 / C-320C

*Please read these instructions before use  
Veuillez lire ce Mode d'emploi avant utilisation  
Favor de leer estas instrucciones antes del uso*

***Get More Done Today™***

ENGLISH

FRANÇAIS

ESPAÑOL

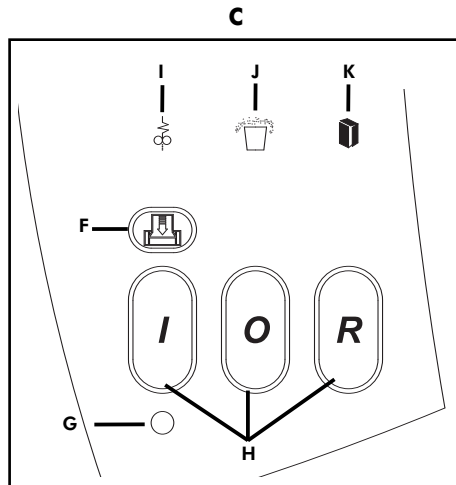
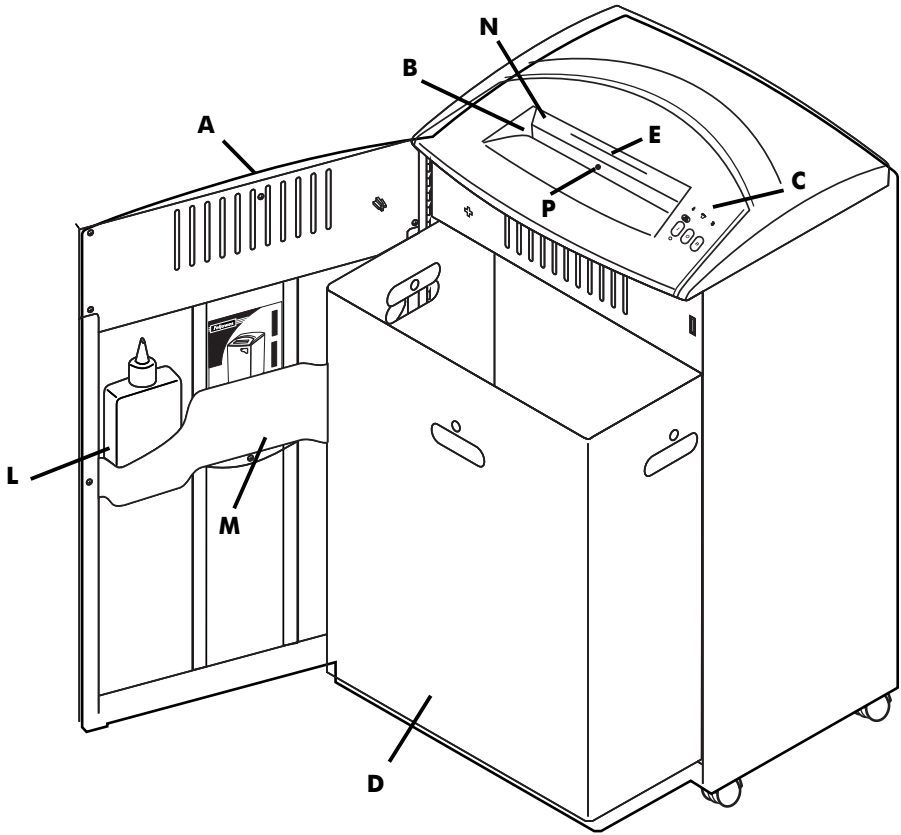

**Fellowes**

---

*Dear Customer,*

*Thank you for buying a Fellowes Commercial Shredder. We have made many improvements in our commercial shredder since its introduction in 1982. We are confident that it offers you the greatest value for your money in its product category today. We hope it meets – or even exceeds – your expectations.*

*To ensure years of safe, efficient use, please read these few pages about your new shredder. If this manual doesn't answer all your questions or if you wish to comment on this product, we welcome your call or letter.*

*Sincerely,*

*James Fellowes  
Chairman & CEO*

## Contents

Product Profile . . . . .	3
Important Safety Instructions . . . . .	3
Set-Up . . . . .	4
Operation . . . . .	4
Maintenance . . . . .	5
Troubleshooting . . . . .	6
Supplies . . . . .	6
Warranty . . . . .	7

# Product Profile

This product is built to shred **paper, staples, CDs, DVDs, small paper clips and credit cards**. It is not built to shred adhesive labels, transparencies, newspaper, cardboard, large paper clips, or plastic (other than credit cards). Attempting to shred items not intended for this shredder may cause damage.



	Strip-Cut 320-2	Confetti-cut 320C-2
<b>Paper</b>		
Sheet capacity*	26-28 sheets	14-16 sheets
Paper shred size	7/32" / 5,8 mm	5/32 x 1-1/8" / 3,9 x 30 mm
Maximum paper width	10" / 254 mm	10" / 254 mm
Recommended daily capacity	14,000 sheets	7,000 sheets
<b>Credit cards</b>		
Credit card capacity	1	1
Recommended daily capacity	10	10
<b>CDs/DVDs</b>		
CDs/DVDs capacity	1	1
Recommended daily capacity	10	10

\*Based on 8-1/2 x 11" (75 g/20 lb.) paper with shredder operating at rated voltage; heavier paper, high humidity, or other than rated voltage may reduce sheet capacity.

**NOTE:** These products have met **international standards** for motor temperature rise: Independent product testing agencies approved each model at the midpoint of its sheet-per-pass limit. In the tests, the agencies also varied the available voltage 10% below and 6% above its normal range, stopping shredding only to empty the basket.

## IMPORTANT SAFETY INSTRUCTIONS



### READ ALL INSTRUCTIONS BEFORE USING

#### While setting up shredder

- Check shredder for damage or defects; some paper particles in the basket are normal due to product testing and does not indicate a defect.
- If the cord is damaged do not replace cord or use the machine. Return machine for a replacement.
- Avoid touching exposed blades on underside of confetti-cut shredder head.
- Plug power cord in an outlet that can easily be reached. The plug is the primary electrical disconnect.
- Make sure the electrical rating listed on the serial label (located near the power cord on the back of the shredder) matches the available electric power.
- Do not place shredder near or over a heat or water source.
- Secure shredder to wall with hardware provided in order to meet UL 60950 stability requirements.

#### While operating shredder

- Keep hands and hanging objects (jewelry, ties, loose clothing, long hair, etc.) away from paper entry.
- Keep children and pets away from the shredder.



#### When not in use

- Always turn off and unplug shredder.
- Unplug before emptying basket.
- Do not open shredder head: Danger of electric shock. Opening shredder head will void the warranty.



**NOTE:** Do not use flammable synthetic oil, petroleum-based products or aerosols of any kind on or near product at any time.



# Set-Up

- Open the cabinet door and pull the waste basket (D) completely out of the cabinet.
- Put plastic waste bag in basket (sample bags provided). Allow bag edges to overhang. Contact Fellowes to order more bags (part #36056).
- Slide the waste basket into the cabinet and shut the cabinet door (A).
- Plug the power cord into a convenient outlet.
- Store this use and care manual in slot (M) inside cabinet door (A).

# Operation

## Control Switches

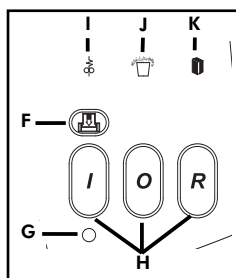

### Control Switch (H)

- I AUTOMATIC**  
Turns on the automatic-start sensor and the green Ready light.
- O OFF**  
Turns off the automatic-start sensor and the green Ready light.
- R REVERSE**  
Runs shredder in reverse mode. Press and hold to activate.

### Turbo Jam Release Button (F)

Runs shredder when button is held down.

## Troubleshooting Lights

### ● Ready Light (G) (Green)

Shredder is in automatic start mode.

### ⊗ Paper Jam (I) (Red)

Shredder is jammed (e.g., too much paper fed at one time).

### ⊙ Basket Full (J) (Red)

Waste basket is full or paper has collected under cutting cylinders.

### ⬛ Door Ajar (K) (Red)

Cabinet door is open.

For convenience and energy savings, your shredder is equipped with an **automatic-start sensor (P)**. This means that when the control switch (H) is in the automatic [I] position, the shredder will start running when you put paper into it and stop a few seconds after the paper has passed through.

**CAUTION:** The automatic-start sensor cannot tell the difference between paper and other objects. This feature can also be a hazard. Always turn off the shredder when it is not in use. Unplug the shredder if it will not be used for an extended period.



## To shred paper

- Press the automatic [I] button. The green ready light (G) should turn on.
- Feed paper straight into paper entry (B) releasing when the shredder begins shredding.

## To shred CDs or DVDs

- Hold CD or DVD at the edge and feed one at a time, straight into CD entry (E), releasing when shredding begins. Shredder will stop when media has passed through entry. The media will be shred into small particles.

**CAUTION:** Do not hold CD or DVD with finger through the center ring while feeding into shredder.

## To empty waste basket

If basket full light (J) is on, follow these steps until light turns off.

- Press Turbo Jam Release Button (F) to finish shredding any paper in the paper entry.
- Press the off [O] button.
- Open the cabinet door (A) and pull out the waste basket (D).
- Remove the full bag and replace with a new bag.
- Slide the waste basket (D) into the cabinet and shut the cabinet door (A).



## To clear a paper jam

If paper jam light (I) is on, follow these steps until light turns off.

- Check the waste basket (D) and empty the bag if full.
- Press and hold the reverse [R] button to back paper out of the paper entry (B). Try pulling gently on the paper to remove it from the shredder.
- Alternate between forward and reverse, as needed, until the jam clears:
  - Press and hold the Turbo Jam Release Button (F) for a few seconds.
  - Press and hold the reverse [R] button for a few seconds.
- Continue alternating between forward and reverse until the jam clears.

**CAUTION:** The shredder may be damaged if you alternate too rapidly between forward and reverse.

- Unplug shredder, open cabinet door (A) and remove wastebasket (D).
- Carefully clear any paper shreds that have collected on under side of paper entry (B).

**CAUTION:** Model 320C-2 (confetti cut model) has exposed blades on underside of paper entry. Use care when removing paper shreds.



# Maintenance

**Empty waste basket regularly** to ensure the smooth functioning of the cutting cylinders. The shredder will not operate when the basket is full.

Oil **confetti-cut model** (320C-2) regularly to ensure proper operation.

If used at or near daily capacity, apply oil every time you empty the basket.

Use Fellowes Powershred Lubricant #35250 or other non-aerosol vegetable-based oil in a long-nozzle container (sample oil provided).

**CAUTION:** Do not use flammable synthetic oil, petroleum-based products, or aerosol lubricants of any kind.





## To oil the cutting cylinders

- Lift paper entry flap (N) and apply oil over full width of cutting cylinders through the paper entry (B).
- Press and hold the Turbo Jam Release Button (F) for at least 3 seconds.
- Press and hold the reverse [R] button for at least 3 seconds.
- Repeat the forward/reverse sequence 3 or more times.
- Store oil bottle in slot (L) inside cabinet door (A).



# Troubleshooting

If there is a problem with your shredder, check these symptoms and remedies. If you cannot solve the problem, call your local dealer or contact Fellowes directly. **Do not open shredder head** to attempt repair. You could be exposed to serious electric shock and will void the warranty.

Symptom		Remedy
Ready Light (G) will not light		Make sure shredder is plugged in. Press the automatic button [I].
Shredder does not start or stops while shredding		<ul style="list-style-type: none"> <li>• Make sure shredder is plugged in. Check Troubleshooting lights.</li> <li>• Clear paper jam. Follow the instructions under <i>Operation</i>.</li> </ul>
Door ajar light (K) is on		Make sure the cabinet door (A) is closed.
Basket full light (J) is on		Empty the waste basket. Follow the instructions under <i>Operation</i> .
Paper jam light (I) is on		Clear paper jam. Follow the instructions under <i>Operation</i> .
Confetti-cut shredder (320C-2): Shredder sheet capacity decreases, noise level increases, or cutting cylinders stop with a squeak or rubbing sound		Oil the cutting cylinders. Follow the instructions under <i>Maintenance</i> .
Shredder runs for a few seconds after the paper has cleared the cutters		No action required. This is a self-cleaning function.

## Supplies

The following items for the 320-2 and 320C-2 shredders are available from Fellowes:

Item	Quantity	Part Number
Waste bags (in dispenser)	50/roll	36056
Waste basket (box)	1 box	205345
Powershred Lubricant (320C-2 only)	12 oz. bottle	35250

To purchase supplies, contact Fellowes at the appropriate location listed on the back page of this instruction manual, or visit us at [www.fellowes.com](http://www.fellowes.com).

## Limited Warranty

Fellowes, Inc. ("Fellowes") warrants the cutting blades of the machine to be free from defects in material and workmanship for **20 years** from the date of purchase by the original consumer. Fellowes warrants all other parts of the machine to be free of defects in material and workmanship for **2 years** from the date of purchase by the original consumer. If any part is found to be defective during the warranty period, your sole and exclusive remedy will be repair or replacement, at Fellowes' option and expense, of the defective part.

This warranty does not apply in cases of abuse, mishandling or unauthorized repair. ANY IMPLIED WARRANTY, INCLUDING THAT OF MERCHANTABILITY OR FITNESS FOR A PARTICULAR PURPOSE, IS HEREBY LIMITED IN DURATION TO THE APPROPRIATE WARRANTY PERIOD SET FORTH ABOVE. In no event shall Fellowes be liable for any consequential or incidental damages attributable to this product. This warranty gives you specific legal rights. You may have other legal rights that vary. The duration, terms and conditions of this warranty are valid worldwide, except where different limitations, restrictions or conditions may be required by local law.

Warrantor: Fellowes, Inc.



**Fellowes**

*Cher client,*

*Nous vous remercions d'avoir acheté un destructeur de documents commercial Fellowes. Nous avons considérablement amélioré notre modèle commercial de destructeur de documents depuis son introduction en 1982. Nous ne doutons pas qu'il vous offre le meilleur rapport qualité-prix de sa catégorie aujourd'hui. Nous espérons qu'il répondra – ou même dépassera – vos attentes.*

*Pour assurer des années d'utilisation sûre et efficace, veuillez lire ces quelques pages sur votre nouveau destructeur de documents. Si ce manuel ne répond pas à toutes vos questions ou si vous voulez faire des commentaires sur ce produit, n'hésitez pas à nous contacter.*

*Sincèrement,*

*James Fellowes  
Président-directeur général*

## Table des matières

Profil du produit .....	9
Consignes de sécurité importantes .....	9
Installation .....	10
Fonctionnement .....	10
Entretien .....	11
Dépannage .....	12
Fournitures .....	12
Garantie limitée .....	13

# Profil du produit

Ce produit est construit pour détruire **du papier, des agrafes, des CD, des DVD, des petits trombones et des cartes de crédit**. Mais il ne permet pas de détruire des étiquettes adhésives, des transparents, des journaux, du carton, des gros trombones ou du plastique (à part les cartes de crédit). Essayer de détruire ces articles peut causer des dommages matériels.



	Coupe droite 320-2	Coupe en confettis 320C-2
<b>Papier</b>		
Capacité de passage à la fois*	26 à 28 feuilles	14 à 16 feuilles
Dimension des déchets	7/32" / 5,8 mm	5/32 x 1-1/8" / 3,9 x 30 mm
Largeur de papier maximum	10" / 254 mm	10" / 254 mm
Usage quotidien conseillé	14 000 feuilles	7 000 feuilles
<b>Cartes de crédit</b>		
Capacité de cartes de crédit	1	1
Usage quotidien conseillé	10	10
<b>CD/DVD</b>		
Capacité de CD/DVD	1	1
Usage quotidien conseillé	10	10

\*Pour du papier 8-1/2 x 11" (75 g/20 lb.), le destructeur de documents fonctionnant sur tension nominale. Un papier de plus gros grammage, une humidité élevée et une tension autre que la tension nominale peuvent réduire la capacité de passage de feuilles à la fois.

**REMARQUE :** Ces produits sont conformes aux **normes internationales** de sécurité pour les hausses de température du moteur : Des agences indépendantes de sécurité de produit ont soumis à des essais et approuvé chaque modèle au point médian de sa limite de passage de feuilles à la fois. Dans les essais, les agences ont aussi varié la tension disponible de 10% en dessous et de 6% au-dessus de son intervalle normal pour éprouver l'adaptabilité du moteur, en arrêtant la destruction seulement pour vider le bac à déchets.

## CONSIGNES DE SECURITE IMPORTANTES



### LISEZ TOUTES LES INSTRUCTIONS AVANT L'EMPLOI

#### Pendant l'installation du destructeur de documents

- Vérifiez l'absence de dommage et de défaut sur le destructeur de documents, la présence de particules de papier dans le bac est normale suite à des essais de papier et n'indique pas de défaut.
- Si le cordon d'alimentation a été endommagé, ne pas remplacer le cordon ni utiliser le destructeur. Retournez la machine pour remplacement.
- Évitez de toucher les lames exposées sur le dessous de la tête de coupe en confettis.
- Branchez le cordon d'alimentation dans une prise qui peut facilement être atteinte. La prise est le moyen essentiel de déconnexion électrique.
- Assurez-vous que les caractéristiques électriques nominales répertoriées sur l'étiquette signalétique (près du cordon d'alimentation au dos du destructeur) correspondent à la puissance électrique.
- Ne placez pas le destructeur de documents sur une source de chaleur ou d'eau ni à proximité.
- Afin de satisfaire à la norme de stabilité UL 60950, veuillez attacher le destructeur au mur en utilisant les pièces de montage fournies.

#### Pendant l'emploi du destructeur de documents

- Gardez les mains et les objets flottants (bijoux, cravates, vêtements lâches, cheveux longs, etc.) à l'écart.
- Gardez les enfants et les animaux domestiques à l'écart du destructeur de documents.



#### Lorsque l'équipement n'est pas utilisé

- Mettez toujours l'équipement hors tension et débranchez-le.
- Débranchez-le avant de vider le bac.
- N'ouvrez pas la tête de coupe. Risque de choc électrique. Ouvrir la tête de coupe annule la garantie.



**REMARQUE :** N'utilisez pas d'huile synthétique inflammable, de produits dérivés du pétrole ou d'aérosol quelconque à proximité du produit ou sur celui-ci.



Download from [www.Somanuals.com](http://www.Somanuals.com). All Manuals Search And Download.

# Installation

- Ouvrez la porte du boîtier et sortez complètement le bac (D) du boîtier.
- Mettez un sac à déchets en plastique (sacs échantillon fournis) dans le bac. Rabattez les bords du sac sur le bac. Contactez Fellowes pour commander plus de sacs (n° réf. 36056).
- Glissez le tiroir à bac à déchets dans le boîtier et fermez la porte du boîtier (A).
- Branchez le cordon d'alimentation dans une prise commode.
- Rangez le manuel d'utilisation et d'entretien dans le logement (M) de la porte du boîtier (A).

# Fonctionnement

## Interrupteurs de commande

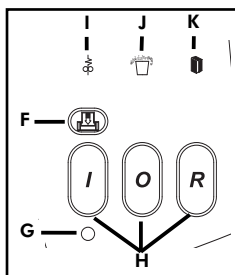

### Interrupteur de commande (H)

#### I AUTOMATIQUE

met sous tension le capteur d'autodémarrage et l'indicateur lumineux vert.

#### O ARRÊT

met hors tension le capteur d'autodémarrage et l'indicateur lumineux vert.

#### R MARCHÉ ARRIÈRE

fait marcher le destructeur de documents en sens inverse. Appuyez sur ce bouton et maintenez-le appuyé pour activer l'équipement.

### Bouton turbo anti-bourrage (F)

Appuyez dessus pour faire marcher l'équipement.



## Témoins de dépannage

### ● Indicateur lumineux (G) (vert)

Le destructeur est en mode de démarrage automatique.

### ⚠ Bourrage de papier (I) (rouge)

Le destructeur est coincé (par exemple trop de papier entré d'un coup).

### ⚠ Bac plein (J) (rouge)

Le bac est plein ou le papier s'est accumulé sous les lames de coupe.

### 📄 Porte entrouverte (K) (rouge)

La porte du boîtier est ouverte.

À titre de commodité et d'économies d'énergie, l'équipement est équipé d'un **capteur d'autodémarrage** (P). Cela signifie que lorsque l'interrupteur de commande (H) est en position automatique [I], le destructeur de documents commence à fonctionner lorsque le papier est inséré dedans et s'arrête quelques secondes après le passage du papier.

**ATTENTION** : Le capteur d'autodémarrage ne peut pas différencier entre le papier et les autres objets. Cela peut aussi poser des dangers. Mettez toujours le destructeur de documents hors tension lorsqu'il ne sert pas. Débranchez le destructeur de documents s'il ne sert pas pendant longtemps.



## Pour détruire le papier

- Appuyez sur le bouton de démarrage automatique [I]. L'indicateur lumineux vert (G) doit s'allumer.
- Glissez le papier droit dans l'entrée (B) et relâchez-le juste lorsque l'équipement commence à détruire.

## Pour détruire les CD ou DVD

- S'assurer de tenir le CD ou DVD par le bord et de les passer un par un droit dans l'entrée CD (E) et relâchez-les lorsque l'équipement commence à détruire. Le destructeur s'arrête lorsque les supports optiques/magnétiques a complètement traversé l'entrée. Les supports optiques/magnétiques seront déchiquetés en petites particules.

**ATTENTION** : Lorsque vous introduisez le CD ou DVD dans l'entrée de coupe, veillez à ne pas mettre votre doigt à travers le trou central.

## Pour vider le bac à déchets



Si le témoin (J) de bac plein est allumé, suivez cette procédure jusqu'à ce qu'il s'éteigne.

- Appuyez sur le bouton Turbo de débouillage (F) pour terminer le déchetage de tout papier dans l'entrée de papier.
- Appuyez sur le bouton d'arrêt [O].
- Ouvrez la porte du boîtier (A) et sortez complètement le bac (D).
- Retirez le sac plein et remplacez-le par un neuf.
- Glissez le tiroir à bac à déchets (D) dans le boîtier et fermez la porte du boîtier (A).

## Pour dégager un bouchage



Si le témoin de bouchage de papier (I) est allumé, suivez cette procédure jusqu'à ce qu'il s'éteigne.

- Inspectez le bac (D) et videz le sac s'il est plein.
- Appuyez sur le bouton de marche arrière [R] et gardez-le enfoncé pour dégager le papier de l'entrée (B). Essayez de tirer doucement sur le papier pour le retirer du destructeur.
- Continuez d'alterner entre la marche avant et la marche arrière jusqu'à dégager le bouchage.
  - Appuyez sur le bouton Turbo de débouillage (F) et tenez-le enfoncé pendant quelques secondes.
  - Appuyez sur le bouton de marche arrière [R] et maintenez-le appuyé pendant quelques secondes.
- Continuez d'alterner entre la marche avant et la marche arrière jusqu'à dégager le bouchage.

**Attention :** Le destructeur peut être endommagé si vous alternez trop vite entre la marche avant et la marche arrière.

- Débranchez le destructeur, ouvrez la porte du boîtier (A) et retirez le bac (D).
- Dégagez soigneusement les déchets de papier qui se sont accumulés sous l'entrée de papier (B).

**Attention :** Le modèle 320C-2 (modèle à coupe en confettis) présente des lames exposées sur le dessous de l'entrée de papier. Retirez avec prudence les déchets de papier.

## Entretien

**Videz régulièrement le bac à déchets** pour assurer le fonctionnement doux des lames de coupe. Le destructeur ne fonctionne pas si le bac est plein.

**Huilez régulièrement le modèle à coupe en confettis (320C-2)** pour assurer un bon fonctionnement. S'il est utilisé tous les jours ou presque à sa capacité, appliquez de l'huile chaque fois que vous videz le bac. Utilisez le lubrifiant Fellowes Powershred n° 35250 ou une autre huile végétale non aérosol dans un container à long bec verseur (échantillon d'huile fourni).

**ATTENTION :** N'utilisez jamais d'huile synthétique inflammable, de produits dérivés du pétrole ou de lubrifiants aérosol quelconque.



## Pour huiler les lames de coupe



- Soulevez le volet d'entrée du papier (N) et appliquez de l'huile de graissage sur toute la largeur des lames de coupe dans l'entrée de papier (B).
- Appuyez sur le bouton Turbo de débouillage (F) et tenez-le enfoncé pendant au moins 3 secondes.
- Appuyez sur le bouton de marche arrière [R] et maintenez-le appuyé pendant au moins 3 secondes.
- Répétez la séquence marche avant/marche arrière au moins 3 fois.
- Rangez le flacon d'huile de graissage dans le logement (L) de la porte du boîtier (A).



# Dépannage

S'il y a un problème avec le destructeur, consultez le tableau suivant. Si vous ne pouvez pas résoudre le problème, appelez votre commerçant local ou contactez Fellowes directement.

**N'ouvrez pas la tête de coupe** pour une tentative de réparation. Vous risqueriez d'être blessé grièvement et cela annulerait la garantie.

Symptôme		Solution
L'indicateur lumineux (G) ne s'allume pas.		Assurez-vous que le destructeur est branché. Appuyez sur le bouton de démarrage automatique [I].
Le destructeur ne démarre pas ou s'arrête pendant la destruction.		<ul style="list-style-type: none"> <li>Assurez-vous que le destructeur est branché. Vérifiez les témoins de dépannage.</li> <li>Le destructeur est coincé. Suivez les instructions données sous <i>Fonctionnement</i>.</li> </ul>
Le témoin de porte entrouverte (K) est allumé.		Assurez-vous que la porte du boîtier (A) est fermée.
Le témoin de bac plein (J) est allumé.		Videz le bac à déchets. Suivez les instructions données sous <i>Fonctionnement</i> .
Le témoin de bourrage de papier (I) est allumé.		Dégagez le bourrage de papier. Suivez les instructions données sous <i>Fonctionnement</i> .
Destructeur à coupe en confettis (320C-2) : La capacité de passage de feuilles du destructeur diminue, le niveau de bruit augmente ou les lames de coupe s'arrêtent avec un couinement ou un bruit de frottement.		Huilez les lames de coupe. Suivez les instructions données sous <i>Entretien</i> .
Le destructeur fonctionne quelques secondes après que le papier a quitté les lames de coupe.		Pas d'action requise. C'est une fonction d'autonettoyage.

## Fournitures

Les articles suivants pour les destructeurs 320-2 et 320C-2 sont offerts par Fellowes :

Article	Quantité	Numéro de référence
Sacs à déchets (dans un distributeur)	rouleau de 50	36056
Bac à déchets (boîte)	1 boîte	205345
Lubrifiant Powershred (320C-2 uniquement)	flacon de 0,35 litre	35250

Pour acheter des fournitures, contactez Fellowes au centre approprié répertorié au dos de ce manuel d'instructions ou rendez-vous sur [www.fellowes.com](http://www.fellowes.com).

# Garantie limitée

Fellowes, Inc. (« Fellowes ») garantit les lames de coupe du destructeur de documents contre tout vice de fabrication et de matériau pendant une période de **20 ans** à compter de la date d'achat par le consommateur initial. Fellowes garantit toutes les autres pièces de la machine contre tout vice de fabrication et de matériau pendant une période de **2 ans** à compter de la date d'achat par le consommateur initial. Si une pièce s'avère défectueuse pendant la période de garantie, votre seul et unique recours sera la réparation ou le remplacement de la pièce défectueuse selon les modalités et aux frais de Fellowes.

Cette garantie ne s'applique pas en cas d'abus, de mauvaise manipulation ou de réparation non autorisée. TOUTE GARANTIE IMPLICITE, Y COMPRIS CELLE DE COMMERCIALISATION OU D'ADAPTATION A UN USAGE PARTICULIER, EST PAR LA PRESENTE LIMITEE EN DUREE A LA PERIODE DE GARANTIE APPROPRIEE DEFINIE CI-DESSUS. En aucun cas, Fellowes ne sera tenu responsable des dommages fortuits ou circonstanciels attribuables à ce destructeur. Cette garantie vous donne des droits légaux spécifiques. Vous pouvez avoir d'autres droits légaux qui peuvent varier. La durée, les termes et les conditions de cette garantie sont valables dans le monde entier, sauf où de différentes limitations, restrictions ou conditions peuvent être requises d'après les lois locales.

Garant : Fellowes, Inc.

## **Fellowes.**

*Estimado cliente,*

*Gracias por comprar una destructora de documentos comercial Fellowes. Desde su aparición en el mercado en 1982, hemos añadido muchas mejoras en nuestra destructora de documentos comercial. Confiamos que en este momento sea la destructora que le ofrezca el mejor valor por su dinero dentro de su categoría. Esperamos que cumpla o que incluso exceda lo que espera de nuestro producto.*

*Para asegurarle años de uso eficiente y seguro, lea estas pocas páginas sobre su nueva destructora de documentos. Si este manual no responde todas sus preguntas o si desea comentar algo sobre este producto, recibiremos su llamada o su carta con agrado.*

*Sinceramente,*

*James Fellowes  
Presidente y Director General*

## **Indice**

Perfil del producto . . . . .	15
Instrucciones importantes de seguridad . . . . .	15
Instalación . . . . .	16
Operación . . . . .	16
Mantenimiento . . . . .	17
Búsqueda y corrección de fallas . . . . .	18
Consumibles . . . . .	18
Garantía limitada . . . . .	19

# Perfil del producto

Este producto se construyó para destruir **papel, grapas, CDs, DVDs, pequeños clips y tarjetas de crédito**. No se construyó para destruir etiquetas adhesivas, transparencias, papel de periódico, cartón, grandes clips o plástico que no sea el de las tarjetas de crédito. El intentar destruir elementos que no sean los adecuados para esta destructora podría provocar daños.



	Corte en tiras 320-2	Corte en confeti 320C-2
<b>Papel</b>		
Capacidad de destrucción a la vez*	26-28 hojas	14-16 hojas
Tamaño de corte	7/32" / 5,8 mm	5/32 x 1-1/8" / 3,9 x 30 mm
Ancho máximo de papel	10 / 254 mm	10 / 254 mm
Empleo diario recomendado	14.000 hojas	7.000 hojas
<b>Tarjetas de crédito</b>		
Capacidad de tarjetas de crédito	1	1
Empleo diario recomendado	10	10
<b>CDs/DVDs</b>		
Capacidad de CDs/DVDs	1	1
Empleo diario recomendado	10	10

\*Basado en papel 8-1/2 x 11" (75 g/20 lb.) con la destructora funcionando bajo voltaje nominal. Un papel más pesado, una humedad alta o un voltaje diferente al nominal puede reducir la capacidad de destrucción a la vez.

**NOTA:** Estos productos cumplen las **normas internacionales** en relación al aumento de temperatura del motor. Agencias independientes de seguridad de los productos sometieron a prueba y aprobaron cada uno de los modelos en el punto medio de su capacidad de hojas por pasada. En las pruebas, las agencias también variaron el voltaje disponible un 10% por debajo y un 6% por encima de su gama normal, parando el proceso de destrucción solamente para vaciar el depósito.

## INSTRUCCIONES IMPORTANTES DE SEGURIDAD



### LEA TODAS LAS INSTRUCCIONES ANTES DE UTILIZAR

#### Mientras instala la destructora

- Compruebe la destructora en busca de daños o defectos; es normal la presencia de algunas partículas de papel en el depósito debido a las pruebas del producto y no indica ningún defecto.
- En caso de deterioro del cable de alimentación, no reemplace el cable ni utilice la destructora. Devuelva la máquina para reemplazo.
- Evite tocar los rodillos de corte que se encuentran a la vista en el lado inferior del cabezal destructor del corte en confeti.
- Enchufe el cable de alimentación en una toma a la que se pueda acceder con facilidad. El enchufe es la desconexión eléctrica principal.
- Asegúrese de que el régimen eléctrico nominal que aparece en la etiqueta indicadora de la serie (cerca del cable de alimentación en la parte posterior de la destructora) concuerda con la alimentación eléctrica disponible.
- No coloque la destructora cerca o encima de una fuente de calor o de agua.
- Para satisfacer la norma de estabilidad UL 60950, sujete la destructora a la pared utilizando las piezas de montaje suministradas.

#### Mientras opera la destructora

- Mantenga las manos y los objetos colgantes – joyería, corbatas, ropa suelta, pelo largo, etc. apartados de la entrada de papel.
- Mantenga a los niños y a los animales domésticos apartados de la destructora.



#### Mientras no la utiliza

- Apáguela siempre y desconecte el enchufe de la destructora.
- Desenchufe antes de vaciar el depósito.
- No abra el cabezal destructor: Peligro de electrochoque.



La apertura del cabezal destructor anula la garantía.

**NOTA:** No emplee nunca aceite sintético inflamable, productos con base de petróleo o cualquier tipo de aerosol sobre o cerca del producto.





# Instalación

- Abra la puerta del gabinete y saque completamente el depósito de desechos (D) del gabinete.
- Coloque la bolsa de desechos en el depósito – se incluyen bolsas de muestra. Deje que los bordes de la bolsa sobresalgan. Póngase en contacto con Fellowes para realizar pedidos de más bolsas (Nº de pieza: 36056).
- Deslice el depósito de desechos dentro del gabinete y cierre la puerta del gabinete (A).
- Enchufe el cable de alimentación en un tomacorrientes que esté en una posición adecuada.
- Guarde el manual de operación y de mantenimiento en la ranura (M) en el interior de la puerta del gabinete (A).

# Operación

## Interruptores de control

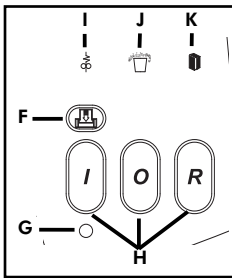

### Interruptor de control (H)

#### I AUTOMÁTICO

Pone en marcha el sensor de puesta en marcha automática y enciende la luz verde de preparado.

#### O APAGADO

Apaga el sensor de puesta en marcha automática y apaga la luz verde de preparado.

#### R MARCHA ATRAS

Hace que la destruidora funcione en el modo marcha atrás. Pulsar y sostener para activar.

### Bouton Turbo de débouillage (F)

Hace que la destruidora funcione cuando el botón se mantiene pulsado.



## Luces de búsqueda y corrección de fallas



### Luz de preparado (G) (verde)

La destruidora está en el modo de puesta en marcha automática.



### Atasco de papel (I) (rojo)

La destruidora está atascada –ejemplo: se alimentó demasiado papel de una vez.



### Luz depósito lleno (J) (rojo)

El depósito de desechos está lleno o se ha acumulado papel debajo de los rodillos de corte.



### Puerta abierta (K) (rojo)

La puerta del gabinete está abierta.

Para una mayor comodidad y un mayor ahorro energético, su destruidora está equipada con un **sensor de puesta en marcha automática (P)**. Esto significa que cuando el interruptor de control (H) está en la posición Automático [I], la destruidora empezará a funcionar cuando le coloque papel y se detendrá unos segundos después de que éste haya pasado a través de la máquina.

**CAUIDADO:** El sensor de puesta en marcha automática no puede diferenciar entre el papel y otros objetos. Esta función también puede constituir un peligro. Apague siempre la destruidora cuando no la esté utilizando. Desenchufe la destruidora si no planea utilizarla durante un largo período de tiempo.



## Para destruir papel

- Pulsar el botón Automático [I]. Se debería encender la luz verde de preparado (G).
- Alimente el papel directamente dentro de la entrada de papel (B), soltándolo cuando la destruidora empiece a destruir papel.

## Para destruir CDs/DVDs

- Asegúrese de tener el CD/DVD por su borde y de pasarlos uno por uno derecho en la entrada de CD (E), y soltándolos cuando comience la operación de destrucción. La destruidora se detiene cuando acaba de pasar el soporte óptico/magnético por la entrada. Éstos se destruyen convirtiéndolos en pequeñas partículas.

**CAUIDADO:** Cuando introduzca el CD o DVD en la entrada, vigilar que no ponga su dedo a través del agujero central.

## Para vaciar el depósito de desechos



Si la luz de depósito lleno (J) está encendida, siga estos pasos hasta que la luz se apague.

- Presione el botón 'Turbo' de liberación de atascos (F) para terminar de destruir todo el papel que haya en la entrada de papel.
- Pulse el botón apagado [O].
- Abra la puerta del gabinete (A) y saque el depósito de desechos (D).
- Extraiga la bolsa completa y cámbiela por una bolsa nueva.
- Deslice el depósito de desechos (D) dentro del gabinete y cierre la puerta del gabinete (A).

## Para eliminar un atasco de papel



Si la luz de atasco de papel (I) está encendida, siga estos pasos hasta que la luz se apague.

- Compruebe el depósito de desechos (D) y vacíelo si está lleno.
- Pulsar y mantener oprimido el botón de marcha atrás [R] para hacer que el papel retroceda y salga de la entrada de papel (B). Intente sacar el papel de la destructora tirando de éste con suavidad.
- En caso de que sea necesario, utilice alternativamente la función de avance y de marcha atrás hasta que desaparezca el atasco:
  - Presione y mantenga presionado el botón 'Turbo' de liberación de atascos (F) durante algunos segundos.
  - Pulsar y mantener oprimido el botón de marcha atrás [R] durante unos cuantos segundos.
- Continuar alternando entre las funciones de avance y de marcha atrás para despejar el atasco.

**CUIDAD:** Si selecciona alternativamente las funciones de avance y de marcha atrás con demasiada rapidez, la destructora podría averiarse.

- Desenchufar la destructora, abrir la puerta del gabinete (A) y extraer el depósito de desechos (D).
- Eliminar cuidadosamente cualquier trozo de papel que se haya acumulado en el lado inferior de la entrada de papel (B).

**CUIDAD:** El modelo 320C-2 (modelo de corte en papelillos) posee rodillos de corte a la vista en el lado inferior de la entrada de papel. Tenga cuidado cuando extraiga los trozos.

# Mantenimiento

**Vacíe el depósito de desechos con regularidad** para asegurar que los rodillos de corte funcionan sin contratiempos. La destructora no funcionará cuando el depósito esté lleno.

Lubrique **el modelo de corte en confeti** (320C-2) con regularidad para asegurar una operación correcta. Si se utiliza en o cerca de la capacidad diaria, lubrique cada vez que vacíe el depósito. Utilice el lubricante Powershred de Fellowes N° 35250 o cualquier otro aceite con base vegetal que no se comercialice en forma de aerosol, el aceite deberá estar almacenado en un envase con una boquilla larga – se incluye muestra de aceite.

**CUIDAD:** No emplee nunca aceite sintético inflamable, productos con base de petróleo o cualquier tipo de aerosol.





## Para lubricar los rodillos de corte



- Levante la aleta de entrada de papel (N) y aplique el aceite lubricante a lo largo de toda la anchura de los rodillos de corte a través de la entrada de papel (B).
- Presione y mantenga presionado el botón 'Turbo' de liberación de atascos (F) durante al menos 3 segundos.
- Pulse y mantenga oprimido el botón de marcha atrás [R] durante al menos 3 segundos.
- Repita la secuencia avance/marcha atrás 3 veces o más.
- Almacene la botella de aceite lubricante en la ranura (L) en el interior de la puerta del gabinete (A).

# Búsqueda y corrección de fallas

En caso de que tenga algún problema con su destructora, compruebe estos síntomas y remedios. Si no puede resolver el problema, contacte a su representante más cercano o póngase en contacto con Fellowes directamente. **No abra el cabezal destructor** para intentar reparar el equipo, dicha acción le expondrá a un riesgo de electrochoque y anulará la garantía.

Síntoma		Remedio
La luz de preparado (G) no se enciende.		Asegúrese de que la destructora está enchufada. Pulsar el botón Automático [I].
La destructora no se pone en marcha o se detiene durante la destrucción.		<ul style="list-style-type: none"> <li>Asegúrese de que la destructora está enchufada. Compruebe las luces de búsqueda y corrección de fallas.</li> <li>Elimine el atasco de papel. Siga las instrucciones bajo <i>Operación</i>.</li> </ul>
La luz de puerta abierta (K) está encendida.		Asegúrese de que la puerta del gabinete (A) está cerrada.
La luz de depósito lleno (J) está encendida.		Vacíe el depósito de desechos. Siga las instrucciones bajo <i>Operación</i> .
La luz de atasco de papel (I) está encendida.		Elimine el atasco de papel. Siga las instrucciones bajo <i>Operación</i> .
Destructor de corte en confeti (320C-2): Se reduce la capacidad de destrucción de la destructora, se incrementa el nivel de sonido o los rodillos de corte se detienen con un chirrido o un sonido de rozamiento.		Lubrique los rodillos de corte. Siga las instrucciones bajo <i>Mantenimiento</i> .
La destructora funciona durante unos cuantos segundos después de que el papel ha pasado por los rodillos.		No exige ninguna acción. Es una función de limpieza automática.

## Consumibles

Fellowes dispone de los siguientes artículos para las destructoras 320-2 y 320C-2.

Artículo	Cantidad	Número de pieza
Bolsas de desechos (en dispensador)	Rollo de 50	36056
Depósito de desechos (caja)	1 caja	205345
Lubricante Powershred (solamente 320C-2)	Botella de 0,35 litro	35250

Para comprar los consumibles, póngase en contacto con Fellowes en la ubicación apropiada tal como aparece indicada en el dorso de este manual de instrucciones o visítenos en [www.fellowes.com](http://www.fellowes.com).

# Garantía limitada

Fellowes, Inc. ("Fellowes") garantiza que los rodillos de corte de la destructora no presentan defectos ni en los materiales ni en su fabricación durante un período de **20 años** a partir de la fecha de compra por parte del consumidor original. Fellowes garantiza que todas las otras piezas de la máquina no presentan defectos ni en los materiales ni en su fabricación durante un período de **2 años** a partir de la fecha de compra por parte del consumidor original. Si se encuentran piezas defectuosas durante el período de la garantía, su único y exclusivo recurso será la reparación o el recambio de la pieza defectuosa, dependiendo del criterio de Fellowes que correrá con los gastos.

Esta garantía no cubre los casos de empleo abusivo, no adecuado o las reparaciones no autorizadas. TODA GARANTIA IMPLICITA, INCLUYENDO LA DE COMERCIALIZACION O IDONEIDAD PARA UN PROPOSITO ESPECIFICO, SE LIMITA, POR LA PRESENTE, AL PERIODO DE LA GARANTIA ADECUADO QUE SE ESTABLECE ANTERIORMENTE. Fellowes no será responsable en ninguno de los casos de ningún daño emergente atribuible a este producto. Esta garantía le otorga derechos legales específicos. Puede que disponga de otros derechos legales que variarán según su jurisdicción. La duración, términos y condiciones de esta garantía son válidas en todo el mundo, con excepción de los territorios en donde existen limitaciones, restricciones o condiciones distintas que se originan en la legislación local.

Garante: Fellowes, Inc.

## Help Line

Australia	+ 1-800-33-11-77
Canada	+ 1-800-665-4339
México	+ 1-800-234-1185
United States	+ 1-800-955-0959

## Fellowes

Australia	+ 61-3-8336-9700
Benelux	+ 31-(0)-76-523-2090
Canada	+ 1-905-475-6320
Deutschland	+ 49-(0)-5131-49770
France	+ 33-(0)-1-30-06-86-80
Italia	+ 39-(0)-71-730041
Japan	+ 81-(0)-3-5496-2401
Korea	+ 82-(0)-2-3462-2884
Malaysia	+ 60-(0)-35122-1231
Polska	+ 48-(22)-771-47-40
Spain	+ 34-91-748-05-01
Singapore	+ 65-6221-3811
United Kingdom	+ 44-(0)-1302-836836
United States	+ 1-630-893-1600

**Fellowes**

1789 Norwood Avenue

Itasca, Illinois 60143-1095

630-893-1600

<http://www.fellowes.com>

Australia Benelux Canada France Deutschland Italia Japan Korea Polska Singapore United Kingdom

© 2005 Fellowes Printed in China. Form No. 401098

## Free Manuals Download Website

<http://myh66.com>

<http://usermanuals.us>

<http://www.somanuals.com>

<http://www.4manuals.cc>

<http://www.manual-lib.com>

<http://www.404manual.com>

<http://www.luxmanual.com>

<http://aubethermostatmanual.com>

Golf course search by state

<http://golfingnear.com>

Email search by domain

<http://emailbydomain.com>

Auto manuals search

<http://auto.somanuals.com>

TV manuals search

<http://tv.somanuals.com>