



Fellowes

POWERSHRED® 72C†

THE WORLD'S **TOUGHEST** SHREDDERS™



Please read these instructions before use.
Do not discard: keep for future reference.

Lire ces instructions avant utilisation.
Ne pas jeter : conserver pour référence ultérieure.

Lea estas instrucciones antes de usarlo.
No las deseche: guárdelas para tenerlas como referencia.

Diese Anleitungen vor Gebrauch genau durchlesen.
Bitte nicht entsorgen: Zur späteren Bezugnahme aufheben.

Prima dell'uso, si raccomanda di leggere questo manuale di istruzioni.
Conservare il manuale per consultarlo secondo le necessità.

Deze instructies voor gebruik lezen.
Niet weggooien, maar bewaren om later te kunnen raadplegen.

Läs dessa anvisningar innan du använder apparaten.
Släng inte bort, behåll för framtida bruk.

Læs venligst denne vejledning før anvendelse.
Bør ikke bortskaffes. Behold for fremtidig henvisning.

Lue nämä ohjeet ennen käyttöä.
Älä hävittää: säilytä myöhempää käyttöä varten.

Vennligst les nøye igjennom denne bruksanvisningen før bruk.
Ikke kast den: Ta vare på den for senere referanse.

Przed użyciem proszę zapoznać się z tą instrukcją.
Nie wyrzucać - zachować jako źródło informacji na przyszłość

Перед началом эксплуатации обязательно прочтите данную инструкцию.
Не выбрасывайте данную инструкцию: сохраните ее для последующего использования.

Παρακαλείσθε να διαβάσετε αυτές τις οδηγίες πριν χρησιμοποιήσετε το προϊόν.
Μην τις απορρίψετε: κρατήστε τις για μελλοντική αναφορά.

Kullanmadan önce lütfen bu talimatları okuyun.
Atmayın: ileride başvurmak üzere saklayın.

Před použitím si přečtěte tyto pokyny.
Nelíkvídujte: uschovejte pro budoucí použití.

Pred použitím si prečítajte tieto pokyny.
Nezahadzujte: odložte pre budúce použitie.

Kérjük, hogy használat előtt olvassa el az utasításokat!
Az utasításokat ne dobja ki; tartsa meg referenciaanyagként való jövőbeni használatra.

Leia estas instruções antes da utilização.
Não as deite fora: conserve-as para consulta futura.

Fellowes

Quality Office Products Since 1917

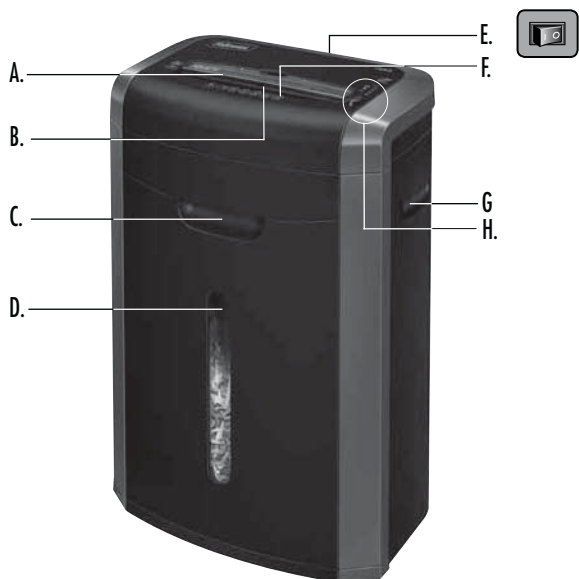

KEY

- | | | |
|-------------------------------|----------------------------|--|
| A. Paper entry | D. Window | H. Control Switch and Indicator lights |
| B. CD/Credit card safety flap | E. Disconnect power switch | R 1. Reverse |
| C. Pull-out Bin | ○ 1. OFF | O 2. OFF |
| | I 2. ON | I 3. Auto-On (green) |
| | F. See safety instructions | 4. Turbo Jam Release™ (red) |
| | G. Handle | 5. Door Open (red) |
| | | 6. Overheat (red) |

CAPABILITIES

Will shred: Paper, credit cards, staples, paper clips, CD/DVDs and junk mail

Will not shred: Adhesive labels, continuous form paper, transparencies, newspaper, cardboard, laminates, file folders, X-rays or plastic other than noted above

Paper shred size:

Cross-Cut.....4mm x 38mm

Maximum:

Sheets per pass 12*
 Cards per pass 1*
 Paper entry width..... 240mm

*A4 (70g), paper at 220-240V, 50/60 Hz, 2.2Amps; heavier paper, humidity or other than rated voltage may reduce capacity. Maximum recommended daily usage rates: 800 sheets; 25 credit cards; 10 CDs. 12 sheets per pass.

⚠ WARNING: IMPORTANT SAFETY INSTRUCTIONS — Read Before Using!

- Operation, maintenance, and service requirements are covered in the instruction manual. Read the entire instruction manual before operating shredders.
- Keep away from children and pets. Keep hands away from paper entry. Always set to off or unplug when not in use.
- Keep foreign objects – gloves, jewelry, clothing, hair, etc. – away from shredder openings. If object enters top opening, switch to Reverse (R) to back out object.
- Never use aerosol products, petroleum based lubricants or other flammable products on or near shredder. Do not use canned air on shredder.
- Do not use if damaged or defective. Do not disassemble shredder. Do not place near or over heat source or water.
- This shredder has a Disconnect Power Switch (E) that must be in the ON (I) position to operate shredder. In case of emergency, move switch to OFF (O) position. This action will stop shredder immediately.
- Avoid touching exposed cutting blades under shredder head.
- Shredder must be plugged into a properly grounded wall outlet or socket of the voltage and amperage designated on the label. The grounded outlet or socket must be installed near the equipment and easily accessible. Energy converters, transformers, or extension cords should not be used with this product.
- FIRE HAZARD – Do NOT shred greeting cards with sound chips or batteries.
- For indoor use only.
- Unplug shredder before cleaning or servicing.

BASIC SHREDDING OPERATION



Continuous operation:

Up to 20 minutes maximum

NOTE: Shredder runs briefly after each pass to clear entry. Continuous operation beyond 20 minutes will trigger 40-minute cool down period.

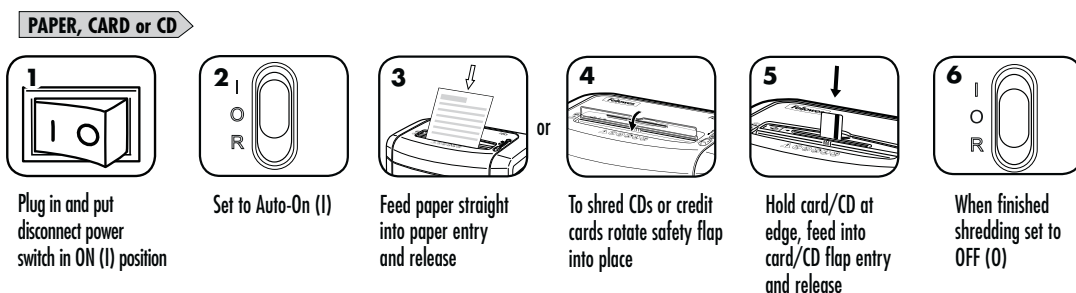

ADVANCED PRODUCT FEATURE



Turbo Jam Release™
Exclusive Turbo Jam Release™ button
powers through jams

For more information about all of Fellowes Advanced Product Features go to www.fellowes.com

PRODUCT MAINTENANCE

OILING SHREDDER

All cross-cut shredders require oil for peak performance. If not oiled, a machine may experience diminished sheet capacity, intrusive noise when shredding, and could ultimately stop running. To avoid these problems, we recommend you oil your shredder each time you empty your waste bin.

FOLLOW OILING PROCEDURE BELOW AND REPEAT TWICE

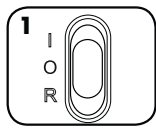

Set to Off (O)



*Apply oil
across entry

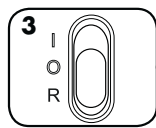

Set to Reverse (R)
2-3 seconds

CLEANING AUTO-START INFRARED SENSORS

Paper detection sensors are designed for maintenance free operation. However, on rare occasions, the sensors may become blocked by paper dust causing the motor to run even if there is no paper present.

(Note: two paper detection sensors are located in the center of the paper entry).

TO CLEAN THE SENSORS

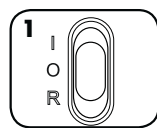

Turn off and unplug
shredder



Locate Auto-start
infrared sensor

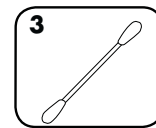

Dip cotton swab in
rubbing alcohol

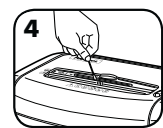

Using cotton swab, wipe
away any contamination
from the paper sensors

CAUTION *Only use a non-aerosol vegetable oil in long
nozzle container such as Fellowes 35250 

TROUBLESHOOTING

 **Paper jam:** Either press Reverse (R) and remove paper or follow Turbo Jam Release™ instructions below

 **Door open:** Make sure bin is pushed in

 **Overheat:** Wait 40 minutes for motor to cool down

 **Paper jam:** Set to Off (O) and empty bin. Replace bin and follow the procedures below.



Press and hold
Turbo Jam
Release™ Button



If jam has not cleared,
press and hold Reverse
(R) for 1 second



Reduce paper quantity to
an acceptable amount and
refeed into paper entry

LIMITED PRODUCT WARRANTY

Limited Warranty: Fellowes, Inc. ("Fellowes") warrants the parts of the machine to be free of defects in material and workmanship and provides service and support for 2 years from the date of purchase by the original consumer. Fellowes warrants the cutting blades of the machine to be free from defects in material and workmanship for 5 years from the date of purchase by the original consumer. If any part is found to be defective during the warranty period, your sole and exclusive remedy will be repair or replacement, at Fellowes' option and expense, of the defective part. This warranty does not apply in cases of abuse, mishandling, failure to comply with product usage standards, shredder operation using an improper power supply (other than listed on the label), or unauthorized repair. Fellowes reserves the right to charge the consumers for any additional costs

incurred by Fellowes to provide parts or services outside of the country where the shredder is initially sold by an authorized reseller. ANY IMPLIED WARRANTY, INCLUDING THAT OF MERCHANTABILITY OR FITNESS FOR A PARTICULAR PURPOSE, IS HEREBY LIMITED IN DURATION TO THE APPROPRIATE WARRANTY PERIOD SET FORTH ABOVE. In no event shall Fellowes be liable for any consequential or incidental damages attributable to this product. This warranty gives you specific legal rights. The duration, terms, and conditions of this warranty are valid worldwide, except where different limitations, restrictions, or conditions may be required by local law. For more details or to obtain service under this warranty, please contact us or your dealer.

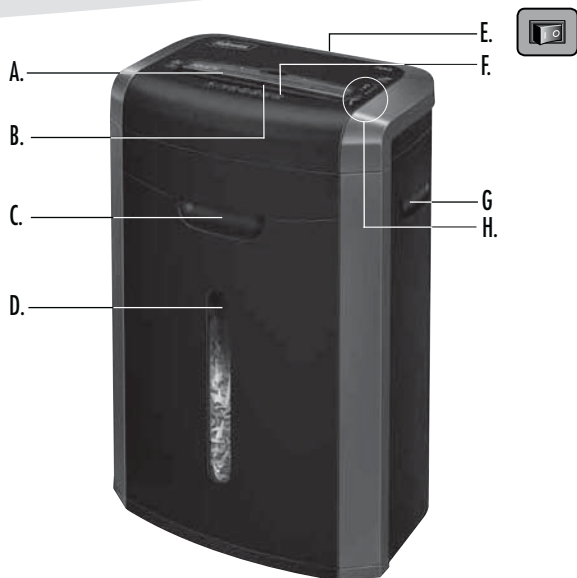

LÉGENDE

- | | | |
|--|-----------------------------------|--|
| A. Insertion du document | D. Fenêtre | H. Coupe-circuit de sécurité et voyants lumineux |
| B. Trappe de sécurité pour CD/cartes de crédit | E. Interrupteur d'alimentation | R 1. Arrière |
| C. Corbeille amovible | ○ 1. ARRÊT | 0 2. ARRÊT |
| | I 2. MARCHÉ | I 3. Démarrage automatique (vert) |
| | F. Voir les consignes de sécurité | 4. Turbo Jam Release™ (rouge) |
| | G. Poignée | 5. Porte ouverte (rouge) |
| | | 6. Surchauffe (rouge) |

CARACTÉRISTIQUES

Détruit : papier, cartes de crédit, agrafes, trombones, CD/DVD et publicités importunes

Ne détruit pas : les étiquettes autocollantes, le papier en continu, les transparents, les journaux, le carton, les documents laminés, les dossiers, les radiographies ni les plastiques autres que ceux mentionnés ci-dessus

Format de coupe papier :

coupe croisée..... 4 mm x 38 mm

Maximum :

feuilles par cycle..... 12*
cartes par cycle 1*
Largeur de fente d'insertion 240 mm

*A4 (70 g), à 220-240 V, 50/60 Hz, 2,2 A ; du papier plus dense, l'humidité ou une tension autre que la tension nominale peuvent réduire la capacité. Taux d'utilisation quotidiens maximum recommandés : 800 feuilles ; 25 cartes bancaires ; 10 CD 12 feuilles par cycle.

⚠ AVERTISSEMENT : CONSIGNES DE SÉCURITÉ IMPORTANTES — Lire avant toute utilisation !

- Les instructions d'utilisation et de maintenance ainsi que les exigences d'entretien sont couvertes dans le manuel de l'utilisateur. Lire l'ensemble du manuel de l'utilisateur avant d'utiliser les destructeurs.*
- Tenir les enfants et les animaux à l'écart de la machine. Tenir les mains à distance de la fente d'insertion du papier. Toujours mettre l'appareil hors tension et le débrancher s'il n'est pas utilisé.
- Garder les corps étrangers (gants, bijoux, vêtements, cheveux, etc.) à l'écart des ouvertures du destructeur. Si un objet entre par l'ouverture supérieure, basculer l'interrupteur sur Marche arrière (R) pour le retirer.
- Ne jamais se servir d'aérosols, de lubrifiants à base de pétrole ni d'autres produits inflammables sur ou à proximité du destructeur. Ne pas utiliser d'air comprimé sur le destructeur.
- Ne pas utiliser si le destructeur est endommagé ou défectueux. Ne pas démonter le destructeur. Ne pas placer sur ou à proximité d'une source de chaleur ou de l'eau.

- Ce destructeur possède un interrupteur d'alimentation (E) qui doit être en position MARCHÉ (I) pour fonctionner. En cas d'urgence, placer l'interrupteur en position ARRÊT (O). Cette action arrête le destructeur immédiatement.
- Éviter de toucher les lames de coupe mises à nu sous la tête de destruction.
- Le destructeur doit être branché à une prise murale avec la tension et l'intensité indiquées sur l'étiquette. La prise doit être installée près de l'appareil et être facilement accessible. Ne pas utiliser de convertisseur d'énergie, de transformateur ni de rallonge avec ce produit.
- RISQUE D'INCENDIE** — Ne PAS détruire les cartes de vœux équipées de puces sonores ou de piles.
- Pour un usage à l'intérieur uniquement.
- Débrancher le destructeur avant de procéder au nettoyage ou à l'entretien.

DESTRUCTION DE BASE



Fonctionnement en continu : 20 minutes au maximum

REMARQUE : le destructeur tourne un bref instant après chaque cycle pour dégager l'entrée. Un fonctionnement en continu de plus de 20 minutes déclenche une période de refroidissement de 40 minutes.

PAPIER, CARTE ou CD

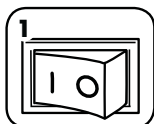

Brancher et mettre l'interrupteur d'alimentation en position MARCHÉ (I)

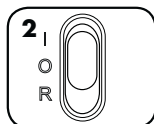

Mettre en fonctionnement automatique (I)

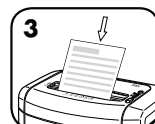

Insérer le papier bien droit dans l'entrée papier et le lâcher



Pour détruire des CD ou des cartes de crédit, faire tourner la trappe de sécurité pour la mettre en place

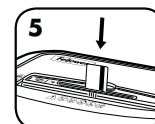

Placer le CD/la carte sur le bord de la fente, l'insérer dans la fente d'insertion de la trappe pour CD/cartes et le/la lâcher



À la fin de la destruction, appuyer sur ARRÊT (O).

FONCTIONNALITÉ D'APPAREIL PERFECTIONNÉE



Turbo Jam Release™
Le bouton exclusif Turbo Jam Release™ button facilite l'élimination des bourrages

Pour de plus amples informations sur toutes les fonctionnalités avancées des produits Fellowes, consultez le site www.fellowes.com

ENTRETIEN DU PRODUIT

HUILAGE DU DESTRUCTEUR

Tout destructeur à coupe croisée nécessite de l'huile pour assurer des performances optimales. S'il n'est pas huilé, l'appareil pourrait avoir une capacité réduite, faire des bruits dérangeants lors de la destruction et, finalement, s'arrêter de fonctionner. Pour éviter ces problèmes, nous recommandons de graisser le destructeur à chaque fois que la corbeille est vidée.

SUIVRE LA PROCÉDURE DE GRAISSAGE CI-DESSOUS ET LA RÉPÉTER DEUX FOIS

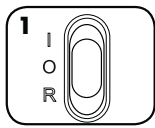

Mettre en position Arrêt (0)



*Mettre de l'huile en travers de l'insertion

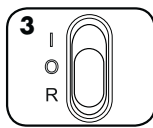

Maintenir la position marche arrière (R) enfoncée pendant 2-3 secondes

POUR NETTOYER LES CAPTEURS

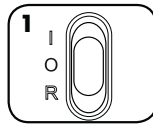

Éteindre et débrancher le destructeur



Repérer le capteur infrarouge de démarrage automatique

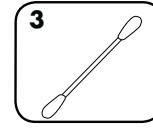

Tremper un coton-tige dans de l'alcool à brûler



Nettoyer toutes les saletés des capteurs de papier avec le coton-tige

ATTENTION * N'utiliser que de l'huile végétale dans un conteneur à long col sans aérosol telle que l'huile Fellowes 35250 

DÉPANNAGE

 **Bourrage de papier** : Soit appuyer sur Marche arrière (R) et retirer le papier, soit suivre les instructions Turbo Jam Release™ ci-dessous

 **Porte ouverte** : Vérifier que la corbeille est enfoncée

 **Surchauffe** : Patienter 40 minutes pour laisser le moteur refroidir

 **Bourrage papier** : mettre en position arrêt (0) et vider la corbeille. Remettre la corbeille en place et procéder comme suit.



Appuyer sur le bouton Turbo Jam Release™ et le maintenir enfoncé

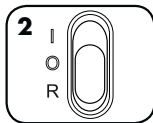

Si le bourrage n'est pas éliminé, appuyer sur Marche arrière (R) pendant 1 seconde



Réduire la quantité de papier à un nombre de feuilles acceptable et l'introduire à nouveau dans la fente d'insertion

GARANTIE LIMITÉE DU PRODUIT

Garantie limitée : Fellowes, Inc. (« Fellowes ») garantit les pièces de l'appareil contre tout vice de fabrication et de matériau et fournit entretien et assistance pendant une période de 2 ans à partir de la date d'achat par le consommateur initial. Fellowes garantit que les lames de coupe de l'appareil sont exemptes de tout vice provenant d'un défaut de matière ou de fabrication pendant une période de 5 ans à partir de la date de l'achat initial. Si une pièce s'avère défectueuse pendant la période de garantie, votre seul et unique recours sera la réparation ou le remplacement de la pièce défectueuse selon les modalités et aux frais de Fellowes. Cette garantie ne s'applique pas en cas d'abus, de manipulation incorrecte, de non-respect des normes d'utilisation du produit, d'utilisation du produit avec une alimentation électrique inadéquate (autre que celle répertoriée sur l'étiquette) ou de réparation non autorisée. Fellowes se réserve le droit de facturer aux clients tous frais

supplémentaires dans l'éventualité où Fellowes doit fournir des pièces ou services en dehors du pays d'achat d'origine du destructeur, auprès d'un revendeur autorisé. TOUTE GARANTIE IMPLICITE, Y COMPRIS CELLE DE COMMERCIALISATION OU D'ADAPTATION À UN USAGE PARTICULIER, EST PAR LA PRÉSENTE LIMITÉE EN DURÉE À LA PÉRIODE DE GARANTIE APPROPRIÉE DÉFINIE CI-DESSUS. Fellowes ne pourra en aucun cas être tenu responsable de dommages indirects ou accessoires imputables à ce produit. Cette garantie vous donne des droits spécifiques. La durée, les conditions générales et les conditions de cette garantie sont valables dans le monde entier, excepté en cas de prescription, de restrictions ou de conditions exigibles par les lois locales. Pour plus de détails ou pour obtenir un service sous garantie, prendre contact avec nous ou avec votre revendeur.

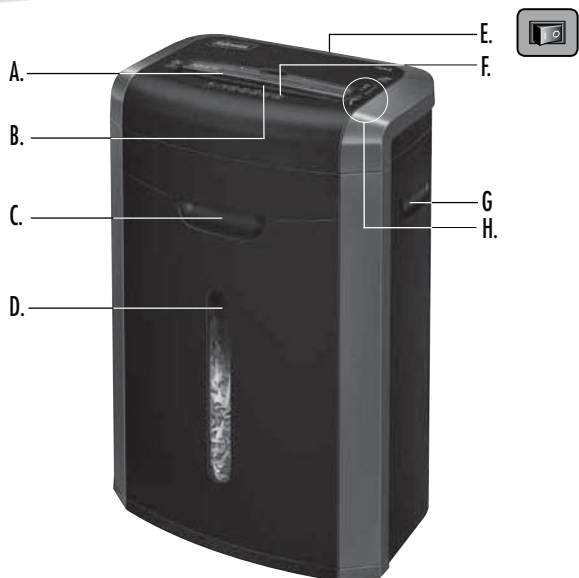

COMPONENTES

- | | | |
|---|--|---|
| A. Entrada del papel | D. Ventana | H. Interruptor de control y luces indicadoras |
| B. CD/Tarjeta de crédito
tapa de seguridad | E. Interruptor de encendido/
apagado | R 1. Retroceso |
| C. Papelera extraíble | ○ 1. APAGADO | O 2. APAGADO |
| | I 2. ENCENDIDO | I 3. Encendido automático (verde) |
| | F. Ver las instrucciones
de seguridad | 4. Turbo Jam Release™ (rojo) |
| | G. Manija | 5. Puerta abierta (rojo) |
| | | 6. Sobrecalentado (rojo) |

CARACTERÍSTICAS GENERALES

Destruye: papel, tarjetas de crédito, grapas, sujetapapeles, CD/DVD y correo basura.

No destruye: etiquetas adhesivas, papel continuo para impresora, transparencias, periódicos, cartón, laminados, carpetas de archivos, radiografías u otros tipos de plásticos además de los mencionados.

Tamaño de corte del papel:
corte cruzado 4 mm x 38 mm

Máximo:

Hojas por pasada..... 12*
Tarjetas por pasada 1*
Ancho de entrada de papel 240 mm

*Papel A4 (70 g) a 220-240 V, 50/60 Hz, 2,2 A; el papel de gramaje superior, la humedad o el uso de un voltaje diferente al indicado puede reducir la capacidad. Tasas diarias máximas recomendadas de uso: 800 hojas; 25 tarjetas de crédito; 10 CD.

⚠️ ADVERTENCIA: INSTRUCCIONES DE SEGURIDAD IMPORTANTES — ¡Léalas antes de usar la destruidora!

- El manual de instrucciones incluye los requisitos de funcionamiento, mantenimiento y servicio. Lea el manual de instrucciones completo antes de utilizar las destruidoras.
- Mantenga la destruidora fuera del alcance de niños y animales. No acerque las manos a la entrada de papel. Apague o desenchufe el equipo cuando no esté en uso.
- Mantenga objetos extraños (guantes, joyas, ropa, cabello, etc.) lejos de las entradas de la destruidora. Si algún objeto se introduce en la abertura superior, active la función de Retroceso (R) para retirarlo.
- No utilice aerosoles, lubricantes con base de petróleo u otros productos inflamables sobre la destruidora o cerca de ella. No aplique aire a presión sobre la destruidora.
- No utilice el equipo si está dañado o defectuoso. No desmonte la destruidora. No coloque el equipo cerca ni encima de una fuente de calor o agua.
- Esta destruidora cuenta con un interruptor de desconexión de la alimentación (E) que debe estar en la posición de ENCENDIDO (I) para que la máquina funcione. En caso de emergencia, coloque el interruptor en la posición de APAGADO (O). Esta acción detendrá inmediatamente la destruidora.
- Evite tocar las cuchillas expuestas situadas debajo del cabezal de la destruidora.
- La destruidora debe estar enchufada en un enchufe de pared del voltaje y amperaje indicados en la etiqueta. El enchufe debe estar instalado cerca del equipo y ser de fácil acceso. No deben de usarse con este producto convertidores de energía, transformadores ni cables extensibles.
- PELIGRO DE INCENDIO** — NO destruya tarjetas de felicitación que tengan chips de sonidos o pilas.
- Para uso en interiores solamente.
- Desenchufe la destruidora antes de limpiarla o darle servicio de mantenimiento.

FUNCIONAMIENTO BÁSICO DE DESTRUCCIÓN



Funcionamiento continuo: hasta un máximo de 20 minutos.

NOTA: la destruidora funciona brevemente después de cada pasada para limpiar la entrada. El funcionamiento continuo durante más de 20 minutos activará el período de enfriamiento de 40 minutos.

PAPEL, TARJETA o CD

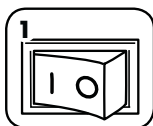

Enchufe la destruidora y coloque el interruptor en la posición de ENCENDIDO (I).

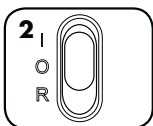

Presione Encendido automático (I)

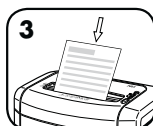

Introduzca el papel recto en la entrada de papel y suéltelo



Para destruir los CD o las tarjetas de crédito, gire la tapa de seguridad para colocarla en su lugar

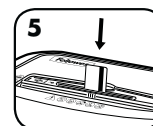

Sujete el CD/tarjeta por el borde, insértelo en la entrada de la tapa para CD/tarjeta y suéltelo



Cuando haya terminado, APAGUE (O) el equipo.

FUNCIÓN AVANZADA DEL PRODUCTO



Turbo Jam Release™
El botón exclusivo Turbo Jam Release™
deshace los atascos más difíciles

Para obtener más información acerca de las características avanzadas de los productos Fellowes visite www.fellowes.com

MANTENIMIENTO DEL PRODUCTO

ENGRASE DE LA DESTRUCTORA

Todas las destructoras de corte en partículas necesitan aceite para funcionar al máximo rendimiento. Si no se engrasan, podría verse reducido el número de hojas que pueden triturar, podría aparecer un ruido molesto durante su funcionamiento e, incluso, podrían dejar de funcionar. Para evitar estos problemas, recomendamos engrasar la destructora cada vez que se vacíe la papelera.

REALICE EL SIGUIENTE PROCEDIMIENTO DE ENGRASE Y REPÍTALO DOS VECES

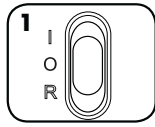

Apagüela (O)

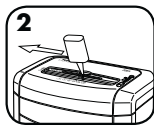

*Aplique aceite en la entrada

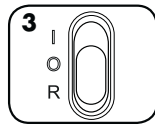

Mantenga pulsado el botón de retroceso (R) durante 2 ó 3 segundos.

LIMPIEZA DE LOS SENSORES INFRARROJOS DE INICIO AUTOMÁTICO

Los sensores de detección de papel están diseñados para funcionar sin ningún mantenimiento. Sin embargo, en raras ocasiones los sensores podrían bloquearse debido a polvo de papel que hace que el motor siga funcionando aún cuando no haya papel.

(Nota: en el centro de la entrada de papel se encuentran dos sensores de detección de papel).

PARA LIMPIAR LOS SENSORES



Apague y desenchufe la destructora.



Localice el sensor de infrarrojos de inicio automático.

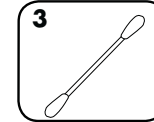

Impregne un bastoncillo de algodón con alcohol.

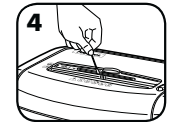

Limpie los sensores de papel con el bastoncillo de algodón.



PRECAUCIÓN * Use sólo aceite vegetal, pero no en formato de aerosol sino en un contenedor de boquilla larga, como el Fellowes N° 35250



RESOLUCIÓN DE PROBLEMAS



Papel atascado: Presione Retroceso (R) y saque el papel o siga las siguientes instrucciones del Turbo Jam Release™



Puerta abierta: Asegúrese de empujar la papelera hasta el lugar correcto



Sobrecalentado: Espere 40 minutos hasta que el motor se enfríe

 **Papel atascado:** apague (O) y vacíe la papelera. Vuelva a colocar la papelera y siga los siguientes procedimientos.



Pulse y mantenga pulsado el botón Turbo Jam Release™

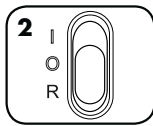

Si no se deshace el atasco, presione y mantenga presionado Retroceso (R) durante 1 segundo

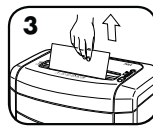

Reduzca la cantidad de papel a un número de hojas que sea aceptable y vuelva a colocarlo en la entrada de papel

GARANTÍA LIMITADA

Garantía limitada: Fellowes, Inc. ("Fellowes") garantiza que las piezas de la máquina no poseen defectos de material ni de mano de obra y proporciona servicio y soporte técnico durante 2 años a partir de la fecha en que el consumidor original haya adquirido el producto. Fellowes garantiza la ausencia de defectos de material y mano de obra de las cuchillas de corte de la máquina durante 5 años a partir de la fecha en que el consumidor original haya adquirido el producto. Si se encuentra algún defecto en cualquiera de las piezas durante el período de garantía, la única y exclusiva solución será la reparación o el cambio de la pieza defectuosa, a criterio y cuenta de Fellowes. Esta garantía no será de aplicación en casos de uso excesivo, mal uso, incumplimiento de las condiciones de uso del producto, uso de la destructora con una fuente de energía inadecuada (distinta a la indicada en la etiqueta) o en casos de reparación no autorizada. Fellowes se reserva el derecho

de cobrar al consumidor los costos adicionales incurridos por parte de Fellowes al proveer piezas o servicios fuera del país donde la destructora se haya vendido inicialmente a través de un vendedor autorizado. CUALQUIER GARANTÍA IMPLÍCITA, INCLUIDA LA DE COMERCIALIZACIÓN O APTITUD PARA UN PROPÓSITO DETERMINADO, QUEDA LIMITADA POR LA PRESENTE EN SU DURACIÓN AL CORRESPONDIENTE PERIODO DE GARANTÍA ESTABLECIDO ANTERIORMENTE. En ningún caso Fellowes será responsable de ningún daño, directo o indirecto, que pueda atribuírsele a este producto. Esta garantía le confiere derechos legales específicos. La duración, los términos y las condiciones de esta garantía son válidos en todo el mundo, excepto en los lugares donde la legislación local exija limitaciones, restricciones o condiciones diferentes. Para obtener más detalles o recibir servicio conforme a esta garantía, comuníquese con nosotros o con su distribuidor.

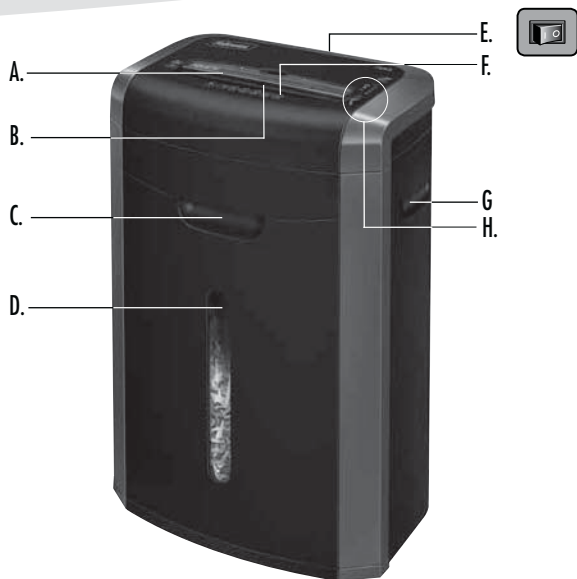

LEGENDE

- | | | |
|--|------------------------------|-------------------------------------|
| A. Papiereinzug | D. Sichtfenster | H. Bedienschalter und Anzeigelampen |
| B. CD/Kreditkarte
Sicherheitsklappe | E. Netz-Trennschalter | R 1. Rückwärts |
| C. Herausziehbarer
Behälter | ○ 1. AUS | 0 2. AUS |
| | I 2. EIN | I 3. Auto-Ein (grün) |
| | F. Siehe Sicherheitshinweise | 4. Turbo Jam Release™ (rot) |
| | G. Griff | 5. Tür offen (rot) |
| | | 6. Überhitzen (rot) |

*Die maximale Geräuschabstrahlung dieses Geräts beträgt 70 dB(A).

LEISTUNGSMERKMALE

Zerkleinert: Papier, Kreditkarten, Heftklammern, Büroklammern, CDs/DVDs und Werbematerial.

Zerkleinert nicht: Klebeetiketten, Endlosformulare, Folien, Zeitungspapier, Karton, Lamine, Aktenordner, Röntgenaufnahmen oder Kunststoff, außer den vorgenannten Gegenständen

Schnittgröße:

Partikelschnitt 4 mm x 38 mm

Maximum:

Blätter pro Arbeitsgang..... 12*
Karten pro Arbeitsgang..... 1*
Papiereinzugsbreite..... 240 mm

*A4 (70 g) Papier bei 220-240 V, 50/60 Hz, 2,2 A; dickeres Papier, Feuchtigkeit oder eine andere als die zugelassene Spannung können die Leistung reduzieren. Empfohlene tägliche maximale Benutzungsraten: 800 Blätter, 25 Kreditkarten, 10 CDs. 12 Blätter pro Arbeitsgang.

⚠️ ACHTUNG: WICHTIGE SICHERHEITSHINWEISE - Vor Gebrauch lesen!



- Betrieb, Wartung und Serviceanforderungen werden in der Bedienungsanleitung behandelt. Lesen Sie vor Inbetriebnahme des Aktenvernichters die ganze Bedienungsanleitung durch.
- Von Kindern und Haustieren fernhalten. Finger vom Papiereinzug fernhalten. Wenn nicht in Benutzung, stets auf Aus stellen oder den Stecker herausziehen.
- Fremdkörper - Handschuhe, Schmuck, Kleidung, Haar usw. - vom Papiereinzug fernhalten. Falls ein Objekt in die obere Öffnung gerät, auf Rückwärts (R) drücken, um es rückwärts zu entfernen.
- Kein Aerosol, keine Produkte auf Petroleumbasis und keine entflammaren Gegenstände am Aktenvernichter oder in seiner Nähe verwenden. Keine Luftkonserven am Aktenvernichter verwenden.
- Gerät nicht verwenden, wenn es beschädigt oder defekt ist. Den Aktenvernichter nicht auseinander nehmen. Nicht in der Nähe von - oder über - Wasser oder Wärmequellen aufstellen.



- Dieser Aktenvernichter verfügt über einen Netz-Trennschalter (E), der auf EIN (I) stehen muss, damit der Aktenvernichter betrieben werden kann. In einem Notfall den Schalter auf AUS (O) stellen. Dadurch wird der Aktenvernichter sofort angehalten.
- Die freiliegenden Messer unter dem Schneidkopf nicht berühren.
- Der Aktenvernichter muss an eine Wandsteckdose oder Buchse angeschlossen sein, deren Spannung und Ampere den Angaben auf dem Etikett entsprechen. Die Steckdose muss in Gerätenähe installiert und gut zugänglich sein. Energieumwandler, Transformatoren oder Verlängerungskabel dürfen mit diesem Produkt nicht verwendet werden.
- BRANDGEFAHR – KEINE Glückwunschkarten mit Soundchips oder Batterien in den Aktenvernichter geben.
- Darf nicht im Freien benutzt werden.
- Den Stecker vor der Reinigung oder Wartung des Aktenvernichters herausziehen.

GRUNDLEGENDER AKTENVERNICHTUNGSBETRIEB



Dauerbetrieb:

Bis zu maximal 20 Minutenn

HINWEIS: Der Aktenvernichter läuft nach jedem Arbeitsgang kurz weiter, um den Einzug frei zu machen. Bei einem Dauerbetrieb von mehr als 20 Minuten wird eine Abkühlzeit von 40 Minuten ausgelöst.

PAPIER, KARTE oder CD

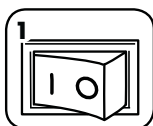

In die Steckdose einstecken und den Netz-Trennschalter auf EIN (I) stellen

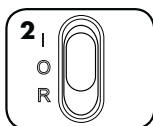

Auf Automatisch-Ein (I) stellen

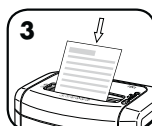

Das Papier gerade in den Papiereinzug einführen und loslassen



Zum Zerkleinern von CDs oder Kreditkarten die Sicherheitsklappe in die entsprechende Position drehen

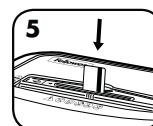

Die CD/Karte am Rand festhalten, in den CD-/Karteneinzug einführen und loslassen



Wenn das Zerkleinern beendet ist, stellen Sie den Schalter auf AUS (O).

ERWEITERTE GERÄTEFUNKTIONERWEITERTE GERÄTEFUNKTION



Turbo Jam Release™
Mit der exklusiven Turbo Jam Release™
taste lassen sich Papierstaus umgehen

Weitere Informationen zu allen erweiterten Zusatzfunktionen des Produkts von Fellowes finden Sie unter www.fellowes.com

WARTUNG

ÖLEN DES AKTENVERNICHTERS

Alle Partikel-Aktenvernichter benötigen Öl, um optimale Leistung zu erzielen. Wird das Gerät nicht geölt, kann es zu einer geringeren Blattkapazität, störendem Geräusch beim Zerkleinern und letztendlich zum Anhalten des Aktenvernichters kommen. Um diese Probleme zu vermeiden, empfiehlt es sich, den Aktenvernichter bei jedem Leeren des Abfallbehälters zu ölen.

DAS NACHSTEHENDE SCHMIERVERFAHREN AUSFÜHREN UND ZWEIMAL WIEDERHOLEN



Auf Aus (0) stellen

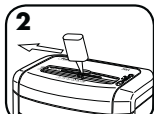

*Das Öl am Papiereinzug auftragen.

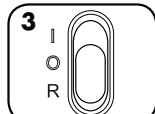

Rückwärtsbetrieb (R) drücken und 2-3 Sek. lang gedrückt halten

REINIGEN DER INFRAROT-SENSOREN FÜR AUTOMATISCHEN START

Die Papiererkennungssensoren wurden für wartungsfreien Betrieb konzipiert. Gelegentlich können die Sensoren jedoch durch Papierstaub blockiert werden, und der Motor läuft weiter, selbst wenn kein Papier vorhanden ist. (Hinweis: zwei Papiererkennungssensoren befinden sich in der Mitte des Papiereinzugs.)

REINIGEN DER SENSOREN



Den Aktenvernichter ausschalten und den Netzstecker herausziehen



Machen Sie den Infrarot-Sensor für das automatische Starten ausfindig

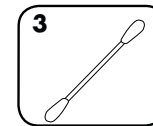

Tauchen Sie einen Wattetupfer in Reinigungsalkohol



Wischen Sie mit dem Wattetupfer den Schmutz von den Papiersensoren ab

VORSICHT * Verwenden Sie nur ein aerosolfreies Pflanzenöl in Behältern mit langer Düse, z. B. Fellowes 35250 

FEHLERDIAGNOSE UND -BEHEBUNG



Papierstau: Entweder auf Rückwärtsbetrieb (R) drücken und Papier entnehmen oder die nachstehende Turbo Jam Release™ befolgen



Tür offen: Prüfen, ob der Auffangbehälter vollständig eingeschoben ist



Überhitzung: 40 Minuten warten, bis der Motor sich abgekühlt hat

 **Papierstau:** Auf Aus (0) stellen und Abfallbehälter leeren. Abfallbehälter wieder einsetzen und nachstehendes Verfahren befolgen.



Die Turbo Jam Release™ drücken und gedrückt halten

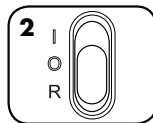

Falls der Stau nicht beseitigt ist, Rückwärtsbetrieb (R) drücken und 1 Sek. lang gedrückt halten



Die Papiermenge verringern und eine akzeptable Menge erneut in den Papiereinzug einführen

BESCHRÄNKTE PRODUKTGARANTIE

Beschränkte Garantie: Fellowes, Inc. („Fellowes“) garantiert, dass die Geräteteile für einen Zeitraum von 2 Jahren ab Kaufdatum durch den Erstkäufer frei von Material- und Verarbeitungsfehlern sind. Fellowes, Inc. garantiert, dass die Messer des Geräts für einen Zeitraum von 5 Jahren ab Kaufdatum durch den Erstkäufer frei von Material- und Verarbeitungsfehlern sind. Sollte sich ein Teil während der Garantiezeit als defekt erweisen, haben Sie nach Fellowes' Ermessen einzig und allein Anspruch auf kostenlose Reparatur oder kostenlosen Ersatz des defekten Teils. Diese Garantie schließt Missbrauch, unsachgemäße Handhabung, Nichteinhaltung von Produktnutzungsstandards, Aktenvernichterbetrieb mit einer falschen (einer anderen als auf dem Etikett angegebenen) Stromversorgung oder unbefugte Reparaturen aus. Fellowes behält sich das Recht vor, den Verbrauchern zusätzliche Kosten in Rechnung zu stellen, die für Fellowes

anfallen, um Teile oder Dienstleistungen außerhalb des Landes zur Verfügung zu stellen, in dem der Aktenvernichter ursprünglich von einem autorisierten Wiederverkäufer verkauft worden ist. **ALLE STILLSCHWIGENDEN GARANTIEEN, EINSCHLIESSLICH DIE DER MARKTGÄNGIGKEIT ODER EIGNUNG FÜR EINEN BESTIMMTEN ZWECK, WERDEN HIERMIT AUF DIE DAUER DER VORSTEHEND ANGEFÜHRTEN GARANTIEZEIT BESCHRÄNKT.** Auf keinen Fall haftet Fellowes für eventuell im Zusammenhang mit diesem Produkt auftretende Neben- oder Folgeschäden. Diese Garantie gewährt Ihnen bestimmte Rechte. Dauer, Bedingungen und Konditionen dieser Garantie gelten weltweit, außer wenn lokale Gesetze andere Begrenzungen, Einschränkungen oder Konditionen vorschreiben. Um mehr Details zu erfahren oder Serviceleistungen im Rahmen dieser Garantie in Anspruch zu nehmen, wenden Sie sich bitte an uns oder Ihren Händler.

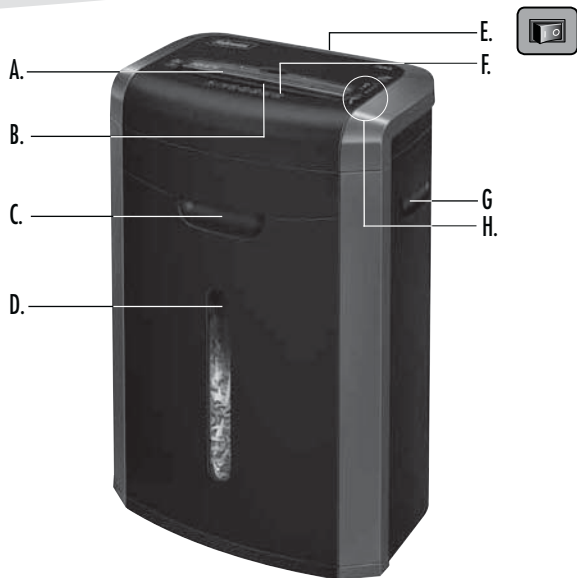

LEGENDA

- | | | |
|--|--|------------------------------------|
| A. Ingresso carta | D. Finestra | H. Interruttore di comando e LED |
| B. Aletta di sicurezza per CD/carte di credito | E. Interruttore generale | R 1. Indietro |
| C. Contenitore estraibile | ○ 1. SPENTO | O 2. Spento |
| | I 2. ACCESO | I 3. Accensione automatica (verde) |
| | F. Vedere le istruzioni per la sicurezza | 4. Turbo Jam Release™ (rossa) |
| | G. Maniglia | 5. Sportello aperto (rossa) |
| | | 6. Surriscaldamento (rossa) |

CARATTERISTICHE

Adatto per sminuzzare: carta, carte di credito, graffette, fermagli per carta, CD/DVD e stampe pubblicitarie

Non adatto per sminuzzare: etichette adesive, moduli continui, lucidi, quotidiani, cartone, materiale plastificato, cartelle, radiografie o materiale plastico diverso da quanto sopra indicato

Dimensioni di sminuzzatura carta:

taglio a frammenti 4 mm x 38 mm

Massimo:

fogli per passaggio 12*
carte di credito o schede per passaggio 1*
Larghezza carta..... 240 mm

*A4 (70 g) a 220-240V, 50/60 Hz, 2,2A; carta più pesante, umidità o valori di tensione diversi da quelli nominali potrebbero ridurre la capacità dell'apparecchio. Quantità massima raccomandate per l'uso giornaliero: 800 fogli; 25 carte di credito; 10 CD.
 12 fogli alla volta.

⚠ AVVERTENZA: IMPORTANTI ISTRUZIONI PER LA SICUREZZA — Leggere prima dell'uso!

- I requisiti di funzionamento, manutenzione e interventi sono descritti nel manuale di istruzioni. Leggere l'intero manuale di istruzioni prima di usare il distruggidocumenti.
- Tenere lontano da bambini e animali. Non avvicinare le mani all'ingresso per la carta. Quando non si usa l'apparecchio, spegnerlo o scollegarlo dalla presa di corrente.
- Non avvicinare oggetti - guanti, gioielli, indumenti, capelli, ecc. - all'ingresso dell'imboccatura. Se un oggetto cade nell'ingresso superiore, selezionare Indietro (R) per estrarlo.
- Non utilizzare mai prodotti nebulizzati, lubrificanti a base di petrolio o altri prodotti infiammabili sull'apparecchio o nelle immediate vicinanze. Non usare sui distruggi documenti aria compressa in bombole.
- Non utilizzare l'apparecchio se danneggiato o difettoso. Non smontare l'apparecchio. Non collocare l'apparecchio in prossimità di fonti di calore o acqua.

- L'apparecchio è dotato di un interruttore generale (E) che deve essere nella posizione "ACCESO" (I) perché l'apparecchio stesso funzioni. In caso di emergenza, portare l'interruttore generale nella posizione "SPENTA" (O). La macchina si arresta immediatamente.
- Evitare di toccare le lame esposte sotto la testata di sminuzzamento.
- La macchina deve essere collegata a una presa di corrente funzionante alla tensione e corrente indicate sulla targa dati. La presa di corrente deve essere situata accanto alla macchina e deve essere facilmente accessibile. Non usare convertitori di energia, trasformatori o prolunghe con questo prodotto.
- **PERICOLO D'INCENDIO** – NON distruggere cartoline di auguri contenenti chip acustici o batterie.
- Solo per l'uso in locali chiusi.
- Prima di pulire la macchina o eseguirne la manutenzione, scollegarla dalla presa di corrente.

FUNZIONAMENTO BASE DEL DISTRUGGIDOCUMENTI



Funzionamento continuativo: massimo 20 minuti

NOTA: l'apparecchio continua a funzionare brevemente dopo ogni passaggio per eliminare eventuali frammenti dall'ingresso. Il funzionamento continuativo per oltre 20 minuti avvia un periodo di raffreddamento di 40 minuti.

CARTA, CARTE DI CREDITO O CD

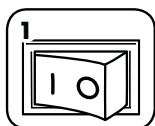

Collegare l'apparecchio alla presa di corrente e portare l'interruttore di alimentazione nella posizione "ACCESO" (I)

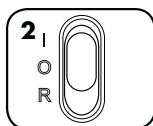

Premere Accensione automatica (I)

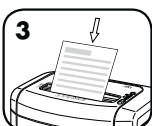

Introdurre la carta nell'apposita bocchetta e rilasciarla



Per sminuzzare CD o carte di credito, girare l'aletta di sicurezza in posizione

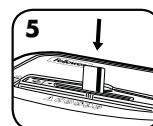

Tenere il CD o la carta di credito per il bordo, introdurlo nell'apposita bocchetta e rilasciare.

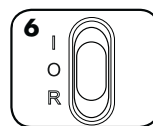

Al termine portare l'interruttore generale nella posizione "SPENTO" (O)

CARATTERISTICHE AVANZATE



Turbo Jam Release™
L'esclusivo pulsante Turbo Jam Release™ incrementa la potenza in caso di inceppamento

Per ulteriori informazioni su tutte le caratteristiche avanzate Fellowes andare a www.fellowes.com

MANUTENZIONE DEL PRODOTTO

LUBRIFICAZIONE

Tutti i distruggidocumenti con taglio a frammenti richiedono lubrificazione per offrire le massime prestazioni. Se non viene lubrificata, la macchina potrebbe avere una capacità dei fogli ridotta, diventare più rumorosa durante lo sminuzzamento e infine arrestarsi. Per prevenire questi problemi, lubrificare sempre la macchina a ogni svuotamento del cestello.

SEGUIRE LA PROCEDURA DI LUBRIFICAZIONE INDICATA DI SEGUITO E RIPETERLA DUE VOLTE



Portare su Spegnimento (O)



*Applicare uno strato d'olio all'apertura di ingresso

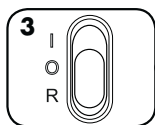

Tenere premuto il pulsante Reverse (R) per 2-3 secondi

PULIZIA DEI SENSORI



Spegner l'apparecchio e scollegarlo dalla presa di corrente



Individuare i sensori a raggi infrarossi di avviamento automatico

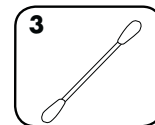

Intingere l'estremità di un bastoncino di ovatta in alcol isopropilico

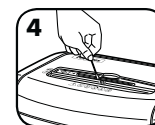

Ripulire i sensori con l'estremità inumidita del bastoncino di ovatta

ATTENZIONE *Utilizzare solamente olio vegetale non nebulizzato in contenitori a ugello lungo, tipo Fellowes 35250



RISOLUZIONE GUASTI



Inceppamento carta: premere Indietro (R) e rimuovere la carta o seguire le istruzioni qui sotto per l'uso del sistema anti-inceppamento (Turbo Jam Release™)



Sportello aperto: accertarsi che il cestello sia spinto in dentro



Surriscaldamento: attendere 40 minuti per far raffreddare il motore

 **Inceppamento carta:** portare su Spegnimento (O) e svuotare il cestello. Riposizionare il cestello e seguire le procedure illustrate qui sotto.



Tenere premuto il pulsante Turbo Jam Release™



Se l'inceppamento non viene eliminato, tenere premuto Indietro (R) per 1 secondo



Ridurre la quantità di carta a un volume accettabile e reintrodurla

GARANZIA LIMITATA DEL PRODOTTO

Garanzia limitata: la Fellowes, Inc. ("Fellowes") garantisce i componenti della macchina da difetti di materiali e lavorazione e offrirà manutenzione e assistenza per un periodo di 2 anni dalla data d'acquisto da parte dell'acquirente originale. La Fellowes garantisce le teste di taglio della macchina da difetti di materiali e lavorazione per un periodo di 5 anni dalla data d'acquisto da parte dell'acquirente originale. Nel caso in cui si riscontrino difetti durante il periodo di garanzia, il rimedio esclusivo a disposizione del cliente sarà la riparazione o la sostituzione del prodotto difettoso, a carico di Fellowes e a sua discrezione. Questa garanzia non è valida in caso di abuso e uso improprio della macchina, mancata osservanza degli standard di impiego del prodotto, alimentazione elettrica non corretta del distruggidocumenti (diversa da quella indicata sull'etichetta) o riparazioni non autorizzate. La Fellowes si riserva il diritto di addebitare al consumatore qualsiasi

costo supplementare da essa stessa sostenuto per fornire ricambi o assistenza fuori dal Paese in cui il distruggidocumenti è stato venduto da un rivenditore autorizzato. EVENTUALI GARANZIE IMPLICITE, COMPRESSE QUELLE DI COMMERCIALITÀ O IDONEITÀ PER UNO SCOPO SPECIFICO, SONO SOGGETTE AI LIMITI DI DURATA STABILITI NELLA GARANZIA SOPRA INDICATA. In nessun caso Fellowes sarà ritenuta responsabile di danni indiretti o incidentali attribuibili a questo prodotto. La presente garanzia concede diritti legali specifici. La durata, i termini e le condizioni della presente garanzia sono validi in tutto il mondo, a eccezione dei luoghi in cui, in base alle norme di legge, siano previste limitazioni, restrizioni o condizioni diverse. Per maggiori dettagli al riguardo o per richiedere assistenza in garanzia, si raccomanda di contattarci direttamente o di consultare il rivenditore.

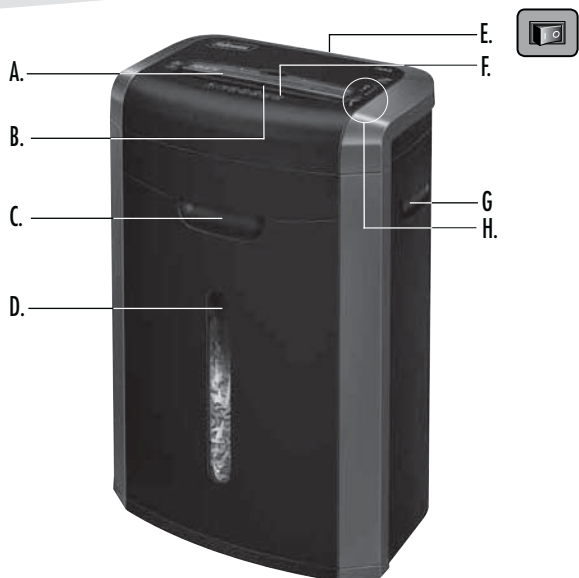

LEGENDE

- | | | |
|----------------------------------|----------------------------------|---|
| A. Papierinvoer | D. Venster | H. Aan-/Uitschakelaar en indicatorlampjes |
| B. Cd/Creditcard veiligheidsklep | E. Aan/Uit-schakelaar | R 1. Achteruit |
| C. Opvangbak uittrekken | ○ 1. UIT | O 2. UIT |
| | I 2. AAN | I 3. Auto-aan (groen) |
| | F. Zie de veiligheidsinstructies | 4. Turbo Jam Release™ (rood) |
| | G. Hendel | 5. Deur open (rood) |
| | | 6. Oververhitting (rood) |

MOGELIJKHEDEN

Vernietigt: papier, creditcards, nietjes, paperclips, cd's/dvd's en junkmail

Vernietigt geen: zelfklevende etiketten, cd's/dvd's, kettingformulieren, transparanten, kranten, karton, kunststofplaten, mappen, röntgenfoto's of plastic, anders dan bovengenoemd

Afmetingen papiersnippers:

confettivorm..... 4 mm x 38 mm

Maximum:

vellen per doorvoer..... 12*

kaarten per doorvoer..... 1*

Papierinvoerbreedte..... 240 mm

*A4 (70 g) papier bij 220-240 V, 50/60 Hz, 2,2 A; dikker papier, vochtigheid of anders dan de nominale spanning kunnen het vermogen verminderen. Maximum aanbevolen dagelijks gebruik: 800 vellen; 25 creditcards; 10 cd's. 12 vellen per doorvoer.

⚠ WAARSCHUWING: BELANGRIJKE VEILIGHEIDSINSTRUCTIES — Lezen voor gebruik!



Vereisten voor bediening, onderhoud en service worden behandeld in de instructiehandleiding. Lees de gehele instructiehandleiding voor het gebruik van de vernietigers.



Uit de buurt houden van kinderen en huisdieren. Houd uw handen uit de buurt van de papierinvoer. Altijd op uit zetten of de stekker uit het stopcontact trekken indien niet in gebruik.



Houd vreemde voorwerpen - handschoenen, juwelen, kleding, haren, enz. - uit de buurt van de invoeropeningen van de papiervernietiger. Indien een voorwerp in de opening bovenaan terechtkomt, schakel over op Achteruit (R) om het voorwerp er uit te halen.



Gebruik nooit spuitbussen, smeermiddelen op petroleumbasis of andere ontvlambare producten op of bij de papiervernietiger. Gebruik geen perslucht uit spuitbussen op de papiervernietiger.

Niet gebruiken indien beschadigd of defect. Haal de vernietiger niet uit elkaar. Niet in de buurt van of boven een warmtebron of water plaatsen.

Deze vernietiger heeft een aan-/uit-schakelaar (E) die op AAN (I) moet staan om de vernietiger te gebruiken. Zet de schakelaar in geval van nood in de UIT (O) stand. Hierdoor wordt de vernietiger onmiddellijk gestopt.

Vermijd aanraken van uitstekende snijmesses onder de kop van de papiervernietiger.

De papiervernietiger moet worden aangesloten op een wandcontact of stopcontact met de juiste spanning en ampèrage zoals aangegeven op het label. Het wandcontact of stopcontact moet zich nabij de machine bevinden en gemakkelijk bereikbaar zijn. Met dit product mogen geen stroomomvormers, transformatoren of verlengsnoeren worden gebruikt.

BRANDGEVAAR – Vernietig GEEN wenskaarten met geluidchips of batterijen.

Uitsluitend voor gebruik binnenshuis.

Trek de stekker van de papiervernietiger uit het stopcontact voordat het apparaat wordt schoongemaakt of er onderhoud aan wordt verricht.

BEDIENING VOOR EENVOUDIGE Vernietiging



Continu gebruik:

Tot maximaal 20 minuten

OPMERKING: De papiervernietiger blijft een ogenblik langer werken na iedere doorgang om de invoer vrij te maken. Continu gebruik van langer dan 20 minuten levert een afkoeltijd van 40 minuten op.

PAPIER, CREDITCARD OF CD

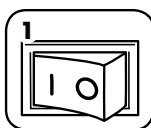

Steek de stekker in het stopcontact en zet de aan/uit schakelaar op de AAN (I) stand



Op Auto-aan (I) plaatsen



Voer het papier recht in de papierinvoer en laat het los



Draai de veiligheidsklep op zijn plaats voor het vernietigen van cd's of creditcards

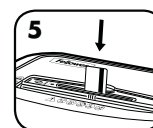

Houd de cd/creditcard aan de rand vast, voer hem in de cd-/creditcard-klepinvoer en laat hem los



Zet op UIT (O) wanneer u klaar bent met vernietigen

GEADVANCEERDE PRODUCTVOORZIENING



Turbo Jam Release™
De exclusieve Turbo Jam Release™ gaat met kracht door opstoppingen heen

Voor meer informatie over alle geavanceerde productfuncties van Fellowes gaat u naar www.fellowes.com

PRODUCTONDERHOUD

DE Vernietiger smeren

Alle confettivormvernietigers hebben smering nodig voor optimale werking. Een niet-geolied toestel verwerkt mogelijk minder vellen, maakt veel storend lawaai tijdens het vernietigen en kan uiteindelijk stoppen met vernietigen. Wij bevelen aan dat u de vernietiger iedere keer smeert wanneer u de afvalbak leegt om deze problemen te vermijden.

ONDERSTAANDE SMEERPROCEDURE VOLGEN EN TWEEMAAL HERHALEN

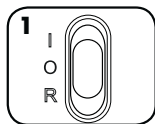

Op Uit (O) plaatsen



*Breng olie aan over de invoer

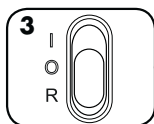

Omgekeerde richting (R) indrukken en gedurende 2-3 seconden ingedrukt houden

LET OP * Gebruik enkel plantaardige olie in busjes met lange tuit (niet onder druk) zoals Fellowes 35250 

DE Infrarood sensors voor de automatische start-functie reinigen

De papierdetectiesensors zijn ontworpen voor onderhoudsvrije werking. In zeldzame gevallen kunnen de sensors echter door papierstof worden geblokkeerd waardoor de motor begint te draaien, zelfs als er geen papier aanwezig is. (Opmerking: in het midden van de papierinvoer zitten twee papierdetectiesensors).

DE SENSORS REINIGEN



Schakel de vernietiger uit en haal de stekker uit het stopcontact



Zoek de infrarood sensor voor Automatisch starten

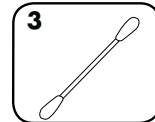

Dip een wattenstaafje in isopropylalcohol

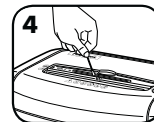

Veeg met het wattenstaafje elke verontreiniging van de papersensors

PROBLEMEN OPlossen

 **Papieropstopping:** Druk op Achteruit (R) en verwijder het papier of volg de onderstaande Turbo Jam Release™-instructies

 **Deur open:** Zorg ervoor dat de afvalbak naar binnen geduwd is

 **Oververhitting:** Wacht 40 minuten totdat de motor afgekoeld is

 **Papieropstopping:** Zet de schakelaar op Uit (O) en maak de afvallade leeg. Zet de afvallade er weer in en volg de onderstaande procedures.



Houd de Turbo Jam Release™ knop ingedrukt



Als de opstopping niet is verbroken, moet Achteruit (R) 1 seconde lang ingedrukt worden gehouden.



Verminder de hoeveelheid papier tot een aanvaardbare hoeveelheid en voer het weer in de papierinvoer

BEPERKTE PRODUCTGARANTIE

Beperkte garantie: Fellowes, Inc. ("Fellowes") garandeert dat de onderdelen van het apparaat zonder gebreken zijn voor wat betreft de materialen en de afwerking, en verleent service en ondersteuning gedurende 2 jaar vanaf de aankoopdatum door de originele consument. Fellowes garandeert dat de snijmesses van het toestel zonder gebreken zijn voor wat betreft het materiaal en de afwerking gedurende 5 jaar vanaf de aankoopdatum door de originele consument. Als tijdens de garantieperiode van enig onderdeel wordt vastgesteld dat het defect is, is uw enige en exclusieve verhaal de reparatie of vervanging ervan, dit volgens het oordeel en op kosten van Fellowes. Deze garantie is niet van toepassing in geval van misbruik, verkeerd gebruik, het niet naleven van de productgebruiksnormen, het gebruik van een onjuiste stroombron voor de vernietiger (anders dan wat op het label vermeld staat), of onbevoegde reparatie. Fellowes behoudt zich het recht voor om enige bijkomende kosten aan consumenten in rekening te brengen die door

Fellowes zijn gemaakt om onderdelen te verschaffen of diensten te verlenen buiten het land waar de vernietiger oorspronkelijk werd verkocht door een bevoegde wederverkoper. ALLE IMPLICIETE GARANTIES, INCLUSIEF GARANTIES MET BETREKKING TOT VERKOOPBAARHEID OF GESCHIKTHEID VOOR EEN BEPAALD DOEL, WORDEN HIERBIJ BEPERKT IN DUUR TOT DE HIERBOVEN AANGEGEVEN TOEPASSELIJKE GARANTIEPERIODE. Fellowes kan in geen geval aansprakelijk worden gesteld voor om het even welke incidentele of gevolgschade die aan dit product kan worden toegeschreven. Deze garantie verleent u specifieke wettelijke rechten. De duur, bepalingen en voorwaarden van deze garantie zijn over de hele wereld van kracht, behalve waar andere beperkingen, restricties of voorwaarden door plaatselijke wetgeving vereist zouden kunnen zijn. Voor nadere details of om van de service onder deze garantie gebruik te maken, neemt u contact op met ons of met uw detailhandelaar.

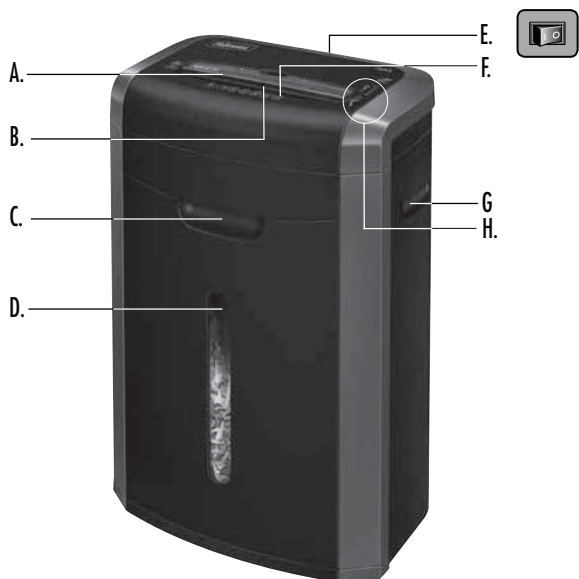

TANGENT

- | | | |
|-------------------------------------|------------------------------|--|
| A. Inmatning | D. Fönster | H. Kontrollknapp och indikeringslampor |
| B. Säkerhetslucka för CD/kreditkort | E. Koppla ur strömbrytaren | R 1. Bakåt |
| C. Utdragbar papperskorg | ○ 1. AV | O 2. AV |
| | I 2. PÅ | I 3. Auto på (grön) |
| | F. Se säkerhetsinstruktioner | 4. Turbo Jam Release™ (röd) |
| | G. Handtag | 5. Dörr öppen (röd) |
| | | 6. Överhettad (röd) |

EGENSKAPER

Strimlar: Papper, kreditkort, häftklamrar, gem CD-/DVD-skivor och skräppost

Strimlar inte: Självhäftande etiketter, kontinuerliga blanketter, overhead-blad, dagstidningar, kartong, ark i laminat, mappar, röntgenbilder eller plastmaterial andra än de ovan angivna

Skärbredd:

Konfetti..... 4 mm x 38 mm

Maximal kapacitet:

Ark per körning..... 12*

Kort per körning..... 1*

Inmatningsbredd för papper 240 mm

*A4 (70g) papper vid 220-240 v, 50/60 Hz, 2,2 A, kapaciteten reduceras av tjockare papper, fukt eller spänning annan än märkspänningen. Rekommenderad maximal daglig användning: 800 ark, 25 kreditkort; 10 cd:n. 12 ark per körning.

⚠ VARNING: VIKTIGA SÄKERHETS ANVISNINGAR — Läs före användning!

- Drift, underhåll och servicekrav anges i användarhandboken. Läs igenom hela användarhandboken före körning av dokumentförstörarna.
- Se till att barn och husdjur inte kommer i närheten. Håll händerna borta från pappersinmatningen. Stäng alltid av maskinen när den inte används eller dra ut kontakten.
- Se till att annat som handskar, smycken, kläder, hår, osv. inte kommer för nära inmatningen. Om ett föremål råkar komma in i den övre öppningen, ställ om till Backläge (R) och mata ut det igen.
- Använd aldrig aerosolprodukter, oljebaserade smörjmedel eller andra brandfarliga produkter på eller i närheten av dokumentförstöraren. Använd inte tryckluft på dokumentförstöraren.
- Maskinen får inte användas om den blivit skadad eller på annat sätt är defekt. Ta inte isär dokumentförstöraren. Undvik att placera maskinen i närheten av eller ovanpå värmekälla eller vatten.

- Denna dokumentförstörare har en strömbrytare (E) som måste stå i läget PÅ (I) för att dokumentförstöraren ska kunna köras. I ett nödläge ska du ställa brytaren i läget AV (O). Detta stoppar dokumentförstöraren omedelbart.
- Undvik att röra skären under dokumentförstörarhuvudet.
- Dokumentförstöraren ska anslutas till ett eluttag med den spänning och strömstyrka som anges på etiketten. Det eluttaget skall finnas nära utrustningen och vara lättåtkomligt. Energiomvandlare, transformatorer eller förlängningsladdar ska inte användas till denna produkt.
- BRANDFARA – Skär INTE gratulationskort med ljudchip eller batterier.
- Endast för inomhusbruk.
- Koppla ur dokumentförstöraren innan den rengörs eller servas.

GRUNDLÄGGANDE DRIFT AV DOKUMENTFÖRSTÖRAREN



Kontinuerlig drift:
Maximalt upp till 20 minuter

ANM: Efter varje arbetspass går maskinen en stund för att rensa inmatningsöppningen. Kontinuerlig drift över 20 minuter utlöser automatiskt en avsvältningsperiod på 40 minuter.

PAPPER /KARTONG eller CD

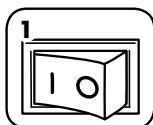

1 Sätt i kontakten och ställ strömbrytaren i läget PÅ (I)

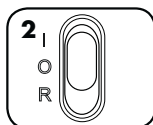

2 Sätt i läge På (I)



3 Mata pappret mat in i inmatningen och släpp

eller



4 För att strimla CD-skivor eller kreditkort, vrid säkerhetsluckan på plats

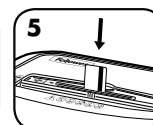

5 Håll CD/kort i kanten, mata in i CD/kortinmatningen och släpp



6 Stäng AV (O) när du är färdig med strimlingen

AVANCERAD PRODUKTFUNKTION



Turbo Jam Release™
Den exklusiva knappen Turbo Jam Release™ hjälper dig att fixa papperstrassel

Mer information om alla Fellowes avancerade produkttegenskaper finns på www.fellowes.com

PRODUKTUNDERHÅLL

SMÖRJNING AV DOKUMENTFÖRSTÖRAREN

Alla konfettidokumentförstörare kräver olja för topprestanda. Om en maskin inte smörjs kan den få minskad arkkapacitet, ge störande ljud vid dokumentförstöring och kan till sist sluta att fungera. För att undvika sådana problem rekommenderar vi att du smörjer din dokumentförstörare varje gång du tömmer papperskorgen.

FÖLJ PROCEDUREN NEDAN OCH UPPREPA TVÅ GÅNGER

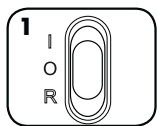

Sätt i läge Av (0)



*Tillsätt olja längs med inmatningsöppningen

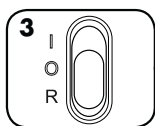

Tryck och håll ned knappen Backlagre (R) i 2-3 sekunder

RENGÖRA AUTO-START INFRARÖDA GIVARE

Givare för att upptäcka papper är utformade för underhållsfri drift. Vid sällsynta tillfällen kan emellertid givarna blockeras av pappersdamm och göra att motorn går även om det inte finns något papper.

(Obs! Två givare för att upptäcka papper finns mitt i inmatningen).

RENGÖRA GIVARNA



Stäng av och koppla ur dokumentförstöraren



Leta reda på Auto-starts infraröda givare

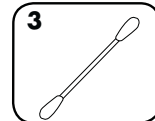

Doppa en bomullstopp i tvättisprit



Torka med bomullstoppen bort alla föroreningar från pappersgivarna



VAR FÖRSIKTIG * Använd endast vegetabilisk olja utan aerosol i behållare med långt munstycke, typ Fellowes nr. 35250



FELSÖKNING



Pappersstopp: Tryck antingen på Backlagre (R) och ta bort papperet eller följ instruktionerna för Turbo Jam Release™ nedan



Door open: Säkerställ att papperskorgen är intryckt



Överhettning: Vänta i 40 minuter för att motorn ska svalna

Pappersstopp: Ställ maskinen i läge Av (0) och töm papperskorgen. Byt ut papperskorgen och följ procedurerna nedan.



Tryck in och håll kvar Turbo Jam Release™-knappen



Om pappersstoppet inte åtgärdas, tryck och håll in Backlagre (R) under 1 sekund



Minska papperskvantiteten till ett acceptabelt antal och mata in i pappersinmatningen igen

BEGRÄNSAD PRODUKTGARANTI

Begränsad garanti: Fellowes, Inc. ("Fellowes") garanterar att maskinens delar är fria från materialfel eller tillverkningsfel och ger service och support i upp till ett (2) år efter försäljning till första kund. BEGRÄNSAD GARANTI Fellowes, Inc. ("Fellowes") garanterar att maskinens skärblad är fria från materialfel eller tillverkningsfel i upp till fem (5) år efter försäljning till första kund. Om någon del är defekt under garantiperioden kommer den enda och uteslutande ersättningen att bli reparation eller en ersättningsprodukt enligt Fellowes val och kostnad motsvarande den defekta delen. Denna garanti gäller inte i vid missbruk, misskötsel, underlåtenhet att respektera föreskrifterna för produktanvändning, bruk av olämpligt uttag för körning av dokumentförstörare (annat än vad som anges på märkskytten) eller icke auktoriserad reparation. Fellowes reserverar

sig rätten att ta betalt av kunder för extra kostnader som Fellowes ådrar sig för att tillhandahålla reservdelar eller tjänster utanför det land där dokumentförstöraren ursprungligen såldes av en auktoriserad återförsäljare. ALLA UNDERFÖRSTÅDDA GARANTIER, INKLUSIVE SÄLJBARHET ELLER LÄMPLIGHET FÖR NÅGOT SPECIELLT ÄNDAMÅL, BEGRÄNSAS HÄRI GENOM DEN TILLÄMPLIGA GARANTIPERIODEN SOM ANGES OVAN. Under inga omständigheter kan Fellowes hållas ansvarigt för följskador eller tillfälliga skador som kan härledas till denna produkt. Denna garanti ger dig specifika juridiska rättigheter. Villkoren och varaktigheten för denna garanti gäller överallt utom där lagstiftningen ställer andra begränsningar eller villkor. För vidare information eller för att erhålla garantiservice skall försäljningsställe eller Fellowes kontaktas.

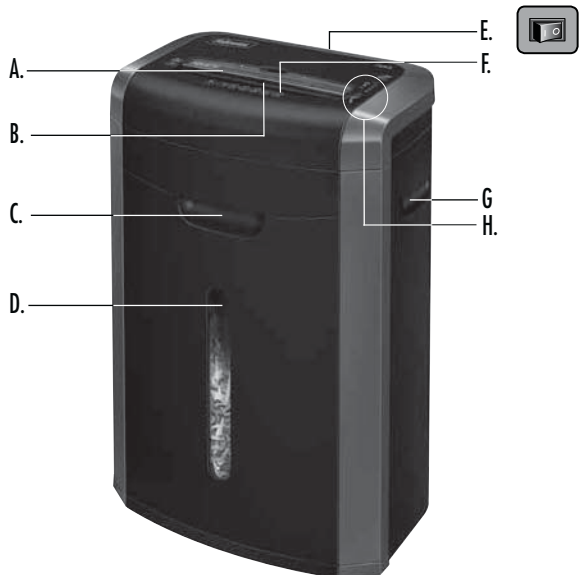

OVERSIGT

- | | | |
|---------------------------------|--------------------------------|---|
| A. Papirindførsel | D. Rude | H. Betjeningskontakt og indikatorlamper |
| B. CD/kreditkort sikkerhedsklap | E. Afbryder | R 1. Baglæns |
| C. Udtagelig beholder | ○ 1. SLUKKET | O 2. SLUKKET |
| | I 2. TÆNDT | I 3. Auto On (grøn) |
| | F. Se sikkerhedsvejledningerne | 4. Turbo Jam Release™ (rød) |
| | G. Håndtag | 5. Dør åben (rød) |
| | | 6. Overopvarmning (rød) |

KVALIFIKATIONER

Makulerer: Papir, kreditkort, hæfteklammer, papirklips CD/DVD'er og reklamer.

Makulerer ikke: Klæbemærker, endeløse baner papir, transparenter, aviser, karton, laminat, arkivfoldere, røntgenfotos eller andre plasttyper bortset fra ovenfor nævnte

Makuleret papirstørrelse:

Skåret på tværs..... 4 mm x 38 mm

Maksimum:

Ark pr. omgang 12*

Kort pr. omgang 1*

Papirindføringsbredde 240 mm

*A4 (70 g) papir ved 220-240 V, 50/60 Hz, 2,2 A; tungere papir, fugtighed eller anden spænding end angivet kan reducere kapaciteten. Maksimalt anbefalet daglig anvendelse: 800 ark, 25 kreditkort, 10 CD'er. 12 ark pr. omgang.

⚠ ADVARSEL: VIGTIGT SIKKERHEDSANVISNINGER—Læs for brug!



- Opbevares utilgængeligt for børn og kæledyr. Hold hænderne væk fra papirindførslen. Stilles altid på off eller trækkes ud af stikkontakten, når den ikke anvendes.



- Hold fremmede genstande – handsker, smykker, tøj, hår, osv. – væk fra makulatorens indførsler. Hvis der kommer en genstand ind i den øverste åbning, tryk da på Baglæns (R) for at køre genstanden tilbage.



- Brug aldrig spraydåser, oliebaseerede eller andre brændbare produkter på eller i nærheden af makuleringsmaskinen. Der må ikke anvendes trykluftdåse på makulatoren.



- Må ikke anvendes, hvis den er beskadiget eller defekt. Maskinen må ikke skilles ad. Må ikke anbringes i nærheden af eller over varmekilder eller vand.

- Anvendelse, vedligeholdelse og servicekrav er beskrevet i brugsanvisningen. Læs hele brugsanvisningen før brug af makuleringsmaskinen.

- Denne maskine har en afbryderkontakt (E), som skal være i TÆNDT (I) stilling før maskinen virker. I nødstilfælde skal kontakten rykkes i SLUK (O) stilling. Dette vil omgående standse maskinen.

- Undgå berøring af udsatte knive under makuleringsmaskinens hoved.

- Makuleringsmaskinen skal sættes i en korrekt stikkontakt på væggen eller en stikdåse med den spænding og strømstyrke, der er angivet på mærkatet. Den stikkontakt eller stikdåse skal være installeret i nærheden af udstyret og skal være let tilgængelig. Energiomdannere, transformere eller forlængerledninger må ikke bruges sammen med dette produkt.

- BRANDFARE - Må IKKE bruges til at makulere lykønskingskort med lydchips eller batterier.

- Kun til indendørs brug.

- Træk stikket ud fra kontakten før rengøring eller vedligeholdelse.

GRUNDLÆGGENDE BETJENING AF MAKULERINGSMASKINEN



Kontinuerlig drift:

Op til maksimalt 20 minutter

BEMÆRK:

Makuleringsmaskinen kører ganske kort efter hver omgang for at rydde indføringsåbningen. Kontinuerlig drift længere end 20 minutter udløser en afkølingsperiode på 40 minutter.

PAPIR/KORT ELLER CD

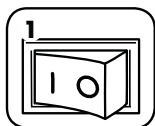

1 Sæt stikket i og sæt strømafbryderkontakten i TÆNDT (I) stilling

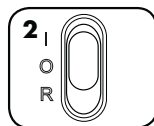

2 Stilles på Auto-On (I)

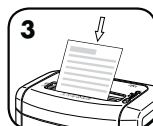

3 Før papiret lige ind i papirindførslen og giv slip

eller



4 Drej sikkerhedsklappen til den rigtige stilling for at makulere kreditkort

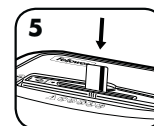

5 Hold CD/kort ved kanten, før dem ind i CD/kort-klaphullet og giv slip

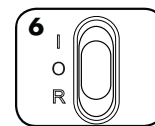

6 Når du er færdig med at makulere stiller du afbryderknappen på SLUKKET (O)

AVANCERET PRODUKTEGENSKAB



Turbo Jam Release™
Special Turbo Jam Release™ knap maser materiale igennem

For yderligere information om alle Fellowes avancerede produkttegenskaber, gå ind på www.fellowes.com

VEDLIGEHOLDELSE AF PRODUKTET

SMØRING AF MAKULERINGSMASKINEN

Alle konfettiklippere kræver smøring for den bedst mulige ydeevne. Hvis ikke den smøres, vil maskinen evt. have formindsket kapacitet, afgive ubehagelig støj under makulering, og den kan evt. bryde sammen. For at undgå disse problemer anbefaler vi, at du smører makuleringsmaskinen hver gang du tømmer affaldsbeholderen.

FØLG FREMGANGSMÅDEN FOR SMØRING NEDENFOR OG GENTAG DEN TO GANGE

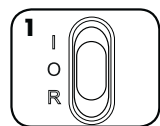

Stik på Slukket (O)



*Påfør olie hen over indførslen

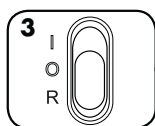

Tryk og fasthold Baglæns (R) 2-3 sekunder

RENGØRING AF AUTOSTART INFRARØDE SENSORER

Papirfølingsensorer er designet med henblik på vedligeholdelsesfri anvendelse. Imidlertid kan det i sjældne tilfælde ske, at sensorerne bliver blokeret med papirstøv, hvilket vil få motoren til at køre, selv om der ingen papir er i. (Bemærk: Der sidder to papirfølingsensorer midt i papirindføringen).

SÅDAN RENGØRES SENSORERNE



Sluk for maskinen og tag stikket ud



Find de infrarøde autostartsensorer

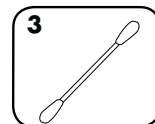

Dyp en vatpind i propylalkohol



Visk al kontaminering af sensorerne med vatpinden



* Brug kun en non-aerosol vegetabilisk olie i en lang dysebeholder, såsom Fellowes 35250



FEJLFINDING



Papirstop: Tryk enten på baglænskappen (R) og fjern papiret eller følg anvisningerne for opbryderen (Turbo Jam Release™) nedenfor.



Dør åben: Se efter, at papirkurven er skubbet helt ind.



Overopvarmning: Vent 40 minutter til motoren er afkølet

 **Papirstop:** sæt på Off (O) og tøm beholderen. Sæt papirkurven i igen og følg proceduren nedenfor.



Tryk og hold Turbo Jam Release™ knappen



Hvis papirstoppet ikke er afhjulpet, så tryk og hold baglænskappen (R) i 1 sekund



Mindsk mængden af papir til det acceptable, og før papiret ind i indførslen igen

BEGRÆNSET PRODUKTGARANTI

Begrænset garanti: Fellowes, Inc. ("Fellowes") garanterer, at alle maskinens dele er fri for materialedefekter og fabrikationsfejl og yder servicearbejde og support i 2 år fra den oprindelige kundes købsdato. Fellowes garanterer, at maskinens knivblade er fri for materialedefekter og fabrikationsfejl i 5 år fra den oprindelige kundes købsdato. Hvis det konstateres, at en del er defekt under garantiperioden, vil den eneste og eksklusive afhjælpende foranstaltning være reparation eller ombytning, efter Fellowes' valg og omkostning, af den defekte del. Denne garanti er ugyldig i tilfælde af misbrug, forkert anvendelse, undladelse af at overholde produktets anvendelsesstandarder, brug af makuleringsmaskinen ved forkert strømforsyning (som ikke er anført på typemærkaten) eller uautoriseret reparation. Fellowes forbeholder sig retten til at

fakturere forbrugeren for yderligere omkostninger erholdt af Fellowes for at levere dele eller service udenfor det land, hvor maskinen oprindeligt blev solgt af en autoriseret detailhandler. ENHVER IMPLICIT GARANTI, INKLUSIV SALGBARHED ELLER BRUGSEGNETHED TIL ET SPECIELT FORMÅL, ER HERMED BEGRÆNSET I VARIGHED TIL DEN PÅGÆLDENDE GARANTIPERIODE SOM NÆVNT OVENFOR. I intet tilfælde er Fellowes ansvarlig for nogen følge- eller indirekte skader, som kan henhøres til dette produkt. Denne garanti giver dig specifikke juridiske rettigheder. Varighed, betingelser og vilkår under denne garanti er gældende på verdensplan, undtagen hvor andre begrænsninger, restriktioner eller forhold kræves af den lokale lov. For yderligere detaljer eller for service under denne garanti, bedes du kontakte os eller din forhandler.

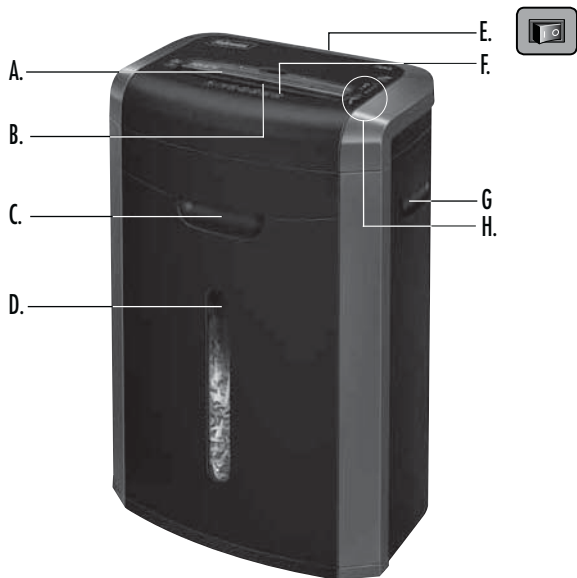

SELITYKSET

- | | | |
|-------------------------------------|----------------------|------------------------------------|
| A. Paperin syöttöaukko | D. Ikkuna | H. Ohjauskytkin ja merkivalot |
| B. CD-levyn/luottokortin suojaläppä | E. Virtakatkaisija | R 1. Taaksepäin |
| C. Ulosvedettävä silppusäiliö | ○ 1. POIS | O 2. POIS |
| | I 2. PÄÄLLÄ | I 3. Automaattikäynnistys (vihreä) |
| | F. Katso turvaohjeet | 4. Turbo Jam Release™ (punainen) |
| | G. Kahva | 5. Ovi auki (punainen) |
| | | 6. Ylikuumeneminen (punainen) |

OMINAISUUDET

Silppuaa: paperit, luottokortit, niitit, paperiliittimet, CD-/DVD-levyt ja roskaposti

Ei silppuaa: tarralaput, jatkolomakkeet, kalvot, sanomalehdet, pahvit, laminoidut tuotteet, kansiot, röntgenkuvat tai muut kuin yllä mainitut muovit

Paperisilppukoko:

Ristiinleikkuu 4 mm x 38 mm

Enimmäismäärät:

Arkkiä/syöttö..... 12*

Korttia/syöttö 1*

Paperin leveys..... 240 mm

*A4 (70 g), 220–240V, 50/60 Hz, 2,2 ampeeria; paksumpi paperi, kosteus tai muu jännite voi heikentää suorituskyytä. Suurin suositeltu päivittäinen käyttömäärä: 800 arkkiä; 25 luottokorttia; 10 CD-levyä. 12 arkkiä/syöttö.

VAROITUS: TÄRKEITÄ TURVAOHJEITA — Lue ennen käyttöä!



- Käyttö-, ylläpito- ja huoltovaatimukset on esitetty käyttöohjeessa. Lue käyttöohjeet kokonaan läpi ennen silppurin käyttämistä.
- Pidä poissa lasten ja kotieläinten ulottuvilta. Pidä kädet poissa paperin syöttöaukosta. Katkaise virta tai irrota sähköjohto aina, kun laitetta ei käytetä.
- Varmista, että vieraat esineet, kuten käsinneet, korut, vaatteet ja hiukset, eivät joudu silppurin syöttöaukkoihin. Jos jokin esine joutuu silppurin yläaukkoon, paina Peruutus (R) -painiketta ja pidä sitä alhaalla esineen poistamiseksi.
- Älä koskaan käytä aerosolituotteita, bensiinipohjaisia voiteluaineita tai muita helposti syttyviä tuotteita silppurissa tai sen lähellä. Älä käytä paineistettua ilmaa silppuriin.
- Älä käytä silppuria, jos se on rikki tai siinä on toimintahäiriöitä. Älä pura silppuria. Älä aseta silppuria kuumaan tai märkään paikkaan.

- Tässä silppurissa on virtakatkaisija (E), jonka on oltava laitteen käytön aikana PÄÄLLÄ (I) -asennossa. Häätapauksessa käännä katkaisija POIS (O) -asentoon. Tämä sammuttaa silppurin välittömästi.
- Vältä koskettamasta silppurin alla olevia koteloirottomia leikkuuteriä.
- Silppuri on liitettävä seinäpistorasiaan tai liitäntään, jonka ampeeriluku on tuotetarran mukainen. Pistorasia tai liitäntä on asennettava laitteen lähelle ja helposti käsiteltävissä olevaan paikkaan. Tämän tuotteen kanssa ei saa käyttää konverttereita, muuntajia tai jatkojohtoja.
- PALOVAARA – ÄLÄ silppua äänisuruja tai paristoja sisältäviä onnittelukortteja.
- Vain sisäkäyttöön.
- Irrota silppuri pistorasiasta ennen puhdistamista tai huoltamista.

PERUSSILPPUAMINEN



Jatkuva käyttö:
Enintään 20 minuuttia

HUOMIO:

Silppuri toimii hetken aikaa jokaisen syötön jälkeen syöttöaukon puhdistamiseksi. Jos silppuria käytetään jatkuvasti yli 20 minuuttia, silppurin jäädytyn käynnistys 40 minuutiksi.

PAPERI, KORTTI TAI CD-LEVY

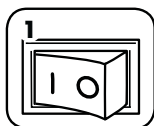

Aseta pistoke pistorasiaan ja virtakatkaisija PÄÄLLÄ (I) -asentoon.

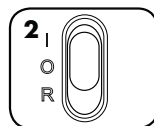

Aseta Automaattikäynnistys (I) -asentoon

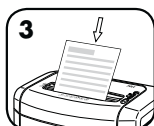

Syötä paperia suoraan paperin syöttöaukkoon ja vapauta



Kun silppuat CD-levyjä tai luottokortteja, käännä CD-suojaläppä paikalleen

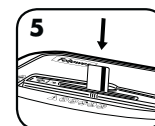

Tartu CD-levyä tai korttia sen reunasta ja syötä se CD-levyjien/korttien syöttöaukkoon ja päästä irti



Kun silppuaminen on päättynyt, aseta POIS (O) -asentoon

EDISTYKSELLEISET TUOTEOMINAISUUDET



Turbo Jam Release™
Ainutlaatuinen Turbo Jam Release™
toiminto antaa lisätehoa tukosten
selvittämiseksi

Katso Fellowesin tuotteiden lisätoimintoja koskevat muut ominaisuudet sivustoltamme osoitteessa www.fellowes.com.

TUOTTEEN HUOLTO

SILPPURIN VOITELU

Kaikkien ristiinleikkusilppurien optimaalinen toiminta edellyttää öljyämistä. Jos laitetta ei öljytä, sen silppuamiskapasiteetti voi heikentyä, silppuamisen aikana voi kuulua asiaankuulumattomia ääniä ja laite saattaa lopulta lakata toimimasta. Välttääksesi nämä ongelmat suosittelemme silppurin öljyämistä aina silppusäiliön tyhjentämisen yhteydessä.

VOITELE ALLA MAINITUN MUKAISESTI JA TOISTA KAHDESTI

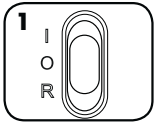

Aseta POIS (O)
-asentoon



*Voitele syöttöaukko
öljyllä.



Paina Peruutus (R)
-painiketta ja pidä sitä
alhaalla 2-3 sekuntia

AUTOMAATTIKÄYNNISTYKSEN INFRAPUNA-ANTUREIDEN PUHDISTAMINEN

Paperintunnistusanturit on suunniteltu toimimaan ilman käyttäjän huoltotoimenpiteitä. Paperipöly saattaa kuitenkin joskus peittää anturit, jolloin moottori pysyy käynnissä, vaikka laitteessa ei olisi paperia.

(Huomio: laitteen kaksi paperintunnistusanturia sijaitsevat paperin syöttöaukon keskellä).

ANTUREIDEN PUHDISTAMINEN

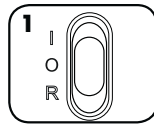

Sammuta laite ja irrota
silppurin sähköjohto
pistorasiasta



Paikallista
automaattikäynnistyksen
infrapuna-anturi

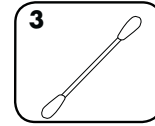

Kasta vanupuikko
puhdistusalkoholissa



Pyyhi kaikki paperianturiin
kertyneet epäpuhtaudet
vanupuikolla



VAROITUS

* Käytä vain suuittimellisessä pullossa olevaa aerosolitonta kasviöljyä, kuten Fellowes 35250.



VIANMÄÄRITYS



Paperitukos: Paina joko Taaksepäin (R) -painiketta ja poista paperi tai selvitä Turbo Jam Release™ alla esitettyjen ohjeiden mukaisesti



Ovi auki: Varmista, että säiliö on sisällä



Ylikuumentuminen: Odota 40 minuuttia ja anna moottorin jäähtyä



Paperitukos: Aseta POIS (O) -asentoon ja tyhjennä silppusäiliö. Poista silppusäiliö ja toimi alla olevien ohjeiden mukaisesti.



Paina ja pidä
painettuna Turbo Jam
Release™ painiketta.

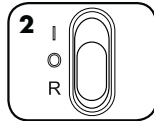

Jos tukos ei vapaudu,
paina Taaksepäin (R)
-painiketta ja pidä alhaalla
yhden sekunnin ajan.

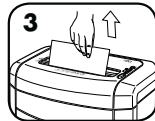

Vähennä paperimäärä sallittuun
ja syötä paperit uudelleen
paperin syöttöaukkoon

TUOTTEEN RAJOITETTU TAKUU

Rajoitettu takuu: Fellowes, Inc. -yhtiön ("Fellowes") takaa koneen leikkuuterien materiaali- ja valmistusvialta 2 vuodeksi tuotteen alkuperäisestä ostopäivästä lukien. Fellowesin takuu kattaa koneen leikkuuterien materiaali- ja valmistusvialta 5 vuodeksi tuotteen alkuperäisestä ostopäivästä lukien. Jos osassa havaitaan vika takuuajana, ainoana ja yksinomaisten ratkaisuna on viallisen osan korjaus tai vaihto Fellowesin valinnan mukaan ja kustannuksella. Takuu ei kata väärinkäyttöä, virheellistä käsittelyä, tuotteen vakiintuneista käyttötaavoista poikkeavaa käyttöä, silppurin käyttöä epäasianmukaisella virtalähteellä (muu kuin tuotetarrassa on mainittu) tai valtuuttamatonta korjausta. Fellowes pidättää oikeuden veloittaa asiakkaalta mahdolliset lisäkustannukset, jotka

aiheutuvat siitä, että Fellowes toimittaa osia tai palveluja muuhun kuin siihen maahan, jossa valtuutettu jälleenmyyjä on tuotteen aluperin myynyt. KAIKKIEN HILJAISTEN TAKUIDEN, MUKAAN LUKIEN KAUPALLISTAMINEN TAI SOVELTUVUUS TIETTYÄ TARKOITUSTA VARTEN, KESTO ON SITEN RAJATTU EDELLÄ MÄÄRÄTYN TAKUUJAN MUKAISESTI. Fellowes ei vastaa missään tapauksessa tästä tuotteesta johtuvista välillisistä tai tahattomista vahingoista. Tämä takuu antaa käyttäjälle erityiset lainmukaiset oikeudet. Tämän takuun kesto ja ehdot ovat voimassa maailmanlaajuisesti lukuun ottamatta paikallisen lainsäädännön edellyttämiä erilaisia rajoituksia tai ehtoja. Lisätietoja tai takuunalaisia palveluja on saatavissa meiltä tai jälleenmyyjältäsi.

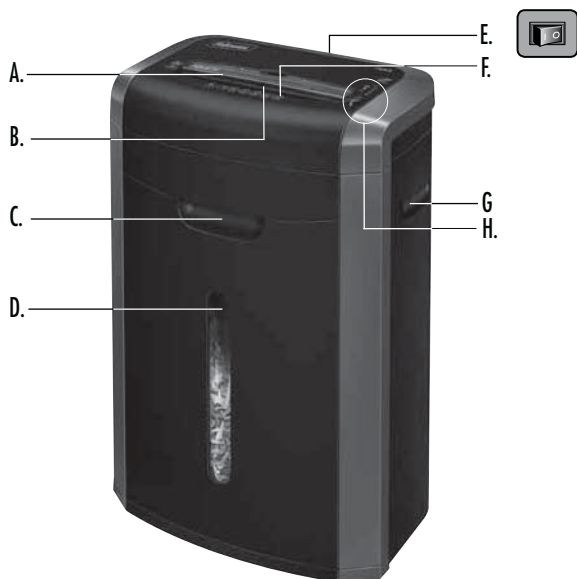

FORKLARING

- | | | |
|--------------------------------|--------------------------------------|--------------------------------------|
| A. Papiringgang | D. Vindu | H. Kontrollbryter og indikatorlamper |
| B. Sikkerhetsklaff for CD/kort | E. Bryter for frakobling av strømmen | R 1. Revers |
| C. Uttrekkbar kurv | ○ 1. AV | O 2. AV |
| | I 2. PÅ | I 3. Auto på (grønn) |
| | F. Se sikkerhetsanvisningene | 4. Turbo Jam Release™ (rød) |
| | G. Håndtak | 5. Dør åpen (rød) |
| | | 6. Overoppheting (rød) |

KAPASITET

Makulerer: Papir, kredittkort, stifter, binders og søppelpost

Makulerer ikke: Klistremerker, CD-er/DVD-er, papir i løpende bane, transparenter, aviser, papp, laminater, arkivmapper, røntgenbilder eller plast, annet enn det som er nevnt ovenfor

Makuleringsstørrelse:

krysskappet 4 mm x 38 mm

Maksimalt:

Ark per omgang 12*
kort per omgang 1*
papiråpningsbredde 240 mm

*A4 (70 g) papir ved 220–240 V, 50/60 Hz, 2,2 A; tyngre papir, fuktighet eller annen spenning enn den som er oppgitt, kan redusere kapasiteten. Anbefalt, maksimal daglig bruk: 800 ark; 25 kredittkort; 10 CD-er. 12 ark pr. omgang.

⚠ ADVARSEL: VIKTIGE SIKKERHETSANVISNINGER — Leses for bruk!



- Drifts-, vedlikeholds- og servicekrav er oppgitt i brukerhåndboken. Les hele brukerhåndboken før makulatoren tas i bruk.
- Oppbevares utilgjengelig for barn og kjæledyr. Hold hendene borte fra papirinnføringen. Slå alltid av eller koble fra makulatoren når den ikke er i bruk.
- Hold fremmedlegemer - hansker, smykker, klær, hår osv. - på avstand fra makuleringsinnganger. Hvis det kommer en gjenstand inn i toppåpningen, slår du på Revers (R) for å kjøre den ut igjen.
- Bruk aldri spray, petroleumsbaserte smøremidler eller andre brennbare produkter på eller i nærheten av makulatoren. Ikke bruk trykkluft på makulatoren.
- Makulatoren må ikke brukes hvis den er skadet eller defekt. Makulatoren må ikke demonteres. Makulatoren må ikke plasseres i nærheten av eller over varme- eller vannkilder.

- Denne makulatoren har en bryter for frakobling fra lysnettet (E), som må stå i stillingen PÅ (I) for at maskinen skal kunne brukes. Sett bryteren i stillingen AV (O) i nødsfall. Denne handlingen vil stoppe makulatoren øyeblikkelig.
- Unngå å berøre ubeskyttede skjæreblader under makuleringshodet.
- Makulatoren skal kobles til en stikkontakt eller uttak med spenning og strømstyrke som angitt på etiketten. Stikkontakten eller uttaket må være i nærheten av utstyret, og være lett tilgjengelig. Strømformere, transformatorer eller skjøteledninger må ikke brukes sammen med dette produktet.
- BRANNFARE – IKKE makuler gratulasjonskort, osv. med lyd-chips eller batterier.
- Kun til bruk innendørs.
- Trekk ut støpselet før rengjøring eller vedlikehold utføres.

GRUNNLEGGENDE MAKULERING



Kontinuerlig bruk:
Opptil maksimalt 20 minutter

MERK: Makulatoren går et øyeblikk etter hver omgang for å frigjøre inngangen. Kontinuerlig drift utover 20 minutter vil utløse en 40-minutters nedkjølingsperiode.

PAPIR/KORT ELLER CD

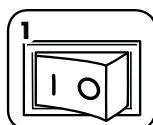

1 Koble til makulatoren og sett strømbryteren i stillingen PÅ (I).



2 Trykk på Auto-På (I)

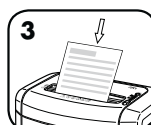

3 Mat inn papir i papirinngangen, og slipp

eller



4 Vri sikkerhetsklaffen på plass for å makulere CD-er eller kredittkort

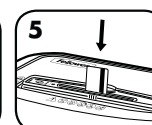

5 Hold CD-er/kort i kanten, mat inn i CD-/kortinngangen, og slipp



6 Slå AV (O) etter ferdig makulering.

AVANSERT PRODUKTEGENSKAP



Turbo Jam Release™ papirfastkjøring er ingen match for den eksklusive Turbo Jam Release™

For mer informasjon om alle Fellowes avanserte produktfunksjoner, gå til www.fellowes.com

PRODUKTVEDLIKEHOLD

SMØRE MAKULATOREN

Alle kryssmakuleringsknivene trenger olje for best mulig ytelse. Hvis maskinen ikke blir smurt, kan det føre til nedsatt arkkapasitet og forstyrrende støy eller full stans. For å unngå disse problemene, anbefaler vi at du oljer makulatoren hver gang du tømmer avfallskurven.

FØLG SMØREPROSEDYREN NEDENFOR, OG GJENTA TO GANGER

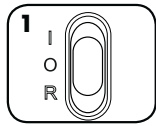

Still på Av (O)



*Påfør olje over hele inngangen

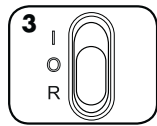

Trykk på og hold inne revers (R) i 2-3 sekunder



* Bruk kun ikke-aerosol, vegetabilsk olje i en beholder med lang dyse, som Fellowes 35250



RENGJØRE DE INFRARØDE AUTO-START-SENSORENE

Papirregistreringssensorene er konstruert for vedlikeholdsfri bruk. I sjeldne tilfeller kan sensorene imidlertid bli tildekket av papirstøv som får motoren til å kjøre selv om det ikke er papir tilstede.

(Merk: To papirregistreringssensorer sitter midt i papiringgangen).

SLIK RENGJØR DU SENSORENE

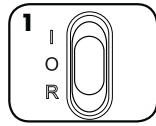

Slå av og koble fra makulatoren



Finn den infrarøde Auto-start-sensoren

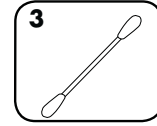

Dypp en bomullspinne i rensesprit



Tørk av eventuell forurensing fra papirsensorene med bomullspinnen

FEILFINNING



Papirfastkjøring: Trykk enten på Revers (R) og fjern papiret, eller følg Turbo Jam Release™-instruksjonene nedenfor



Dør åpen: Sørg for at kurven er skyvet inn



Vent i 40 minutter mens motoren kjøles ned



Papirfastkjøring: Sett bryteren til Av (O) og tøm kurven. Sett kurven på plass og følg instruksjonene nedenfor.



Trykk og hold nede Turbo Jam Release™ knapp for fastkjøring

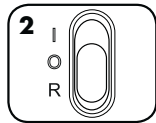

Hvis fastkjøringen ikke løses, trykk og hold på Revers (R) i ett sekund



Reduser papirmengden til et akseptabelt nivå, og mat papiret inn i papiringgangen på nytt

BEGRENSET PRODUKTGARANTI

Begrenset garanti: Fellowes, Inc. ("Fellowes") garanterer at maskindelen er fri for defekter i materiale og utførelse, og leverer service og støtte i 2 år fra kjøpsdato for den opprinnelige kjøperen. Fellowes garanterer at skjærebladene på maskinen er fri for defekter i materiale og utførelse i 5 år fra kjøpsdato for den opprinnelige kjøperen. Hvis det skulle oppstå defekter på noen del i garantiperioden, vil den eneste og eksklusive godtgjørelsen være reparasjon eller utskifting av denne, etter Fellowes' valg og for selskapets regning. Denne garantien er ikke gyldig hvis makulatoren er misbrukt, håndtert på feil måte, hvis bruksstandardene for produktet ikke er fulgt, hvis det er brukt feil strømtilførsel til makulatoren (som ikke er oppført på etiketten) eller ikke-autoriserte reparasjoner. Fellowes forbeholder seg retten til å kreve kunden for eventuelle

ekstrakostnader som Fellowes påløper for å skaffe deler eller tjenester utenfor landet der makulatoren ble solgt av en autorisert forhandler. ENHVER UNDERFORSTÅTT GARANTI, INKLUDERT DET SOM MÅTTE GJELDE SALGBARHET ELLER EGNETHET FOR ET BESTEMT FORMÅL, ER HERVED BEGRENSET TIL VARIGHETEN AV DEN AKTUELLE GARANTIPERIODEN SOM ER ANGITT OVENFOR. Fellowes skal ikke under noen omstendighet kunne holdes ansvarlig for følgeskader eller tilfeldige skader som kan tilskrives dette produktet. Denne garantien gir deg visse juridiske rettigheter. Garantien varighet, vilkår og betingelser er gyldige verden over, unntatt der hvor lokale lover måtte pålegge ulike begrensninger, restriksjoner eller betingelser. Ta kontakt med oss eller forhandleren for mer informasjon, eller for å få service ifølge garantien.

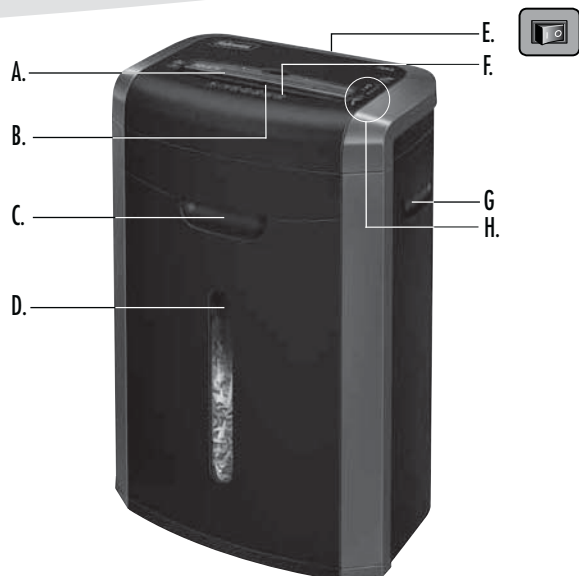

PODZESPOŁY

- | | | |
|----------------------------------|------------------------------------|--------------------------------------|
| A. Szczelina wejściowa na papier | D. Okienko | H. Kontrollbryter og indikatorlamper |
| B. Klapka na płytę CD/kartę | E. Przełącznik zasilania | R 1. Cofanie |
| C. Wysuwany kosz | ○ 1. WYŁ. | O 2. WYŁ. |
| | 2. WŁ. | I 3. Automatyczny Start (zielona) |
| | F. Patrz instrukcje bezpieczeństwa | 4. Turbo Jam Release™ (czerwona) |
| | G. Uchwyt | 5. Otwarte drzwiczki (czerwona) |
| | | 6. Przegrzanie (czerwona) |

MOŻLIWOŚCI

Niszczy: papier, karty kredytowe, zszywacze, spinacze do papieru, płyty CD/DVD i niechcianą korespondencję.

Nie niszczy: etykiet samoprzylepnych, papieru ciągłego, folii przezroczystych, gazet, tektury, materiałów laminowanych, folderów na dokumenty, zdjęć rentgenowskich i innych materiałów plastikowych nie wymienionych powyżej.

Wymiary niszczonego papieru:

ścinki..... 4 mm x 38 mm

Maksymalnie:

liczba arkuszy ciętych jednorazowo 12*
liczba kart ciętych jednorazowo 1*
szerokość szczeliny na papier 240 mm

*Papier A4 (70 g), przy napięciu 220–240 V, 50/60 Hz, 2,2 A; cięższy papier, większa wilgotność lub inny prąd niż znamionowy mogą zmniejszyć wydajność. Maksymalna zalecana liczba cięć dziennie: 800 arkuszy, 25 kart kredytowych, 10 dysków CD. 12 karetek ciętych jednorazowo.

⚠️ OSTRZEŻENIE: WAŻNE WSKAZÓWKI DOTYCZĄCE BEZPIECZEŃSTWA — przeczytać przed użyciem!

- Wymagania dotyczące działania, konserwacji oraz serwisowania są zawarte w instrukcji obsługi. Przed użyciem niszczarki przeczytać całą instrukcję obsługi.
- Przechowywać z dala od dzieci i zwierząt domowych. Nie zbliżać rąk do szczeliny wejściowej. Zawsze gdy urządzenie nie jest używane, przełączyć do pozycji wyłączonej lub odłączyć od sieci.
- Nie zbliżać do szczelin niszczarki innych materiałów (np. rękawic, biżuterii, ubrań, włosów itd.) niż te, które poddawane są niszczeniu. W przypadku wciągnięcia obiektu przez górną szczelinę ustawić włącznik w położeniu Cofanie (R), aż do wysunięcia materiału.
- Nigdy nie używać w pobliżu niszczarki aerozoli, smarów na bazie ropy naftowej ani innych palnych substancji. Nie używać powietrza w aerozolu do czyszczenia niszczarki.
- Nie włączać uszkodzonej ani wadliwie działającej niszczarki. Nie demontować niszczarki. Nie umieszczać niszczarki w pobliżu ani nad źródłem ciepła lub wody.

- Niszczarka wyposażona jest w przełącznik odcinania zasilania (E), który musi być w położeniu WŁ (I), aby niszczarka działała. W razie wypadku przestawić przełącznik w położenie WYŁ. (O). Natychmiast zatrzyma to działanie niszczarki.
- W niszczarkach tnących na ścinki unikać dotykania ostrzy tnących widocznych pod głowicą.
- Niszczarkę należy podłączyć do gniazda ściennego bądź gniazda, w którym napięcie i natężenie prądu są zgodne z wartościami znamionowymi, podanymi na etykiecie. Gniazdo musi znajdować się w pobliżu urządzenia i być łatwo dostępne. Wraz z produktem nie należy używać przetworników, transformatorów ani przedłużaczy.
- ZAGROŻENIE POŻAROWE — NIE niszczyć karetek z życzeniami zawierających układy dźwiękowe lub baterie.
- Wyłącznie do użytku w pomieszczeniach
- Przed czyszczeniem lub serwisowaniem odłączyć od źródła zasilania.

PODSTAWY DZIAŁANIA NISZCZARKI



Praca ciągła:
Maksymalnie 20 minut

UWAGA: Po każdym cięciu niszczarka jeszcze krótko pracuje, do czasu opróżnienia szczeliny wejściowej. Praca ciągła powyżej 20 minut spowoduje automatycznie 40-minutową przerwę na ochłodzenie maszyny.

PAPIER, KARTY LUB PŁYTY CD

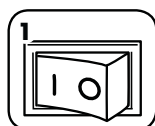

Włóż wtyczkę do gniazda i przestawić przełącznik zasilania w położenie WŁ. (I).



Ustawić włącznik w położeniu Automatyczny start (I)

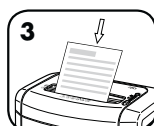

Wsuń papier prosto do szczeliny na papier i cofnij rękę.



Aby przystąpić do niszczenia płyt CD lub kart kredytowych, obróć klapkę na płytę CD/kartę.

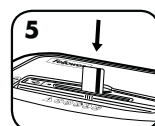

Przytrzymując dysk CD lub kartę za brzeg, wprowadź go/ją do szczeliny klapki i cofnij rękę.



Ustaw przełącznik w położeniu WYŁ. (O).

ZAAWANSOWANE FUNKCJE PRODUKTU



Turbo Jam Release™

Wyjątkowy przycisk Turbo Jam Release™ umożliwia zwiększenie mocy w celu usunięcia zablokowanych materiałów.

Więcej informacji o zaawansowanych funkcjach urządzenia Fellowes na stronie www.fellowes.com

KONSERWACJA URZĄDZENIA

OLIWIENIA NISZCZARKI

Ostrza tnące na ścinki wymagają okresowego oliwienia w celu zachowania optymalnych parametrów pracy. Jeżeli nie są oliwione, niszczarka może przyjmować mniejszą liczbę arkuszy, pracować głośno podczas niszczenia, a po pewnym czasie przestać działać. Aby uniknąć takich problemów, należy oliwić niszczarkę przy każdym opróżnieniu kosza na ścinki.

WYKONAĆ PONIŻSZĄ PROCEDURĘ NAKŁADANIA OLEJU I POWTÓRZYĆ DWUKROTNIE



Ustaw przełącznik w położeniu WYŁ. (0).



* Nanieś olej na ostrza tnące, widoczne w szczelinie wejściowej.

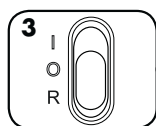

Nacisnąć i przytrzymać przełącznik w pozycji Cofanie (R) przez 2-3 sekundy

CZYSZCZENIE CZUJNIKÓW PODCZERWIENI FUNKCJI AUTOSTART

Czujniki wykrywania papieru są zasadniczo bezobsługowe. Jednak w nielicznych przypadkach czujniki te mogą zostać przestronięte pyłem powstałym podczas niszczenia papieru, co skutkuje ciągłą pracą silnika — nawet jeśli w szczelinie nie ma papieru.

(Uwaga: oba czujniki papieru znajdują się pośrodku szczeliny na papier).

SPOSÓB CZYSZCZENIA CZUJNIKÓW



Wyłącz niszczarkę i wyjmij wtyczkę z gniazda zasilania



Odnajdź czujniki podczerwieni funkcji autostart

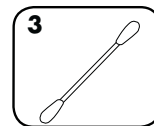

Zwilż spirytusem końcówkę patyczka do uszu

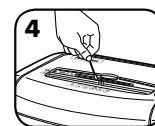

Oczyszć czujniki patyczkiem do uszu



UWAGA * Należy stosować tylko olej roślinny w pojemniku z długą końcówką (nie w aerozolu), np. Fellowes 35250.



ROZWIĄZYWANIE PROBLEMÓW



Blokada papieru: Naciśnij przycisk Cofanie (R) i wyjmij papier lub postępuj zgodnie z instrukcjami dotyczącymi Turbo Jam Release™ podanymi poniżej.



Drzwiczki otwarte: Upewnij się, że kosz jest wsunięty.



Przegrzanie: Odczekaj 40 minut, aż silnik się ochłodzi.



Blokada papieru: Naciśnij przycisk WYŁ (0) i opróżnij kosz. Wyjmij kosz i wykonaj poniższe procedury.



Naciśnij i przytrzymać przycisk Turbo Jam Release™.

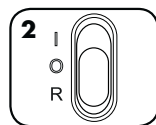

Jeśli blokada nie zostanie usunięta, naciśnij i przytrzymaj przez 1 sekundę przycisk Cofanie (R)



Zmniejszyć liczbę kartek papieru poniżej maksimum i powtórnie włożyć papier do szczeliny papieru

OGRANICZONA GWARANCJA NA PRODUKT

Gwarancja ograniczona: Firma Fellowes, Inc. („Fellowes”) gwarantuje, że części niszczarki pozbawione są wad materiałowych i wykonawczych, oraz zapewnia usługi wsparcia technicznego i serwisowe przez 2 lat od dnia zakupu przez pierwszego użytkownika. Firma Fellowes gwarantuje, że ostrza tnące niszczarki nie wykażą wad materiałowych i wykonawczych przez 5 lat od dnia zakupu przez pierwszego użytkownika. Jeżeli w okresie gwarancji jakkolwiek część urządzenia okaże się uszkodzona, użytkownikowi przysługuje wyłącznie prawo naprawy lub wymiany uszkodzonej części na koszt i zgodnie z decyzją firmy Fellowes. Niniejsza gwarancja nie obowiązuje w przypadku nieprawidłowego posługiwania się, eksploatacji, niezgodności z normami użytkowania, zastosowania do uruchomienia niszczarki niewłaściwego rodzaju zasilania (innego niż wymieniony na etykiecie) lub nieautoryzowanej naprawy. Fellowes zastrzega sobie prawo do obciążania

użytkowników wszelkimi dodatkowymi kosztami poniesionymi przez firmę Fellowes w związku z koniecznością dostarczenia części zamiennych lub serwisowania niszczarki poza krajem, w którym została ona sprzedana przez autoryzowanego sprzedawcę. WŚZELKIE DOROZUMIANE GWARANCJE, ŁĄCZNIE Z GWARANCJĄ ZDATNOŚCI HANDLOWEJ I ZDATNOŚCI DO OKREŚLONEGO UŻYTKU SĄ NINIEJSZYM OGRANICZONE W CZASIE DO PODANEGO POWYŻEJ OKRESU TRWANIA ODPOWIEDNIEJ GWARANCJI. W żadnym razie firma Fellowes nie będzie ponosiła odpowiedzialności za szkody wtórne ani uboczne powiązane z urządzeniem. Niniejsza gwarancja daje użytkownikowi konkretne prawa. Czas trwania i warunki niniejszej gwarancji obowiązują na całym świecie, z wyjątkiem sytuacji, gdy lokalne przepisy nakładają inne ograniczenia lub warunki. W razie dalszych pytań lub konieczności wezwania serwisu prosimy o kontakt z nami lub dostawcą urządzenia.

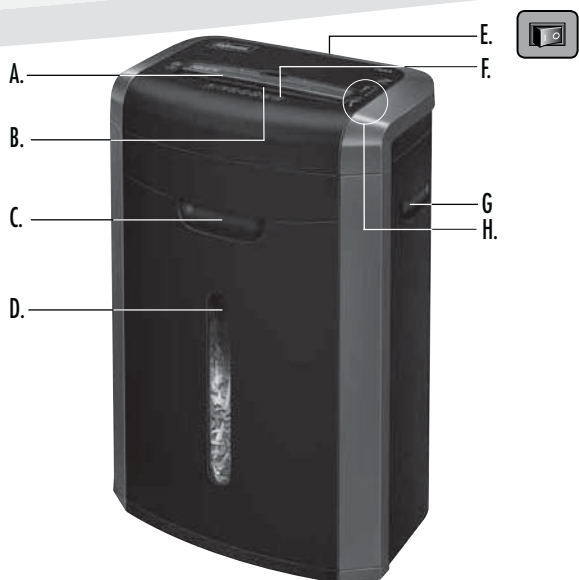

ПОЯСНЕНИЯ

- | | | |
|---|---|---|
| A. Загрузочный проем для бумаги | D. Люк | H. Переключатель управления и световые индикаторы |
| B. Предохранительная заслонка для компакт-дисков/кредитных карт | E. Выключатель источника питания
○ 1. ВЫКЛ.
I 2. ВКЛ. | R 1. Реверс
O 2. ВЫКЛ.
I 3. Авто-вкл. (зеленый) |
| C. Выдвижной контейнер | F. См. инструкции по технике безопасности | 4. Turbo Jam Release™ (красный) |
| | G. Ручка | 5. Открыта дверца (красный)
6. Перегрев (красный) |

ВОЗМОЖНОСТИ

Измельчает: бумагу, кредитные карты, скобы для степлера, канцелярские скрепки, CD/DVD-диски и почтовую макулатуру.

Не измельчает: клейкие этикетки, бесконечные формуляры, диапозитивы, газеты, картон, ламинатный пластик, папки для бумаги, рентгеновские снимки или не указанные выше виды пластика.

Размер фрагментов бумаги:

Резка на конфетти.....4 мм x 38 мм

Максимум:

Листов за проход..... 12*

Карт за проход..... 1*

Ширина загрузочного проема для бумаги.....240 мм

*Бумага А4 (70 г) при 220–240 В, 50/60 Гц, 2,2 А; более высокая плотность бумаги, повышенная влажность или отклонение напряжения питания от номинального значения могут снизить производительность. Рекомендуемая максимальная дневная нагрузка: 800 листов бумаги; 25 кредитных карт, 10 компакт-дисков.

12 листов за проход.

⚠ ПРЕДУПРЕЖДЕНИЕ: ВАЖНЫЕ ПРАВИЛА ТЕХНИКИ БЕЗОПАСНОСТИ — прочтите перед использованием!



• Требования по эксплуатации, техническому обслуживанию и ремонту изложены в руководстве по эксплуатации. Перед эксплуатацией измельчителей необходимо полностью прочесть руководство по эксплуатации.



• Не подпускайте детей и животных к измельчителю. Не подносите руки близко к загрузочному проему для бумаги. Если измельчитель не используется, отключайте его от сети или устанавливайте выключатель в положение Выкл.



• Не допускайте случайного попадания посторонних предметов – перчаток, ювелирных изделий, одежды, волос и т. д. – в загрузочные проемы измельчителя. При попадании постороннего предмета в верхний проем переключите устройство в режим Реверс (R), чтобы извлечь предмет.



• Не используйте аэрозоли, смазку на основе нефтепродуктов или другие легковоспламеняющиеся вещества около измельчителя. Не направляйте на измельчитель сжатый воздух.

• Не используйте измельчитель, если он поврежден или неисправен. Не разбирайте измельчитель. Не устанавливайте измельчитель вблизи источников тепла и влаги, а также над ними.

• Измельчитель оснащен выключателем источника питания (E). Чтобы можно было пользоваться измельчителем, этот выключатель должен находиться в положении ВКЛ. (I). В экстренном случае переведите выключатель в положение ВЫКЛ. (O). Это приведет к немедленной остановке измельчителя.

• Не касайтесь открытых ножей, расположенных под режущим блоком.

• Измельчитель должен быть подключен к настенной сетевой розетке, напряжение и сила тока в которой соответствуют указанным на маркировке. Сетевая розетка должна быть установлена в легкодоступном месте рядом с устройством. Запрещается подключать данное устройство к сети через преобразователи энергии, трансформаторы или удлинители.

• ОПАСНОСТЬ ВОЗГОРАНИЯ — ЗАПРЕЩАЕТСЯ измельчать поздравительные открытки со звуковыми микросхемами или батарейками.

• Для использования только в помещениях.

• Перед чисткой или обслуживанием необходимо отключить измельчитель от сети питания.

ОСНОВНЫЕ ОПЕРАЦИИ, ВЫПОЛНЯЕМЫЕ ИЗМЕЛЬЧИТЕЛЕМ



Время непрерывной работы: не более 20 минут

ОБРАТИТЕ ВНИМАНИЕ: после каждого прохода измельчитель работает некоторое время вхолостую для очистки загрузочного проема. После непрерывной работы более 20 минут инициируется 40-минутный период охлаждения.

БУМАГА, КАРТЫ ИЛИ КОМПАКТ-ДИСКИ

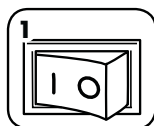

1 Включите устройство в сеть и установите выключатель питания в положение ВКЛ. (I).

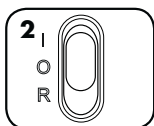

2 Установите режим Авто-вкл. (I).

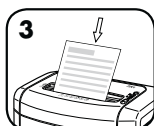

3 Вставьте бумагу прямо в загрузочный проем и отпустите

или



4 Для измельчения компакт-дисков или кредитных карт поверните предохранительную заслонку на место.

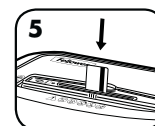

5 Удерживая компакт-диск/карту за край, загрузите его/ее в карман для компакт-дисков/карт и отпустите



6 После завершения измельчения установите выключатель в положение ВЫКЛ. (O).

ДОПОЛНИТЕЛЬНЫЕ ВОЗМОЖНОСТИ УСТРОЙСТВА



Turbo Jam Release™
Эксклюзивная кнопка Turbo Jam Release™ позволяет с легкостью устранять заторы.

Для получения обо всех специальных возможностях устройств Fellowes посетите веб-сайт www.fellowes.com

ТЕХНИЧЕСКОЕ ОБСЛУЖИВАНИЕ УСТРОЙСТВА

СМАЗКА ИЗМЕЛЬЧИТЕЛЯ

Для наиболее качественной работы любого измельчителя с поперечной резкой необходима смазка. Если масло в системе отсутствует, производительность устройства падает, оно издает резкий шум при работе и в конце концов может прекратить работать. Во избежание таких проблем мы рекомендуем вам смазывать устройство каждый раз, когда вы опустошаете контейнер для отходов.

ВЫПОЛНИТЕ СЛЕДУЮЩИЕ ПРОЦЕДУРЫ СМАЗКИ И ПОВТОРИТЕ ИХ ДВАЖДЫ



Установите переключатель в положение Выкл. (0).



* Нанесите слой масла по всему загрузочному проему.

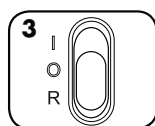

Нажмите и удерживайте кнопку Реверс (R) 2-3 секунды

ЧИСТКА ИНФРАКРАСНЫХ ДАТЧИКОВ АВТОЗАПУСКА

Конструкция датчиков обнаружения бумаги позволяет использовать оборудование без необходимости их технического обслуживания. Однако в редких случаях датчики могут забиваться бумажной пылью, в результате чего двигатель продолжает работать, даже если в устройстве нет бумаги.

(примечание: два датчика обнаружения бумаги расположены в центре загрузочного проема).

ЧИСТКА ДАТЧИКОВ



Выключите измельчитель и отключите шнур питания от сети



Определите местоположение инфракрасного датчика автозапуска

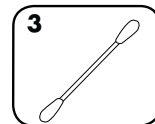

Опустите ватный тампон в спирт для очистки



С помощью ватного тампона удалите загрязнение с датчиков обнаружения бумаги

ВНИМАНИЕ * Используйте только неаэрозольное растительное масло в масленке с длинным носиком, например Fellowes 35250



ПОИСК И УСТРАНЕНИЕ НЕИСПРАВНОСТЕЙ



Затор бумаги: нажмите кнопку Реверс (R) и извлеките бумагу либо следуйте указанным ниже инструкциям по использованию функции Turbo Jam Release™.



Открыта дверца: убедитесь в том, что контейнер задвинут.



Перегрев: подождите 40 минут, чтобы остыл мотор.

 **Затор бумаги:** установите переключатель в положение Выкл. (0) и опустошите контейнер. Установите контейнер на место и следуйте указанным ниже инструкциям.



Нажмите и удерживайте кнопку Turbo Jam Release™.

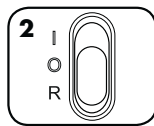

Если затор не будет устранен, нажмите кнопку Реверс (R) и удерживайте ее в течение 1 секунды.



Уменьшите количество бумаги до допустимого и снова загрузите ее в загрузочный проем.

ОГРАНИЧЕННАЯ ГАРАНТИЯ НА ИЗДЕЛИЕ

Ограниченная гарантия. Компания Fellowes, Inc. ("Fellowes") гарантирует отсутствие дефектов материалов и производственных дефектов деталей устройства и предоставляет обслуживание и техническую поддержку на протяжении 2 лет со дня его приобретения первоначальным покупателем. Компания Fellowes гарантирует отсутствие дефектов материалов и производственных дефектов режущих ножей устройства на протяжении 5 лет со дня его приобретения первоначальным покупателем. Если в течение гарантийного срока будет обнаружен дефект какой-либо детали, вы имеете право только и исключительно на ремонт или замену дефектной детали по усмотрению и за счет компании Fellowes. Данная гарантия не распространяется на случаи неправильной эксплуатации, неправильного обращения, несоблюдения эксплуатационных норм, эксплуатации измельчителя при ненадлежащих параметрах электропитания (отличных от указанных на этикетке), а также несанкционированного ремонта. Компания Fellowes оставляет

за собой право взыскивать с покупателей любые дополнительные расходы, понесенные ею в связи с предоставлением запчастей или услуг за пределами страны первоначальной продажи измельчителя авторизованным дилером компании. **НАСТОЯЩИЙ ДОКУМЕНТ ОГРАНИЧИВАЕТ ДЕЙСТВИЕ ЛЮБОЙ ПОДРАЗУМЕВАЕМОЙ ГАРАНТИИ, В ТОМ ЧИСЛЕ ГАРАНТИИ ТОВАРНОГО СОСТОЯНИЯ ИЛИ ПРИГОДНОСТИ ДЛЯ ИСПОЛЬЗОВАНИЯ В ОПРЕДЕЛЕННЫХ ЦЕЛЯХ, УКАЗАННЫМ ВЫШЕ СООТВЕТСТВУЮЩИМ ГАРАНТИЙНЫМ СРОКОМ.** Компания Fellowes ни при каких обстоятельствах не несет ответственности ни за какой косвенный или случайный ущерб, связанный с данным изделием. Данная гарантия дает вам определенные юридические права. Продолжительность и условия данной гарантии действительны по всему миру, кроме тех стран, где местное законодательство может налагать иные ограничения или условия. Для получения более подробной информации или обслуживания по данной гарантии обратитесь к нам или к обслуживающему вас дилеру.

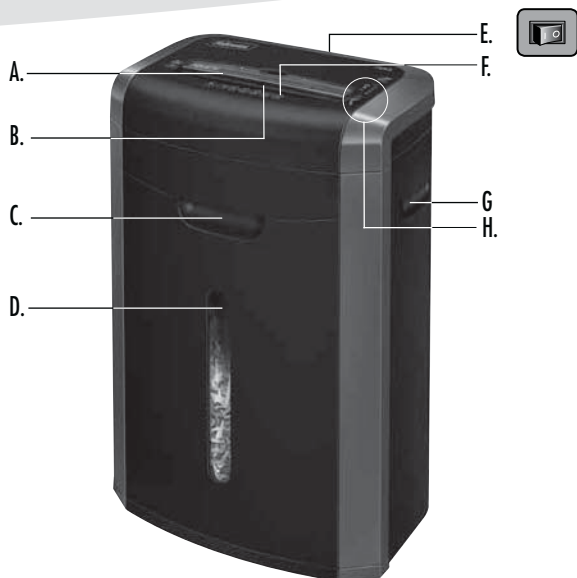

ΠΛΗΚΤΡΟ

- | | | |
|--|--|--|
| A. Είσοδος χαρτιού | D. Παράθυρο | H. Διακόπτης ελέγχου και ενδεικτικές λυχνίες |
| B. Αναδιπλούμενο κάλυμμα για CD/ Πιστωτικές κάρτες | E. Διακόπτης αποσύνδεσης ρεύματος
○ 1. Κλειστό (OFF)
I 2. Ανοικτό (ON) | R 1. Αναστροφή
O 2. OFF (Κλειστό)
I 3. Αυτόματη ενεργοποίηση (πράσινο) |
| C. Αφαιρούμενο δοχείο | F. Δείτε τις οδηγίες ασφαλείας | 4. Turbo Jam Release™ (κόκκινο) |
| | G. Χειρολαβή | 5. Ανοιχτή θύρα (κόκκινο) |
| | | 6. Υπερθέρμανση (κόκκινο) |

ΔΥΝΑΤΟΤΗΤΕΣ

Καταστρέφει: Χαρτί, πιστωτικές κάρτες, συρραπτήρες, συνδετήρες, CD/DVD και διαφημιστικές επιστολές.

Δεν καταστρέφει: Αυτοκόλλητες ετικέτες, συνεχές χαρτί, διαφάνειες, εφημερίδες, χαρτόνια, πλαστικοποιημένα έγγραφα, φακέλους εγγράφων, ακτινογραφίες ή πλαστικά εκτός από αυτά που αναφέρονται παραπάνω.

Μέγεθος χαρτιού προς καταστροφή:

Εγκάρσια κοπή 4 mm x 38 mm

Μέγιστη δυνατότητα:

Φύλλα ανά πέρασμα 12*
κάρτες ανά πέρασμα 1*
Πλάτος εισόδου χαρτιού 240 mm

*A4 (70g) χαρτί σε τάση 220-240V, 50/60 Hz, 2,2 Amps. Βαρύτερο χαρτί, υγρασία ή τάση διαφορετική από την καθορισμένη μπορούν να μειώσουν τις δυνατότητες κοπής. Μέγιστη συνιστώμενη καθημερινή χρήση: 800 φύλλα, 25 πιστωτικές κάρτες, 10 CD. 12 φύλλα ανά πέρασμα.

⚠️ ΠΡΟΕΙΔΟΠΟΙΗΣΗ: ΣΗΜΑΝΤΙΚΕΣ ΟΔΗΓΙΕΣ ΑΣΦΑΛΕΙΑΣ — Διαβάστε πριν από τη χρήση!



• Οι απαιτήσεις λειτουργίας, συντήρησης και επισκευών καλύπτονται στο εγχειρίδιο οδηγιών. Διαβάστε ολόκληρο το εγχειρίδιο οδηγιών πριν τον χειρισμό του καταστροφέα.



• Διατηρείτε τον καταστροφέα μακριά από παιδιά και κατοικίδια ζώα. Διατηρείτε τα χέρια σας μακριά από την είσοδο χαρτιού. Να απενεργοποιείτε πάντα τον καταστροφέα ή να τον αποσυνδέετε από την πρίζα όταν δεν τον χρησιμοποιείτε.



• Διατηρείτε ξένα αντικείμενα - γάντια, κοσμήματα, ρούχα, μαλλιά, κλπ - μακριά από οποιαδήποτε ανοίγματα του καταστροφέα εγγράφων. Εάν κάποιο αντικείμενο εισέλθει στο επάνω άνοιγμα, θέστε τον διακόπτη στη θέση αναστροφής (R) για να βγει το αντικείμενο.



• Μη χρησιμοποιείτε ποτέ αεροζόλ, λιπαντικά προϊόντα με βάση το πετρέλαιο ή άλλα εύφλεκτα προϊόντα στον καταστροφέα ή κοντά σε αυτόν. Μη χρησιμοποιείτε στον καταστροφέα πεπιεσμένο αέρα σε δοχείο.

• Μη χρησιμοποιείτε τον καταστροφέα αν έχει πάθει ζημιά ή αν είναι ελαττωματικός. Μην αποσυναρμολογείτε τον καταστροφέα. Μην τοποθετείτε τον καταστροφέα κοντά ή πάνω από πηγή θερμότητας ή νερού.

• Αυτός ο καταστροφέας διαθέτει διακόπτη αποσύνδεσης ρεύματος (E), ο οποίος πρέπει να είναι στην θέση ON (I) για να λειτουργεί ο καταστροφέας. Σε περίπτωση ανάγκης, γυρίστε τον διακόπτη στην θέση ΚΛΕΙΣΤΟ (O). Με αυτήν την ενέργεια διακόπτεται αμέσως η λειτουργία του καταστροφέα.

• Αποφεύγετε την επαφή με τις εκτεθειμένες λεπίδες κοπής κάτω από την κεφαλή του καταστροφέα.

• Ο καταστροφέας πρέπει να συνδέεται σε μια πρίζα του τοίχου ή σε υποδοχή που παρέχει την τάση και ένταση ρεύματος που καθορίζονται στην πινακίδα. Η πρίζα ή υποδοχή πρέπει να είναι εγκατεστημένη κοντά στον εξοπλισμό και να είναι εύκολα προσβάσιμη. Δεν πρέπει να χρησιμοποιούνται μετατροπείς ηλεκτρικής τάσης, μετασχηματιστές ή καλώδια επέκτασης με αυτό το προϊόν.

• ΚΙΝΔΥΝΟΣ ΦΩΤΙΑΣ - ΜΗΝ καταστρέψετε ευχετήριες κάρτες με ηλεκτρονικά κυκλώματα ήχου ή μπαταρίες.

• Μόνο για εσωτερική χρήση.

• Αποσυνδέστε τον καταστροφέα από την πρίζα πριν τον καθαρισμό ή τη συντήρησή του.

ΒΑΣΙΚΗ ΛΕΙΤΟΥΡΓΙΑ ΚΑΤΑΣΤΡΟΦΗΣ



Συνεχής λειτουργία:
Εως 20 λεπτά - μέγιστη

ΣΗΜΕΙΩΣΗ: Ο καταστροφέας λειτουργεί για σύντομο διάστημα μετά από κάθε πέρασμα για να καθαριστεί η είσοδος. Η συνεχιζόμενη λειτουργία για πάνω από 20 λεπτά θα ενεργοποιήσει μια περίοδο ψύξης / ανάκτησης 40 λεπτών.

ΧΑΡΤΙ / ΚΑΡΤΑ ή CD

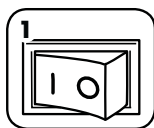

1 Συνδέστε το καλώδιο ρεύματος και γυρίστε τον διακόπτη αποσύνδεσης ρεύματος στην θέση ON (I)

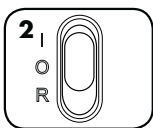

2 Πιέστε το κουμπί Αυτόματο - Ανοικτό (I)

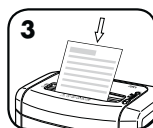

3 Τροφοδοτήστε το χαρτί ίσια στην είσοδο χαρτιού και αφήστε το



4 Για καταστροφή CD ή πιστωτικών καρτών, γυρίστε το αναδιπλούμενο κάλυμμα CD στην κατάλληλη θέση

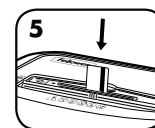

5 Κρατήστε το CD/την κάρτα από την άκρη, τροφοδοτήστε τα στην είσοδο CD/καρτών και αφήστε τα

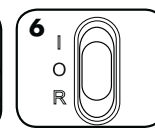

6 Όταν τελειώσετε την καταστροφή, βάλτε το διακόπτη στην κλειστή θέση ΚΛΕΙΣΤΟ (O)

ΠΡΟΗΓΜΕΝΗ ΛΕΙΤΟΥΡΓΙΑ ΠΡΟΙΟΝΤΟΣ



Turbo Jam Release™

Αποκλειστική τεχνολογία Turbo Jam Release™ - ενεργοποιείται κατά τις εμπλοκές χαρτιού

Για περισσότερες πληροφορίες για όλες τις προηγμένες λειτουργίες προϊόντων της Fellowes, δείτε το www.fellowes.com

ΣΥΝΤΗΡΗΣΗ ΠΡΟΙΟΝΤΟΣ

ΛΙΠΑΝΣΗ ΤΟΥ ΚΑΤΑΣΤΡΟΦΕΑ

Όλες οι κεφαλές εγκάρσιας κοπής του καταστροφέα χρειάζονται λάδι για κορυφαία απόδοση. Σε περίπτωση έλλειψης λαδιού, το μηχάνημα ενδέχεται να παρουσιάσει μειωμένη απόδοση φύλλων, ενοχλητικό θόρυβο κατά την καταστροφή και τελικά μπορεί να σταματήσει να λειτουργεί. Για την αποφυγή αυτών των προβλημάτων, σας συνιστούμε να λιπαίνετε τον καταστροφέα κάθε φορά που αδειάζετε τον κάδο απορριμμάτων.

ΑΚΟΛΟΥΘΗΣΤΕ ΤΗΝ ΠΑΡΑΚΑΤΩ ΔΙΑΔΙΚΑΣΙΑ ΛΙΠΑΝΣΗΣ ΚΑΙ ΕΠΑΝΑΛΑΒΕΤΕ ΔΥΟ ΦΟΡΕΣ



Πιέστε το κουμπί Κλειστό (O)



*Επαλείψτε λιπαντικό στην είσοδο

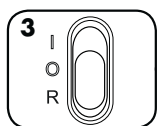

Πιέστε και κρατήστε πιεσμένο το κουμπί ανάστροφης κίνησης (R) για 2-3 δευτερόλεπτα

ΚΑΘΑΡΙΣΜΟΣ ΥΠΕΡΥΘΡΩΝ ΑΙΣΘΗΤΗΡΩΝ ΑΥΤΟΜΑΤΗΣ ΕΚΚΙΝΗΣΗΣ

Οι αισθητήρες ανίχνευσης χαρτιού έχουν σχεδιαστεί για λειτουργία χωρίς συντήρηση. Ωστόσο, σε σπάνιες συνθήκες ενδέχεται να μπλοκάρουν οι αισθητήρες από σκόνη χαρτιού, προκαλώντας τη λειτουργία του μοτέρ, ακόμα και όταν δεν υπάρχει χαρτί.

(Σημείωση: στο κέντρο της εισόδου χαρτιού βρίσκονται δύο αισθητήρες ανίχνευσης χαρτιού).

ΚΑΘΑΡΙΣΜΟΣ ΤΩΝ ΑΙΣΘΗΤΗΡΩΝ



Κλείστε και αποσυνδέστε από την πρίζα τον καταστροφέα



Εντοπίστε τον υπέρυθρο αισθητήρα αυτόματης εκκίνησης

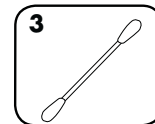

Βουτήξτε βαμβάκι σε οινόπνευμα

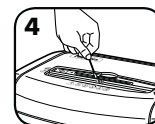

Χρησιμοποιώντας το βαμβάκι, σκουπίστε όλους τους ρύπους από τους αισθητήρες χαρτιού



ΠΡΟΣΟΧΗ

* Να χρησιμοποιείτε μόνο λιπαντικό φυτικής βάσης, όχι σε μορφή αεροζόλ, σε δοχείο με μακρύ ακροφύσιο, όπως το Fellowes 35250



ΕΠΙΛΥΣΗ ΠΡΟΒΛΗΜΑΤΩΝ



Εμπλοκή χαρτιού: Είτε πιέστε το κουμπί ανάστροφης λειτουργίας Reverse (R) και αφαιρέστε το χαρτί, ή ακολουθήστε τις οδηγίες του Turbo Jam Release™ παρακάτω



Ανοικτή θύρα: Βεβαιωθείτε ότι έχετε πιέσει στη θέση του το δοχείο



Υπερθέρμανση: Περιμένετε 40 λεπτά για να κρυώσει το μοτέρ

 **Εμπλοκή χαρτιού:** Πιέστε το κουμπί Κλειστό (O) και αδειάστε το δοχείο. Τοποθετήστε πάλι το δοχείο και ακολουθήστε τις παρακάτω διαδικασίες.



Πιέστε και κρατήστε πιεσμένο το κουμπί απεμπλοκής Turbo Jam Release™



Εάν δεν επιλυθεί η εμπλοκή, πιέστε και κρατήστε πιεσμένο το κουμπί ανάστροφης λειτουργίας Reverse (R) για 1 δευτερόλεπτο



Μειώστε την ποσότητα χαρτιού σε αποδεκτό επίπεδο και τροφοδοτήστε πάλι χαρτί στην είσοδο χαρτιού

ΠΕΡΙΟΡΙΣΜΕΝΗ ΕΓΓΥΗΣΗ ΤΟΥ ΠΡΟΙΟΝΤΟΣ

Περιορισμένη εγγύηση: Η εταιρεία Fellowes, Inc. (στο εξής "Fellowes") εγγυάται ότι τα εξαρτήματα του μηχανήματος δεν έχουν ελαττώματα σε υλικά και εργατικά και παρέχει συντήρηση και υποστήριξη για 2 έτη από την ημερομηνία αγοράς από τον αρχικό αγοραστή. Η εταιρεία Fellowes εγγυάται ότι οι λεπίδες κοπής του μηχανήματος δεν θα παρουσιάσουν ελαττώματα σε υλικά και εργατικά για 5 έτη από την ημερομηνία αγοράς από τον αρχικό αγοραστή. Εάν παρουσιαστεί ελάττωμα σε οποιοδήποτε εξάρτημα κατά την περίοδο εγγύησης, η μόνη και αποκλειστική σας αποκατάσταση θα είναι η επισκευή ή η αντικατάσταση, κατά την επιλογή και με έξοδα της Fellowes, του ελαττωματικού εξαρτήματος. Αυτή η εγγύηση δεν ισχύει σε περιπτώσεις κακομεταχείρισης, ακατάλληλου χειρισμού, μη συμμόρφωσης με τα πρότυπα χρήσης του προϊόντος, λειτουργίας του καταστροφέα με τη χρήση ακατάλληλης ηλεκτρικής τροφοδοσίας (εκτός από αυτήν που αναφέρεται στην ετικέτα), ή μη εξουσιοδοτημένων επισκευών. Η Fellowes διατηρεί το δικαίωμα να χρεώσει τους πελάτες για οποιαδήποτε

πρόσθετα κόστη στα οποία υποβάλλεται η Fellowes για να παρέχει εξαρτήματα ή υπηρεσίες εκτός της χώρας στην οποία πουλήθηκε αρχικά ο καταστροφέας από έναν εξουσιοδοτημένο μεταπωλητή. ΟΠΟΙΑΔΗΠΟΤΕ ΥΠΟΝΟΟΥΜΕΝΗ ΕΓΓΥΗΣΗ, ΣΥΜΠΕΡΙΛΑΜΒΑΝΟΜΕΝΩΝ ΕΓΓΥΗΣΕΩΝ ΕΜΠΟΡΕΥΣΙΜΟΤΗΤΑΣ Ή ΚΑΤΑΛΛΗΛΟΤΗΤΑΣ ΓΙΑ ΣΥΓΚΕΚΡΙΜΕΝΟ ΣΚΟΠΟ, ΠΕΡΙΟΡΙΖΕΤΑΙ ΔΙΑ ΤΟΥ ΠΑΡΟΝΤΟΣ ΣΕ ΔΙΑΡΚΕΙΑ ΙΣΗ ΜΕ ΤΗΝ ΑΝΑΛΟΓΗ ΔΙΑΡΚΕΙΑ ΕΓΓΥΗΣΗΣ ΠΟΥ ΑΝΑΦΕΡΕΤΑΙ ΠΑΡΑΠΑΝΩ. Η εταιρεία Fellowes δεν θα είναι σε καμία περίπτωση υπεύθυνη για οποιοδήποτε συνεπαγόμενες ή συμπωματικές ζημιές αποδοτέες σ' αυτό το προϊόν. Αυτή η εγγύηση σας δίνει συγκεκριμένα νομικά δικαιώματα. Η διάρκεια, οι όροι και οι προϋποθέσεις αυτής της εγγύησης ισχύουν σε παγκόσμιο επίπεδο, εκτός από τις περιπτώσεις στις οποίες μπορεί να απαιτούνται από την τοπική νομοθεσία συγκεκριμένοι περιορισμοί, ή ειδικές απαγορεύσεις ή προϋποθέσεις. Για περισσότερες λεπτομέρειες, ή για να λάβετε συντήρηση/ επιδιόρθωση με βάση αυτή την εγγύηση, παρακαλείσθε να επικοινωνήσετε μαζί μας ή με τον αντιπρόσωπο της περιοχής σας.

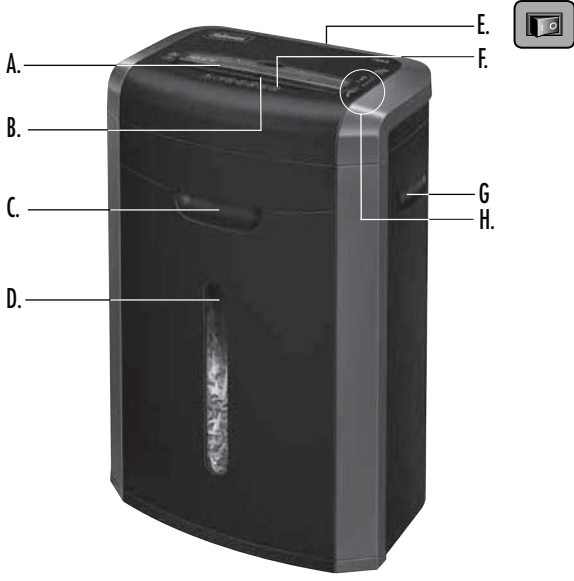

ANAHTAR

- | | | |
|----------------------------------|------------------------------|------------------------------------|
| A. Kağıt girişi | D. Pencere | H. Kumanda Anahtarı ve Göstergeler |
| B. CD/Kredi Kartı emniyet kanadı | E. Güç kesme anahtarı | R 1. Geri |
| C. Çıkarılabilir Hazne | ○ 1. KAPALI | O 2. KAPALI |
| | I 2. AÇIK | I 3. Otomatik-Açık (yeşil) |
| | F. Güvenlik talimatına bakın | 4. Turbo Jam Release™ (kırmızı) |
| | G. Kulp | 5. Kapı Açık (kırmızı) |
| | | 6. Aşırı Isınma (kırmızı) |

KAPASİTESİ

İmha edebildikleri: Kağıt, kredi kartları, zımba telleri, ataşlar, CD/DVD'ler ve istenmeyen posta

İmha edemedikleri: Yapışkan etiketler, sürekli form kağıtları, tepegöz asetatları, gazete, karton, laminatlar, dosyalar, röntgen filmleri ya da yukarıda belirtilenlerin dışındaki plastik materyaller

İmha edilmiş kağıt boyutları:

Çapraz Kesim 4 mm x 38 mm

Maksimum:

Geçiş başına sayfa sayısı 12*

Geçiş başına kart sayısı 1*

Kağıt girişi genişliği 240 mm

*220-240V, 50/60 Hz, 2,2 Amp ile A4 (70g) kağıt; nemli ortamlarda veya daha ağır kağıt ya da belirtilen voltajdan başkasının kullanılması halinde kapasite düşebilir. Önerilen maksimum günlük kullanım oranları: 800 sayfa; 25 kredi kartı; 10 CD. Geçiş başına 12 sayfa.

⚠ UYARI: ÖNEMLİ GÜVENLİK TALİMATI — Kullanmadan Önce Okuyun!



- Çalıştırma, bakım ve servis gereksinimleri talimat kılavuzundadır. Öğütme makinelerini çalıştırmadan önce talimat kılavuzunun tamamını okuyun.
- Çocuklardan ve ev hayvanlarından uzak tutun. Ellerinizi kağıt girişinden uzak tutun. Kullanılmadığı zaman daima kapatın ya da fişi prizden çekin.
- Eldiven, mücevherat, giysi, saç vs. gibi yabancı cisimleri öğütücü girişlerinden uzak tutun. Cisim üst girişten girerse, cihazı Geri (R) konuma getirip cismi çıkarın.
- Öğütücünün üzerinde ya da yakınlarında hiçbir zaman aerosol, petrol tabanlı ya da başka yanabilir ürünler kullanmayın. Metal kutular içindeki basınçlı hava püskürtücülerini öğütücü üzerinde kullanmayın.
- Hasarlı ya da kusurlu ise kullanmayın. Öğütücüyü sökmeyin. Isı ya da su kaynağının üzerine ya da yakınlarına yerleştirmeyin.

- Bu makinede, öğütücünün çalışması için AÇIK (I) konuma getirilmesi gereken bir Güç Kesme Anahtarı (E) vardır. Acil bir durumda, anahtarı KAPALI (O) konuma götürün. Bu işlem, makineyi derhal durdurur.
- Öğütücü başlığının altında açıkta bulunan bıçaklarla temastan sakının.
- Öğütücü, etikette belirtilen voltaj ve amperaja uygun bir elektrik prizine takılmalıdır. Priz, ekipmana yakın ve kolayca erişilebilir olmalıdır. Bu ürünle birlikte enerji dönüştürücülerini, transformatörler veya uzatma kordonları kullanılmamalıdır.
- YANGIN TEHLİKESİ – Ses çipi veya pil içeren tıbbi kartları ÖĞÜTMİYİN.
- Sadece iç mekanlarda kullanım içindir.
- Öğütücüyü temizlemeden veya servis işlerini yapmadan önce fişini prizden çekin.

TEMEL ÖĞÜTME İŞLEMİ



Sürekli çalıştırma:
Maksimum 20 dakikaya kadar

NOT: Girişi temizlemek için, her geçişten sonra öğütücü kısa bir süre daha çalışır. Ünitinin 20 dakikadan uzun süreyle sürekli çalıştırılması, 40 dakikalık soğuma dönemini başlatır.

KAĞIT/KREDİ KARTI veya CD

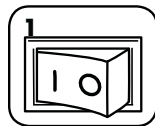

Makinenin fişini prize takıp, güç kesme anahtarını AÇIK (I) konuma getirin.

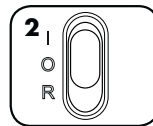

Otomatik-Açık (I) konuma getirin

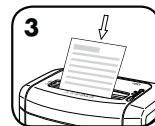

Kağıdı düz olarak kağıt girişine besleyin ve serbest bırakın



CD veya kredi kartı öğütmek için CD emniyet kanadını yerine çevirin

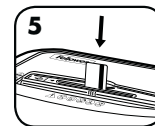

CD'yi/kredi kartını kenarından tutup, CD/Kredi Kartı kanatçık girişine yerleştirin ve serbest bırakın

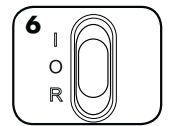

Öğütme işlemi bittiğinde KAPALI (O) konuma getirin

İLERİ ÜRÜN ÖZELLİĞİ



Turbo Jam Release™
Özel Turbo Jam Release™ Tuşu
sıkışmaları kuvvetle öğüterek giderir

Tüm Fellowes İleri Ürün Özellikleri hakkında daha fazla bilgi için www.fellowes.com sitesine gidin

ÜRÜNÜN BAKIMI

ÖĞÜTÜCÜNÜN YAĞLANMASI

Tüm çapraz kesim öğütme makinelerinin, en iyi performans için yağlanmaları gerekir. Makine, yağlanmadığı takdirde sayfa kapasitesi azalabilir, öğütürken aşırı ses çıkarabilir ve sonunda tamamen durabilir. Bu sorunlardan kaçınmak için, çöp haznesini her boşalttığınızda makinenizi yağlamanız önerilir.

AŞAĞIDAKİ YAĞLAMA PROSEDÜRÜNÜ İZLEYİP, İKİ KERE TEKRARLAYIN

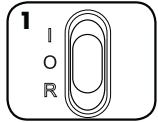

Kapalı (O) konuma getirin

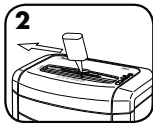

*Giriş ağız boyunca yağ uygulayın

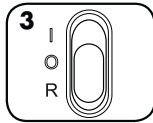

2-3 saniye süreyle Geri (R) uşuna basılı tutun

OTOMATİK ÇALIŞTIRMA KIZILÖTESİ SENSÖRLERİN TEMİZLENMESİ

Kağıt algılama sensörleri, bakım gerektirmeden çalışmak üzere tasarlanmıştır. Ancak, bazı nadir durumlarda, sensörler kağıt tozu ile kaplanarak engellenebilir ve kağıt olmasa dahi motorun çalışmasına neden olabilir.

(Not: kağıt girişinin ortasında iki adet kağıt algılama sensörü vardır).

SENSÖRLERİ TEMİZLEMELİK İÇİN

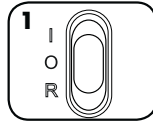

Makineyi kapatın ve fişini prizden çekin

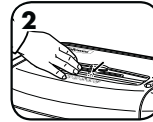

Otomatik-başlama kızıl ötesi sensörünü bulun

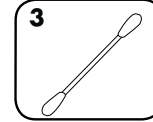

Pamuklu çubuğu alkole batırın

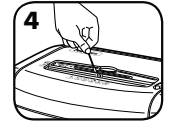

Pamuklu çubukla kağıt sensörlerini silerek temizleyin

⚠ DİKKAT *Sadece, Fellowes 35250 gibi uzun ağızlı kutularda gelen, aerosol olmayan bitkisel yağ kullanın 

ARIZA GİDERME



Kağıt sıkışması: Geri (R) tuşuna basıp kağıdı çıkarın veya aşağıdaki Turbo Jam Release™ talimatını izleyin



Kapı açık: Haznenin içeri itilmiş olduğundan emin olun



Aşırı ısınma: Motorun soğuması için 40 dakika bekleyin

☀️  Kağıt sıkışması: Kapalı (O) konuma getirip, hazneyi boşaltın. Hazneyi yerleştirin ve aşağıdaki prosedürleri izleyin.



Turbo Jam Release™ Tuşunu basılı tutun

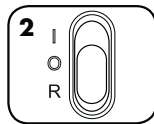

Sıkışma giderilmezse, Geri (R) tuşunu 1 saniye basılı tutun



Kağıt miktarını kabul edilebilir bir seviyeye indirip, tekrar kağıt girişine verin

ÜRÜNÜN SINIRLI GARANTİSİ

Sınırlı Garanti: Fellowes, Inc. ("Fellowes"), makinenin parçalarının, ilk tüketici tarafından satın alınma tarihinden itibaren 2 yıl süreyle malzeme ve işçilik açısından kusursuz olacağını garanti ederek servis ve destek sağlar. Fellowes, makinenin bıçaklarının, ilk tüketici tarafından satın alınma tarihinden itibaren 5 yıl süreyle malzeme ve işçilik açısından kusursuz olacağını garanti eder. Eğer garanti dönemi içinde herhangi bir parça kusurlu bulunursa, tek ve özel tazminatınız, seçme hakkı ve masrafları Fellowes'a ait olmak üzere, söz konusu parçanın onarılması veya değiştirilmesidir. Bu garanti; kötü kullanım, yanlış kullanım, ürün kullanım standartlarına uyulmaması, makinenin yanlış (etiketinde belirtilenin dışında) güç kaynağı ile çalıştırılması veya yetkisiz kişilerce tamir edilmesi durumlarında uygulanmaz.

Fellowes'un, makinenin yetkili bir satıcı tarafından ilk olarak satıldığı ülkenin dışında parça veya servis sağlamak için maruz kaldığı ek masrafları tüketicilere borç kaydetme hakkı saklıdır. SATILABİLİRLİK VE BELLİ BİR AMACA UYGUNLUK GARANTİLERİ DAHİL OLMAK ÜZERE, HER TÜRLÜ ZİMNİ GARANTİLERİN SÜRESİ, YUKARIDA BEYAN EDİLEN İLGİLİ GARANTİ DÖNEMİ İLE SINIRLIDIR. Fellowes, bu ürünün kullanılmasına bağlı olarak ya da kullanılması sonucunda oluşan zararlardan hiçbir şekilde sorumlu değildir. Bu garanti size belirli yasal haklar verir. Bu garantinin süresi ve şartları, yerel yasaların gerektirebileceği sınırlamalar, kısıtlamalar veya şartlar haricinde tüm dünya genelinde geçerlidir. Daha fazla ayrıntı ya da bu garanti altında servis almak için bizimle ya da bayiinizle irtibat kurun.

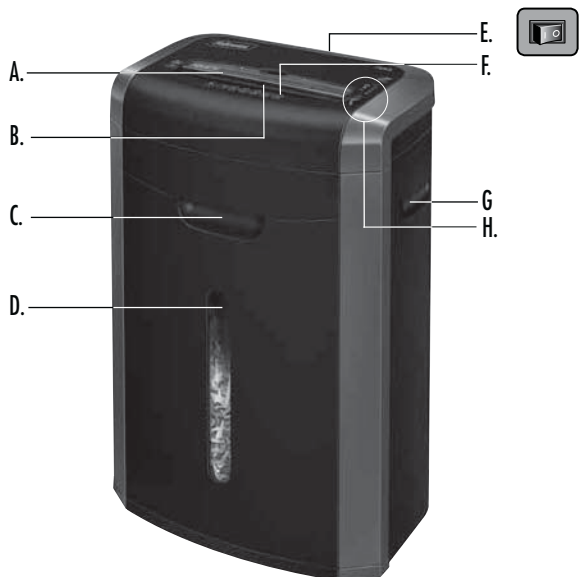

TLAČÍTKO

- | | | |
|---|--|---|
| A. Otvor pro papír | D. Okno | H. Hlavní vypínač a indikační světélka |
| B. Bezpečnostní chlopeň na otvoru pro CD disky a platební karty | E. Vypněte hlavní vypínač
○ 1. Vypnuto (OFF)
I 2. Zapnuto (ON) | R 1. Zpětný chod
O 2. VYPNUTO
I 3. Automatické zapnutí (zelená) |
| C. Výtažná nádoba | F. Viz bezpečnostní pokyny | 4. Turbo Jam Release™ (červená) |
| | G. Držadlo | 5. Otevřená dvířka (červená) |
| | | 6. Přehřívání (červená) |

TECHNICKÉ ÚDAJE

Používejte pro skartování: papíru, kreditních karet, svorek, papírových spon, CD nebo DVD disků a nevyžádané pošty

Nepoužívejte pro skartování: samolepicích štítků, CD/DVD, skládaného papíru, průsvitných diapozitivů, novin, lepenky, laminátových materiálů, desek na papír, rentgenových snímků nebo plastických materiálů jiných, než jsou uvedeny výše

Skartovací velikost papíru:

příčný řez 4 mm x 38 mm

Maximálně:

listů na běh 12*
karta na běh 1*
Šířka otvoru na papír 240 mm

*Papír o gramáži 70 g a formátu A4, při 220 - 240 V, 50/60 Hz, 2,2A; těžší papír, vlhkost nebo jiné než nominální napětí může snížit kapacitu. Maximální denní doporučená dávka: 800 listů; 25 platebních karet; 10 CD disků 12 listů na průchod..

⚠ UPOZORNĚNÍ: DŮLEŽITÉ - BEZPEČNOSTNÍ - POKYNY — Přečtěte si je před použitím!



- Informace o požadavcích na provoz, údržbu a servis naleznete v příručce k použití. Dříve, než začnete skartovací stroj používat, přečtěte s celý návod k použití.
- Udržujte mimo dosah dětí a domácích zvířat. Nevkládejte ruce do otvoru pro papír. Nepoužívejte-li zařízení, vždy je vypněte nebo odpojte od sítě.
- Chraňte otvory zařízení před vstupem cizích předmětů – rukavic, bižuterie, oděvu, vlasů atd. Pokud se nějaký předmět dostane do horního otvoru, uvolněte jej přepnutím na Zpětný chod (R).
- Na zařízení nebo v jeho blízkosti nepoužívejte aerosoly, ropné či jiné hořlavé materiály. Nepoužívejte na skartovači plechovkový vzduch.
- Zařízení nepoužívejte, pokud je poškozené nebo vadné. Nerozebírejte skartovač. Zařízení neumísťujte blízko zdroje tepla nebo vody.
- Tato skartovačka má Hlavní vypínač (E), který je třeba před zahájením činnosti přepnout do polohy ZAPNUTO (I). V případě nouze přepněte tento vypínač do polohy VYPNUTO (O). Tím se skartovač okamžitě zastaví.
- Nedotýkejte se odkrytých ostří pod hlavou skartovacího stroje.
- Skartovací stroj musí být zapojen do zásuvky s napětím a proudem určeným na typovém štítku. Zásuvka musí být nainstalována poblíž zařízení a musí být snadno přístupná. S tímto výrobkem nepoužívejte konvertory energie, transformátory ani prodlužovací šňůry.
- NEBEZPEČÍ POŽÁRU – NEPOUŽÍVEJTE ke skartování pozdravných kartiček s chipy nebo bateriemi.
- Určeno k použití pouze v interiéru.
- Před čišťením skartovače nebo jeho údržbou ho odpojte od sítě.

ZÁKLADNÍ FUNKCE SKARTOVACÍHO STROJE



Nepřetržitý provoz: Maximálně 20 minut

POZNÁMKA: Po každém průchodu pokračuje zařízení krátce v provozu až do úplného uvolnění otvoru. V případě nepřetržitého provozu trvajícího déle než 20 minut zahájí zařízení automaticky přestávku v délce 40 minut umožňující jeho ochlazení.

PAPÍR/KARTY NEBO CD DISKY

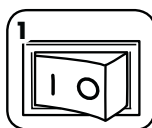

Zapojte skartovačku do sítě a přepněte hlavní vypínač do polohy ZAPNUTO (I).



Nastavte na Automatický start (I)

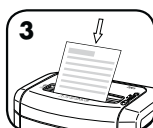

Zasuňte papír do otvoru pro papír a uvolněte

nebo



Chcete-li skartovat CD disky nebo platební karty, otočte bezpečnostní chlopeň do provozní polohy

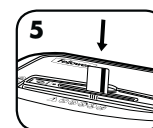

Podržte CD disk nebo kartu na kraji, zaveďte ji do otvoru pro CD/kartu a pusťte



Po skončení skartace přepněte do polohy VYPNUTO (O)

POKROČILÉ FUNKCE PRODUKTU



Turbo Jam Release™
Exkluzivní tlačítko Turbo Jam Release™
odstraní uvíznutí

Další informace o všech pokročilých funkcích výrobků Fellowes naleznete na webu www.fellowes.com

ÚDRŽBA VÝROBKU

MAZÁNÍ SKARTOVAČÍHO STROJE OLEJEM

Abyste zajistili nejvyšší výkon, vyžadují všechna řezací ostří promazání. Pokud není skartovač naolejován, může mít menší kapacitu papíru, může při skartování vydávat nepříjemný hluk a mohl by se i zastavit. Abyste se těchto problémů vyvarovali, doporučujeme skartovací stroj při každém vyprázdění nádoby na odpad namazat olejem.

AŞAĞIDAKI YAĞLAMA PROSEDÜRÜNÜ İZLEYİN, İKİ KERE TEKRARLAYIN



Nastavte na Vypnuto (0)



*Na vstupní otvor naneste olej



Stiskněte a podržte ve zpětném chodu (R) po dobu 2 - 3 vteřin

POSTUP ČIŠTĚNÍ SENZORŮ



Vypněte skartovačku a odpojte ji ze zásuvky



Zjistěte umístění infračerveného senzoru automatického spuštění

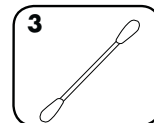

Namočte vatičku do čistého lihu



S použitím vatičky setřete nános nečistoty ze senzoru pro zjišťování papíru

DŮLEŽITÉ UPOZORNĚNÍ

*Používejte pouze nikoli aerosolový rostlinný olej v nádobce s dlouhou tryskou, např. Fellowes 35250



ODSTRAŇOVÁNÍ PORUCH



Uvíznutí papíru: Bud stiskněte tlačítko Zpětný chod (R) a odstraňte papír nebo se řiďte níže uvedenými pokyny pro funkci Turbo Jam Release™.



Otevřená dvířka: Ujistěte se, že nádoba je úplně zasunuta



Počkejte 40 minut, až se motor ochladí.



Uvíznutí papíru: Nastavte na Vypnuto (0) a vyprázdňte nádobu. Vyměňte nádobu a řiďte se níže uvedeným postupem.



Stiskněte a podržte tlačítko Turbo Jam Release™ odstraní uvíznutí

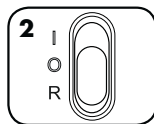

Pokud se uvíznutí neodstraní, stiskněte a podržte tlačítko Zpětný chod (R) po dobu 1 sekundy



Snižte množství papíru na přijatelný počet a znovu listy zaveďte do otvoru pro papír

OMEZENÁ ZÁRUKA NA VÝROBEK

Omezená záruka: Společnost Fellowes, Inc. („Fellowes“) zaručuje, že součástky stroje budou prosty všech vad materiálu a provedení po dobu 2 let od data nákupu původním spotřebitelem a na stejnou dobu poskytujete servis a technickou podporu. OMEZENÁ ZÁRUKA Společnost Fellowes, Inc. („Fellowes“) zaručuje, že řezací ostří stroje budou prosty všech vad materiálu a provedení po dobu 5 let od data nákupu původním spotřebitelem. Pokud se v průběhu záruční doby kterákoli část ukáže jako vadná, vaše jediná a výlučná forma nápravy bude oprava nebo výměna vadné části podle volby a na náklady společnosti Fellowes. Tato záruka se nevztahuje na případy zneužití zařízení, jeho chybného provozu, nedodržení norem pro jeho používání, provoz skartovacího stroje s nesprávným napětím (jiným než je uvedeno na štítku) nebo neautorizované opravy. Společnost Fellowes si vyhrazuje právo účtovat zákazníkům

dodatečné náklady spojené s dodávkou náhradních dílů nebo servisu mimo zemi, v níž autorizovaný prodejce původně zařízení prodal. JAKÁKOLI PŘEDPOKLÁDANÁ ZÁRUKA, VČETNĚ ZÁRUKY PRODEJNOSTI NEBO VHODNOSTI PRO URČITÝ ÚČEL, JE TÍMTO ČASOVĚ OMEZENÁ NA VÝŠE UVEDENOU ZÁRUČNÍ DOBU. V žádném případě není společnost Fellowes zodpovědná za případné následné nebo náhodné škody přisuzované tomuto produktu. Tato záruka vám přiznává určená zákonná práva. Doba trvání, náležitosti a podmínky týkající se této záruky platí celosvětově, kromě případů, kde místní zákony ukládají odlišná omezení, výhrady nebo podmínky. Se žádostí o další podrobnosti nebo o servis v rámci této záruky se obraťte přímo na nás nebo na svého prodejce.

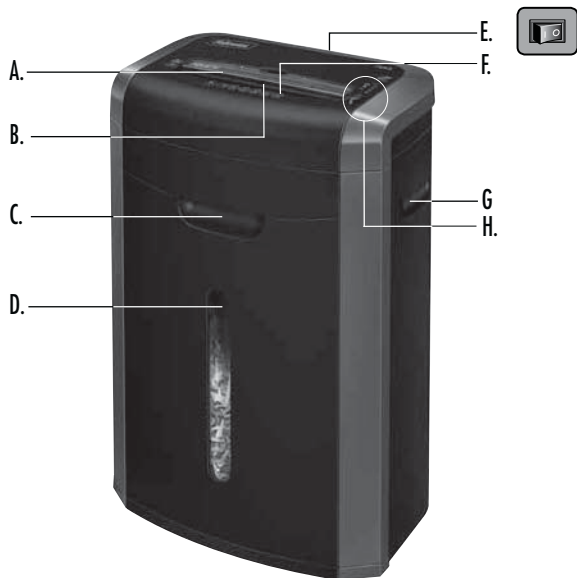

LEGENDA

A. Vstupný otvor na papier	D. Okno	H. Ovládací vypínač a kontrolky
B. Bezpečnostná záklopka pre disk CD/kreditnú kartu	E. Hlavný vypínač ○ 1. VYPNUTÉ I 2. ZAPNUTÉ	R 1. Späť O 2. VYPNUTÉ I 3. Automatické zapnutie (zelená)
C. Vyťahovacia odpadová nádoba	F. Pozrite bezpečnostné pokyny	4. Turbo Jam Release™ (červená farba)
	G. Držadlo	5. Otvorený kryt (červená farba)
		6. Prehriatie (červená)

MOŽNOSTI

Skartuje: papier, kreditné karty, spony, kancelárske spinky, disky CD/DVD a reklamné letáky.

Neskartuje: nálepky, súvislé rolky papiera, priesvitné fólie, noviny, kartón, lamináty, obaly na spisy, röntgenové snímky ani plasty iné než uvedené vyššie.

Veľkosť skartovaného papiera:

Priečny rez..... 4 mm x 38 mm

Maximálne:

Počet hárkov na prechod..... 12*

Počet kariet na prechod 1*

Šírka otvoru pre papier 240 mm

*A4 (70g), papier pri 220 – 240 V, 50/60 Hz, 2,2 A; ťažší papier, vlhkosť alebo iné než menovité napätie môžu znížiť kapacitu. Maximálne odporúčané denné miery využitia: 800 hárkov, 25 kreditných kariet, 10 diskov CD. 12 hárkov na prechod.

⚠ UPOZORNENIE: DÔLEŽITÉ BEZPEČNOSTNÉ POKYNY – prečítajte si pred použitím!



- Požiadavky na prevádzku, údržbu a servis sú uvedené v návode na používanie. Pred prevádzkou skartovačov si prečítajte celý návod na používanie.
- Udržiavajte mimo dosahu detí a domácich zvierat. Nekladte ruky do vstupu pre papier. Ak zariadenie nepoužívate, vždy ho vypnite alebo vyťahnite zo zásuvky.
- Chráňte otvory zariadenia pred vniknutím cudzích predmetov - rukavic, bižutérie, odevov, vlasov, viazaniek a pod. Ak sa nejaký predmet dostane do horného otvoru, prepnite do polohy Spätný chod (R) na uvoľnenie predmetu a predmet odstráňte.
- Nepoužívajte aerosóly, petrolejové mazivá ani iné horľavé materiály na mazanie zariadenia alebo v tesnej blízkosti skartovača. Na čistenie skartovača nepoužívajte stlačený vzduch.
- Nepoužívajte zariadenie, ak je poškodené alebo chybné. Skartovač nerozoberajte. Neumiestňujte skartovač v blízkosti a nad zdrojom tepla ani nad vodnej hladiny.

- Tento skartovač je vybavený hlavným vypínačom (E), ktorý musí byť v polohe ZAPNUTÉ (I), aby mohlo zariadenie fungovať. V núdzovom prípade prepnite vypínač do vypnutej polohy (O). Tým skartovač okamžite zastavíte.
- Nedotýkajte sa obnaženého ostria pod hlavou skartovača.
- Napájací kábel skartovača musíte zapojiť do zásuvky na stene alebo zásuvky s napätím a prúdom podľa označenia na štítku. Výstup alebo zásuvka sa musí nainštalovať v blízkosti zariadenia a musí byť k nim ľahký prístup. Spolu s týmto zariadením by sa nemali používať konvertory napájania, transformátory ani predlžovacie káble.
- NEBEZPEČENSTVO POŽIARU – NESKARTUJTE pohľadnice so zvukovými čipmi ani s batériami.
- Iba na použitie v interiéri.
- Pred čistením alebo údržbou skartovač odpojte zo siete.

ZÁKLADNÉ FUNKCIE SKARTOVANIA



Neprerušená prevádzka:
Maximálne 20 minút

POZNÁMKA: Po každom priechode papiera skartovač krátko pokračuje v prevádzke po úplné uvoľnenie vstupu. Neprerušovaný chod dlhší ako 20 minút automaticky vyvolá prestávku 40 minút na ochladenie zariadenia.

PAPIER, KARTA ALEBO DISK CD

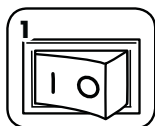

Zapojte kábel zariadenia do zásuvky a hlavný vypínač zapnite do polohy ZAP (I)

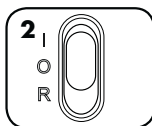

Nastavte tlačidlo na Automatický štart (I)

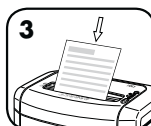

Zaveďte papier priamo do vstupu pre papier a uvoľnite.

alebo



Ak chcete skartovať disky CD alebo kreditné karty, otočte bezpečnostnú záklopku na príslušné miesto.

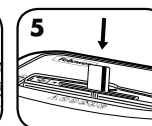

Podržte disk CD/kartu na okraji, zasuňte do záklopkového vstupu pre disk CD/kartu a uvoľnite.



Po ukončení skartovania nastavte vypínač do vypnutej polohy (O).

POKROČILÉ FUNKCIE ZARIADENIA



Turbo Jam Release™
Exkluzívne tlačidlo Turbo Jam Release™
button pomáha zabrániť zaseknutiam.

Ďalšie informácie o všetkých pokročilých funkciách výrobkov Fellowes nájdete na webovej stránke www.fellowes.com

ÚDRŽBA ZARIADENIA

OLEJOVANIE SKARTOVAČA

Všetky skartovače s priečnym rezom vyžadujú pre maximálny výkon olej. Ak zariadenie nenaolejujete, môže sa znížiť jeho hárková kapacita, zvýšiť hlučnosť pri skartovaní a napokon môže prestať fungovať. Aby ste sa vyhli týmto problémom, odporúčame, aby ste naolejovali skartovač zakaždým, keď vyprázdните zásobník na odpad.

RIADTE SA NASLEDUJÚCIMI POKYMI A CELÚ OPERÁCIU VYKONAJTE DVAKRÁT

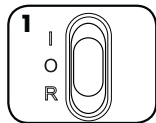

Nastavte do vypnutej polohy (O).



*Namočte vstup olejom.

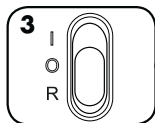

Stlačte a podržte tlačidlo spätného chodu (R) na 2 – 3 sekundy

ČISTENIE SNÍMAČOV



Vypnite a odpojte skartovač



Vyhľadajte infračervený snímač automatického spustenia

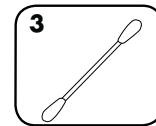

Namočte vatový tampón do alkoholu na čistenie

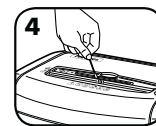

Namočeným vatovým tampónom utrite všetky nečistoty zo snímačov papiera

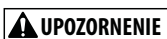

* Používajte iba neaerosólový rastlinný olej v nádobke s dlhou dýzou, ako je napríklad Fellowes 35250.



ODSTRAŇOVANIE PORÚCH



Zaseknutie papiera: buď stlačte tlačidlo spätného chodu (R) a vyberte papier, alebo postupujte podľa pokynov pre Turbo Jam Release™ uvedených nižšie.



Otvorený kryt: skontrolujte, či je odpadová nádoba zatlačená dovnútra.



Prehriatie: počkajte 40 minút na vychladnutie motora.



Zaseknutie papiera: Skartovací stroj vypnite a vyprázdňte odpadovú nádobu. Vráťte späť odpadovú nádobu a postupujte podľa pokynov uvedených nižšie.



Stlačte a podržte tlačidlo Turbo Jam Release™.

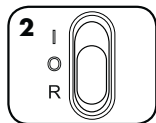

Ak sa zaseknutie neodstráni, stlačte a podržte tlačidlo spätného chodu (R) na 1 sekundu.



Odoberte papier, aby ste mali jeho prijateľné množstvo a znovu ho založte do otvoru na papier

OBMEDZENÁ ZÁRUKA NA ZARIADENIE

Obmedzená záruka: spoločnosť Fellowes, Inc. („Fellowes“) zaručuje, že diely zariadenia budú bez akýchkoľvek chýb materiálu a spracovania a poskytuje servis a podporu po dobu 2 rokov od dátumu zakúpenia pôvodným spotrebiteľom. Spoločnosť Fellowes zaručuje, že rezacie ostré stroja bude bez akýchkoľvek porúch materiálu a výroby po dobu 5 rokov od dátumu nákupu pôvodným spotrebiteľom. Ak sa počas záručnej lehoty zistí kazová časť, výhradným nápravným opatrením bude oprava alebo výmena kazovej časti na náklady spoločnosti Fellowes podľa jej rozhodnutia. Táto záruka neplatí v prípadoch nesprávneho použitia, nesprávnej manipulácie, nedodržania noriem používania výrobku, prevádzky skartovača použitím nesprávneho zdroja napájania (iného než uvedeného na štítku) alebo neoprávnenej opravy. Spoločnosť Fellowes si vyhradzuje právo účtovať spotrebiteľom všetky ďalšie náklady, ktoré jej vzniknú v súvislosti

s poskytnutím náhradných dielov alebo servisu mimo krajiny pôvodného predaja skartovača autorizovaným predajcom. KAŽDÁ VYPLÝVAJÚCA ZÁRUKA VRÁTANE ZÁRUKY PREDAJNOSTI ALEBO SPOSOBILOSTI PRE URČITÝ ÚČEL JE TÝMTO OBMEDZENÁ NA TRVANIE PRIMERANEJ ZÁRUČNEJ LEHOTY VYSVETLENEJ TUPREDTÝM. Spoločnosť Fellowes nebude v žiadnom prípade zodpovedná za prípadné následné alebo náhodné škody v súvislosti s používaním tohto zariadenia. Táto záruka vám dáva určité zákonné práva. Trvanie a podmienky tejto záruky platia celosvetovo okrem prípadov, v ktorých miestne zákony ukládajú rôzne obmedzenia, reštrikcie alebo podmienky. So žiadosťou o ďalšie podrobnosti alebo o servis v rámci tejto záruky sa obráťte priamo na svojho predajcu alebo na nás.

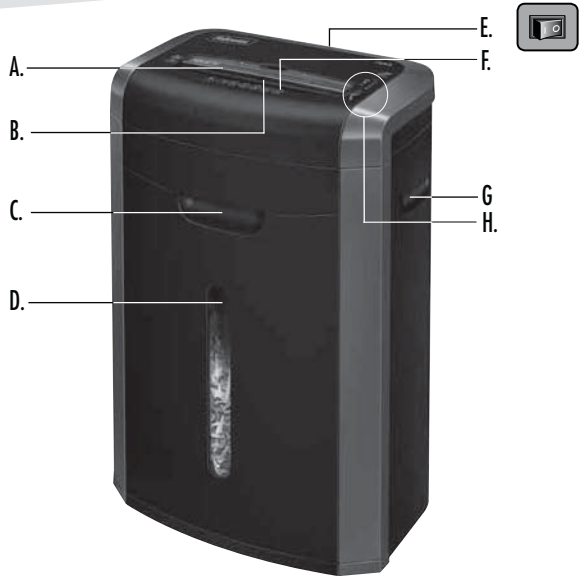

JELMAGYARÁZAT

- | | | |
|--|--|--|
| A. Papíradagoló nyílás | D. Ablak | H. Vezérlőkapcsoló és jelzőlámpák |
| B. Biztonsági felhajtó fedél a CD-/kártyaadagoló nyílásnál | E. Magszakító kapcsoló
○ 1. KI
I 2. BE | R 1. Visszamenet
O 2. KI
I 3. Automatikus indítás (zöld) |
| C. Kihúzható tartály | F. Lásd a biztonsági utasításokat. | 4. Turbo Jam Release™ (vörös) |
| | G. Fogantyú | 5. Ajtó nyitva (vörös)
6. Túlhevülés (vörös) |

TULAJDONSÁGOK

A gép aprít: papírt, hitelkártyákat, tűzőkapszokat, gemkapszokat, CD-ket/DVD-ket és ömleges reklámanyagokat.

A gép nem aprít: öntapadó címkéket, folyamatos (lepirellős) úrlapot, átlátszó fóliákat, újságot, kartont, laminált anyagokat, iratgyűjtőket, röntgenfelvételeket vagy a fent felsoroltaktól eltérő műanyagokat.

A papírapríték mérete:

konfetti-vágat..... 4 mm x 38 mm

Maximális:

lapkapacitás menetenként..... 12*
kártyakapacitás menetenként 1*
papíradagoló nyílás-szélesség 240 mm

*A4-es (70 g/m²-es) papír, 220-240 volt, 50/60 Hz, 2,2 amper mellett; a nehezebb papír, a páratartalom, illetve a névlegestől eltérő feszültség csökkentheti a teljesítményt. Javasolt maximális napi igénybevétel: 800 lap; 25 hitelkártya; 10 CD. 12 lap menetenként.

FIGYELMEZTETÉS: FONTOS BIZTONSÁGI UTASÍTÁSOK — Használat előtt olvassa el!



- A készülék üzemeltetési, karbantartási és szervizelési információit a kézikönyv tárgyalja. z aprítógépek üzemeltetése előtt olvassa át az egész kézikönyvet.
- A készüléket gyermekektől és háziállatoktól tartsa távol. Tartsa távol a kezét a papír adagolónyílásától. Mindig állítsa ki helyzetbe, vagy húzza ki a hálózati kábelt, amikor a készülék nincs használatban.
- Az idegen tárgyakat – kesztyűt, ékszereket, ruházatot, haját, stb.– tartsa távol az adagolónyílástól. Amennyiben a felső adagolónyílásba bármilyen tárgy kerülne, a tárgy kiszedéséhez állítsa a készüléket Vissza (R) állásba.
- Soha ne használjon aeroszolt, petróleum alapú kenőanyagokat vagy egyéb gyúlékony termékeket az iratmegsemmisítő gépen vagy annak közelében! Ne használjon sűrített levegőt az iratmegsemmisítő gépen!
- Ne használja a készüléket, ha az sérült vagy hibás! Ne szedje szét az iratmegsemmisítő gépet! Ne tegye hőforrás vagy nedvesség közelébe!

- Az iratmegsemmisítő gép teljesítménymagszakító kapcsolóval (E) rendelkezik, amelynek a készülék üzemeltetéséhez BE (I) helyzetben kell lennie. Vészhelyzetben a kapcsolót állítsa a KI (O) állásra. Ez a művelet azonnal leállítja az iratmegsemmisítő gépet.
- Soha ne nyúljon a konfettivágó fej alatt szabadon lévő vágóélekekhez!
- Az iratmegsemmisítő gépet a címkején feltüntetett feszültségű és áramerősségű csatlakozójelzőbe vagy konnektorba kell csatlakoztatni. A csatlakozójelzőnek vagy konnektornak a géphez közelítenie, továbbá könnyen hozzáférhetőnek kell lennie. Ezen termékkel tilos áramátalakítókat, transzformátorokat vagy hosszabbító kábeleket használni.
- TŰZVESZÉLY!** – NE aprítson hanglappák vagy elemes üdvözlőlapokat!
- Kizárólag belső térben való használatra!
- Húzza ki iratmegsemmisítő tisztítás előtt, vagy karbantartás.

ALAPVETŐ APRÍTÓ MŰVELET



Folyamatos működés:
maximum 20 perc

MEGJEGYZÉS: Az iratmegsemmisítő rövid idővel tovább jár az egyes műveletek után, hogy az adagolónyílás kitisztuljon. A 20 percnél hosszabb folyamatos működés 40 perces lehűlési periódust vált ki.

PAPÍR, KÁRTYA vagy CD

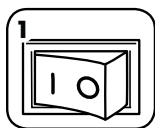

A készüléket csatlakoztassa a hálózatra, majd a megszakító kapcsolót állítsa a BE (I) helyzetbe.

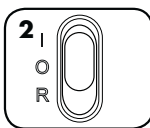

Állítsa Automatikus bekapcsolás (I) helyzetbe.

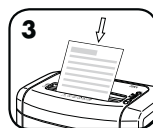

Helyezze a papírt az adagolónyílásba, majd engedje el.



CD-k vagy hitelkártyák aprításához forgassa a helyére a terelőlapot.

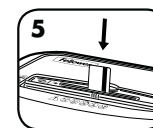

A CD-t/kártyát a szélénél fogva adja be a CD-/kártyaadagoló nyílásba, majd engedje el.



Amikor végzett az aprítással, a készüléket állítsa a KI (O) helyzetbe.

TOVÁBBFEJLESZTETT TERMÉKJELLEMZŐ



Turbo Jam Release™

Az exkluzív Turbo Jam Release™ gomb átfuttatja a gépet az elakadásokon.

A Fellowes speciális termékjellemzőivel kapcsolatban további információért látogasson el az alábbi weboldalra: www.fellowes.com

A TERMÉK KARBANTARTÁSA

AZ IRATMEGSEMMISÍTŐ OLAJOZÁSA

A csúcsteljesítmény nyújtásához minden konfettívágó iratmegsemmisítő gépnek gépolajra van szüksége. Olajozás hiányában a készülék lapbefogadó teljesítménye csökkenhet, a gép aprítás közben zavaró zajokat hallathat, és végül leállhat. Ezen problémák elkerülése végett azt javasoljuk, hogy az aprítót olajozza meg minden alkalommal, amikor a hulladékgyűjtőt kiüriti.

KÖVESSE AZ ALÁBBI OLAJOZÁSI ELJÁRÁST, ÉS KÉTSZER ISMÉTELJE MEG.

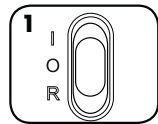

A gépet állítsa Ki (O) helyzetbe.



*Egész szélében olajozza meg az adagolónyílást.

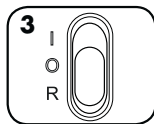

Nyomja meg és tartsa benyomva a Vissza (R) gombot 2-3 másodpercig.

VIGYÁZAT *Csak nem aeroszolos formátumú növényi olajat használjon hosszú csőrű tartályban, mint például a Fellowes 35250!



AZ ÖNINDÍTÓ INFRAVÖRÖS ÉRZÉKELŐK TISZTÍTÁSA

A papírérzékelő szenzorokat karbantartásmentes üzemelésre tervezték. Azonban ritkán előforduló esetekben papírpor tömítheti el a szenzorokat, ami a motort járásra készíti még akkor is, ha papír nincs a rendszerben. (Megjegyzés: két papírérzékelő szenzor helyezkedik el a papíradagoló nyílás közepén).

AZ ÉRZÉKELŐK TISZTÍTÁSA



Kapcsolja ki az iratmegsemmisítő gépet, és csatlakoztassa le a hálózatról.



Keresse meg az önindító infravörös érzékelőt.

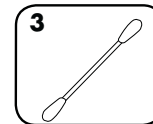

Egy tisztítópálcikát mártson alkoholba.

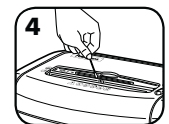

A tisztítópálcikával törölje le a papírérzékelő szenzorokról az azokra esetlegesen lerakódott szennyeződések.

HIBAELHÁRÍTÁS



Papírelakadás: Vagy nyomja be a Visszamenet (R) gombot, és vegye ki a papírt, vagy kövesse az alábbi Turbo Jam Release™ utasításokat.



Ajtó nyitva: Ügyeljen arra, hogy a tartály be legyen tolvá.



Túlhevülés: Várjon 40 percet, hogy a motor lehűljön.

 **Papírelakadás:** A gépet állítsa KI (O) helyzetbe, majd ürítse ki a tartályt. Tegye vissza a tartályt, és kövesse az alábbi eljárásokat.



Nyomja be, és tartsa benyomva az Turbo Jam Release™ gombot.

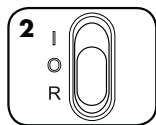

Ha az elakadás nem szűnt meg, nyomja be, és 1 másodpercig tartsa benyomva a Visszamenet (R) gombot.



A papír mennyiségét csökkentse elfogadható szintre, és újra adagolja be a papíradagoló nyílásba.

KORLÁTOZOTT TERMÉKGARANCIA

Korlátozott garancia: A Fellowes, Inc. („Fellowes”) az eredeti fogyasztó általi vásárlás dátumától számított 2 évre garancia, hogy a gép alkatrészei mentesek lesznek az anyag- és megmunkálási hibáktól, valamint ezen időszakon belül szerviz és támogatást is nyújt. A Fellowes az eredeti fogyasztó általi vásárlás dátumától számított 5 évre garancia, hogy a gép vágókései mentesek lesznek az anyag- és megmunkálási hibáktól. Ha a jótállási időszak alatt valamely alkatrész hibásnak bizonyul, az egyetlen és kizárólagos orvoslás a hibás alkatrésznek vagy a terméknek – a Fellowes választása szerint – a Fellowes költségére történő javítása vagy cseréje. Ez a garancia nem érvényes helytelen használat, hibás kezelés, a termék felhasználási normáinak be nem tartása, az iratmegsemmisítő gépnek helytelen (a címkén megjelöltektől eltérő) tápforrással való üzemeltetése, illetve illetéktelen javítás esetén. A Fellowes fenntartja

magának a jogot a fogyasztónak kiszámlázni bármely költséget, amely abból ered, hogy a Fellowes az aprítógéphez más országból kell, hogy biztosítson alkatrészeket vagy szervizt, mint ahol valamely meghatalmazott viszonteladó a készüléket eredetileg értékesítette. A JÓTÁLLÁS, BELEÉRTVE AZ ELADHATÓSÁGOT VAGY EGY BIZONYOS CÉLRA VALÓ ALKALMASSÁGOT, IDŐTARTAMÁT TEKINTVE A FENT KÖZZÉTETT JÓTÁLLÁSI IDŐSZAKRA KORLÁTOZÓDIK. A Fellowes semmilyen esetben sem felelős a terméknek tulajdonítható következményes vagy járulékos károkért. Ez a jótállás sajátos jogokat ad Önnek. A jelen jótállás időtartama, kikötései és feltételei világszerte érvényesek, kivéve, ahol a helyi törvények különböző korlátozásokat, megkötéseket vagy feltételeket követelnek meg. További részletekért, vagy a jelen jótállás keretében történő szervizelésért lépjen kapcsolatba velünk vagy a forgalmazóval.

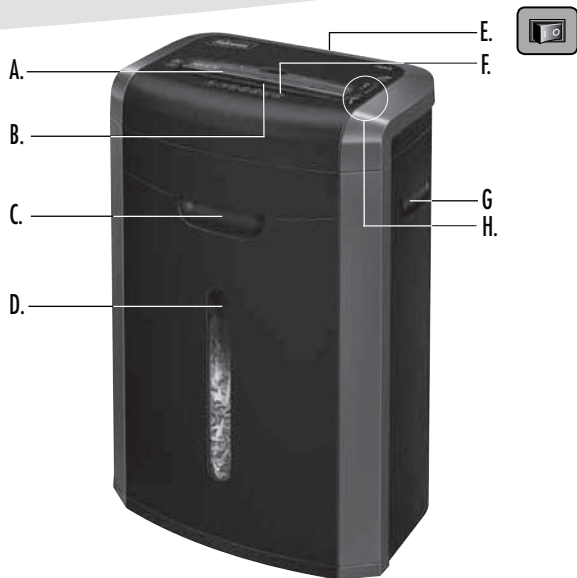

TECLA

- | | | |
|---|--|---|
| A. Entrada para papel | D. Janela | H. Interruptor de comando e indicadores luminosos |
| B. Aba de segurança do CD/Cartão de crédito | E. Interruptor de corte de energia | R 1. Inversão |
| C. Cesto amovível | ○ 1. DESLIGADO | O 2. DESLIGADO |
| | I 2. LIGADO | I 3. Funcionamento automático (verde) |
| | F. Consulte as instruções de segurança | 4. Turbo Jam Release™ (vermelho) |
| | G. Pega | 5. Porta aberta (vermelho) |
| | | 6. Sobreaquecimento (vermelho) |

CAPACIDADES

Destrói: papel, cartões de crédito, agrafes, cliques, CDs/DVDs e lixo postal
Não destrói: etiquetas adesivas, formulários em papel contínuo, acetatos, jornais, cartão, folhas laminadas, pastas de arquivos, radiografias ou plástico para além do mencionado acima
Dimensões de destruição de papel:
 Corte cruzado 4 mm x 38 mm

Máximo:
 Folhas por passagem 12*
 Cartões por passagem 1*
 Largura da entrada do papel 240 mm
 *Papel de tamanho A4 (70g) a 220-240 V, 50/60 Hz, 2,2 Amps; papel mais pesado, humidade ou uma tensão nominal diferente da indicada podem reduzir a capacidade. Taxa de utilização diária recomendada máxima: 800 folhas; 25 cartões de crédito; 10 CD. 12 folhas por passagem.

⚠ ADVERTÊNCIA: INSTRUÇÕES DE SEGURANÇA IMPORTANTES — Leia antes de utilizar o aparelho!

- Os requisitos de operação, manutenção e assistência são tratados no manual de instruções. Leia todo o manual de instruções antes de operar os destruidores.
- Mantenha fora do alcance de crianças e animais de estimação. Mantenha as mãos afastadas da entrada para papel. Coloque sempre o aparelho na posição Desligado ou desligue-o da corrente quando não estiver a ser utilizado.
- Mantenha objectos estranhos — luvas, jóias, vestuário, cabelos, etc. — afastados das aberturas do destruidor de documentos. Se um objecto entrar pela abertura superior, passe o interruptor para a posição de Inversão (R) para fazer recuar o objecto.
- Nunca utilize produtos em aerosol, lubrificantes à base de petróleo ou outros produtos inflamáveis sobre ou próximo do destruidor de documentos. Não utilize ar pressurizado em lata no destruidor de documentos.
- Não utilize o aparelho se estiver danificado ou avariado. Não desmonte o destruidor de documentos. Não coloque próximo ou sobre uma fonte de calor ou de humidade.

- Este destruidor de documentos dispõe de um Interruptor de corte de energia (E) que deve estar na posição LIGADO (I) para utilizar o destruidor. Em caso de emergência, coloque o interruptor na posição DESLIGADO (O). Esta acção parará imediatamente o destruidor.
- Evite tocar nas lâminas expostas que se encontram por baixo da cabeça de corte do aparelho.
- O destruidor deve ser ligado a uma tomada de parede ou uma outra tomada com a tensão e corrente indicada na placa de tipo. A tomada de parede ou a outra tomada deve estar instalada perto do equipamento e facilmente acessível. Nunca devem ser usados conversores de energia, transformadores ou cabos de extensão com este produto.
- PERIGO DE INCÊNDIO — NÃO destrua cartões de apresentação com chips sonoros ou pilhas.
- Exclusivamente para utilização no interior.
- Desligue o destruidor de papel antes da limpeza ou assistência técnica.

FUNCIONAMENTO BÁSICO DE DESTRUIÇÃO



Funcionamento contínuo:
Até 20 minutos, no máximo

OBSERVAÇÃO: o destruidor continua a funcionar brevemente após cada passagem de forma a desimpedir a entrada. Um funcionamento contínuo durante mais de 20 minutos dará origem a um período de arrefecimento de 40 minutos.

PAPEL/CARTÃO OU CD

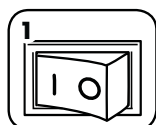

Ligue o aparelho e coloque o interruptor de corte de energia na posição LIGADO (I)



Coloque na posição de Funcionamento automático (I)

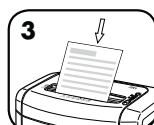

Introduza o papel directamente na entrada de papel e largue



Para destruir CDs ou cartões de crédito, rode a aba de segurança para a posição apropriada

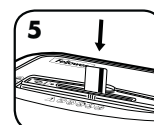

Segure o CD/cartão pela extremidade, introduza na entrada para CD/Cartões e largue



Ao terminar a destruição coloque em DESLIGADO (O)

FUNCIONALIDADES AVANÇADAS DO PRODUTO



Turbo Jam Release™
Botão de Turbo Jam Release™ exclusivo para resolver esse tipo de problemas

Para mais informações sobre todas as funcionalidade avançadas de produto Fellowes ir para www.fellowes.com

MANUTENÇÃO BÁSICA DO PRODUTO

LUBRIFICAR O DESTRUIDOR DE PAPEL

Todos os destruidores de corte cruzado requerem óleo para obter um rendimento máximo. Se não for lubrificada, pode ocorrer uma diminuição da capacidade de entrada de folhas, ocorrer ruído incômodo durante a destruição de documentos e, em último caso, a máquina deixar de funcionar. Para evitar estes problemas, aconselhamos a que lubrifique o seu destruidor sempre que esvaziar o seu cesto de papéis.

SIGA O PROCEDIMENTO DE LUBRIFICAÇÃO ABAIXO E REPITA-O DUAS VEZES

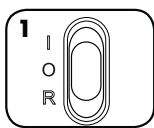

1
Coloque na posição Desligado (O)



2
*Aplique óleo na entrada

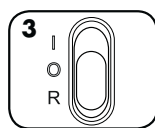

3
Pressione sem soltar o interruptor na posição de inversão (R) e deixe funcionar durante 2-3 segundos.

LIMPEZA DOS SENSORES DE INFRAVERMELHOS DE ARRANQUE AUTOMÁTICO

Os sensores de detecção de papel foram concebidos para um funcionamento sem manutenção. No entanto, em raras ocasiões, os sensores podem ficar bloqueados por pó de papel, fazendo com que o motor funcione mesmo que o papel não esteja presente.

(Nota: os sensores de detecção de dois papéis estão localizados no centro da entrada para papel).

LIMPEZA DOS SENSORES

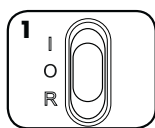

1
Desligue e retire o destruidor da corrente



2
Localize o sensor de infravermelhos de arranque automático

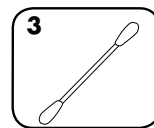

3
Mergulhe a cotonete de algodão em álcool desnatado

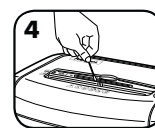

4
Com a cotonete, limpe qualquer contaminação dos sensores de papel



CUIDADO * Utilize apenas um óleo vegetal não-aerossol no recipiente de bocal comprido, igual ao produto n° 35250 da Fellowes.



RESOLUÇÃO DE PROBLEMAS



Papel encravado: Prima Inversão (R) e retire o papel ou siga as instruções da Turbo Jam Release™ abaixo



Porta aberta: Certifique-se de que o cesto está colocado correctamente



Sobreaquecimento: Aguarde 40 minutos para permitir que o motor arrefeça



Papel encravado: Coloque na posição Desligado (O) e esvazie o cesto. Volte a colocar o cesto e siga os procedimentos abaixo.



1
Prima sem soltar o botão de Turbo Jam Release™

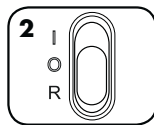

2
Se o encravamento não for eliminado, prima sem soltar o botão Inversão (R) durante 1 segundo



3
Reduza a quantidade de papel para um valor aceitável e coloque-o novamente na entrada para papel

GARANTIA LIMITADA DE PRODUTO

Garantia limitada: A Fellowes, Inc. ("Fellowes") garante que as peças da máquina estão isentas de quaisquer defeitos de material e mão-de-obra durante um período de 2 anos a contar da data de compra pelo consumidor original. A Fellowes garante que as lâminas de destruição da máquina estão isentas de quaisquer defeitos de material e mão-de-obra durante um período de 5 anos a contar da data de compra pelo consumidor original. Se encontrar um defeito em qualquer peça durante o período de garantia, o seu único e exclusivo recurso será a reparação ou a substituição, mediante o critério e a expensas da Fellowes, da peça com defeito. Esta garantia não se aplica em casos de utilização abusiva, manuseamento inadequado, incumprimento das normas de utilização do produto, utilização do destruidor com uma fonte de alimentação inadequada (outra que não a indicada na etiqueta) ou reparações não autorizadas. A Fellowes reserva o direito de cobrar

aos consumidores por quaisquer custos adicionais acarretados pela Fellowes para o fornecimento de peças ou de serviços fora do país onde o destruidor foi originalmente vendido por um revendedor autorizado. QUALQUER GARANTIA IMPLÍCITA, INCLUINDO DE COMERCIALIZAÇÃO OU DE ADEQUAÇÃO PARA UMA FINALIDADE EM PARTICULAR, É AQUI LIMITADA AO PERÍODO DE GARANTIA APROPRIADO, CONFORME ANTERIORMENTE ESTABELECIDO. Em caso algum poderá a Fellowes ser responsabilizada por quaisquer danos secundários ou acidentais imputáveis a este produto. Esta garantia concede-lhe direitos legais específicos. A duração e os termos e condições desta garantia são válidos a nível mundial, salvo em caso de imposição de limitações, restrições ou condições diferentes pelas leis locais. Para obter mais pormenores ou receber assistência nos termos desta garantia, contacte-nos directamente ou consulte o seu agente autorizado.

W.E.E.E.

English

This product is classified as Electrical and Electronic Equipment. Should the time come for you to dispose of this product please ensure that you do so in accordance with the European Waste of Electrical and Electronic Equipment (WEEE) Directive and in compliance with local laws relating to this directive.

For more information on the WEEE Directive please visit www.fellowesinternational.com/WEEE

French

Ce produit est classé dans la catégorie « Équipement électrique et électronique ». Lorsque vous déciderez de vous en débarrasser, assurez-vous d'être en parfaite conformité avec la directive européenne relative à la gestion des déchets d'équipements électriques et électroniques (DEEE), et avec les lois de votre pays liées à cette directive.

Pour obtenir des plus amples informations sur cette directive, rendez-vous sur www.fellowesinternational.com/WEEE

Spanish

Se clasifica este producto como Equipamiento Eléctrico y Electrónico. Si llegase el momento de deshacerse de este producto, asegúrese que lo hace cumpliendo la Directiva Europea sobre Residuos de Equipamiento Eléctrico y Electrónico (Waste of Electrical and Electronic Equipment, WEEE) y las leyes locales relacionadas con esta directiva.

Para más información acerca de la Directiva WEEE, visite www.fellowesinternational.com/WEEE

German

Dieses Produkt ist als Elektro- und Elektronikgerät klassifiziert. Wenn Sie dieses Gerät eines Tages entsorgen müssen, stellen Sie bitte sicher, dass Sie dies gemäß der Europäischen Richtlinie zu Sammlung und Recycling von Elektro- und Elektronikgeräten (WEEE) und in Übereinstimmung mit der lokalen Gesetzgebung in bezug auf diese Richtlinie tun.

Mehr Informationen zur WEEE-Richtlinie finden Sie unter: www.fellowesinternational.com/WEEE

Italian

Questo prodotto è classificato come Dispositivo Elettrico ed Elettronico. Al momento dello smaltimento di questo prodotto, effettuarlo in conformità alla Direttiva Europea sullo Smaltimento dei Dispositivi Elettrici ed Elettronici (WEEE) e alle leggi locali ad essa correlate.

Per ulteriori informazioni sulla Direttiva WEEE, consultare il sito www.fellowesinternational.com/WEEE

Dutch

Dit product is geclassificeerd als een elektrisch en elektronisch apparaat. Indien u besluit zich te ontdoen van dit product, zorg dan a.u.b. dat dit gebeurt in overeenstemming met de Europese richtlijn inzake afval van elektrische en elektronische apparaten (AEEA) en conform de lokale wetgeving met betrekking tot deze richtlijn.

Voor meer informatie over de AEEA-richtlijn kunt u terecht op www.fellowesinternational.com/WEEE

Swedish

Denna produkt är klassificerad som elektrisk och elektronisk utrustning. När det att dags att omhänderta produkten för avfallshantering se då till att detta utförs i enlighet med WEEE-direktivet om hantering av elektrisk och elektronisk utrustning och i enlighet med lokala bestämmelser relaterade till detta direktiv.

För mer information om WEEE-direktivet besök gärna www.fellowesinternational.com/WEEE

Danish

Denne produkt er klassificeret som elektrisk og elektronisk udstyr. Når tiden er inde til at bortskaffe dette produkt, bedes De sørge for at gøre dette i overensstemmelse med det Europæiske direktiv om affald af elektrisk og elektronisk udstyr (WEEE) og i henhold til de lokale love, der relaterer til dette direktiv.

For yderligere oplysninger om WEEE-direktivet bedes De besøge www.fellowesinternational.com/WEEE

Finnish

Tämä tuote luokitellaan sähkö- ja elektroniikkalaitteeksi. Kun tuote poistetaan käytöstä, se on hävitettävä sähkö- ja elektroniikkalaiteromusta annetun EY:n direktiivin (WEEE) ja direktiiviin liittyvän kansallisen lainsäädännön mukaisesti.

Lisätietoja WEEE-direktiivistä on osoitteessa www.fellowesinternational.com/WEEE

Norwegian

Dette produktet klassifiseres som elektrisk og elektronisk utstyr. Hvis du har tenkt å bortskaffe dette produktet, vennligst se til at du gjør dette i overensstemmelse med det europeiske WEEE-direktivet (Waste of Electrical and Electronic Equipment) og ifølge lokalt lovverk forbundet med dette direktivet.

For mer informasjon om WEEE-direktivet, vennligst besøk www.fellowesinternational.com/WEEE

Polish

Ten produkt został zaklasyfikowany do grupy urządzeń elektrycznych i elektronicznych. W celu pozbycia się zużytego sprzętu będącego w Państwie posiadaniu należy postępować zgodnie z Europejską Dyrektywą w sprawie zużytego sprzętu elektrycznego i elektronicznego (WEEE) oraz z lokalnie obowiązującym prawem.

Więcej informacji znajdziecie Państwo na stronie www.fellowesinternational.com/WEEE

Russian

Данное изделие классифицировано как электрическое и электронное оборудование. Когда придет время утилизировать данное изделие, пожалуйста, обеспечьте соблюдение Директивы Евросоюза об утилизации отходов электрического и электронного оборудования (Waste of Electrical and Electronic Equipment, WEEE) и местных законов, связанных с нею.

Для получения дополнительной информации о директиве WEEE, пожалуйста, посетите веб-сайт www.fellowesinternational.com/WEEE

Greek

Αυτό το προϊόν είναι ταξινομημένο ως Ηλεκτρικός και Ηλεκτρονικός Εξοπλισμός. Σε περίπτωση που θέλετε ν' απορρίψετε αυτό το προϊόν, παρακαλείσθε να βεβαιωθείτε ότι κάνετε την απόρριψη σύμφωνα με την Ευρωπαϊκή Οδηγία σχετικά με τα Απόβλητα Ηλεκτρικού και Ηλεκτρονικού Εξοπλισμού (WEEE) και σύμφωνα με τους τοπικούς νόμους που σχετίζονται μ' αυτή την οδηγία.

Για περισσότερες πληροφορίες σχετικά με την Οδηγία WEEE, παρακαλείσθε να επισκεφτείτε την ιστοσελίδα www.fellowesinternational.com/WEEE

Turkish

Bu ürün, Elektriksel ve Elektronik Ekipman olarak sınıflandırılmıştır. Bu ürünü bertaraf etme zamanı geldiğinde, lütfen bunun Avrupa Elektriksel ve Elektronik Ekipmanların Atılması (WEEE) Yönetmeliği ve bu yönetmele ilgili yerel kanunlar uyarınca yapıldığından emin olun.

WEEE Yönetmeliği hakkında daha fazla bilgi için lütfen www.fellowesinternational.com/WEEE sitesini ziyaret edin

Czech

Tento výrobek je klasifikován jako elektrické a elektronické zařízení. Po skončení jeho životnosti zajistěte jeho likvidaci v souladu se Směrnicí 2002/96/ES o odpadu z elektrických a elektronických zařízeních (OEEZ) a v souladu s místními předpisy, které s touto směrnicí souvisí.

Více informací o směrnici OEEZ najdete na stránkách www.fellowesinternational.com/WEEE

Slovak

Tento produkt je klasifikovaný ako elektrické a elektronické zariadenie. Ak nastane as zlikvidova tento produkt, zabezpe te, prosím, aby ste tak urobili v súlade s Európskou smernicou o odpade z elektrických a elektronických zariadeniach (WEEE) a v zhode s miestnymi zákonmi vz ahujúcimi sa na túto smernicu.

Podrobnejšie informácie o Smernici WEEE nájdete na www.fellowesinternational.com/WEEE

Hungarian

Ez a termék Elektromos és elektronikus berendezés besorolású. Ha eljönne az id , amikor ki kell dobni a terméket, akkor kérjük, gondoskodjon arról, hogy ezt az Európai elektromos és elektronikus berendezések hulladékáról szóló (WEEE) irányelv szerint tegye, megfelelően az irányelvhez kapcsolódó helyi törvényeknek is.

A WEEE Irányelvre vonatkozó további információkért kérjük, keresse fel a www.fellowesinternational.com/WEEE internetes címet

Portuguese

Este produto está classificado como Equipamento Eléctrico e Electrónico. Quando chegar a altura de eliminar este produto, certifique-se de que o faz em conformidade com a Directiva relativa a Resíduos de Equipamentos Eléctricos e Electrónicos (REEE) e em observância da legislação local relativa a esta directiva.

Para obter mais informações sobre a Directiva relativa a Resíduos de Equipamentos Eléctricos e Electrónicos (REEE), visite o endereço www.fellowesinternational.com/WEEE



POWERSHRED® 72C†

THE WORLD'S **TOUGHEST** SHREDDERS™

Declaration of Conformity

Fellowes Manufacturing Company

Yorkshire Way, West Moor Park, Doncaster, South Yorkshire, DN3 3FB, England declares that the product Models 72C† conforms with the requirements of the Restriction of Hazardous Substances Directive (2011/65/EU), the Low Voltage Directive (2006/95/EC), the Electromagnetic Compatibility Directive (2004/108/EC), the WEEE directive (2002/96/EC), and below harmonized European EN Standards:

Safety: EN 60950-1

EMC Standard: EN55014-1 EN55014-2 EN61000-3-2 EN61000-3-3

Year Affixed: 12

Itasca, Illinois, USA
January 1, 2013

James Fellowes
James Fellowes

Customer Service and Support

www.fellowes.com

Benelux	+31-(0)-13-458-0580	Poland	+48-(22)-2052110
Deutschland	+49-(0)-5131-49770	Singapore	+65-6221-3811
Europe	00-800-1810-1810	Spain/Portugal	+34-91-748-05-01
France	+33-(0)-1-78-64-91-00	United Kingdom	+44-(0)-1302-836800
Italy	+39-071-730041	United States	+1-800-955-0959

Free Manuals Download Website

<http://myh66.com>

<http://usermanuals.us>

<http://www.somanuals.com>

<http://www.4manuals.cc>

<http://www.manual-lib.com>

<http://www.404manual.com>

<http://www.luxmanual.com>

<http://aubethermostatmanual.com>

Golf course search by state

<http://golfingnear.com>

Email search by domain

<http://emailbydomain.com>

Auto manuals search

<http://auto.somanuals.com>

TV manuals search

<http://tv.somanuals.com>