

富士数码相机

X-Pro1

用户手册

感谢您购买本产品。本手册讲述了如何使用 FUJIFILM X-Pro1 数码相机及安装附带的软件。在使用相机之前，请确定您已阅读并理解了本手册内容。

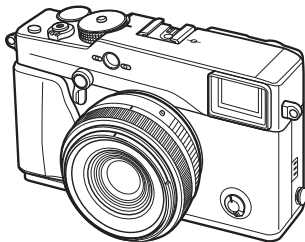

有关相关产品的信息，请访问我们的网站

<http://www.fujifilm.com.cn>

有关 X-Pro1 的详细信息，请访问

<http://fujifilm-x.com/x-pro1/>

使用之前

开始步骤

拍摄照片

有关拍摄的详细信息

查看照片

菜单

连接

技术注释

故障排除

附录



安全须知

产品中有毒有害物质或元素的名称及含量

部件名称		有毒有害物质或元素						
		铅 (Pb)	汞 (Hg)	镉 (Cd)	六价铬 (Cr(VI))	多溴联苯 (PBB)	多溴二苯醚 (PBDE)	
本体		外壳 (金属部件)	×	○	○	○	○	○
		外壳 (树脂部件)	○	○	○	○	○	○
		传感器部件	○	○	○	○	○	○
		显示部件	○	○	○	○	○	○
		光学部件	×	○	○	○	○	○
		基板部件	×	○	○	○	○	○
配件		外壳 (金属部件)	×	○	○	○	○	○
		外壳 (树脂部件)	○	○	○	○	○	○
		基板部件	×	○	○	○	○	○
		电缆部件	×	○	○	○	○	○
		电缆	×	○	○	○	○	○
	电池	×	○	○	○	○	○	
	光盘	○	○	○	○	○	○	

备注 ○：表示该有毒有害物质在该部件所有均质材料中的含量均在 SJ/T11363-2006 标准规定的限量要求以下。
 ×：表示该有毒有害物质至少在该部件的某一均质材料中的含量超出 SJ/T11363-2006 标准规定的限量要求。
 *铅 (Pb) 项目 (×) 属于欧盟 RoHS 指令豁免申请项目。

标志的含义



10 或 5 图形含义：此标识是适用于在中国境内销售的电子信息产品的环保使用期限。此产品使用者只要遵守安全和使用上的注意事项，从生产之日起的十年或五年期间不会对环境造成污染，也不会对人身和财产造成重大影响。此年限是根据安全使用期限的相关法律得出的。



e 图形含义：该电子信息产品不含有毒有害物质或元素，是绿色环保产品。

盒内各类同装物品的包装材料的标识



照相机包装袋：PE-HD 02

其他包装袋：PE-LD 04

使用前务必阅读本注意事项

安全使用注意事项

- 确保正确使用相机。请在使用前仔细阅读您的 *用户手册*，特别是以下安全使用注意事项。
- 阅读完这些注意事项后，请将其妥善保存。

关于图标

该文档使用下述图标表示忽略图标所示信息和操作错误可能造成的伤害或损坏的严重程度。

 **警告** 该图标表示若忽略该信息，可能会导致死亡或严重受伤。

 **注意** 该图标表示若忽略该信息，可能会导致人身伤害或设备损坏。

下述图标表示必须遵守的信息性质。

 三角标志表示此信息需要注意（“重要”）。

 圆形标志加一斜线表示禁止行为（“禁止”）。

 实心圆形加一惊叹号表示用户必须执行的操作（“必须操作”）。

 警告

 **若发生故障，请关闭相机，取出电池或拔下交流电源适配器的插头。**在相机冒烟、散发异味或出现其它异常情况时，如果继续使用，可能导致火灾或触电。请与 FUJIFILM 销售代理商联系。

 **不要让水或异物进入相机。**若水或异物进入相机，请关闭相机，取出电池或拔下交流电源适配器的插头。若仍继续使用相机，则可能导致火灾或触电。请与 FUJIFILM 销售代理商联系。

 **不要在浴室使用相机，**否则可能导致火灾或触电。

 **请勿擅自改装或拆卸相机（切勿打开外壳），**否则可能导致火灾或触电。

 警告

请勿触摸内部部件

若由于掉落或其它意外事故造成外壳破损，请勿触摸相机外露部件，否则可能会因触摸破损部件导致触电或受伤。请立即取下电池（注意避免受伤或触电），然后将本产品送至销售点进行查询。



请勿改装、加热、过分拧扭或拽拉连接电线，也不要将重物压在连接电线上，否则可能损坏电线，导致火灾或触电。若电线出现损坏，请与 FUJIFILM 销售代理商联系。



请勿将相机放在不平稳的地方，否则可能因相机掉落或翻倒而导致损坏。



切勿在运动中拍照，也不要是在行走或驾驶过程中使用相机，否则可能导致摔跤或引起交通事故。



请勿在雷雨天接触相机的金属部分，否则可能会因闪电放出的感应电流而导致触电。



请勿使用非指定的电池。安装电池时，请按照指示进行操作。



请勿加热、改装或拆卸电池。请勿掉落或使电池受到撞击。请勿将电池保存在金属容器中。上述任何一种行为都可能导致电池爆炸或漏液，从而引起火灾或人身伤害。



请仅使用指定用于本相机的电池或交流电源适配器。切勿在所示电压范围之外使用。使用其它电源可能引起火灾。



若电池漏液，电解液接触到眼睛、皮肤或衣物，请迅速用清水冲洗接触部位，并联系医务人员或拨打急救电话。



请勿使用充电器对非此处指定的电池进行充电。附带的充电器仅可对相机随附类型的电池进行充电，使用该充电器对传统电池或其它类型的可充电电池进行充电可能导致电池漏液、过热或爆炸。



请勿在具有易燃物品、爆炸性气体或粉尘的环境中使用。



携带电池时，请将其装入数码相机或放在硬壳内。贮藏电池时，请将其放在硬壳内。丢弃电池时，请用绝缘带封住电池端子。若电池端子与其它金属物品或电池接触，可能导致电池起火或爆炸。



请勿将存储卡存放在儿童伸手可及之处。由于存储卡很小，可能会被儿童误吞，切勿在儿童伸手可及之处进行保管。若儿童不小心吞食了存储卡，请立即联系医务人员或拨打急救电话。

 **注意**

请勿在充满油烟或水蒸气，或者潮湿或有灰尘的地方使用相机，否则可能导致火灾或触电。



请勿将相机放在极端高温的地方，也不要将其放在封闭的汽车内或直射阳光下，否则可能导致火灾。



请勿存放在儿童伸手可及之处。本产品儿童手中可能导致伤害。



请勿将重物压在相机上，否则可能使重物翻倒或掉落而引起损害。



当仍连接有交流电源适配器时，请勿移动相机。断开交流电源适配器的连接时，请勿拽拉连接电线，否则可能损坏电源线或电缆，导致火灾或触电。



请勿用布或毯子盖住或裹住相机或交流电源适配器，否则可能会使温度升高，导致外壳变形或引起火灾。



清洁相机或准备长期使用相机时，请取出电池或拔下交流电源适配器的插头，否则可能导致火灾或触电。



当充电结束时，请从电源插座拔出充电器的插头，否则可能导致火灾。



使用闪光灯时，太靠近眼睛可能会暂时性影响视力，因此拍摄婴儿或幼儿时需特别小心。



取出存储卡时，卡可能会飞出插槽。请用手指将其捏住，然后轻轻取出。弹出卡片的冲击可能会导致受伤。



请定期对相机内部进行检查和清洁。相机内部积累的灰尘可能导致火灾或触电。请与 FUJIFILM 销售代理商联系，每两年进行一次内部清洁。请注意，此项并非免费服务。



若电池更换不正确，则可能引起爆炸。请仅使用相同或同等类型的电池进行更换。

电池及电源

注解： 请检查您相机所使用的电池类型并阅读相应章节。

下文描述了电池的正确用法以及延长它们寿命的方法。电池的不正确使用会缩短电池寿命或者造成电池漏液、过热、火灾或爆炸。

锂电池

若相机使用的是可充电锂电池，请阅读本章节。

电池在出厂时没有充电。请在使用前为电池充电。不使用电池时请将其存放在电池盒中。

■ 电池使用须知

若闲置不用，电池会逐渐丧失电量。请在使用前一两天内为电池充电。

闲置时将相机关闭可延长电池寿命。

低温环境下电池性能会下降；电量快耗尽的电池在寒冷条件下无法正常工作。请将一块充满电的备用电池存放在暖和的地方并在必要时更换，或者将电池放在口袋或其它暖和的地方，且仅等到拍摄时才将其插入相机。请不要将电池与暖手用品或其它加热设备直接接触。

■ 电池充电

请将电池装入附带的电池充电器中进行充电。周围温度低于 +10°C 或高于 +35°C 时，充电时间将会延长。温度高于 40°C 时请不要尝试为电池充电；温度低于 0°C 时电池将不会充电。

请勿试图将完全充满电的电池再次充电。但是电池无需完全放电后才充电。

电池在刚充电或使用后可能会发热。这属于正常现象。

■ 电池寿命

在常温下，电池大约可以充电 300 次。当电池可容纳电量的使用时间长度明显减少时，表明电池已达最终使用寿命，需要进行更换。

■ 存放

电池在充满电时若长期闲置不用，其性能可能会被削弱。存放电池前请先将其电量放尽。

若准备长期使用相机，请取出电池，并将其存放在比较干燥的地方，且周围环境温度需在 +15°C 至 +25°C 之间。请勿将其存放在温度极高或极低的地方。

■ 注意：电池使用注意事项

- 请勿与项链、发夹等金属物品一起运输或存放。
- 请勿将电池扔进火中或加热。
- 请勿拆卸或改装电池。
- 请仅使用指定的充电器为电池充电。
- 及时处理废旧电池。
- 请勿摔落电池或使其受到强烈震动。
- 请勿将电池浸入水中或接触到水。
- 请保持电池端子的清洁。
- 电池和相机机身在经过长时间使用后可能会发热。这属于正常现象。

AA 碱性/可充电镍氢电池

若相机使用的是 AA 碱性或可充电 AA 镍氢电池，请阅读本章节。您可在相机手册的其它地方找到兼容电池类型的信息。

■ 注意：电池使用注意事项

- 请勿将其扔进水中、火中或加热，也不要将其存放在炎热或潮湿的环境中。
- 请勿与项链、发夹等金属物品一起运输或存放。
- 请勿拆卸或改装电池或电池外壳。
- 请勿使其受到强烈震动。
- 请勿使用漏液、变形或褪色的电池。
- 请勿存放在婴儿和幼儿伸手可及之处。
- 请按照正确方向插入电池。
- 请勿混用新旧电池、不同电量或不同类型的电池。
- 如果准备长期使用相机，请将电池取出。请注意，相机时钟将会重置。
- 电池在刚使用后可能会发热。取出电池前，请先关闭相机并等待电池降温。
- 低温环境中，电池性能容易降低。请将备用电池放在口袋或其它暖和的地方，以便需要时更换使用。电池回暖后，其电量将会有所恢复。
- 电池端子上的指纹和其它污迹可能会降低电池性能。将电池插入相机前，请使用一块柔软的干布彻底清洁电池端子。



若电池漏液，插入新电池前，请彻底清洁电池盒。



若电池电解液接触到皮肤或衣物，用清水冲洗接触部位。**若电池电解液进入您的眼睛，请立即用清水进行冲洗并联系医务人员。切勿揉擦眼睛，否则将可能导致永久性的视觉损伤。**

■ 镍氢电池

镍氢电池的性能在以下情况可能会暂时降低：电池为新电池时，长期闲置不用后或在完全放电前重复充电。这属于正常现象而并非故障。反复使用相机设置菜单中的充电电池放电选项进行放电，然后使用电池充电器重新进行充电，可提高电池性能。

① **注意：**使用碱性电池时，请勿使用充电电池放电选项。

即使在关机状态下，相机也会消耗小部分电量。长期存放在相机中的镍氢电池，其电量有可能被完全耗尽。若在闪光灯等设备中使用电池，其性能也可能会降低。请使用相机设置菜单中的充电电池放电选项对镍氢电池进行放电。若即使反复放电充电后，电池仍不含电量，说明电池已达到使用寿命，须将其更换。

镍氢电池可使用电池充电器（另售）进行充电。充电后，电池可能会发热。有关详情，请参阅充电器随附的说明。充电器仅可用于兼容的电池。

若闲置不用，镍氢电池会逐渐丧失电量。

■ 电池处理

请按照当地的相关规定处理废旧电池。

交流电源适配器（另售）

本章节适用于所有相机型号。 请仅使用指定用于本相机的 FUJIFILM 交流电源适配器。使用其它适配器可能会损坏本相机。

- 交流电源适配器仅供室内使用。
- 请确保直流插头稳固地连接至相机。
- 断开适配器的连接之前请先关闭相机。断开适配器的连接时请拔插头而非电源线。
- 请勿将其用于其它设备。
- 请勿自行拆卸。
- 请勿将其置于高温或潮湿的地方。
- 请勿使其受到强烈震动。
- 使用过程中，适配器可能会发出嗡嗡声或发热。这属于正常现象。
- 若适配器造成无线电干扰，请重置接收天线。

使用相机

请勿将相机对准极其明亮的光源（例如晴空中的太阳），否则可能会损坏相机图像传感器。

拍摄测试照片

在重要场所进行拍摄之前（例如，在婚礼上或带着相机旅行之前），请先拍摄一张测试照片并查看效果以确认相机功能是否正常。FUJIFILM 公司对产品故障造成的损害或利益损失不承担任何责任。

版权说明

除非仅供个人使用，若未经所有者同意，使用您的数码相机系统拍摄的图像不能以任何其它方式使用，否则即属违反版权法的行为。请注意，即使纯粹用于个人目的，在拍摄舞台表演、娱乐节目和展览时也会受到一些限制。用户还必须注意，当转让包含受版权保护的图像或数据的存储卡时，必须在版权法的许可范围内进行。

使用

为确保正确拍摄图像，拍摄图像时，请勿使相机受到碰撞或震动。

液晶

如果显示屏损坏，请避免接触液晶。若发生下列任何一种情况，请按照指示采取紧急措施。

- 如果液晶接触到您的皮肤，请用布清洁该部位，然后涂抹肥皂并用水彻底冲洗。
- 如果液晶进入您的眼睛，用清水冲洗感染的眼睛至少 15 分钟，然后寻求医务人员的帮助。
- 如果误吞了液晶，请用水彻底漱口。喝大量水以诱发呕吐，然后寻求医务人员的帮助。

显示屏是使用尖端高精密技术制造的，尽管如此，仍可能存在始终发亮或不发亮的像素。这并非故障，由本产品记录的图像不会受到影响。

商标信息

xD-Picture Card 和  是 FUJIFILM 公司的商标。此处字体由 DynaComware 台湾公司独家开发。Macintosh、QuickTime 和 Mac OS 是苹果公司在美国和其他国家的商标。Windows 7、Windows Vista 和 Windows 图标是微软公司的商标。Adobe 和 Adobe Reader 是 Adobe 系统公司在美国和/或其他国家的商标或注册商标。SDHC 和 SDXC 图标是 SD-3C 公司的商标。HDMI 图标是一种商标。YouTube 是 Google 公司的商标。本手册中提及的所有其他商标名称，分别为其相关所有者的商标或注册商标。

电气干扰

本相机可能会干扰医疗和航空设备。在医院或飞机上使用相机前，请先咨询医务人员或航空公司职员。

彩色电视系统

NTSC（美国国家电视系统委员会）是一种主要被美国、加拿大和日本等国家采用的彩电广播规范。PAL（逐行相位转换）是一种主要被中国和欧洲国家采用的彩色电视系统。

Exif Print (Exif 2.3 版)

Exif Print 是一种新修订的数码相机文件格式，使用该格式，打印过程中可将与照片一起存储的信息用于最佳色彩再现。

重要事项：请在使用本软件之前阅读

未经应用管理部门的许可，禁止直接或间接导出部分或全部授权软件。

关于本手册

使用相机之前，请阅读本手册，特别是“安全须知”（ ii）中的警告。有关专题的信息，请参阅下列信息源。

任务索引..... ix

知道您想进行的操作但是不知道它的名称？答案就在“任务索引”。

故障排除..... 102

相机出现特殊问题？在此您可找到答案。

术语表..... 109

在此您可查找一些术语的意思。

目录..... xii

“目录”是整个手册的纵览。在此列出了相机的主要操作。

警告信息和显示..... 106

您可找到屏幕中闪烁图标或错误信息的相关内容。

有关相机设定限制的信息..... 116

每种拍摄模式下可用选项的相关限制，请参阅第 116 页。

存储卡

照片保存在选购的 SD、SDHC 和 SDXC 存储卡（ 16）中，这些存储卡在本手册中统称为“存储卡”。

任务索引

请根据您需要了解的内容分类查找项目。

■ 更换镜头

安装镜头.....	11
取下镜头.....	11

■ 拍摄照片

光学取景器.....	20
电源管理.....	23
自拍.....	41

■ 选择图像质量和尺寸

图像尺寸.....	67
图像质量.....	67
RAW 图像.....	53
色彩空间.....	83

■ 对焦

对焦模式.....	45
对焦框选择.....	47
对焦锁定.....	43
手动对焦.....	45

■ 调整曝光

ISO 感光度.....	48
测光.....	49
程序自动曝光.....	24
快门优先自动曝光.....	25
光圈优先自动曝光.....	26
手动曝光.....	27
长时间曝光.....	28
曝光锁定.....	43
曝光补偿.....	29

■ 调整色彩以适应光源

白平衡.....	32
胶片模拟.....	51
动态范围.....	68
色彩/色调/锐度.....	68、69

■ 选择驱动模式

连拍摄影.....	34
包围.....	35
全景照片.....	37
动画.....	39

■ 使用闪光灯

闪光灯摄影.....	54
闪光模式.....	54
闪光补偿.....	72
选购的闪光灯组件.....	54、97

■ 自定义设置

为 Fn 按钮指定一个功能.....	50
保存和重新启用设定.....	52

产品保养

相机机身：为确保您可以持久使用相机，请在使用之后用一块柔软的干布清洁相机机身。请勿使用酒精、稀释剂或其它挥发性化学药品，因为它们可能致使相机机身的皮革脱色或变形。相机上若沾有任何液体，都应立即使用一块柔软的干布擦拭干净。请使用吹气球去除显示屏上的灰尘，注意避免刮擦，然后用柔软的干布轻轻擦拭。若仍未清理干净，请在 FUJIFILM 镜头清洁纸上蘸少量的镜头清洁剂，然后轻轻擦拭污迹即可将其去除。为避免灰尘进入相机，未安装镜头时请盖上机身盖。

图像传感器：使用设置菜单中的  **传感器清洁** 选项 (📖 82) 可去除图像传感器上的灰尘。

镜头：请使用吹气球去除灰尘，然后用柔软的干布轻轻擦拭。若仍未清理干净，请在 FUJIFILM 镜头清洁纸上蘸少量的镜头清洁剂，然后轻轻擦拭污迹即可将其去除。不使用镜头时请盖上前盖。

目录

安全须知	ii
产品中有毒有害物质或元素的名称及含量	ii
标志的含义	iii
盒内各类同装物品的包装材料的标识	iii
安全使用注意事项	iv
关于本手册	viii
任务索引	ix
产品保养	xi
使用之前	
符号与编辑惯例	1
附带配件	1
相机部件	2
选择器	4
指令拨盘	4
Q (快速菜单) 按钮	5
相机显示	6
拍摄: 光学取景器	6
拍摄: 电子取景器	7
拍摄: LCD 显示屏	7
回放: 电子取景器/LCD 显示屏	8

开始步骤	
安装肩带	9
安装镜头	11
电池充电	12
插入电池和存储卡	13
兼容的存储卡	16
开启与关闭相机	17
基本设置	18
选择一种显示	19
使用混合式取景器	20
DISP/BACK 按钮	21
光学取景器: 拍摄	21
电子取景器: 拍摄	21
LCD 显示屏: 拍摄	21
电子取景器/LCD 显示屏: 回放	22
电源管理	23
拍摄照片	
程序自动曝光 (P)	24
快门优先 AE (S)	25
光圈优先 AE (A)	26
手动曝光 (M)	27
长时间曝光 (T/B)	28
T 门 (T)	28
B 门 (B)	28
曝光补偿	29
对焦与拍摄照片	30

有关拍摄的详细信息

📷 微距拍摄模式 (特写)	31
白平衡	32
📷 连拍 (连续拍摄模式)	34
包围	35
多重曝光	36
全景照片	37
📹 录制高清 (HD) 动画	39
录制之前	40
☺ 使用自拍	41
对焦/曝光锁定	43
对焦模式	45
对焦框选择	47
感光度	48
测光	49
Fn 按钮	50
胶片模拟	51
保存设定	52
以 RAW 格式记录照片	53
🔦 闪光灯摄影	54

查看照片

全画面查看照片	56
查看照片信息	57
回放变焦	57
多幅画面回放	58
查看动画	59
图像搜索	60
📷 照相簿助手	61
创建照相簿	61
查看照相簿	62
编辑和删除照相簿	62
查看全景照片	63
查看单次连拍中的照片	64
🗑️ 删除照片	65
创建 RAW 照片的 JPEG 副本	66

菜单

使用菜单：拍摄模式	67	取景框	71
拍摄菜单选项	67	AF 辅助灯	72
ISO	67	AE/AF-LOCK 设定	72
图像尺寸	67	AE/AF-LOCK 按钮	72
图像质量	67	自动旋转回放	72
动态范围	68	闪光灯模式	72
胶片模拟	68	闪光灯	72
胶片模拟包围	68	红眼修正	73
自拍	68	保存修正前图像	73
WB 白平衡	68	摄像模式	73
Color 色彩	68	使用菜单：回放模式	74
Sharp 锐度	69	回放菜单选项	74
高光色调	69	RAW 处理	74
阴影色调	69	删除	74
NR 降噪功能	69	裁剪	74
长时间曝光降噪	69	调整尺寸	75
选择自定义设置	69	保护	75
编辑/保存自定义设置	69	图像旋转	75
自动对焦模式	69	红眼修正	76
AF 已修正的 AF 框	70	幻灯片式播放	76
LENS 焦距设置	70	照相簿助手	77
无镜头拍摄	70	选定用于上传至	77
Fn 按钮	70	图像搜索	77
多重曝光	70	打印预约 (DPOF)	77
显示自定义设置	71	纵横比	78
		回放音	78

设置菜单	79
使用设置菜单	79
设置菜单选项	80
🕒 日期时间	80
⏰ 时差	80
🗣️ 言語/LANG.	80
🔄 重设所有	80
👤 礼仪模式	80
📄 画面计数规则	81
🎯 对焦环	81
🌞 LCD 亮度	81
🔋 省电模式	81
🚀 快速启动模式	81
📷 自动关机	82
🔊 操作音量	82
🖼️ 图像显示	82
🧼 传感器清洁	82
🎨 色彩空间	83
📏 拍摄向导显示	83
📏 对焦距离指示单位	83
🎨 背景颜色	83
🗑️ 格式化	83

连接

在电视机上查看照片	84
通过 USB 打印照片	85
连接相机	85
打印所选照片	85
打印 DPOF 打印预约	86
创建 DPOF 打印预约	87
显示日期 🗓️ / 关闭日期	88
重设所有	89
在计算机上查看照片	90
Windows: 安装 MyFinePix Studio	90
Macintosh: 安装 FinePixViewer	92
连接相机	94

技术注释

选购配件	96
FUJIFILM 的配件	96
推荐的第三方配件	98
连接相机至其它设备	99
保养您的相机	100
存放和使用	100
旅行	100
清洁图像传感器	101

故障排除

问题与解决方法	102
警告信息和显示	106

附录

术语表	109
存储卡容量	110
技术规格	111
有关相机设定限制的信息	116

符号与编辑惯例

本手册中使用以下符号：

- ① 请在使用前阅读该信息以确保正确操作本设备。
- ◆ 使用相机时可能对您很有帮助的附加信息。
- 📖 您可在手册的其它页码中找到相关信息。

显示屏中的菜单和其它文本信息用 **粗体** 字形显示。为了便于说明，本手册插图中的显示可能会有所简化。

附带配件

以下是随机配件：



NP-W126 可充电电池

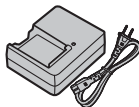

BC-W126 电池充电器

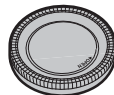

机身盖

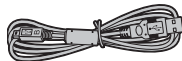

USB 线



CD-ROM



扣环安装工具



金属肩带扣环 (2个)

- 用户手册 (本手册)
- 肩带
- 保护盖 (2个)
- 屈光度调节镜 (安装在相机上)

相机部件

有关相机部件的详细信息，请参阅各项目右边页码中的内容。

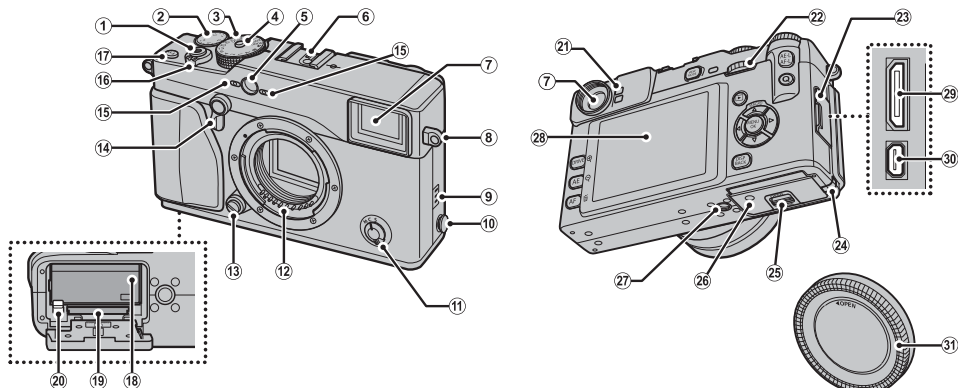

1 快门按钮	30	11 对焦模式选择器	45	22 指令拨盘	4
2 曝光补偿拨盘	29	12 镜头信号接点	11	23 连接插孔盖	84、85、94
3 快门速度拨盘	24、25、26、27	13 镜头释放按钮	11	24 直流电源接头线通道盖	
4 拨盘释放按钮	25、27	14 取景器选择器	20	25 电池盒盖释放搭扣	13、14
5 AF 辅助灯	72	15 麦克风	39	26 电池盒盖	13
自拍指示灯	41	16 ON/OFF 开关	17	27 三脚架安装座	
6 热靴	55、99	17 Fn (功能) 按钮	50	28 LCD 显示屏	6
7 取景器窗口	20	18 电池盒	13	29 HDMI mini 连接插孔	84
8 肩带穿孔	9	19 存储卡插槽	14	30 USB 连接插孔	85、94
9 扬声器	59	20 电池释放搭扣	13、15	31 机身盖	11
10 同步终端	55	21 眼睛传感器	19		

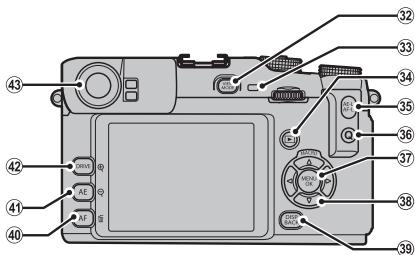

- 32** VIEW MODE (查看模式) 按钮.....19 **34** 播放 (回放) 按钮.....56
- 33** 指示灯 (见下文) **35** AFL/AEL (曝光/对焦锁定) 按钮
.....43、45
- 36** Q (快速菜单) 按钮.....5
- 37** MENU/OK 按钮.....4
- 38** 选择器.....4
- 39** DISP (显示) /BACK 按钮.....21
- 礼仪模式 (OFF) 按钮.....30
- 40** AF (自动对焦) 按钮.....46、47
- 删除按钮.....56
- 41** AE (自动曝光) 按钮.....49
- 缩小回放按钮.....57、58
- 42** DRIVE 按钮.....34
- 放大回放按钮.....57、58
- 43** 屈光度调节镜.....6、98

指示灯

指示灯显示的相机状态如下：

指示灯	相机状态
点亮绿色	对焦锁定。
闪烁绿色	模糊、对焦或曝光警告。此时能够拍摄照片。
闪烁绿色及橙色	正在记录照片。此时能够拍摄更多照片。
点亮橙色	正在记录照片。此时无法继续拍摄更多照片。
闪烁红色	镜头或存储介质错误。

◆ 屏幕中也可能出现警告信息 (106)。

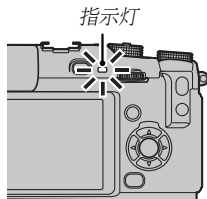

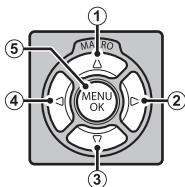

选择器

按下选择器上方 (①)、右方 (②)、下方 (③) 或左方 (④) 高亮显示项目，然后按下 **MENU/OK** (⑤) 可确认选择。拍摄过程中按下选择器上方 (**MACRO**) 可显示微距拍摄选项 (31)。



● 控制锁定

为避免在拍摄过程中意外显示微距拍摄选项，请按住 **MENU/OK** 直至显示 。按住 **MENU/OK** 直至  不再显示即可解除对这些控制的锁定。

指令拨盘

指令拨盘可用于操作菜单，查看最近的照片 (56)，以及在快速菜单显示中选择选项 (5)。



按下指令拨盘的中央可放大选用于手动对焦的对焦区域 (46)，或在回放过程中放大当前对焦点 (57)。



Q (快速菜单) 按钮

按下 **Q** 可快速访问以下项目：

选项		选项	
选择自定义设置	52	图像质量	67
ISO	48	胶片模拟	51
动态范围	68	高光色调	69
白平衡	32	阴影色调	69
降噪功能	69	色彩	68
图像尺寸	67	锐度	69

选项	
自拍	41
自动对焦模式	69
闪光灯模式	54
LCD 亮度	81

使用之前

1 在拍摄过程中按下 **Q** 显示快速菜单。

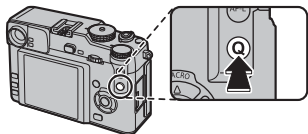

2 使用选择器高亮显示项目并旋转指令拨盘进行更改。



3 设定完成后按下 **Q** 退出。

◆ 按住 **Q** 按钮可快速访问自定义设置库。

相机显示

拍摄及回放期间可能显示以下类型的指示。指示根据相机设定的不同而异。

■ 拍摄：光学取景器

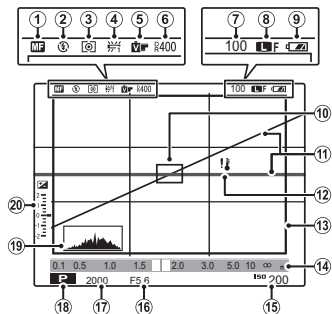

1 手动对焦指示.....	45	11 虚拟水平线.....	71
2 闪光模式.....	54	12 温度警告.....	108
3 测光.....	49	13 亮框.....	
4 白平衡.....	32	14 距离指示.....	45、83
5 胶片模拟.....	51	15 感光度.....	48
6 动态范围.....	68	16 光圈.....	24、26、27
7 可拍摄张数.....	81、110	17 快门速度.....	24、25、27
8 图像质量和尺寸.....	67	18 拍摄模式.....	24、25、26、27、28
9 电池电量.....	17	19 直方图.....	22
10 对焦框.....	43、47	20 曝光补偿/曝光指示.....	27、29

● 取景器对焦

使用屈光度调节镜（由第三方供应商另售；📖 98）可调整取景器对焦。

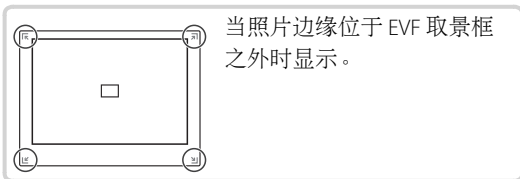

当照片边缘位于 EVF 取景框之外时显示。

■ 拍摄：电子取景器

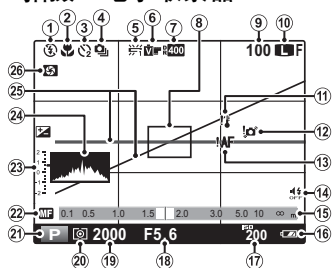

1 闪光模式	54	15 距离指示	45、83
2 微距拍摄（特写）模式	31	16 电池电量	17
3 自拍指示	41	17 感光度	48
4 连拍模式	34	18 光圈	24、26、27
5 白平衡	32	19 快门速度	24、25、27
6 胶片模拟	51	20 测光	49
7 动态范围	68	21 拍摄模式	24、25、26、27、28
8 对焦框	43、47	22 手动对焦指示	45
9 可拍摄张数	81、110	23 曝光补偿/曝光指示	27、29
10 图像质量和尺寸	67	24 直方图	22
11 温度警告	108	25 虚拟水平线	71
12 模糊警告	106	26 景深预览	26
13 对焦警告	30、106		
14 礼仪模式指示	30、80		

■ 拍摄：LCD 显示屏

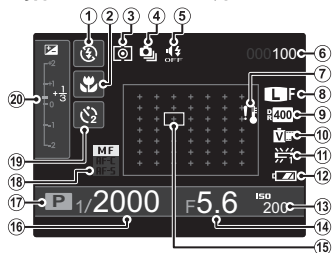

1 闪光模式	54	11 白平衡	32
2 微距拍摄（特写）模式	31	12 电池电量	17
3 测光	49	13 感光度	48
4 连拍模式	34	14 光圈	24、26、27
5 礼仪模式指示	30、80	15 对焦框/对焦点	43、47
6 可拍摄张数	81、110	16 快门速度	24、25、27
7 温度警告	108	17 拍摄模式	24、25、26、27、28
8 图像质量和尺寸	67	18 对焦模式	45
9 动态范围	68	19 自拍指示	41
10 胶片模拟	51	20 曝光补偿/曝光指示	27、29

■ 回放：电子取景器/LCD 显示屏

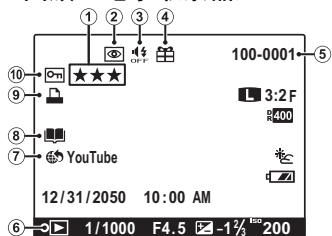

1 级别	56	6 回放模式指示	56
2 红眼修正指示	73	7 选定用于上传至	77
3 礼仪模式指示	30、80	8 照相簿助手指示	61
4 礼物图像	56	9 DPOF 打印指示	87
5 画面编号	81	10 受保护图像	75

开始步骤

安装肩带

请将肩带扣环安装在相机上，然后安装肩带。

1 打开一个肩带扣环。

如图所示使用扣环安装工具打开一个肩带扣环。



① 请妥善保管该工具。取下肩带时，您需使用该工具打开肩带扣环。

2 将肩带扣环置于穿孔上。

用扣环开口处钩住肩带穿孔。拿开工具，同时用另一只手固定扣环。

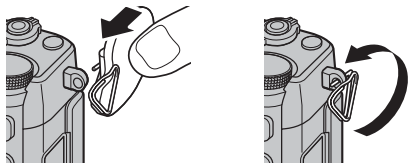

3 将扣环穿过穿孔。

转动扣环使其完全穿过穿孔并咔嗒一声关闭。

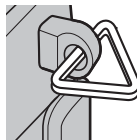

4 安装保护盖。

以保护盖黑色的一面朝向相机，如图所示将其置于穿孔上。请为另一个穿孔重复步骤 1-4。

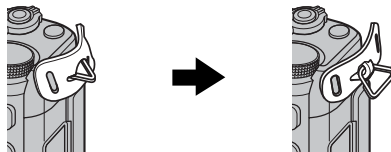

5 插入肩带。

将肩带穿过保护盖和肩带扣环。



6 拴紧肩带。

如图所示拴紧肩带。请为另一个穿孔重复步骤 5-6。

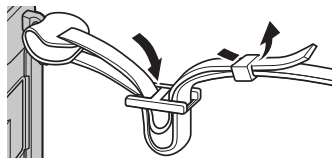

① 为避免摔落相机，请务必正确牢固地安装好肩带。

安装镜头

镜头安装方法如下所述。

① 安装和取下镜头时需小心以避免灰尘进入相机。

1 取下机身盖和镜头后盖。

从相机取下机身盖，从镜头取下镜头后盖。

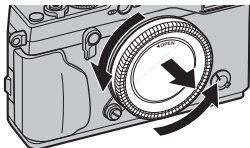

① 请勿触摸相机内部部件。

2 安装镜头。

将镜头和相机上的标记对齐，把镜头置于安装座上，然后旋转镜头直到咔嗒一声卡入正确位置。

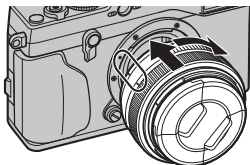

① 安装镜头的过程中请勿按下镜头释放按钮。

● 取下镜头

若要取下镜头，请关闭相机，然后如图所示按下镜头释放按钮并旋转镜头。

镜头释放按钮



① 为避免灰尘积聚在相机内部，未安装镜头时请盖上机身盖。

● 支持的镜头 (96)

本相机可使用选购的 XF18mmF2 R、XF35mmF1.4 R 和 XF60mmF2.4 R Macro 可互换镜头。

电池充电

电池在出厂时没有充电。请在使用前为电池充电。

1 将电池置于充电器中。

如图所示将电池置于附带的电池充电器中。

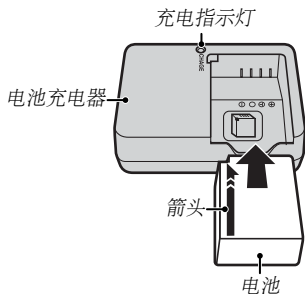

本相机使用 NP-W126 可充电电池。

2 将充电器连接至电源插座。

将充电器插头插入电源插座，充电指示灯将会点亮。

● 充电指示灯

充电指示灯显示的电池充电状态如下：

充电指示灯	电池状态	处理方法
熄灭	未插入电池。	插入电池。
	电池充电完成。	取出电池。
点亮	电池正在充电。	—
闪烁	电池充电出现故障。	拔下充电器插头并取出电池。

3 为电池充电。

充电完成后，请取出电池。有关充电时间的信息，请参阅规格部分（📖 114；请注意，低温环境下充电时间将会延长）。

- ① 不使用时，请将电池充电器插头从电源插座中拔出。

插入电池和存储卡

本相机没有内存；照片保存在 SD、SDHC 和 SDXC 存储卡（另售）中。电池充电后，请如下所述将电池和存储卡插入相机。

1 打开电池盒盖。

如图所示推动电池盒释放搭扣并打开电池盒盖。

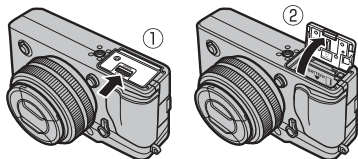

- ① 相机呈开启状态时切勿打开电池盒盖，否则可能会损坏图像文件或存储卡。
- ① 操作电池盒盖时切勿用力过大。

2 插入电池。

如图所示将电池插入电池盒内，插入时，请使用电池将电池释放搭扣推至一旁。

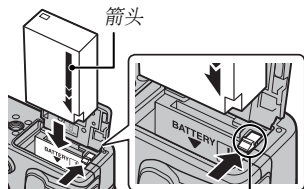

电池释放搭扣

- ① 请按照正确方向插入电池。**切勿用力或试图将电池倒插或反插。**若方向正确，电池很容易插入相机。

3 插入存储卡。

如右图所示方向持拿存储卡，并将其推入直到咔嗒一声卡入插槽底端的正确位置。

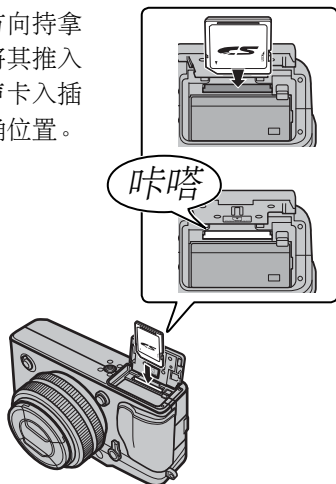

① 请确保存储卡插入方向正确，切勿倾斜或用力。

① SD/SDHC/SDXC 存储卡可以锁定，这将导致无法进行格式化或记录及删除图像。因此插入存储卡之前，请将写保护开关切换至未锁定位置。

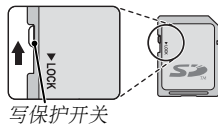

4 关闭电池盒盖。

如图所示推动电池盒释放搭扣并关闭电池盒盖。

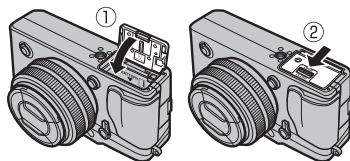

取出电池和存储卡

取出电池或存储卡前，**请关闭相机**并打开电池盒盖。

若要取出电池，请如图所示将电池释放搭扣推至一旁，然后将电池从相机中滑出。

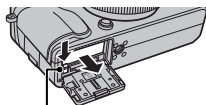

电池释放搭扣

若要取出存储卡，请向里按存储卡，然后慢慢松开。此时即可用手将卡取出。取出存储卡时，卡可能会飞出插槽。请用手指将其捏住，然后轻轻取出。

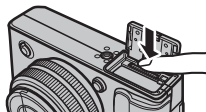

① 电池

- 请使用一块洁净的干布去除电池端子的污垢，否则可能影响电池充电。
- 切勿在电池上粘贴标签或其它物品，否则可能导致电池无法从相机中取出。
- 切勿使电池短路，否则可能会造成电池过热。
- 请阅读“电池及电源”（ iv）中的注意事项。
- 仅可使用指定用于本相机电池的电池充电器，否则可能导致相机故障。
- 切勿撕除电池标签或试图划开或剥掉外壳。
- 若闲置不用，电池会逐渐丧失电量。请在使用前一两天内为电池充电。

■ 兼容的存储卡



FUJIFILM、SanDisk SD、SDHC 和 SDXC 存储卡已通过验证可用于本相机。其它存储卡的操作不予以保证。本相机中无法使用 *xD-Picture Card* 或多媒体存储卡（MMC 卡）设备。

① 存储卡

- **在格式化存储卡、向卡中记录数据或删除卡内数据时，请勿关闭相机或取出存储卡**，否则可能会损坏存储卡。
- 首次使用存储卡前，请将其格式化，在计算机或其它设备中使用存储卡后，务必再次将其格式化。有关格式化存储卡的详细信息，请参阅第 83 页。
- 存储卡很小，容易被误吞；请勿在儿童伸手可及之处进行保管。若儿童不小心吞食了存储卡，请立即联系医务人员。
- 体积大于或小于标准 SD/SDHC/SDXC 卡的 miniSD 或 microSD 适配器都可能无法正常弹出存储卡；若存储卡无法弹出，请将相机送至其授权的维修中心。切勿强行取出存储卡。
- 切勿在存储卡上粘贴标签，撕除标签可能会导致相机故障。
- 使用某些类型的 SD/SDHC/SDXC 存储卡时，在动画录制过程中可能会发生中断。拍摄 HD 动画时请使用 **CLASS 10** 或以上的存储卡。
- 在相机中格式化存储卡时，将会创建一个用以保存照片的文件夹。切勿重新命名或删除该文件夹，也不要使用计算机或其它设备编辑、删除及重新命名其中的图像文件。请始终使用相机删除照片；编辑或重新命名文件之前，请先将其复制到计算机中，然后编辑或重新命名副本，而不是原始文件。在相机中重新命名文件可能导致回放过程中出现问题。

开启与关闭相机

将 **ON/OFF** 开关旋转至 **ON** 可开启相机。选择 **OFF** 可关闭相机。

- 按下  按钮将开始回放。半按快门按钮即可返回拍摄模式。
- 若在  **自动关机** (82) 中所选的时间内未执行任何操作，相机将自动关闭。若要在自动关闭后重新激活相机，请将 **ON/OFF** 开关旋转至 **OFF** 后再旋转回 **ON**。
- 有关其它节能和启动选项的信息，请参阅第 23 页。

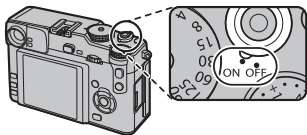

① 镜头或取景器上的指纹或其它印迹会影响照片或取景器视野效果。请保持镜头及取景器的清洁。



● 电池电量

开启相机后，您可在屏幕中检查电池电量。

指示	说明
 (白色)	已消耗部分电池电量。
 (白色)	已消耗一半以上的电池电量。
 (红色)	电池电量低。请尽快充电。
 (闪烁红色)	电池电量已耗尽。请关闭相机并为电池重新充电。



基本设置

首次开启相机时，屏幕中将显示语言选择对话框。请按照下述方法设定相机（您可使用设置菜单中的  日期时间 或  言語/LANG. 选项随时重新设定时钟或更改语言；有关显示设置菜单的信息，请参阅第 80 页）。

1 选择语言。



高亮显示一种语言并按下 **MENU/OK**。

◆ 按下 **DISP/BACK** 可跳过当前步骤。下次开启相机时，屏幕中将显示您跳过的所有步骤。



2 设定日期和时间。



按下选择器左方或右方高亮显示年、月、日、小时或分钟，按下上方或下方则可以更改。若要改变年、月、日的显示顺序，请高亮显示日期格式并按下选择器上方或下方。设定完成时，按下 **MENU/OK** 退回拍摄模式。



◆ 若将电池取出长时间闲置未用，开启相机时，相机时钟将会重新设定，且屏幕中将显示语言选择对话框。

选择一种显示

本相机配备有一个光学/电子混合式取景器（OVF/EVF）以及一个 LCD 显示屏（LCD）。按下 **VIEW MODE**（查看模式）可选择一种显示。

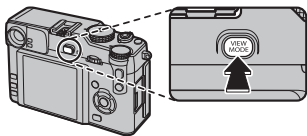

自动显示选择

在该模式下，当您眼睛靠近取景器时，取景器会自动开启，而您将眼睛移开时 LCD 显示屏会自动开启（请注意，眼睛传感器可能对眼睛以外的其它物体或直接照在传感器上的光线作出反应）。



使用混合式取景器

使用取景器选择器可在光学和电子取景器之间进行选择。保持向上按住选择器可选择光学取景器显示变焦倍率。

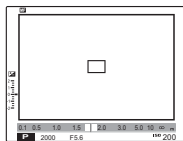
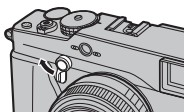

光学取景器显示

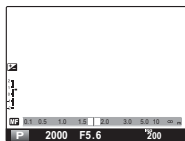

电子取景器显示

●● 选择一种显示

根据任务选择一种显示。

显示	说明
光学取景器 (OVF)	该显示不受数码视频效果的影响，可直接查看拍摄对象而没有任何显示滞后。拍摄对象一直清晰对焦，您可随时查看他们的表情。其视野比镜头视野稍大，使您的眼睛无需离开取景器即可更轻松地找到拍摄对象。但是取景器窗口与镜头不同轴，因此，由于视差的原因，取景器中的显示可能与最终照片稍有不同。
电子取景器 (EVF)	该显示呈现与镜头视野完全相同的视野，从而您可精确构图拍摄对象并预览对焦、景深、曝光以及白平衡（尽管可能稍有显示滞后）。它还可用于在拍摄后查看照片。
LCD 显示屏	除了尺寸大，更易于查看拍摄指示和镜头视野以外，该显示和电子取景器相同。但是其在明亮光线下可能难以看清。

DISP/BACK 按钮

DISP/BACK 按钮控制取景器和 LCD 显示屏中指示的显示。

■ 光学取景器：拍摄

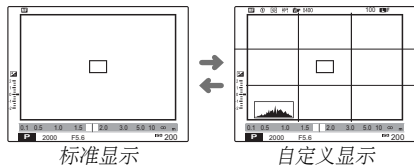

■ 电子取景器：拍摄

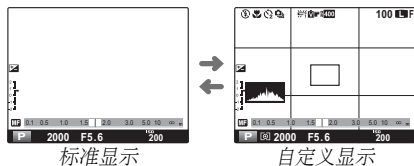

■ LCD 显示屏：拍摄

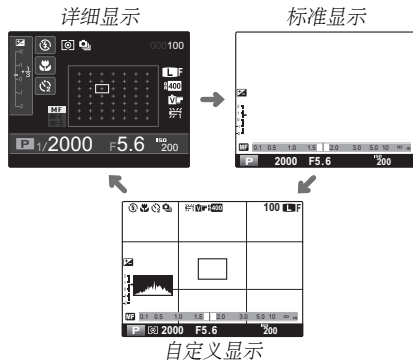

自定义显示

使用拍摄菜单中的 显示自定义设置 (71) 可选择显示项目：

取景网格	曝光 (快门速度、光圈和感光度)	胶片模拟
虚拟水平线	曝光补偿/曝光指示	动态范围
焦距 (自动对焦)	测光	可拍摄的图像数/介质
焦距 (手动对焦)	闪光灯模式	图像质量和尺寸
直方图	白平衡	电池电量

有关这些项目在屏幕中所处位置的信息，请参阅第 6-7 页。

■ 电子取景器/LCD 显示屏：回放

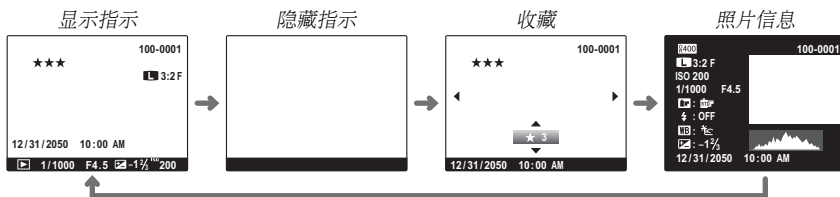

① 光学取景器不可用于回放。

直方图

直方图显示图像的色调分布。横轴表示亮度，纵轴则表示像素量。

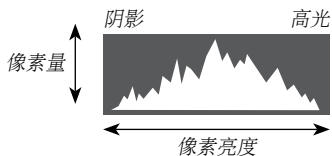

理想曝光：像素在整个色调范围内均衡分布。

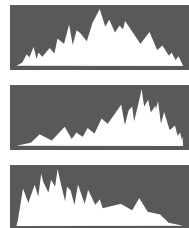

曝光过度：像素聚集在直方图的右侧。

曝光不足：像素聚集在直方图的左侧。



电源管理

设置菜单包含以下电源管理选项（ 81）。有关使用设置菜单的信息，请参阅第 79 页。

-  **省电模式**：选择 **开** 可增加使用充满电的电池可拍摄照片的张数。
-  **快速启动模式**：选择 **开** 可减少相机启动时间。

			 省电模式	
			关	开
 快速启动模式	关	启动时间	0.5 秒	1.0 秒
		待机时间	2 分钟	—
		持续时间	300 张	350 张（使用光学取景器时 1000 张）
	开	启动时间	0.5 秒	0.5 秒
		待机时间	24 分钟	10 分钟
		持续时间	150 张	250 张（使用光学取景器时 400 张）

- ◆ 所有数据都是近似值。持续时间值是在 FUJIFILM 测试条件下所测量，且可能根据相机使用方法的不同而异。

拍摄照片

程序自动曝光 (P)

若要使快门速度和光圈均由相机调整以获得理想曝光，请将快门速度拨盘和镜头光圈环旋转至 **A**。屏幕中将出现 **P**。

- ① 若拍摄对象位于相机测光范围之外，快门速度和光圈将显示为“—”。

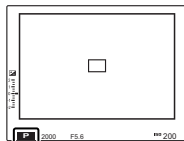
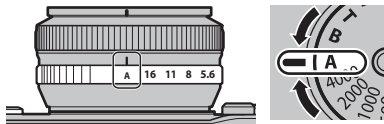

光学取景器

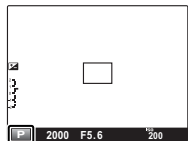

EVF/LCD

程序切换

若有需要，您可按下选择器左方或右方，选择快门速度与光圈的其它组合而不更改曝光（程序切换）。程序切换在以下情况中不可用：在 TTL 自动以外的设定下使用闪光灯时，在拍摄菜单的 **DRG 动态范围**（[68](#)）中选择了 **自动** 时，或者在拍摄菜单的 **ISO ISO**（[48](#)）中选择了自动选项时。

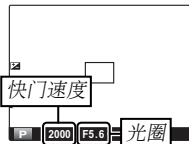

快门优先 AE (S)

将镜头光圈环旋转至 **A** 并使用快门速度拨盘，可手动调整快门速度而由相机选择光圈以获得理想曝光（若快门速度当前选为 **A**，请在按下拨盘释放按钮的同时旋转快门速度拨盘）。屏幕中将出现 **S**。

- ❶ 若无法在所选快门速度下达到正确的曝光，半按快门按钮时光圈将会显示为红色。请调整快门速度直到获得正确的曝光。
- ❷ 若拍摄对象位于相机测光范围之外，光圈将显示为“—”。

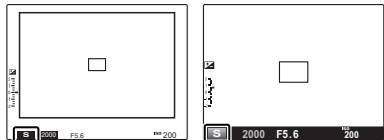
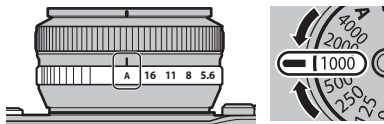

光学取景器

EVF/LCD

光圈优先 AE (A)

将快门速度拨盘旋转至 **A** 并使用镜头光圈环，可手动调整光圈而由相机选择快门速度以获得理想曝光。屏幕中将出现 **A**。

- ① 若无法在所选光圈下达到正确的曝光，半按快门按钮时快门速度将会显示为红色。请调整光圈直到获得正确的曝光。
- ① 若拍摄对象位于相机测光范围之外，快门速度将显示为“—”。
- ① 当  **省电模式** 选为 **开** 时可用的最低快门速度为 $\frac{1}{4}$ 秒 (81)。

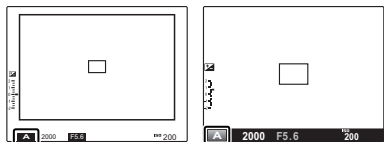
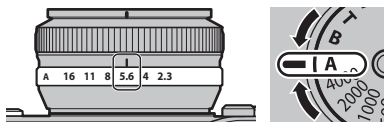



光学取景器

EVF/LCD

景深

开始录制前可使用光圈环调整光圈。选择较低 f 值可柔化背景细节。该效果可通过增加拍摄对象和背景之间的距离进行增强。

景深预览

拍摄菜单中的  **Fn 按钮** (50) 选为  **景深预览** 时，按下 **Fn** 按钮可将光圈缩小为所选设定，此时您可在电子取景器或 LCD 显示屏中预览景深。

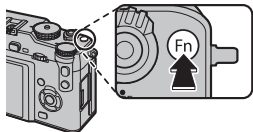
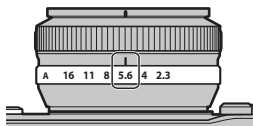

手动曝光 (M)

将快门速度拨盘和光圈环均旋转至 **A** 以外的设定可改变相机建议的曝光值（若快门速度当前选为 **A**，请在按下拨盘释放按钮的同时旋转快门速度拨盘）。屏幕中将出现 **M**。

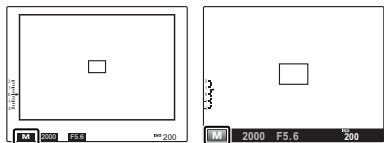
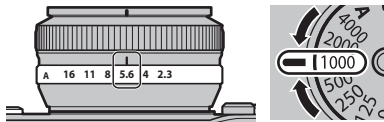

光学取景器

EVF/LCD

- ◆ 手动曝光显示包含曝光指示，当前设定下照片将会曝光不足或曝光过度的量通过该指示来表示。

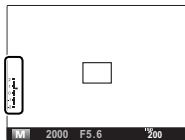

长时间曝光 (T/B)

选择快门速度 **T** (T 门) 或 **B** (B 门) 可实现长时间曝光。

- ◆ 为避免曝光期间相机发生移动，推荐使用三脚架。
- ◆ 若要减少长时间曝光过程中产生的“噪点”（斑点），请将拍摄菜单中的  长时间曝光降噪 选为 开。请注意，这有可能增加拍摄后记录图像所需的时间。

T 门 (T)

1 将快门速度拨盘旋转至 **T**。



2 按下选择器左方或右方，以 $\frac{1}{3}$ EV 为步长在 2 秒至 30 秒之间选择一个快门速度。

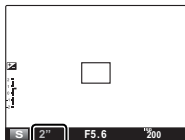

3 完全按下快门按钮在所选快门速度下拍摄照片。



B 门 (B)

1 将快门速度拨盘旋转至 **B**。



2 完全按下快门按钮。按下快门按钮期间，快门将保持开启最多 60 分钟。



- ◆ 选择光圈 **A** 可将快门速度固定为 30 秒。

使用遥控快门线

遥控快门线（由第三方供应商提供）可用于长时间曝光。

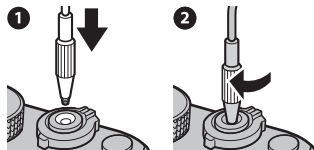

曝光补偿

当拍摄非常明亮、暗淡或高对比度的拍摄对象时，请旋转曝光补偿拨盘调整曝光。调整效果可在LCD显示屏和电子取景器中进行查看；当使用的是光学取景器时，请使用曝光指示确认曝光。



曝光补偿指示

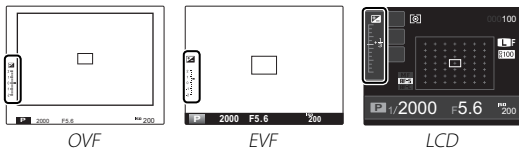

选择正值 (+) 增加曝光



选择负值 (-) 减少曝光



选择曝光补偿值

• 背光拍摄对象：从 $+2\frac{1}{3}$ EV 至 $+1\frac{1}{3}$ EV 中选择曝光值（有关术语“EV”的解释，请参阅第 109 页的术语表）。



• 高反光的拍摄对象或非常明亮的场景（如雪地）： $+1$ EV



• 以天空为主的场景： $+1$ EV

• 聚光灯下的拍摄对象（特别是在黑暗背景下）： $-2\frac{1}{3}$ EV

• 低反光的拍摄对象（松树或深暗色的植物）： $-2\frac{1}{3}$ EV

对焦与拍摄照片

半按快门按钮可对焦，完全按下则可拍摄照片。

1 对焦。

将拍摄对象置于中心对焦区域进行构图，然后半按快门按钮进行对焦。

◆ 若拍摄对象光线不足，AF 辅助灯可能会点亮（见 72）。

若相机可以对焦，相机将发出两声嘟嘟且对焦区域点亮绿色。在半按快门按钮期间对焦和曝光将会锁定。

若相机无法对焦，对焦框将变红，并且 **!AF** 将会显示。

2 拍摄。

平稳地完全按下快门按钮以拍摄照片。



● 礼仪模式

在相机所发出的声音或灯光不合时宜的场合，请按下 **DISP/BACK** 按钮 1 秒钟，或者将设置菜单中的 **礼仪模式**（见 80）选为 **开**（请注意，礼仪模式在动画回放过程中无法使用）。相机扬声器、闪光灯和 AF 辅助灯/自拍指示灯将会关闭，且闪光灯和音量设定无法调整。

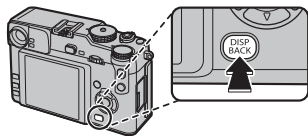

有关拍摄的详细信息

🌸 微距拍摄模式（特写）

若要在短距离处进行对焦，请按下选择器上方（**MACRO**）并选择 🌸。若光学取景器处于开启状态，相机将自动切换为电子取景器（由于视差原因，不推荐使用光学取景器）。若要退出微距拍摄模式，请按下选择器上方并选择 **OFF**。

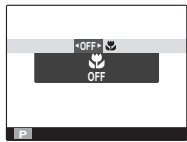

- ◆ 未选择微距拍摄模式时，LCD 显示屏和电子取景器可用于在短距离处进行对焦，但所需对焦时间将会增加。
- ◆ 在 50cm 以内的距离下使用闪光灯所拍摄的照片中可能会出现由镜头导致的阴影。请关闭闪光灯或增加与拍摄对象的距离。

白平衡

若要获取自然色彩，请在拍摄菜单中选择 **WB 白平衡** 显示以下选项，然后使用选择器高亮显示一个与光源匹配的选项并按下 **MENU/OK**。屏幕中将显示如右下图所示的对话框：请使用选择器微调白平衡或按下 **DISP/BACK** 不进行微调直接退出（有关“白平衡”的解释，请参阅第 109 页的术语表）。



选项	说明
AUTO	相机自动调整白平衡。
	测量白平衡值（ 33）。
K	选择该选项将显示色温列表（ 33）；高亮显示一个色温并按下 MENU/OK 可选择高亮显示的选项并显示微调对话框。
	用于直射阳光下的拍摄对象。

选项	说明
	用于阴影中的拍摄对象。
	用于“日光”荧光灯光线下。
	用于“暖白”荧光灯光线下。
	用于“冷白”荧光灯光线下。
	用于白炽灯光线下。
	减少水底光线特有的蓝色氛围。

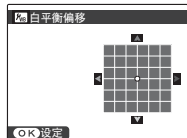

- ❖ 仅在 **AUTO** 和 模式下，相机才会根据闪光灯光线调整白平衡。使用其它白平衡选项时请关闭闪光灯。
- ❖ 拍摄效果随拍摄条件的不同而异。拍摄后请回放照片以便检查色彩。
- ❖ 您也可以使用 **Q** 按钮调整白平衡。

☉: 自定义白平衡

选择 ☉ 可调整非正常光线条件下的白平衡。屏幕中将显示白平衡测量选项；请对一个白色物体构图使其填满屏幕，然后完全按下快门按钮测量白平衡（若要选择最近一次的自定义值并退出而不测量白平衡，请按下 **DISP/BACK**，或者按下 **MENU/OK** 选择最近一次的值并显示微调对话框）。

- 若屏幕中显示“完成！”，请按下 **MENU/OK** 将白平衡设为测量的值。
- 若屏幕中显示“过暗”，请提高曝光补偿（☰ 29）并重试。
- 若屏幕中显示“过亮”，请降低曝光补偿并重试。

☉ K: 色温

色温是对光源色彩的一种客观衡量标准，以 Kelvin (K) 表示。色温接近直射阳光的光源显示为白色；较低色温的光源带有黄色或红色氛围，而较高色温的光源则带有蓝色调。您可如下表所示使色温与光源匹配，或者选择与光源色彩截然不同的选项使照片色调“偏暖”或“偏冷”。

◀ 选用于偏红光源或“偏冷”照片

选用于偏蓝光源或“偏暖”照片 ▶

2000K

烛光

日落/日出

5000K

直射阳光

阴天

15000K

蓝天

连拍（连续拍摄模式）

通过一系列照片捕捉动作。

1 按下 **DRIVE** 按钮显示驱动选项。



2 按下选择器上方或下方从大约 **6 fps**（张每秒）和 **3 fps** 中选择画面速率，然后按下左方或右方选择每次连拍的拍摄张数。



3 半按快门按钮进行对焦。



4 完全按下快门按钮开始拍摄。释放快门按钮、拍摄完所选拍摄张数或存储介质已满时，拍摄结束。



- ◆ 对焦和曝光由各系列中的第一张画面决定。闪光灯自动关闭；关闭连拍时将恢复先前所选的闪光模式。
- ◆ 画面速率随着快门速度的变化而改变且可能在拍摄较多照片时变慢。
- ◆ 拍摄结束时，可能需要额外时间记录照片。
- ◆ 若拍摄完成前文件编号达到 999，剩下的照片将记录到一个新的文件夹（见 81）。

包围

在一系列照片中自动更改设定。

- 1 按下 **DRIVE** 按钮显示驱动选项，然后按下选择器上方或下方高亮显示下列选项之一：

选项	说明
自动曝光包围	按下选择器左方或右方高亮显示一个包围量。每按一次快门按钮，相机将以最快约 6fps 的速度拍摄 3 张照片：第一张使用所测定的曝光值，第二张以所选量曝光过度，第三张以相同量曝光不足（无论所选量是多少，曝光都不会超过曝光测定系统的限制）。
ISO BKT	按下选择器左方或右方高亮显示一个包围量。每释放一次快门，相机将以当前感光度拍摄一张照片（☞ 48），并将其处理以创建 2 张副本，一张使用增加所选量的感光度，另一张则使用降低所选量的感光度（无论所选量是多少，感光度都不会高于 ISO 6400 或低于 ISO 200）。
胶片模拟包围	每释放一次快门，相机将拍摄 1 张照片，并将其处理以创建具有在拍摄菜单的  胶片模拟包围（☞ 68）中所选胶片模拟设定的副本。
动态范围包围	每按一次快门按钮，相机将以不同的动态范围拍摄 3 张照片（☞ 68）：第一张使用 100%，第二张使用 200%，第三张使用 400%。照片以最快约 6fps 的速度拍摄。使用动态范围包围期间，感光度将限制在最小值 ISO 800；包围结束时将恢复之前使用的感光度。

按下 **MENU/OK** 选择高亮显示的选项。

- 2 拍摄照片。



多重曝光

创建组合两次曝光的照片。

1 在拍摄菜单的  多重曝光 中选择 开。

2 进行首次拍摄。



3 按下 **MENU/OK**。您将被提示拍摄第二张照片。



- ◆ 若要返回步骤2并重拍第一张照片，请按下选择器左方。若要保存第一张照片并退出而不创建多重曝光，请按下 **DISP/BACK**。

4 拍摄第二张照片。



5 按下 **MENU/OK** 创建多重曝光，或按下选择器左方返回步骤4并重拍第二张照片。



全景照片

按照屏幕指南创建全景照片的步骤如下。

- 1 按下 **DRIVE** 按钮显示驱动选项。
按下选择器上方或下方高亮显示 （移动全景拍摄）并按下 **MENU/OK**。



- 2 按下选择器左方选择您将在拍摄过程中转动相机的角度大小。高亮显示一个角度大小并按下 **MENU/OK**。



- 3 按下选择器右方查看摇摄方向选项。高亮显示一个摇摄方向并按下 **MENU/OK**。



- 4 完全按下快门按钮开始拍摄。拍摄过程中无需按住快门按钮。

- 5 按照箭头所示方向转动相机。当相机转动到引导线的末端且全景拍摄完成时，拍摄自动结束。

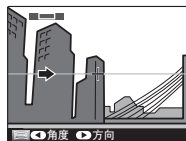

- ◆ 在拍摄过程中完全按下快门按钮将结束拍摄。若在完成全景拍摄之前按下快门按钮，相机可能不会记录全景照片。

所拍全景照片的尺寸根据角度和摇摄方向的不同而异。

角度	摇摄方向	尺寸 (W×H)
M	横向	5120 × 1440/ 7.3 M
	竖直	2160 × 5120/11.1 M
L	横向	7680 × 1440/11.1 M
	竖直	2160 × 7680/16.6 M

- ① 全景照片由多张画面创建；整个全景的曝光由第一张画面决定。在某些情况下，相机拍摄的角度可能大于或小于所选角度，或可能无法将这些画面完美地缝合在一起。若在全景拍摄完成前结束拍摄，相机可能不会记录最后部分的全景画面。
- ① 若相机转动得太快或太慢，拍摄可能会中断。转动相机的方向与所示方向不同时则将取消拍摄。
- ① 以下拍摄对象可能无法获得预期效果：移动的拍摄对象、贴近相机的拍摄对象、毫无变化的拍摄对象（如天空或草地）、持续运动的拍摄对象（如波浪和瀑布）以及亮度发生明显变化的拍摄对象。若拍摄对象光线不足，全景照片可能会模糊。

获得最佳效果

为获得最佳效果，请使用焦距为 35mm 或以下的镜头（35mm 格式下为 50mm 或以下）。请将您的肘部抵住身体两侧，并以稳定的速度在小圆圈范围内缓慢移动相机，移动时要使相机保持水平并注意仅按引导线所示的方向转动。请使用三脚架以获得最佳效果。若未获得预期效果，请尝试以其它速度转动相机。

👤 录制高清 (HD) 动画

录制高清动画短片。通过内置麦克风可录制立体声；录音过程中，请勿遮盖麦克风，也不要使用位于麦克风旁边的取景器选择器。

- 1 按下 **DRIVE** 按钮显示驱动选项。
按下选择器上方或下方高亮显示
👤 (动画) 并按下 **MENU/OK**。



- ① 若光学取景器处于开启状态，相机将自动切换为电子取景器。

- 2 完全按下快门按钮开始录制。



- 3 再次完全按下快门按钮结束录制。10 分钟后或存储介质已满时，录制将自动结束。



- ◆ 录制过程中，相机自动调节对焦、曝光和白平衡。图像的色彩和亮度可能与录制开始之前显示的有所不同。
- ◆ 动画录制过程中，指示灯将点亮。
- ① 录制过程中，麦克风可能会录入镜头噪音以及相机发出的其它声音。
- ① 在包含极其明亮拍摄对象的动画中，可能会出现竖条纹或横条纹。这属于正常现象而并非故障。

录制之前

录制之前，请使用拍摄菜单中的 **摄像模式** 选项 (73) 选择 **1920** (1920 × 1080，或全 HD) 或 **1280** (1280 × 720，或 HD) 的画面大小，调整光圈 (26)、白平衡 (32)、胶片模拟 (51) 和曝光补偿 (29)，然后选择对焦模式 (45)。

① 对焦模式选择为 **S** 时使用连续自动对焦。

🕒 使用自拍

使用定时器进行肖像自拍或避免因相机晃动而导致的模糊。

- 1 在拍摄模式中按下 **MENU/OK** 显示拍摄菜单。按下选择器上方或下方高亮显示 **🕒 自拍** 并按下 **MENU/OK**。



- 2 按下选择器上方或下方高亮显示下列选项之一并按下 **MENU/OK** 确认选择。

选项	说明
🕒 2 秒	按下快门按钮 2 秒后释放快门。用于减少在按下快门按钮时因相机移动而导致的模糊。
🕒 10 秒	按下快门按钮 10 秒后释放快门。用于拍摄您希望自己出现在其中的照片。
关	自拍关闭。



- 3 半按快门按钮进行对焦。

- ① 使用快门按钮时请站在相机后方。站在镜头前方会干扰对焦和曝光。



- 4 完全按下快门按钮启动定时器。屏幕中的显示表示快门释放前剩余的秒数。若要在照片拍摄前停止定时器，请按下 **DISP/BACK**。

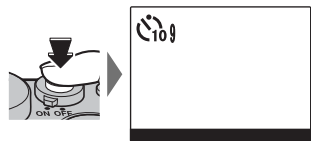

相机前部的自拍指示灯在照片即将拍摄时会闪烁。若选择了两秒定时器，自拍指示灯在倒计时过程中将会闪烁。

- ◆ 相机关闭时自拍将自动关闭。

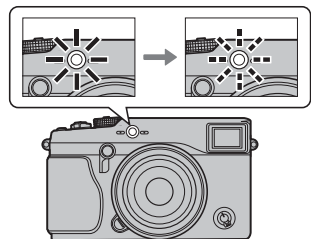



对焦/曝光锁定

对中心区域外的拍摄对象进行构图拍摄的步骤如下：

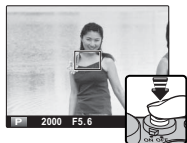
1 对焦：将拍摄对象置于对焦框中并半按快门按钮锁定对焦和曝光。半按快门按钮期间，对焦和曝光将保持锁定（AF/AE 锁定）。



- 根据拍摄菜单中 **AE/AF-LOCK 按钮**（ 72）所选项的不同，对焦和/或曝光也可通过按下 **AFL/AEL** 按钮锁定；即使按下快门按钮，对焦和/或曝光也将保持锁定。选择 **仅 AE-LOCK** 可锁定曝光但不锁定对焦，选择 **仅 AF-LOCK** 可锁定对焦但不锁定曝光，选择 **AE/AF-LOCK** 可同时锁定对焦和曝光。在手动对焦模式（ 45）下，使用 **AFL/AEL** 按钮相机将自动对焦。

2 重新构图：半按住快门按钮或按住 **AFL/AEL** 按钮。

- 若 **AE/AF-LOCK 设定**（ 72）选为 **AE/AF-LOCK 开关切换**，按下 **AFL/AEL** 按钮时对焦和/或曝光将会锁定，并且保持锁定直到再次按下该按钮。



3 拍摄：完全按下该按钮。

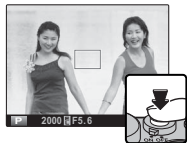

有关拍摄的详细信息

●● 自动对焦

虽然相机拥有高精度自动对焦系统，但它可能无法对焦于下列拍摄对象。

- 非常光亮的拍摄对象，例如镜子或汽车车身。



- 快速移动的拍摄对象。

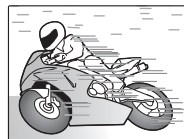

- 透过窗户或其它反光物体拍摄的对象。

- 深色拍摄对象和吸光而不反光的拍摄对象，例如头发或皮毛。

- 非实体的拍摄对象，例如烟雾或火焰。

- 拍摄对象与背景之间对比差异很少（例如，衣服颜色与背景色相同的拍摄对象）。

- 位于强对比度物体（同样位于对焦框中）前或后的拍摄对象（例如，强对比度背景下的拍摄对象）。

对焦模式

使用对焦模式选择器可选择相机如何对焦。

- **S** (单次自动对焦)：在半按快门按钮时对焦锁定。适用于静止的拍摄对象。
- **C** (连续自动对焦)：即使未半按快门按钮，相机也将根据与拍摄对象之间距离的变化连续调整对焦（请注意，这将增加电池电量的消耗）。
- **M** (手动)：使用对焦环手动对焦。向左旋转对焦环减小焦距，向右旋转则增加焦距。手动对焦指示显示焦距与相机至对焦框中拍摄对象之间距离的符合程度（红条表示焦距；白条表示景深，即对焦点前后清晰对焦的距离）；您也可在电子取景器或 LCD 显示屏中直观地确认对焦。用于手动控制对焦或相机无法使用自动对焦（[84](#)）进行对焦的情况。

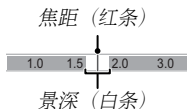
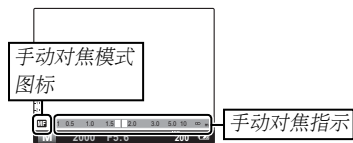
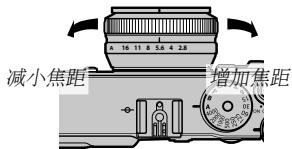
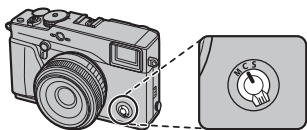

- ◆ 使用设置菜单中的 **对焦环** 选项（[81](#)）可反向旋转对焦环。
- ◆ 当对焦环旋转超过无限远标记时，相机将不会对焦。
- ◆ 若要使用自动对焦进行对焦，请按下 **AFL/AEL** 按钮。这样即可在手动对焦模式下迅速对焦于所选拍摄对象。
- ◆ 本相机可以米或英尺显示焦距。请使用设置菜单中的 **对焦距离指示单位** 选项（[83](#)）选择所使用的单位。

●● 手动对焦

按下指令拨盘的中央可放大电子取景器或 LCD 显示屏中的视野以进行精确对焦。若要滚动至画面的其它区域，请按下 **AF** 按钮并使用选择器。

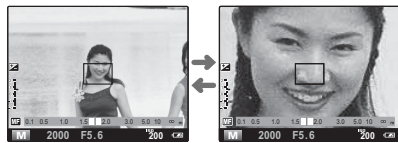

对焦框选择

当拍摄菜单中的 **自动对焦模式** 选为 **区域**，且对焦模式选为 **S** 时，电子取景器和 LCD 显示屏提供 49 个对焦点供您选择，光学取景器提供 25 个，从而您可将主要拍摄对象置于画面的几乎任何位置进行构图。若要定位对焦框，请按下 **AF** 按钮并使用选择器（按下 **MENU/OK** 可使对焦框返回中央）。再次按下 **AF** 按钮可使设定生效。

① 切换至光学取景器时，相机将选择与电子取景器或 LCD 显示屏中所选对焦框距离最近的对焦框。

在电子取景器或 LCD 显示屏中构图时，按下 **AF** 按钮并向左或向右旋转指令拨盘，您可为 **S** 选择对焦框的尺寸。向左旋转拨盘可将对焦框最多缩小至 50%，向右旋转可最多放大至 150%，按下拨盘的中央则可将对焦框还原至原始尺寸。再次按下 **AF** 按钮可使设定生效。

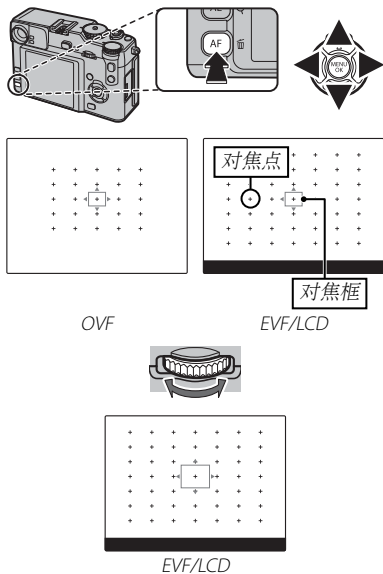

感光度

“感光度”指的是相机对光线的敏感度。您可从 **L(100)** (ISO 100) 至 **H(25600)** (ISO 25600) 之间的值中进行选择。较高值可用于减少光线不足时的模糊，较低值则允许在明亮光线下使用更低的快门速度或更大的光圈；但请注意，高感光度时，特别是在 **H(25600)** 下所拍摄的照片中可能出现斑点，而选择 **L(100)** 则会减少动态范围。在大多数情况下推荐使用 ISO 200 至 ISO 6400 之间的值。若选择了 **自动** 选项，相机将根据拍摄条件自动调整感光度；括号中的数值表示拍摄对象光线不足时将被选择的最大感光度。

1 在拍摄模式中按下 **MENU/OK** 显示拍摄菜单。按下选择器上方或下方高亮显示 **ISO** 并按下 **MENU/OK**。

◆ 在默认设定下，按下 **Fn** 按钮也可显示 ISO 选项。



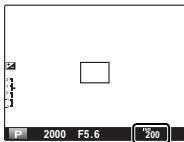

2 按下选择器上方或下方高亮显示所需选项并按下 **MENU/OK** 确认选择。



- ◆ 相机关闭时，感光度不会重设。
- ◆ **RAW**、**FINE+RAW** 或 **NORMAL+RAW** 被选为图像质量（ 53、67）时，**L(100)** 以及 **H(12800)** 和 **H(25600)** 将分别重设为 ISO 200 和 ISO 6400。有关 **L(100)**、**H(12800)** 和 **H(25600)** 时可用设定的详细信息，请参阅第 116 页。

测光

若要选择相机测定曝光的方法，请按下 **AE** 按钮显示测光选项。使用选择器高亮显示一个选项并按下 **AE** 确认选择。

模式	说明
 (多重)	相机根据对构图、色彩和亮度分布的分析结果迅速决定曝光。在大多数情况下推荐使用。
 (点)	相机对画面中心相当于整个画面 2% 的区域的光线条件进行测光。推荐在背景比主要拍摄对象亮得多或暗得多时使用；由于视差的原因，在光学取景器中构图时不推荐使用。
 (平均)	曝光设为整个画面的平均值。为多次拍摄的持续曝光提供相同的光线，在拍摄风景或黑白装扮的肖像主体时最有效。

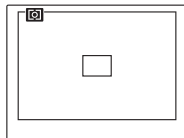
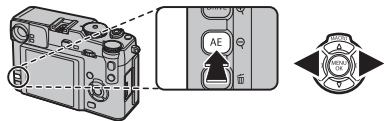

OVF



EVF/LCD

Fn 按钮

Fn 按钮的功能可使用拍摄菜单中的 **Fn Fn 按钮** 选项 (70) 进行选择。可用选项包括多重曝光 (36)、景深预览 (26)、自拍 (41)、感光度 (48)、图像尺寸 (67)、图像质量 (67)、动态范围 (68)、胶片模拟 (51)、白平衡 (32)、自动对焦模式 (69)、动画录制 (39)、RAW/JPEG 切换 (53) 以及自定义设置 (52)。

◆ 按住 **Fn** 按钮时也可显示 **Fn Fn 按钮** 菜单。

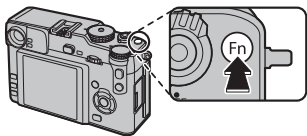

胶片模拟

模拟不同类型胶片的效果，包括黑白（带有或不带有色彩滤镜）。

- 1 在拍摄模式中按下 **MENU/OK** 显示拍摄菜单。按下选择器上方或下方高亮显示 **[Fn]** 胶片模拟 并按下 **MENU/OK**。

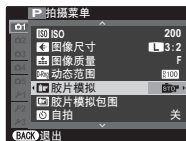

- 2 按下选择器上方或下方高亮显示下列选项之一并按下 **MENU/OK** 确认选择。

选项	说明
[STP] (PROVIA/标准)	标准色彩再现。适用于从肖像到风景的多种拍摄对象。
[Vr] (Velvia/鲜艳)	色彩饱和、对比度高的色调，适用于拍摄自然风光。
[Sf] (ASTIA/柔和)	增强可用于肖像肤色的色相范围，同时保留白天天空的鲜蓝色。在户外进行肖像拍摄时推荐使用该选项。
[NHi] (PRO Neg. Hi)	提供的对比度比在 [NStd] (PRO Neg. Std) 下提供的稍多。在户外进行肖像拍摄时推荐使用该选项。
[NStd] (PRO Neg. Std)	色调柔和。增强可用于肤色的色彩空间，因此它成为肖像摄影工作室的最佳选择。
[C] (黑白)	拍摄标准黑白照片。
[W] (黑白+黄滤镜)	拍摄对比度稍微增强的黑白照片。该设定还会稍微降低天空的亮度。
[R] (黑白+红滤镜)	拍摄对比度增强的黑白照片。该设定还会降低天空的亮度。
[G] (黑白+绿滤镜)	柔化黑白肖像的肤色。
[B] (棕褐色)	拍摄棕褐色照片。

- ◆ 胶片模拟选项可与色调和锐度设定组合（见 69）。

保存设定

您可为常见场合最多保存7套自定义相机设置。使用拍摄菜单中的 **选择自定义设置** 选项可重新启用所保存的设定。

- 1 在拍摄模式中按下 **MENU/OK** 显示拍摄菜单。按下选择器上方或下方高亮显示 **编辑/保存自定义设置** 并按下 **MENU/OK**。



- 2 高亮显示一个自定义设置库并按下 **MENU/OK** 确认选择。按需要调整下列选项，调整结束时按下 **DISP/BACK**: **ISO** ISO、**D-Range** 动态范围、**Film** 胶片模拟、**WB** 白平衡、**Color** 色彩、**Sharp** 锐度、**High Key** 高光色调、**Low Key** 阴影色调以及 **NR** 降噪功能。

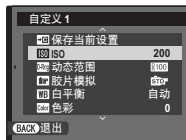

◆ 若要将所选库中的设定替换为相机当前选择的设定，请选择 **保存当前设置** 并按下 **MENU/OK**。



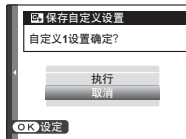

- 3 屏幕中将显示确认对话框；高亮显示 **执行** 并按下 **MENU/OK**。

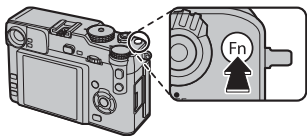

以 RAW 格式记录照片

若要开启或关闭 RAW 图像质量以进行单次拍摄，请将 **RAW** 指定给 **Fn** 按钮（ 50）。若图像质量当前选为 JPEG 选项，按下 **Fn** 按钮可暂时选择相当于 JPEG+RAW 的选项。若当前选择了 JPEG+RAW 选项，按下 **Fn** 按钮可暂时选择相当于 JPEG 的选项；若选择了 **RAW**，按下 **Fn** 按钮则可暂时选择 **FINE**。拍摄照片或再次按下 **Fn** 按钮将恢复先前设定。









- ◆ RAW 图像记录来自相机图像传感器的 RAW、未处理数据。使用回放菜单中的 **RAW RAW 处理** 选项可创建 RAW 图像的 JPEG 副本，使用与附带光盘（ 90、92）中的软件一起安装的 RAW File Converter 应用程序可在计算机上查看 RAW 图像。
- ◆ RAW 图像质量处于开启状态时，感光度 **L (100)**、**H (12800)** 和 **H (25600)** 不可用（ 48）。
- ◆ 控制锁定（ 4）时 **RAW** 按钮无效。若要启用 **RAW** 按钮，请按下 **MENU/OK** 直至  图标从屏幕中消失。

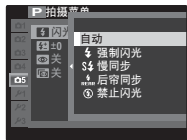



4 闪光灯摄影

选购的 EF-42、EF-20 和 EF-X20 热靴卡口闪光灯组件 (图 97) 可用于在夜间或室内昏暗的灯光下获得更多光线。有关详情, 请参阅闪光灯组件随附的手册。

若要选择用于选购的闪光灯组件的闪光模式, 请在拍摄菜单中选择 **4** 闪光灯模式。屏幕中将显示如下所示的选项; 请按下选择器上方或下方高亮显示一个选项并按下 **MENU/OK** 确认选择。



模式	说明
AUTO (自动) /  (减轻红眼) *	需要时闪光灯将闪光。在大多数情况下推荐使用。
4 (强制闪光) /  (强制闪光) *	拍摄照片时闪光灯都将闪光。用于背光拍摄对象, 或在明亮灯光下拍摄时获取自然色彩。
3 (禁止闪光)	即使拍摄对象光线不足, 闪光灯也不会闪光。建议使用三脚架。
 (后帘同步) /  (后帘同步) *	闪光灯在快门即将关闭前闪光。
S4 (慢同步) /  (减轻红眼+慢同步) *	在光线阴暗的环境下拍摄时, 可同时捕捉主要拍摄对象和背景 (请注意, 光线明亮的场景可能会曝光过度)。

* 当拍摄菜单中的  红眼修正 (图 73) 选为 **开** 时, **红眼修正** (、、 或 ) 在这些模式下可用。红眼是由于拍摄对象视网膜反射闪光灯的光线而引起的, 使用红眼修正, 您可将如右图所示的“红眼”减轻至最小程度。



- ◆ 半按快门按钮时若显示 **4**, 拍摄照片时闪光灯将闪光。
- ◆ 每拍摄一张照片, 闪光灯可能会多次闪光。拍摄完成前, 请勿移动相机。
- ◆ 请取下镜头遮光罩以防止使用闪光灯拍摄的照片中出现阴影。
- ① 礼仪模式下闪光灯不会闪光。

闪光灯同步速度

闪光灯将与快门速度为 $\frac{1}{180}$ 秒或更低的快门同步。

同步终端

使用同步终端可连接需要同步线的闪光灯组件。

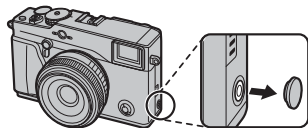

第三方闪光灯组件

切勿使用在相机热靴中应用超过 300V 电压的第三方闪光灯组件。

查看照片

全画面查看照片

照片可在电子取景器或 LCD 显示屏中查看。当拍摄重要的照片时，请先试拍一张并检查效果。

若要全画面查看照片，请按 。

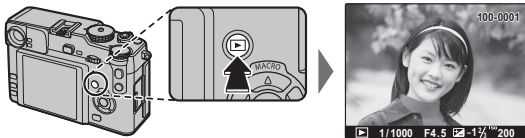

按下选择器左方或右方或者旋转指令拨盘可查看其它照片。按下选择器右方或向右旋转拨盘可按拍摄顺序查看照片，按下左方或向左旋转则按相反顺序查看照片。按住选择器可快速滚动至您所需的照片。



❖ 在回放过程中，其它相机拍摄的照片将使用 （“礼物图像”）图标标识。

● 收藏：照片分级

若要为当前照片分级，请按 **DISP/BACK** 并按下选择器上方或下方从 0 至 5 星进行选择。

● 删除照片

若要删除当前照片，请按  按钮。屏幕中将显示以下对话框。

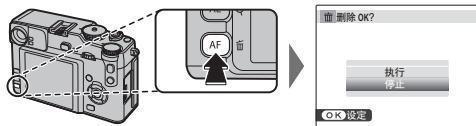

若要删除照片，请高亮显示 **执行** 并按下 **MENU/OK**。若要不删除照片直接退出，请高亮显示 **取消** 并按下 **MENU/OK**。



❖ 您也可从回放菜单（ 65）中删除照片。

● 创建 RAW 照片的 JPEG 副本

在回放过程中按下 RAW 按钮可显示 RAW 处理选项（ 53）。

查看照片信息

每按一次选择器上方，照片信息显示将变化一次。

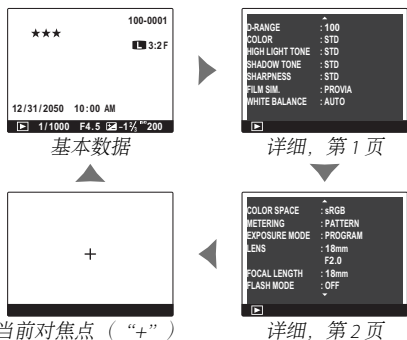

旋转指令拨盘可查看其它图像。

放大对焦点

按下指令控制的中央可放大对焦点。再次按下指令控制的中央返回全画面回放。



回放变焦

按下 **Q** 可放大当前照片；按下 **Q** 则可缩小。放大照片时，选择器可用于查看在当前显示中不可视的图像区域。按下 **DISP/BACK** 或 **MENU/OK** 可退出变焦。



变焦指示

导航窗口显示当前所示的图像部分

- 最大变焦倍率根据图像尺寸的不同而异（[67](#)）。回放变焦不可用于裁剪或调整尺寸后以 **640** 尺寸保存的副本。

多幅画面回放

照片全画面显示时，若要更改图像的显示数量，请按下 **Q**。

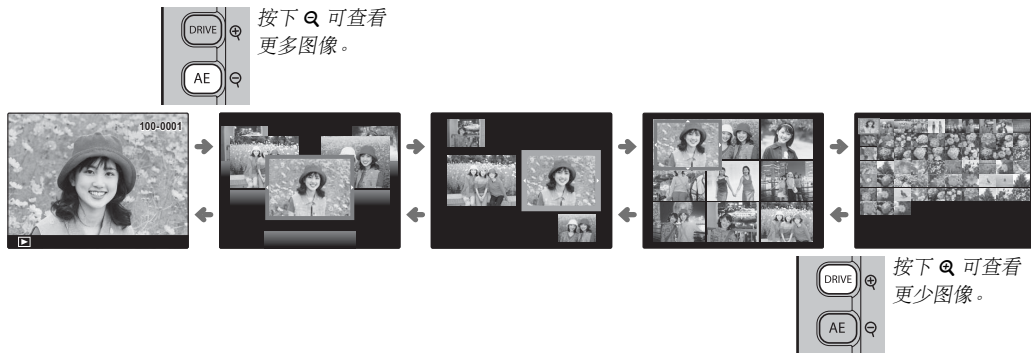

使用选择器高亮显示图像并按下 **MENU/OK** 可全画面查看高亮显示的图像。在 9 幅和 100 幅画面显示中，按下选择器上方或下方可查看更多照片。

查看动画

回放过程中，动画如右图所示显示。动画显示时，您可执行以下操作：

操作	说明
开始/暂停回放	按下选择器下方 将开始回放。再次按下则暂停回放。暂停期间，按一次选择器左方或右方可后退或前进一个画面。
结束回放	按下选择器上方 将结束回放。
调整速度	在回放过程中按下选择器左方或右方 可调整回放速度。回放速度以箭头 (▶ 或 ◀) 数量表示。
调整音量	按下 MENU/OK 可暂停回放并显示音量控制。按下选择器上方或下方可调整音量；再次按下 MENU/OK 可恢复回放。您也可在回放菜单 (☰ 78) 中调整音量。

动画图标

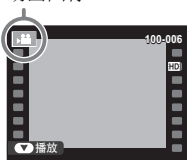

回放过程中屏幕中将显示进度。

- ① 回放过程中切勿遮盖扬声器。
- ① 礼仪模式下不会回放声音。

进度条

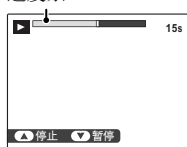

图像搜索

请按照下列步骤搜索照片。

- 1 在回放过程中按下 **MENU/OK** 显示回放菜单。按下选择器上方或下方高亮显示  **图像搜索** 并按下 **MENU/OK**。
- 2 高亮显示一个选项并按下 **MENU/OK**。

选项	说明
按日期	按日期搜索。
按脸部	搜索包含脸部的照片。
按★喜爱度	按级别搜索。
按数据类型	查找所有静态照片、所有动画、所有在连拍模式下拍摄的照片或所有 RAW 照片。
根据上载标记	查找所有选定要上传到指定目的地的照片。

- 3 选择一个搜索条件。屏幕中仅将显示符合搜索条件的照片。若要删除或保护所选照片或以幻灯片方式查看所选照片，请按下 **MENU/OK** 并从如右图所示的选项中进行选择。
- 4 选择 **退出搜索** 结束搜索。

选项	页码
 删除	65
 保护	75
 幻灯片式播放	76

📖 照相簿助手

使用您最喜爱的照片创建照相簿。

创建照相簿

1 在回放菜单的 📖 照相簿助手 (📖 77) 中选择 **新建照相簿**，然后从以下选项进行选择：

- **从所有照片选择**：从所有可选照片中进行选择。
- **按图像搜索选择**：从符合所选搜索条件的照片中进行选择 (📖 60)。
- ◆ **640** 或更小的照片以及动画都无法选用于照相簿。

2 滚动图像并按下选择器上方以确认或取消选择。若要将当前图像显示于封面，请按下选择器下方。照相簿创建完成后，按下 **MENU/OK** 退出。

- ◆ 您选择的第一张照片将成为封面图像。按下选择器下方可选择其它图像作为封面。

3 选择 **完成照相簿**（若要将所有照片或所有符合指定搜索条件的照片都选用于照相簿，请选择 **全选**）。新照相簿将添加至照相簿助手菜单的列表中。

- ① 照相簿最多可包含 300 张照片。
- ① 未包含任何照片的照相簿将被自动删除。

查看照相簿

在照相簿助手菜单中高亮显示一个照相簿并按下 **MENU/OK** 显示该照相簿，然后按下选择器左方或右方即可滚动照片。

编辑和删除照相簿

显示照相簿并按下 **MENU/OK**。屏幕中将显示以下选项；请选择所需选项并按照屏幕指示进行操作。

- **编辑**：按照“创建照相簿”（ 61）中所述编辑照相簿。
- **删除**：删除照相簿。

照相簿

使用附带的 MyFinePix Studio 软件（ 90）可将照相簿复制到计算机中。

查看全景照片

若您在以全画面方式显示全景照片时按下选择器下方，相机将从左到右或从下到上回放照片。按下选择器下方可暂停和恢复回放；按下其上方则可返回全画面回放。若要一次后退或前进一个画面，请在暂停回放期间按下选择器左方或右方。

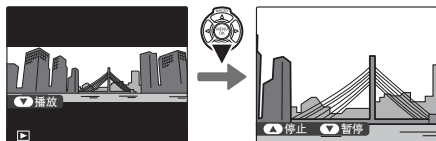

查看单次连拍中的照片

当连拍模式下所拍的照片以全画面显示时，按下选择器下方可查看当前连拍中的第一张照片（连拍模式回放）。按下选择器右方可按拍摄顺序查看照片，按下左方则可按相反顺序查看照片。按住选择器可快速滚动至您所需的照片。按下 **DISP/BACK** 即可退出。

连拍中的位置/连拍中的照片总数量



连拍中的第一张照片

- ◆ 当显示该连拍中的最后一张照片时，按下选择器右方将显示该连拍中的第一张照片；同样，当显示第一张照片时，按下选择器左方将显示最后一张照片。
- ◆ 在连拍模式回放过程中进行的删除（📖 65）、旋转（📖 75）和保护（📖 75）操作仅应用于当前照片。相反，若在以单幅画面回放显示连拍模式下所拍照片时执行这些操作，则同一连拍中的所有图像都将受到影响。

跨文件夹的连拍

若单次连拍被分隔于多个文件夹，则每个文件夹中的照片将被视为单独的连拍。

查看照片信息

若要查看连拍模式下所拍照片的信息，请以连拍模式回放方式显示该照片。连拍模式下所拍照片的信息无法在单幅画面回放中进行查看。

删除照片

回放菜单中的 **删除** 选项可用于删除单张照片、多张所选照片或所有照片。**注意，已删除的照片不能恢复。请在删除前将重要的照片复制到计算机或其它存储设备。**

在回放过程中按下 **MENU/OK** 显示回放菜单，然后按下选择器上方或下方高亮显示 **删除**，再按下右方显示下列选项。请按下选择器上方或下方高亮显示一个选项并按下 **MENU/OK** 确认选择。



选项	说明
单幅画面	按下选择器左方或右方滚动照片，然后按下 MENU/OK 可删除当前照片（不会显示确认对话框）。
已选画面	高亮显示照片并按下 MENU/OK 可确认或取消选择（位于照相簿或打印预约中的照片将用 L 标识）。操作完成时，按下 DISP/BACK 显示确认对话框，然后高亮显示 执行 并按下 MENU/OK 。
所有画面	屏幕中将显示确认对话框；高亮显示 执行 并按下 MENU/OK 可删除所有未保护的的照片。按下 DISP/BACK 将取消删除，但之前已删除的照片无法恢复。

- ◆ 受保护照片无法删除。若想删除，请取消该照片的保护（**75**）。
- ◆ 若出现信息提示所选照片为 DPOF 打印预约的一部分，您可按下 **MENU/OK** 将其删除。

创建 RAW 照片的 JPEG 副本

RAW 照片将有关相机设定的信息与相机图像传感器获取的数据分开保存。使用回放菜单中的 **RAW RAW 处理** 选项，您可调整下列设定以创建 RAW 照片的 JPEG 副本。原始图像数据不受影响，允许以多种不同方法处理单张 RAW 图像。

- 1 在回放过程中按下 **MENU/OK** 显示回放菜单，然后按下选择器上方或下方高亮显示 **RAW RAW 处理**，再按下 **MENU/OK** 显示右表中所示的设定。

◆ 若 RAW 已指定给 **Fn** 按钮 (53)，在回放过程中按下 **Fn** 也可显示这些选项。

- 2 按下选择器上方或下方高亮显示一个设定并按下其右方确认选择。按下选择器上方或下方高亮显示所需选项，然后按下 **MENU/OK** 确认选择并返回设定列表。重复该步骤可调整其它设定。



- 3 按下 **Q** 按钮预览 JPEG 副本，然后按下 **MENU/OK** 进行保存。

设定	说明
反映拍摄条件	使用拍摄照片时有效的设定创建 JPEG 副本。
增感/减感处理	以 1/3EV 为步长，在 -1EV 至 +3EV 之间调整曝光 (29)。
动态范围	增强高光区域中的细节以获取自然对比度 (68)。
胶片模拟	模拟不同类型胶片的效果 (51)。
白平衡	调整白平衡 (32)。
白平衡偏移	微调白平衡 (32)。
色彩	调整色彩浓度 (68)。
锐度	锐化或柔化轮廓 (69)。
高光色调	调整高光 (69)。
阴影色调	调整阴影 (69)。
降噪功能	处理副本以减少斑点 (69)。
色彩空间	选择用于色彩再现的色彩空间 (83)。

菜单

使用菜单：拍摄模式

拍摄菜单用于为多种拍摄条件调整设定。若要显示拍摄菜单，请在拍摄模式中按下 **MENU/OK**。高亮显示项目并按下选择器右方查看选项，然后高亮显示一个选项并按下 **MENU/OK**。设定完成后按下 **DISP/BACK** 退出。



拍摄菜单选项

ISO ISO

(默认设定为 200)

控制相机对光线的敏感度 (☞ 48)。

图像尺寸

(默认设定为 L 3:2)

选择用于记录静态照片的尺寸和纵横比。

● 纵横比

纵横比为 3:2 的照片，其显示比例与 35mm 胶片画面相同，而纵横比为 16:9 的照片则适合在高清 (HD) 设备上显示。纵横比为 1:1 的照片是方形的。

选项	打印的最大尺寸	选项	打印的最大尺寸
L 3:2	41 × 28cm	S 3:2	21 × 14cm
L 16:9	41 × 23cm	S 16:9	21 × 12cm
L 1:1	28 × 28cm	S 1:1	14 × 14cm
M 3:2	29 × 20cm		
M 16:9	29 × 16cm		
M 1:1	20 × 20cm		

图像尺寸 在相机关闭或选择了其它拍摄模式时不会重设。

图像质量



(默认设定为 FINE)

选择文件格式和压缩率。选择 **FINE** 或 **NORMAL** 记录 JPEG 图像，选择 **RAW** 记录 RAW 图像或者选择 **FINE+RAW** 或 **NORMAL+RAW** 同时记录 JPEG 和 RAW 图像。**FINE** 和 **FINE+RAW** 使用较低 JPEG 压缩率以记录高质量 JPEG 图像，而 **NORMAL** 和 **NORMAL+RAW** 则使用较高 JPEG 压缩率以增加可保存的图像数量。

动态范围

(默认设定为 )

控制对比度。较低值用于在进行室内拍摄或阴天拍摄时增加对比度，较高值用于在拍摄高对比度场景时减少高光 and 阴影中细节的丢失。建议将较高的值用于同时包括阳光和较深阴影的场景，以及以下高对比度的拍摄对象：水上阳光、光亮秋叶、蓝天背景下的人物肖像以及白色物体或穿白色衣服的人物等；但是请注意，使用较高值拍摄的照片中可能会出现斑点。

- ◆ 若选择了 **自动**，半按快门按钮时，屏幕中将显示快门速度和光圈。
- ◆  **200%** 在感光度 ISO 400 及以上时可用， **400%** 在感光度 ISO 800 及以上时可用。

胶片模拟

(默认设定为 )

模拟不同类型胶片的 effect (🗨 51)。

胶片模拟包围

选择用于胶片模拟包围的胶片类型 (🗨 35)。

自拍

(默认设定为 **关**)

使用自拍 (🗨 41) 拍摄照片。

白平衡

(默认设定为 **自动**)

调整色彩以适应光源 (🗨 32)。

色彩

(默认设定为 **标准**)

调整色彩浓度。

锐度 (默认设定为 **标准**)

锐化或柔化轮廓。

高光色调 (默认设定为 **标准**)

调整高光表现。

阴影色调 (默认设定为 **标准**)

调整阴影表现。

降噪功能 (默认设定为 **标准**)

减少在高感光度下所拍照片中的噪点。

长时间曝光降噪 (默认设定为 **开**)

选择 **开** 可减少长时间曝光中产生的斑点 (☞ 28)。

选择自定义设置

重新启用使用 **编辑/保存自定义设置** 保存的设定。

编辑/保存自定义设置

保存设定 (☞ 52)。

自动对焦模式 (默认设定为 **区域**)

设定在对焦模式 **S** 下相机选择对焦区域的方法。

- **多重**：半按快门按钮时，相机检测高对比度拍摄对象并自动选择对焦区域。
- **区域**：手动选择对焦区域 (☞ 47)。

AF 已修正的 AF 框

(默认设定为关)

若选择了**开**，光学取景器的显示中将会添加另一个用于约 80cm 焦距的对焦框。半按快门按钮时，用于当前焦距的对焦框将显示为绿色。

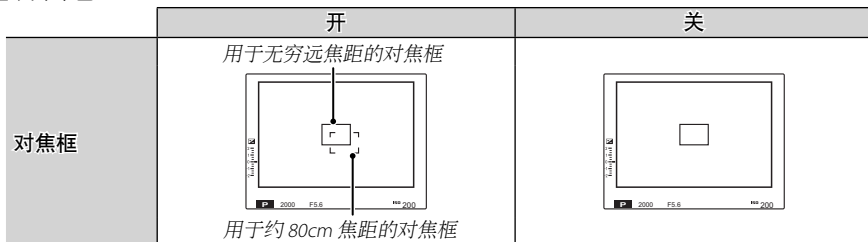
**LENS 焦距设置**

(默认设定为 50 mm)

使用不提供焦距给照相机的镜头时，请输入镜头焦距。您可从**镜头 1 (21 mm)**、**镜头 2 (24 mm)**、**镜头 3 (28 mm)**、**镜头 4 (35 mm)**、**镜头 5 (50 mm)**和**镜头 6 (75 mm)**中进行选择。镜头 5 和 6 的焦距可通过旋转指令拨盘进行选择；其它选项的焦距则固定为括号中所给出的值。

无镜头拍摄

(默认设定为关)

选择当未安装镜头时是否启用快门释放。

Fn Fn 按钮

(默认设定为 ISO ISO)

选择 **Fn** 按钮所执行的功能 (☞ 50)。

多重曝光

(默认设定为关)

创建组合两次曝光的照片 (☞ 36)。

显示自定义设置

选择在光学取景器或电子取景器及 LCD 显示屏中显示的项目 (21)。屏幕中可显示以下项目：取景网格（您也可以按照第 71 页中所述选择网格类型）、虚拟水平线、对焦距离（自动或手动）、直方图、曝光（快门速度、光圈和感光度）、曝光补偿/曝光指示、测光、闪光灯模式、白平衡、胶片模拟、动态范围、可拍摄的图像数、图像尺寸和质量以及电池电量。有关这些项目在屏幕中所处位置的信息，请参阅第 6-8 页。

1 高亮显示 **OVF** 或 **EVF/LCD** 并按下 **MENU/OK**。

2 按下选择器上方或下方高亮显示项目，然后按下 **MENU/OK** 确认或取消选择。设定完成后按下 **DISP/BACK** 退出。

虚拟水平线

选择 **电子水平仪** 可显示虚拟水平线。当这两条线重叠时，表示相机处于水平状态。

◆ 相机镜头朝上或朝下时，虚拟水平线可能不会显示。

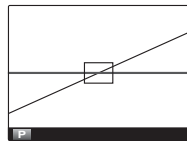

取景框

(默认设定为 显示 9 格)

选择拍摄模式下可用取景网格的类型。

显示 9 格



适用于“三分法”构图。

显示 24 格



6 × 4 网格。

HD 构图



在由屏幕顶部和底部的线条所示的裁切区域中构图 HD 照片。

AF 辅助灯

(默认设定为 开)

若选择了 **开**，AF 辅助灯将会点亮以辅助自动对焦。

◆ AF 辅助灯在礼仪模式下将自动关闭。

- ① 在某些情况下使用 AF 辅助灯时，相机可能无法对焦。若相机无法在微距拍摄模式下对焦，请尝试增加与拍摄对象之间的距离。
- ① 应避免将 AF 辅助灯直接照射拍摄对象的眼睛。

AE/AF-LOCK 设定

(默认设定为 按下时启用 AE/AF-LOCK)

若选择了 **按下时启用 AE/AF-LOCK**，曝光和/或对焦将在按下 **AFL/AEL** 按钮时锁定。若选择了 **AE/AF-LOCK** 开关切换，曝光和/或对焦将在按下 **AFL/AEL** 按钮时锁定，并保持锁定直到再次按下该按钮。

AE/AF-LOCK 按钮

(默认设定为 仅 AE-LOCK)

选择 **AFL/AEL** 按钮所执行的功能 (见 43)。

自动旋转回放

(默认设定为 开)

选择 **开** 可在回放过程中自动旋转“竖直”（人像方位）照片。

闪光灯模式

选择用于选购的闪光灯组件的闪光模式 (见 54)。

闪光灯

(默认设定为 ±0)

调整闪光灯亮度。您可从 $+2/3$ EV 到 $-2/3$ EV 之间的值中进行选择。请注意，根据拍摄条件及相机与拍摄对象之间距离的不同，可能无法达到预期效果。

👁️ 红眼修正

(默认设定为 关)

选择 **开** 可修正闪光引起的红眼现象。

- ◆ 红眼修正仅在检测到脸部时执行。
- ◆ 红眼修正无法用于 RAW 图像。

📷 保存修正前图像

(默认设定为 关)

选择 **开** 可保存使用 **👁️ 红眼修正** 所拍照片的未处理副本。

📺 摄像模式(默认设定为 **📺**)

选择用于动画录制的画面大小 (🗨️ 39)。

使用菜单：回放模式

若要显示回放菜单，请在回放模式中按下 **MENU/OK**。高亮显示项目并按下选择器右方查看选项，然后高亮显示一个选项并按下 **MENU/OK**。设定完成后按下 **DISP/BACK** 退出。



回放菜单选项

RAW 处理

创建 RAW 照片的 JPEG 副本 (📖 56)。

删除

删除所有或所选照片 (📖 65)。

裁剪

创建当前照片的裁剪副本。

1 显示所需照片。

2 在回放菜单中选择 **裁剪**。

3 使用 **Q** 和 **Q** 按钮放大或缩小，然后按下选择器上方、下方、左方或右方滚动照片，直到显示所需部分。

4 按下 **MENU/OK** 显示确认对话框。

5 再次按下 **MENU/OK** 将裁剪副本保存为单独文件。

✦ 裁剪包含的区域越大，则副本的文件尺寸越大，所有副本的纵横比均为 3:2。若最终副本的尺寸为 **640**，**执行** 将显示为黄色。

调整尺寸

创建当前照片的裁剪副本。

- 1 显示所需照片。
- 2 在回放菜单中选择  调整尺寸。
- 3 高亮显示一个尺寸并按下 **MENU/OK** 显示确认对话框。
- 4 再次按下 **MENU/OK** 将调整尺寸后的副本保存为单独文件。

◆ 可用尺寸根据原始图像尺寸的不同而异。

保护

保护照片不被误删。高亮显示下列选项之一并按下 **MENU/OK**。



- **画面设定/解除**：保护所选照片。按下选择器左方或右方可查看照片，然后按下 **MENU/OK** 确认或取消选择。操作完成后按下 **DISP/BACK**。
- **保护所有**：保护所有照片。
- **重设所有**：取消所有照片的保护。

① 当存储卡格式化时（ 83），受保护照片将被删除。

图像旋转

旋转照片。

- 1 显示所需照片。
- 2 在回放菜单中选择  图像旋转。
- 3 按下选择器下方顺时针旋转照片 90°，按下其上方则逆时针旋转照片 90°。
- 4 按下 **MENU/OK**。无论何时在相机上回放，照片都自动以所选方位显示。

- ◆ 无法旋转受保护的图片。请在旋转照片前取消保护（ 75）。
- ◆ 本相机可能无法旋转其它设备创建的照片。
- ◆ 使用  **自动旋转回放** 拍摄的照片在回放过程中会自动按正确的方位显示（ 72）。

👁️ 红眼修正

修正肖像中的红眼。相机将分析图像；若检测到红眼，图像将被处理以创建红眼修正的副本。

1 显示所需照片。



2 在回放菜单中选择 **👁️ 红眼修正**。

3 按下 **MENU/OK**。

- 🔍 若相机无法检测到脸部或脸部处于侧面状态，红眼可能无法修正。根据场景的不同，效果可能不同。无法修正以下照片中的红眼：已使用红眼修正处理过的照片或使用其它设备创建的照片。
- 🔍 处理图像需要的时间随检测到的脸部数量的不同而异。
- 🔍 使用 **👁️ 红眼修正** 创建的副本在回放过程中以 **👁️** 图标标识。
- 🔍 无法为 RAW 图像执行红眼修正。

📄 幻灯片式播放

以自动幻灯片方式查看照片。请选择幻灯片类型并按下 **MENU/OK** 开始播放。在幻灯片播放过程中可随时按下 **DISP/BACK** 查看屏幕帮助。按下 **MENU/OK** 可随时结束播放。

选项	说明
普通	按下选择器左方或右方将返回前一张或查看下一张。选择 渐现 可在两张照片之间形成淡入淡出的过渡效果。
普通 	除相机自动放大脸部外，其它与上述相同。
渐现 	
多幅	一次显示多张照片。

- 🔍 幻灯片播放过程中，相机不会自动关闭。

照相簿助手



使用您最喜爱的照片创建照相簿（☞ 61）。

选定用于上传至

使用 MyFinePix Studio（仅 Windows）选择照片上传至 YouTube 或 Facebook。

1 选择 **YouTube** 选择动画上传至 YouTube，选择 **FACEBOOK** 选择照片和动画上传至 Facebook。

2 按下选择器左方或右方显示照片，然后按下 **MENU/OK** 确认或取消选择。选择您想要的所有照片后，按下 **DISP/BACK** 退出。

- ❖ 仅可选择动画上传至 YouTube。
- ❖ 回放过程中，所选照片以  **YouTube** 或  **FACEBOOK** 指示标记。
- ❖ 选择 **重设所有** 可取消选择所有照片。若所影响照片的数量很大，操作过程中显示屏上将显示一条信息。操作完成前，按下 **DISP/BACK** 可退出。

上传照片（仅 Windows）

使用 MyFinePix Studio 中的 **YouTube/Facebook Upload**（YouTube/Facebook 上传）选项可上传所选照片。有关安装 MyFinePix Studio 并将相机连接至计算机的信息，请参阅“在计算机上查看照片”（☞ 90）。

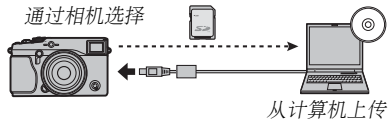
**图像搜索**

搜索照片（☞ 60）。

打印预约 (DPOF)

选择将在 DPOF 和 PictBridge 兼容设备上打印的照片（☞ 87）。

纵横比

选择高清 (HD) 设备如何显示纵横比为 3:2 的照片 (该选项仅当连接了 HDMI 线时可用)。选择 16:9 将全屏显示图像, 图像上下两边将被裁切掉; 选择 3:2 则显示整个图像, 图像左右两边有黑色条带。

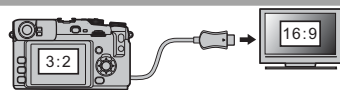

回放音

控制动画回放的音量。

(默认设定为 7)

设置菜单

使用设置菜单

1 显示设置菜单。

1.1 按下 **MENU/OK** 显示当前模式的菜单。



1.2 按下选择器左方高亮显示当前菜单的选项卡。



1.3 按下选择器下方高亮显示 **SET**。



选项卡

1.4 按下选择器右方将光标置于设置菜单中。



2 调整设定。

高亮显示项目并按下选择器右方查看选项，然后高亮显示一个选项并按下 **MENU/OK**。设定完成后按下 **DISP/BACK** 退出。

设置菜单选项

日期时间

设定相机时钟（ 18）。





时差

（默认设定为 ）

在旅行时，您可将相机时钟从居住地时区立即切换至目的地的当地时区。指定当地时区和居住地时区之间时差的步骤如下：

1 高亮显示  **当地** 并按下选择器右方。



2 使用选择器选择当地时区和居住地时区之间的时差。设定完成时，请按下 **MENU/OK**。

若要将相机时钟设为当地时间，请高亮显示  **当地** 并按下 **MENU/OK**。若要将时钟设为您居住地时区的时间，请选择  **居住地**。若选择了  **当地**，相机开启时  将显示 3 秒。

言語/LANG.

选择语言（ 18）。

重设所有

将  **日期时间**、 **时差** 和  **背景颜色** 之外的所有设定重设为默认值。按下选择器右方显示一个确认对话框，然后高亮显示 **执行** 并按下 **MENU/OK**。

礼仪模式

（默认设定为关）

选择 **开** 可在相机所发出的声音或灯光不合时宜的场合关闭扬声器、闪光灯和辅助灯（ 30）。

画面计数规则(默认设定为**连续**)

新照片保存为由四位数文件编号命名的图像文件，该编号即在上一文件编号上加一。在回放过程中显示的文件编号如右图所示。**画面计数规则**控制当插入一张新的存储卡，或当前存储卡格式化时，是否将文件编号重设为 0001。

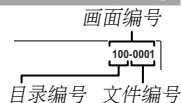

选项	说明
连续	编号从上次使用的文件编号或第一个可用文件编号（两者中取较大值）继续。选择该选项可减少带有重复文件名的照片数量。
清零	格式化或插入新的存储卡后，编号重设为 0001。

- ◆ 若画面编号达到 999-9999，快门释放将被禁用（ 107）。
- ◆ 选择 **重设所有**（ 80）可将 **画面计数规则** 设为 **连续**，但不会重设文件编号。
- ◆ 其它相机所拍照片的画面编号可能不同。

对焦环(默认设定为 **顺时针**)

选择按什么方向旋转对焦环以增加焦距。

LCD 亮度(默认设定为 **0**)

控制屏幕亮度。

省电模式(默认设定为**关**)

选择 **开** 将节省电池电量，从而增加充一次电可拍摄照片的数量（ 23）。

快速启动模式(默认设定为**关**)

选择 **开** 可减少关闭相机后重新开启相机所需的时间（ 23）。

 自动关机

(默认设定为 2 分钟)

选择未进行任何操作时，相机自动关闭前的时间长度。较短的时间可节省电池电量，若选择了 **关**，则必须手动关闭相机。请注意，在某些情况下，即使选择了 **关**，相机也将自动关闭。

 操作音量(默认设定为 )

调整操作相机控制按钮时所发出声音的音量。选择  **关** (静音) 可关闭控制按钮的声音。

 图像显示

(默认设定为 1.5 秒)

选择拍摄后图像显示的时间长度。色彩可能与最终图像中的色彩稍有不同，并且在高感光度时可能出现“噪点”（斑点）。

选项	说明
连续	照片显示在屏幕中直到按下 MENU/OK 按钮或半按快门按钮。按下指令控制的中央可放大当前对焦点；再按一次则取消变焦。
1.5 秒 3 秒	照片显示 3 秒 (3 秒) 或 1.5 秒 (1.5 秒)，或者直到半按快门按钮为止。
关	拍摄后照片不会显示。

 传感器清洁

去除相机图像传感器上的灰尘。

选项	说明
执行	立即清洁传感器 ( xi)。
开启时	传感器清洁在相机开启时执行。
关闭时	传感器清洁在相机关闭时执行 (但是如果相机在回放模式下关闭，则不会执行传感器清洁操作)。

❖ 使用传感器清洁无法去除的灰尘可手动去除 ( 101)。

色彩空间 (默认设定为 sRGB)

选择色彩再现的可用色域。

选项	说明
sRGB	在大多数情况下推荐使用。
Adobe RGB	用于商业印刷。

拍摄向导显示 (默认设定为 开)

选择是否显示工具提示。

对焦距离指示单位 (默认设定为 米)

选择用于对焦距离指示的单位 (45)。

背景颜色

选择一种色彩方案。

格式化

选择 **执行** 即可格式化存储卡。

- ① 所有数据 (包括受保护照片) 将从存储卡中删除。请确定重要文件已复制到计算机或其它存储设备。
- ① 在格式化过程中请勿打开电池盒盖。

连接

在电视机上查看照片

若要为多人回放照片，请使用 HDMI 线（由第三方供应商另售）将相机连接至电视机（请注意，电视机仅可用于回放，不可用于拍摄）。

- 1 关闭相机。
- 2 如下图所示连接该线。

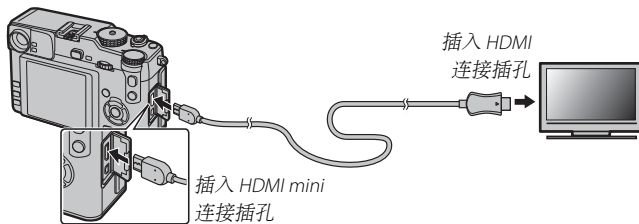

- ◆ 请确保将插头完全插入。
- 3 将电视机调至 HDMI 输入频道。有关详情，请参阅电视机附带的资料。
 - 4 开启相机并按下 **▶** 按钮。相机显示屏关闭且电视机上将回放照片和动画。请注意，相机音量控制按钮对电视机上播放的声音没有影响；请使用电视机音量控制按钮调整音量。
 - ◆ 连接了 HDMI 线时不能使用 USB 线。
 - ◆ 某些电视机在动画回放开始时可能会短暂黑屏。

通过 USB 打印照片

若打印机支持 PictBridge，相机可直接连接至打印机，且照片无需先复制到计算机即可进行打印。请注意，根据打印机的不同，其可能不支持下述的某些功能。



连接相机

- 1 如图所示连接附带的 USB 线并开启打印机。

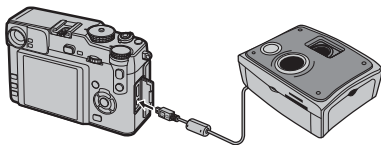

- 2 开启相机。显示屏中将显示  USB，随后将出现右下图所示的 PictBridge 显示。

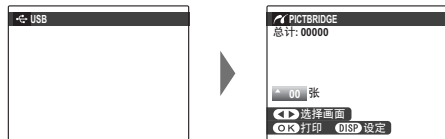

- ❖ 您可从已在相机中格式化的存储卡打印照片。
- ❖ 纸张尺寸、打印质量和边框可使用打印机进行选择。

打印所选照片

- 1 按下选择器左方或右方显示您所需打印的照片。



- ❖ 若要打印一份当前照片，请直接进入步骤 3。

- 2 按下选择器上方或下方选择打印份数（最多 99 份）。重复步骤 1-2 选择其它照片。



- 3 按下 MENU/OK 显示确认对话框。

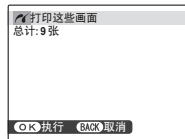

- 4 按下 MENU/OK 开始打印。





连接

● 打印拍摄日期

若要在照片上打印拍摄日期，请在 PictBridge 显示中按下 **DISP/BACK**，然后选择 **打印日期** （若无需在照片上打印拍摄日期，请选择 **不打印日期**）。为确保日期正确，请在拍摄前设定相机时钟。某些打印机不支持日期打印。有关详情，请参阅打印机使用手册。

打印 DPOF 打印预约

若要打印使用回放菜单（ 77）中  **打印预约 (DPOF)** 创建的打印预约，请执行下列操作：

- 1 在 PictBridge 显示中，按下 **DISP/BACK** 打开 PictBridge 菜单。
- 2 按下选择器上方或下方高亮显示  **DPOF**。



- 3 按下 **MENU/OK** 显示确认对话框。

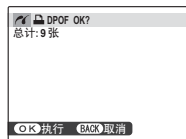

- 4 按下 **MENU/OK** 开始打印。



● 打印期间

在打印过程中，如右图所示的信息将显示在屏幕中。按下 **DISP/BACK** 可在打印完所有照片前取消打印（根据打印机的不同，打印可能会在打印完当前照片之前终止）。



若打印中断，请关闭相机，然后重新开启。

● 断开相机的连接

请确认以上信息未显示在屏幕中，再关闭相机，然后断开 USB 线的连接。

创建 DPOF 打印预约



回放菜单中的  **打印预约 (DPOF)** 选项可用于为 PictBridge 兼容的打印机或支持 DPOF 的设备创建数码“打印预约”。

● DPOF

DPOF（数码打印预约格式）是使照片可从存储卡中存储的“打印预约”进行打印的标准。打印预约中的信息包括要打印的照片以及每张照片的打印份数。



■ 显示日期 / 关闭日期

若要修改 DPOF 打印预约，请选择回放菜单中的  打印预约 (DPOF)，并按下选择器上方或下方高亮显示 **显示日期 ** 或 **关闭日期**。



请按下 **MENU/OK** 并执行下列步骤。

1 按下选择器左方或右方显示您希望在打印预约中包含或从中删除的照片。



2 按下选择器上方或下方选择打印份数（最多 99 份）。若要从预约中删除照片，请按下选择器下方，直到打印份数为 0。

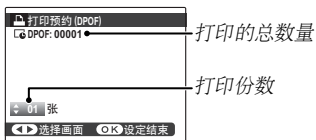

3 重复步骤 1-2 完成打印预约。设定完成时，按下 **MENU/OK** 保存打印预约，或按下 **DISP/BACK** 退出而不改变打印预约。



4 打印的总数量显示在屏幕中。按下 **MENU/OK** 退出。



当前打印预约中的照片在回放过程中用  图标标识。

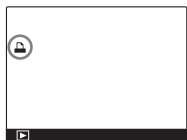

■ 重设所有

若要取消当前打印预约，请在  **打印预约 (DPOF)** 中选择 **重设所有**。屏幕中将显示如右图所示的确认对话框；按下 **MENU/OK** 可从预约中删除所有照片。

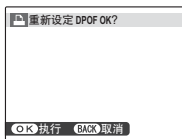

- ◆ 打印预约最多可包含 999 张照片。
- ◆ 若插入了一张包含其它相机所创建打印预约的存储卡，屏幕中将显示如右图所示的信息。按下 **MENU/OK** 可取消打印预约；新的打印预约必须按照上文所述来创建。

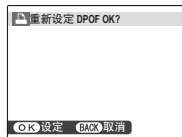

在计算机上查看照片

附带的软件可用于复制照片至计算机，您可在计算机上存储、查看、整理和打印照片。在进行操作前，请先按照以下所述安装该软件。**切勿在安装完成前连接相机至计算机。**

Windows：安装 MyFinePix Studio

1 确认您的计算机满足下列系统要求：

	Windows 7 (Service Pack 1) / Windows Vista (Service Pack 2) ¹	Windows XP (Service Pack 3) ¹
CPU	至少 3 GHz Pentium 4 (至少 2.4 GHz Core 2 Duo ²)	至少 2 GHz Pentium 4 (至少 2.4 GHz Core 2 Duo ²)
RAM	1 GB 或以上	512 MB 或以上 (1 GB 或以上 ²)
剩余磁盘空间	2 GB 或以上	
GPU	支持 DirectX 9 或更新版本 (推荐)	支持 DirectX 7 或更新版本 (需要；其它 GPU 的操作不予以保证)
Video	1024 × 768 像素或以上，至少 24 位色彩	
其它	<ul style="list-style-type: none">• 推荐使用内置 USB 端口。其它 USB 端口的操作不能够保证。• 上传图像或使用 Map Viewer 时需要 .NET Framework 3.5 Service Pack 1。• 安装 .NET Framework (若需要)、使用自动更新功能以及执行在线或通过电子邮件共享照片等任务时，需要网络连接 (推荐宽带)。	

1 不支持 Windows 的其它版本。仅支持预安装的操作系统；家庭组装机或从 Windows 较早版本升级的计算机的操作不能够保证。

2 当显示 HD 动画时推荐使用。

2 启动计算机。继续操作前，请以系统管理员帐号登录。

3 退出可能正在运行的其它应用程序，并将安装光盘插入 CD-ROM 驱动器。

●● Windows 7/Windows Vista

若显示自动播放对话框，请单击 **SETUP.EXE**。屏幕中将显示“用户帐户控制”对话框；请单击 **是**（Windows 7）或 **允许**（Windows Vista）。

安装程序将自动启动；单击 **Install MyFinePix Studio**（安装 MyFinePix Studio）并按照屏幕指示安装 MyFinePix Studio 和 RAW FILE CONVERTER。

●● 若安装程序未自动启动

若安装程序未自动启动，请从 **开始** 菜单中选择 **计算机** 或 **我的电脑**，双击 **FINEPIX** 光盘图标打开 FINEPIX 光盘窗口，然后双击 **setup** 或 **SETUP.EXE**。

4 若出现提醒您安装 Windows Media Player 或 DirectX 的提示，请按照屏幕指示完成安装。

5 安装完成时从 CD-ROM 驱动器中取出安装光盘。请将安装光盘存放在干燥且无阳光照射的地方，以便在今后需要重新安装软件时使用。

安装至此完成。请继续“连接相机”（📖 94）操作。

Macintosh: 安装 FinePixViewer

1 确认您的计算机满足下列系统要求:

CPU	PowerPC 或 Intel (Core 2 Duo 或以上)
OS	Mac OS X 10.3.9-10.6 版的预安装版本。不支持 Mac OS X 10.7 或更新版本。
RAM	256 MB 或以上 (显示 HD 动画时推荐 1 GB 或以上)
剩余磁盘空间	安装 FinePixViewer 时至少需要 200 MB, 运行时则需要 400 MB
Video	800 × 600 像素或以上, 配合至少上千种色彩
其它	推荐使用内置 USB 端口。其它 USB 端口的操作不能够保证。

2 启动计算机并退出可能正在运行的其它应用程序后, 将安装光盘插入 CD-ROM 驱动器, 然后双击 **Installer for Mac OS X**。

3 屏幕中将显示安装程序对话框; 单击 **安装 FinePixViewer** 开始安装。出现提示时, 输入管理员名称和密码并单击 **好**, 然后按照屏幕中的指示安装 FinePixViewer。安装完成时, 单击 **退出** 结束安装程序。

◆ 若要安装 RAW FILE CONVERTER, 请双击 **SILKYRFXCEXInstaller**。RAW FILE CONVERTER 可用于查看您计算机中的 RAW 图像。

4 从 CD-ROM 驱动器中取出安装光盘。请注意, 若 Safari 正在运行, 您可能无法取出光盘; 如有需要, 请在取出光盘前退出 Safari。请将安装光盘存放在干燥且无阳光照射的地方, 以便在今后需要重新安装软件时使用。

5 Mac OS X 10.5 或更早版本：打开“应用程序”文件夹，启动“图像捕捉”并从“图像捕捉”应用程序菜单中选择 **预置…**。屏幕中将显示“图像捕捉”预置对话框；在 **接入相机时**，打开菜单中选择 **其他…**，然后在“应用程序/FinePixViewer”文件夹中选择 **FPVBridge** 并单击 **打开**。退出“图像捕捉”。

Mac OS X 10.6：连接相机并将其开启。打开“应用程序”文件夹并启动“图像捕捉”。相机将列于 **设备** 下；选择相机，然后从 **连接此“相机”** 时打开菜单中选择 **FPVBridge** 并单击 **选取**。退出“图像捕捉”。

安装至此完成。请继续“连接相机”（📖 94）操作。

连接相机

1 找出包含您想要复制到计算机的照片的存储卡，并将其插入相机（图 14）。

◆ 首次启动软件时，Windows 用户可能需要 Windows 光盘。

① 传送过程中断电可能导致丢失数据或损坏存储卡。请在连接相机前插入新电池或充满电的电池。

2 关闭相机并如图所示连接附带的 USB 线，确定插头完全插好。请将相机直接连接至计算机，勿使用 USB 集线器或键盘。

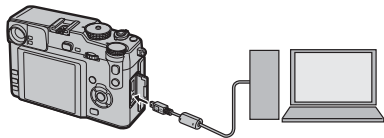

3 开启相机。MyFinePix Studio 或 FinePixViewer 将自动启动；请按照屏幕指示将照片复制到计算机。若要退出而不复制照片，请单击 **取消**。

① 若软件没有自动启动，其可能未正确安装。请断开相机连接并重新安装软件。

若要获取有关使用附带软件的详细信息，请启动应用程序并从 **帮助** 菜单中选择相应的选项。

- ① 若插入的存储卡包含大量图像，软件启动可能会延迟且您可能无法导入或保存图像。请使用存储卡读卡器传送照片。
- ① 关闭相机或断开 USB 线的连接前，请确认计算机未显示信息提示您正在进行复制，并确认指示灯已熄灭（若复制的图像张数非常多，计算机显示屏上的提示信息消失后指示灯可能仍保持点亮）。否则，可能导致数据丢失或者损坏存储卡。
- ① 插入或取出存储卡前，先断开相机连接。
- ① 某些情况下，可能无法使用访问独立计算机上照片的方法来访问通过附带软件保存至网络服务器的照片。
- ① 使用需要网络连接的服务时，用户将承担来自电话公司或互联网服务提供商的所有相关费用。

●● 断开相机的连接

确认指示灯已熄灭后，关闭相机并断开 USB 线的连接。

●● 卸载附带软件

请仅在不再需要时或开始重新安装前卸载附带软件。退出该软件并断开相机连接后，从“应用程序”将“FinePixViewer”文件夹拖拽至废纸篓并在 **Finder** 菜单中选择 **清空废纸篓**（Macintosh），或者打开控制面板并使用“程序和功能”（Windows 7/Windows Vista）或“添加或删除程序”（Windows XP），可卸载 MyFinePix Studio。在 Windows 环境下，可能显示一个或多个确认对话框，请在单击 **确定** 前仔细阅读其内容。

选购配件

本相机支持 FUJIFILM 和其他生产商提供的大量配件。

FUJIFILM 的配件

下列选购配件可由 FUJIFILM 提供。

可充电锂电池

NP-W126：您可根据需要购买其它 NP-W126 大容量可充电电池。



电池充电器

BC-W126：您可根据需要购买备用电池充电器。环境温度为 +20°C 时，使用 BC-W126 将一块 NP-W126 电池充满电大约需要 150 分钟。

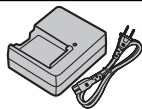

镜头

XF18mmF2 R：F=18mm，最大光圈 f/2。



XF35mmF1.4 R：F=35mm，最大光圈 f/1.4。



XF60mmF2.4 R Macro：F=60mm，最大光圈 f/2.4。



保护滤镜

PRF-52: 保护滤镜（直径为 52mm）。

PRF-39: 保护滤镜（直径为 39mm）。

手柄

HG-XPro1: 以改良的手柄为特点。

热靴卡口闪光灯组件

EF-20: 该热靴式闪光灯组件（由 2 节 AA 电池供电）的闪光指数为 20（ISO 100, m），且支持 TTL 闪光控制。闪光灯头可向上旋转 90° 以进行反射式闪光。



EF-42: 该热靴式闪光灯组件（由 4 节 AA 电池供电）的闪光指数为 42（ISO 100, m），且支持 TTL 闪光控制以及 24–105 mm（35 mm 格式相当值）范围内的自动电动变焦。闪光灯头可向上旋转 90°、向左旋转 180°、向右旋转 120° 以进行反射式闪光。



EF-X20: 该热靴式闪光灯组件的闪光指数为 20（ISO 100, m）。



皮套

LC-XPro1: 专用于 X-Pro1 的皮套，它将皮革的奢华与实用性融为一体，同时提供相同材质的肩带。相机装于皮套中时也可拍摄照片。

推荐的第三方配件

屈光度调节镜

推荐在本相机上使用 COSINA 屈光度调节镜。

连接相机至其它设备

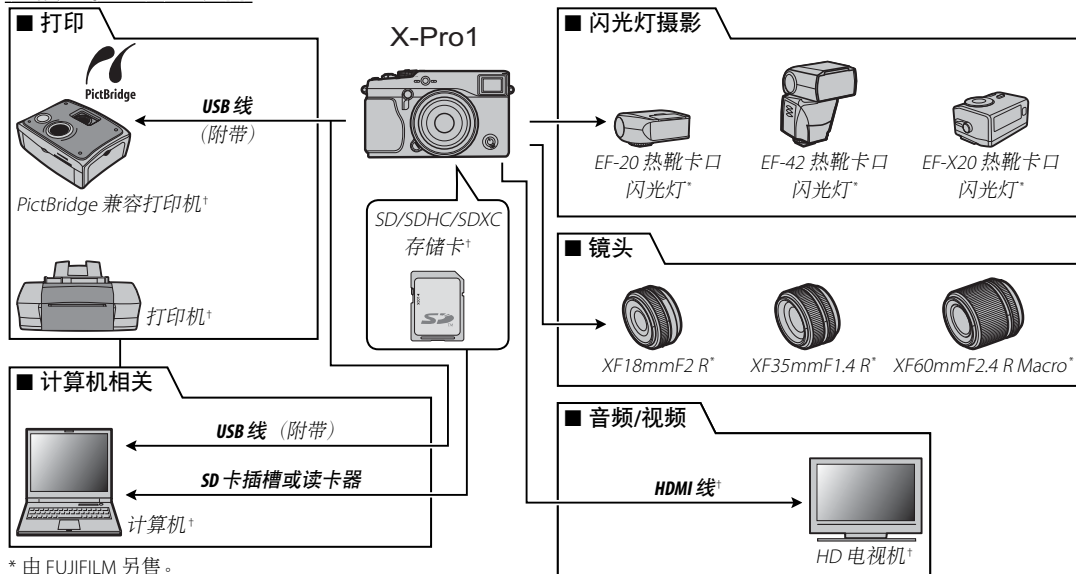

* 由 FUJIFILM 另售。

† 由第三方供应商另售。

保养您的相机

为确保您可以持久享用本产品，请遵循以下注意事项。

存放和使用

如果准备长期不使用相机，请将电池和存储卡取出。请勿在下列场所存放或使用本相机：

- 有雨、水蒸气或烟雾的地方
- 非常潮湿或灰尘弥漫之处
- 阳光直射或极端高温之处，如晴天封闭的车内
- 极其寒冷的地方
- 可能受到强烈震动的位置
- 可能受到强大磁场影响的位置，如广播天线、电线、雷达发射器、发动机、变压器或磁铁附近
- 长期接触挥发性化学药品（如杀虫剂）的场所
- 橡胶或聚乙烯基制品旁

■ 进水和进沙注意事项

相机进水或进沙也可能会损坏相机及其内部电路和结构。在沙滩或海滨使用相机时，注意不要让相机沾上水或沙子。请勿将相机放在潮湿的地方。

■ 冷凝注意事项

温度突然升高时，比如在寒冷天进入有暖气的大楼可能会造成相机内部凝结水汽。此时应关闭相机，等1小时后再将其开启。若存储卡上凝结水汽，请取出存储卡并待水汽消散后再使用。

旅行

请将相机放置在随身携带的行李中。托运的行李可能会受到强烈震动，导致相机损坏。

清洁图像传感器

多张照片在相同的位置出现斑点或污点表明相机图像传感器上可能存在灰尘。使用设置菜单中的 **传感器清洁** 选项 (82) 可清洁传感器；如果仍有问题，您可如下文所述手动清洁传感器。请注意，清洁过程中若图像传感器被损坏，维修或更换时需收费。

1 使用吹气球（而不是刷子）清除传感器上的灰尘。

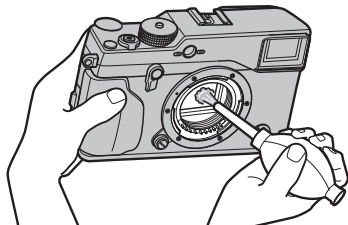

① 请勿使用刷子或吹风刷，否则可能会损坏传感器。

2 检查灰尘是否成功清除。

◆ 必要时可重复步骤 1 和 2。

3 重新盖上机身盖或装上镜头。

故障排除

问题与解决方法

电源和电池

问题	解决方法
相机无法开启。	<ul style="list-style-type: none">• 电池电量已耗尽：将电池充电（图 12）或插入充满电的备用电池（图 13）。• 电池未正确插入：按照正确方向重新插入电池（图 13）。• 电池盒盖未关好：关好电池盒盖（图 14）。
电池电量迅速耗尽。	<ul style="list-style-type: none">• 电池过冷：将电池放在衣袋中或其它温暖的地方以使其回暖，然后在即将拍摄前将电池重新插入相机。• 电池端子上有脏物：用柔软的干布清洁电池端子。• C被选为对焦模式：选择其它对焦模式（图 45）。• 电池已经过无数次充电：电池已达最终的充电寿命。请购买新电池。
相机突然关闭。	电池电量已耗尽 ：将电池充电（图 12）或插入充满电的备用电池（图 13）。
充电无法开始。	按照正确方向重新插入电池并确认充电器插头已插入（图 12）。
充电缓慢。	在室温下为电池充电（图 iv）。
充电指示灯点亮，但电池未充电。	<ul style="list-style-type: none">• 电池端子上有脏物：用柔软的干布清洁电池端子。• 电池已经过无数次充电：电池已达最终的充电寿命。请购买新电池。如果电池仍然无法充电，请与 FUJIFILM 销售代理商联系。

菜单和显示

问题	解决方法
显示的语言不是中文简。	将  言語/LANG. 选为 中文简（图 80）。

拍摄

问题	解决方法
按下快门按钮时未拍摄照片。	<ul style="list-style-type: none"> • 存储卡或内存已满：插入一张新的存储卡或删除照片（图 14、65）。 • 存储卡或内存未格式化：格式化存储卡（图 83）。 • 存储卡接触面有脏物：用柔软的干布清洁存储卡的接触面。 • 存储卡已损坏：插入一张新的存储卡（图 14）。 • 电池电量已耗尽：将电池充电（图 12）或插入充满电的备用电池（图 13）。 • 相机已自动关闭：开启相机（图 17）。 • 当您试图拍摄全景照片时指示灯呈橙色：等待指示灯熄灭（图 3）。
半按快门按钮时，显示屏或电子取景器中出现斑点（“噪点”）。	<p>拍摄对象光线不足且光圈缩小时会提高增益补偿以辅助构图，这将可能导致图像在显示屏中进行预览时出现很明显的斑点。使用本相机拍摄的图像不会受到影响。</p>
相机无法对焦。	<ul style="list-style-type: none"> • 拍摄对象贴近相机：选择微距拍摄模式（图 31）。 • 拍摄对象远离相机：取消微距拍摄模式（图 31）。 • 拍摄对象不适合使用自动对焦：使用对焦锁定（图 43）或手动对焦（图 45）。
闪光灯不闪光。	<ul style="list-style-type: none"> • 当前设定下无法使用闪光灯：请查看适用于闪光灯的设定列表（图 54）。 • 闪光灯关闭（）：选择其它闪光模式（图 54）。 • 电池电量已耗尽：将电池充电（图 12）或插入充满电的备用电池（图 13）。 • 相机处于连拍模式：选择其它驱动模式（图 34）。 • 相机处于礼仪模式：关闭礼仪模式（图 30、80）。
无法使用某些闪光模式。	<p>相机处于礼仪模式。关闭礼仪模式（图 30、80）。</p>

问题	解决方法
闪光灯无法完全照亮拍摄对象。	<ul style="list-style-type: none"> 拍摄对象不在闪光范围内：将拍摄对象置于闪光范围内。 闪光灯窗口被遮挡：正确持拿相机。 快门速度高于 $\frac{1}{180}$ 秒：选择较低的快门速度（图 25、27）。
照片模糊。	<ul style="list-style-type: none"> 镜头太脏：清洁镜头（图 xi）。 镜头被遮挡：让遮挡物远离镜头。 !AF 在拍摄过程中出现且对焦框显示为红色：在拍摄前检查对焦（图 30）。 !A 在拍摄照片时显示：使用闪光灯或将相机固定在三脚架上（图 54）。
照片上有斑点。	<ul style="list-style-type: none"> 快门速度低且周围温度高：这属于正常现象而并非故障。 在高温环境中持续使用了相机或屏幕中显示温度警告：关闭相机并待其降温。

回放





问题	解决方法
照片上有颗粒。	照片由其它品牌或型号的相机所拍摄。
回放变焦无效。	照片由  调整尺寸 所创建，或由其它品牌或型号的相机所拍摄。
动画回放中没有声音。	<ul style="list-style-type: none"> 回放音量过低：调整回放音量（图 78）。 麦克风被挡住：录制过程中正确持拿相机（图 2、39）。 扬声器被挡住：回放过程中正确持拿相机（图 2、59）。 相机处于礼仪模式：关闭礼仪模式（图 30、80）。
所选照片没有删除。	选来删除的一些照片被保护。请使用最初设定保护的解除保护（图 75）。
文件编号意外重设。	相机处于开启状态时，打开了电池盒盖。打开电池盒盖前，请先关闭相机（图 13、17）。

连接/其它

问题	解决方法
没有照片或声音。	<ul style="list-style-type: none"> • 相机未正确连接：正确连接相机（图 84）。请注意，一旦连接好相机，照片将显示在电视机而不是相机显示屏上。 • 电视机输入选项被设为“TV”：将输入选项设为“HDMI”。 • 电视机的音量太低：使用电视机上的控制按钮调整音量。
计算机无法识别相机。	确保正确连接相机和计算机（图 94）。
无法传送 RAW 或 JPEG 文件到计算机。	使用随附软件传送照片（图 90）。
无法打印照片。	<ul style="list-style-type: none"> • 相机未正确连接：正确连接相机（图 85）。 • 打印机关闭：开启打印机。
仅打印一份/日期未打印。	打印机不兼容 PictBridge。
相机未作出反应。	<ul style="list-style-type: none"> • 相机暂时出现故障：取出电池后将其重新插入（图 13、15）。 • 电池电量已耗尽：将电池充电（图 12）或插入充满电的备用电池（图 13）。
相机无法正常工作。	取出电池后将其重新插入（图 13、15）。如果仍有问题，请联系 FUJIFILM 销售代理商。
没有声音。	关闭礼仪模式（图 30、80）。

警告信息和显示

屏幕中将出现下列警告信息。

警告	说明
 (红色)	电池电量低。将电池充电 (📖 12) 或插入充满电的备用电池 (📖 13)。
 (闪烁红色)	电池电量已耗尽。将电池充电 (📖 12) 或插入充满电的备用电池 (📖 13)。
	快门速度低。照片可能会模糊；请使用闪光灯或三脚架。
!AF (显示为红色并出现红色对焦框)	相机无法对焦。请尝试下列解决方法之一： <ul style="list-style-type: none">• 使用对焦锁定对焦于相同距离的其它拍摄对象，然后重新构图 (📖 43)。• 拍摄特写照片时使用微距拍摄模式进行对焦 (📖 31)。
光圈或快门速度显示为红色	拍摄对象太亮或太暗，照片将会曝光过度或曝光不足。若拍摄对象较暗，请使用闪光灯 (📖 54)。
对焦错误	
关闭电源再重新开启	相机故障。关闭相机电源再重新开启。如果仍然显示此信息，请与 FUJIFILM 销售代理商联系。
镜头控制错误	
镜头错误	关闭相机，取下镜头并清洁安装表面，然后重新安装镜头并开启相机。如果仍有问题，请与 FUJIFILM 销售代理商联系。
存储线路繁忙	没有正确地格式化存储卡。请使用相机格式化存储卡 (📖 83)。
卡未初始化	<ul style="list-style-type: none">• 存储卡没有格式化，或者存储卡已在计算机或其它设备上格式化：使用相机设置菜单中的  格式化 选项 (📖 83) 格式化存储卡。• 存储卡接触面需要清洁：用柔软的干布清洁存储卡的接触面。如果仍显示错误信息，请格式化存储卡 (📖 83)。格式化后若仍显示此信息，请更换存储卡。• 相机故障：请与 FUJIFILM 销售代理商联系。
卡保护	存储卡被锁定。解除该卡的锁定 (📖 14)。

警告	说明
卡错误	<ul style="list-style-type: none"> • 存储卡未针对相机使用进行格式化：请格式化存储卡 (📖 83)。 • 存储卡接触面需要清洁或存储卡已损坏：用柔软的干布清洁存储卡的接触面。如果仍显示错误信息，请格式化存储卡 (📖 83)。格式化后若仍显示此信息，请更换存储卡。 • 不兼容的存储卡：使用兼容的存储卡 (📖 16)。 • 相机故障：请与 FUJIFILM 销售代理商联系。
📷 存储介质满	存储卡已满，无法记录照片。请删除照片 (📖 65) 或插入一张有更多剩余空间的存储卡 (📖 14)。
无卡	仅当插有存储卡时才可释放快门。请插入一张存储卡。
写错误	<ul style="list-style-type: none"> • 存储卡错误或连接错误：重新插入存储卡或将相机关闭并重新开启。如果仍然显示此信息，请与 FUJIFILM 销售代理商联系。 • 没有足够的剩余存储空间记录其它照片：请删除照片 (📖 65) 或插入一张有更多剩余空间的存储卡 (📖 14)。 • 存储卡没有格式化：格式化存储卡 (📖 83)。
读错误	<ul style="list-style-type: none"> • 文件已损坏或不是由本相机所创建的：该文件无法查看。 • 存储卡接触面需要清洁：用柔软的干布清洁存储卡的接触面。如果仍显示错误信息，请格式化存储卡 (📖 83)。格式化后若仍显示此信息，请更换存储卡。 • 相机故障：请与 FUJIFILM 销售代理商联系。
画面编号已满	相机已用完画面编号（当前画面编号为 999-9999）。请格式化存储卡并将 📷 画面计数规则 选为 清零。拍摄一张照片将画面编号重设为 100-0001，然后将 📷 画面计数规则 (📖 81) 选为连续。
拍摄画面过多	<ul style="list-style-type: none"> • 搜索到的结果超过 30000 个：选择所得结果少一些的搜索。 • 选用于删除的图像超过 999 张：少选一些图像。

警告	说明
画面保护	试图删除或旋转受保护照片。请取消保护并重试 (🔒 75)。
无法裁切	照片已损坏或不是由本相机所创建。
📷 无法执行	红眼修正无法应用于使用其它设备创建的照片。
🎞️ 无法执行	红眼修正无法应用于动画。
无法旋转	所选照片无法旋转。
🎞️ 无法旋转	动画无法旋转。
DPOF 文件错误	当前存储卡上的 DPOF 打印预约包含 999 张以上的图像。将照片复制到计算机中并创建一个新的打印预约。
无法设定 DPOF	该照片无法使用 DPOF 进行打印。
🎞️ 无法设定 DPOF	无法使用 DPOF 打印动画。
通信错误	照片在打印或复制到计算机或其它设备过程中发生了连接错误。请确认该设备已开启且 USB 线已连接。
打印错误	打印机缺纸或墨，或者其它打印机错误。检查打印机 (有关详情，请参阅打印机使用手册)。如果要继续打印，请将打印机关闭并重新开启。
打印错误继续?	打印机缺纸或墨，或者其它打印机错误。检查打印机 (有关详情，请参阅打印机使用手册)。如果打印未自动恢复，请按下 MENU/OK 恢复打印。
无法打印	试图打印动画，打印非本相机创建的照片或非此打印机所支持格式的照片。动画、RAW 图像和某些由其它设备所创建的照片无法打印；如果照片是由本相机所创建的静态照片，请参阅打印机使用手册以确认该打印机是否支持 JFIF-JPEG 或 Exif-JPEG 格式。若该打印机不支持这类格式，则无法打印此类照片。
⚠️	关闭相机并待其降温。在该警告显示时所拍照片中斑点可能会增加。

术语表

DPOF（数码打印预约格式）：一种使照片可从保存在存储卡上的“打印预约”进行打印的标准。打印预约中的信息包括要打印的照片以及每张照片的打印份数。



EV（曝光值）：它由图像传感器的感光度以及图像传感器曝光时进入相机的光线数量所决定。每当光线数量翻倍时，曝光值增加 1；每当光线数量减半时，曝光值减少 1。您可通过调整光圈和快门速度来控制进入相机的光线数量。

Exif Print：使用该标准可将信息与照片一起存储，用于在打印过程中进行最佳色彩再现。

HDMI（高清晰度多媒体接口）：用于图像和声音传送的一种接口标准，可将音频输入添加至用于连接计算机和屏幕的 DVI 接口。



















JPEG（联合图像专家组）：一种用于彩色图像的压缩文件格式。压缩率越高，照片在显示时信息损失越多且质量下降更加明显。

MOV：由苹果公司开发的一种使用 QuickTime 播放器进行查看的动画文件格式（扩展名为“.mov”）。在网络上普遍使用该格式。

白平衡：人脑可以自动适应光源色彩的变化，因此当光源色彩发生改变时，位于某种光源下的白色物体看上去仍然是白色的。数码相机可以根据光源色彩来处理图像以模仿这一调整。该处理就是所谓的“白平衡”。

存储卡容量

下表列出了不同图像尺寸下的可拍摄时间或可拍摄照片数量。所有数据都是近似值；文件大小也因拍摄场景的不同而异，因此可保存文件数量将产生较大变化。可拍摄的图像数或剩余时间长度在相等比率下可能不会减少。

容量		4 GB		8 GB	
		 FINE	 NORMAL	 FINE	 NORMAL
照片	 3:2	620	990	1250	1990
	 16:9	730	1160	1480	2340
	 1:1	930	1450	1870	2920
	 3:2	990	1930	1990	3880
	 16:9	1160	2290	2340	4600
	 1:1	1470	2810	2960	5650
	 3:2	1850	3540	3710	7110
	 16:9	2170	4130	4360	8290
	 1:1	2750	3990	5530	8020
全景照片	 (垂直)	480	950	970	1910
	 (横向)	720	1400	1440	2820
	 (垂直)	720	1400	1440	2820
	 (横向)	1060	2100	2140	4210
RAW		160		320	
动画	 1280	38分钟		76分钟	
	 1920	54分钟		109分钟	

* 请使用 CLASS 4 或以上的存储卡。单个动画长度不能超过 29 分钟。

技术规格

系统	
型号	X-Pro1 数码相机
有效像素	1630 万
图像传感器	23.6mm × 15.6mm (APS-C 格式) CMOS (互补性金属氧化物半导体器件) 正方像素图像传感器, 并带原色滤镜
存储介质	推荐使用 FUJIFILM SD/SDHC/SDXC 存储卡
文件系统	遵循相机文件系统设计规则 (DCF)、Exif 2.3 以及数码打印预约格式 (DPOF)
文件格式	• 静态照片: Exif 2.3 JPEG (压缩); RAW (原始 RAF 格式, 需要特定软件); RAW+JPG 可用 • 动画: H.264 标准 (带有立体声, MOV)
图像尺寸	• L 3:2 : 4896 × 3264 • M 3:2 : 3456 × 2304 • S 3:2 : 2496 × 1664 • L 16:9 : 4896 × 2760 • M 16:9 : 3456 × 1944 • S 16:9 : 2496 × 1408 • L 1:1 : 3264 × 3264 • M 1:1 : 2304 × 2304 • S 1:1 : 1664 × 1664 • L 全景照片 : 2160 × 7680 (竖直) / 7680 × 1440 (横向) • M 全景照片 : 2160 × 5120 (竖直) / 5120 × 1440 (横向)
镜头卡口	FUJIFILM X 卡口
感光度	标准输出感光度相当于 ISO 200–6400 (以 1/3EV 为步长); 自动 (400)、自动 (800)、自动 (1600)、自动 (3200); 扩展输出感光度相当于 ISO 100、12800 或 25600
测光	256 区 TTL 测光; 多重、点、平均
曝光控制	程序自动曝光 (带程序切换)、快门优先 AE、光圈优先 AE 及手动曝光
曝光补偿	-2EV 至 +2EV; 以 1/3EV 为步长
快门速度 (机械电子混合式快门)	• P 模式 : 1/4 秒至 1/4000 秒 • T 门 : 30 秒至 2 秒 • B 门 : 最长 60 分钟 • 所有其它模式 : 30 秒至 1/4000 秒

系统	
连拍	约 6 或 3 fps
对焦	<ul style="list-style-type: none"> · 模式: 单次或连续自动对焦、通过对焦环进行的手动对焦 · 对焦区域选择: 多重、可进行对焦区域大小选择的区域; 适用于电子取景器和 LCD 显示屏的 49 (7 × 7) 个区域、适用于光学取景器的 25 (5 × 5) 个区域 · 自动对焦系统: 带 AF 辅助灯的对比检测 TTL 自动对焦
白平衡	自定义、色温选择、自动、直射阳光、阴天、日光荧光灯、暖白荧光灯、冷白荧光灯、白炽灯、潜水
自拍	关、2 秒、10 秒
闪光灯	配件热靴带 TTL 接点、同步接点 (X 接点; 支持高达 1/800 秒的同步速度)
模式	自动、强制闪光、强制不闪光、后帘同步、慢同步 (红眼修正关); 自动+红眼修正、强制闪光+红眼修正、强制不闪光、后帘同步+红眼修正、慢同步+红眼修正 (红眼修正开)
混合式取景器	<ul style="list-style-type: none"> · 光学取景器: 逆伽利略取景器, 具备电子亮框显示和约 0.37 倍/0.6 倍放大倍率; 视野率约 90% · 电子取景器: 0.47 英寸, 1440000 点彩色 LCD 取景器; 视点约 14mm; 视野率约 100%
LCD 显示屏	3.0 英寸, 1230000 点 RGBW (红色、绿色、蓝色和白色) 彩色 LCD 显示屏; 视野率约 100%
动画	HD (1920 × 1080) / HD (1280 × 720); 24fps; 立体声; 最大长度为 29 分钟
输入/输出端口	
HDMI 输出	HDMI mini 连接插孔
数码输入/输出	USB 2.0 高速

电源/其它

电源 NP-W126 可充电电池

电池寿命 (使用充满电的电池大约可拍摄的张数)	电池类型	可拍摄张数 (近似值)
		NP-W126 (相机附带的电池类型)

CIPA 标准, 通过相机附带的电池和 SD 存储卡所测量。

注解: 使用电池时的可拍摄张数随电池电量的多少而变化, 并且在低温环境下有所下降。

相机尺寸 139.5 mm × 81.8 mm × 42.5 mm (34.1 mm 不包括突起部分, 测量于最薄部位)
(W × H × D)

相机重量 约 400g, 不包括电池、配件和存储卡

拍摄重量 约 450g, 包括电池和存储卡

使用条件 • **温度:** 0 °C 至 +40 °C • **湿度:** 10%-80% (无冷凝)

NP-W126 可充电电池

额定电压	7.2V 直流电
额定容量	1260mAh
操作温度	0°C 至 +40°C
体积 (W × H × D)	36.4mm × 47.1mm × 15.7mm
重量	约 47g

BC-W126 电池充电器

额定输入	100V-240V 交流电, 50/60Hz
输入容量	13-21VA
额定输出	8.4V 直流电, 0.6A
支持的电池	NP-W126 可充电电池
充电时间	约 150 分钟 (+20°C 的环境温度下)
操作温度	5°C 至 +40°C
体积 (W × H × D)	65mm × 91.5mm × 28mm, 不包括突起部分
重量	约 77g, 不包括电池

重量和体积根据出售国或销售地的不同而异。标签、菜单及其它显示可能与相机实际显示不同。

■ 声明

- FUJIFILM 公司对于本手册中的错误所导致的损害不承担任何责任。
- 尽管电子取景器和 LCD 显示屏是使用高精密技术制造的，但有时在屏幕上（特别是文本附近）也会出现小亮点或颜色异常现象。这是此类 LCD 屏幕的正常现象并非故障；由本相机记录的图像不会受到影响。
- 当遇到强烈无线电干扰（如电磁场、静电或线路噪音）时，数码相机可能出现操作故障。
- 由于所用镜头的特点，所拍图像的边缘可能有些扭曲。这属于正常现象。

有关相机设定限制的信息

下表列出了每种拍摄模式下的可用选项。



选项		P	S	A	M			
📷 (微距拍摄模式)	OFF	✓	✓	✓	✓	✓	✓	✓
		✓	✓	✓	✓	✓		
⚡ (闪光模式)	👁️ 关	AUTO	✓			✓ ⁷		
			✓	✓	✓	✓	✓ ⁷	
		S	✓		✓		✓ ⁷	
		<small>MEMO</small>	✓	✓	✓	✓	✓ ⁷	
		<small>MEMO</small>	✓	✓	✓	✓	✓ ⁷	
	👁️ 开	<small>MEMO</small>	✓				✓ ⁷	
		<small>MEMO</small>	✓	✓	✓	✓	✓ ⁷	
		<small>MEMO</small>	✓	✓	✓	✓	✓ ⁷	
		<small>MEMO</small>	✓	✓	✓	✓	✓ ⁷	
		<small>MEMO</small>	✓	✓	✓	✓	✓ ⁷	
WB (白平衡)		✓	✓	✓	✓	✓	✓	✓
📷 (连拍)	6 fps	✓	✓	✓	✓			
	3 fps	✓	✓	✓	✓			
包围		✓	✓	✓	✓			
		✓	✓	✓	✓			
		✓	✓	✓	✓			
		✓	✓	✓	✓			
测光		✓	✓	✓	✓	✓	✓ ²	✓ ²
		✓	✓	✓	✓	✓		
		✓	✓	✓	✓	✓		
对焦模式	C	✓	✓	✓	✓	✓	✓	✓
	S	✓	✓	✓	✓	✓	✓	✓ ³
	M	✓	✓	✓	✓	✓	✓	✓
曝光补偿		✓	✓	✓		✓ ⁷	✓	✓

选项		P	S	A	M			
ISO ISO	H (25600)	✓	✓	✓	✓	✓		
	H (12800)	✓	✓	✓	✓	✓		
	6400	✓	✓	✓	✓	✓	✓	
	5000	✓	✓	✓	✓	✓	✓	
	4000	✓	✓	✓	✓	✓	✓	
	3200	✓	✓	✓	✓	✓	✓	
	2500	✓	✓	✓	✓	✓	✓	
	2000	✓	✓	✓	✓	✓	✓	
	1600	✓	✓	✓	✓	✓	✓	
	800	✓	✓	✓	✓	✓	✓	
	640	✓	✓	✓	✓	✓	✓	
	500	✓	✓	✓	✓	✓	✓	
	400	✓	✓	✓	✓	✓	✓	
	200	✓	✓	✓	✓	✓	✓	
	L (100)	✓	✓	✓	✓	✓		
	自动 (3200)	✓	✓	✓	✓	✓	✓	
	自动 (1600)	✓	✓	✓	✓	✓	✓	
	自动 (800)	✓	✓	✓	✓	✓	✓	
	自动 (400)	✓	✓	✓	✓	✓	✓	
	📷 图像尺寸	L	✓	✓	✓	✓	✓	
M		✓	✓	✓	✓	✓		
S		✓	✓	✓	✓	✓	✓ ²	
📷 图像质量	FINE	✓	✓	✓	✓	✓	✓	
	NORMAL	✓	✓	✓	✓	✓	✓	
	FINE+RAW	✓	✓	✓	✓	✓		
	NORMAL+RAW	✓	✓	✓	✓	✓		
	RAW	✓	✓	✓	✓	✓		

选项		P	S	A	M			
动态范围	自动	✓	✓	✓		✓ ⁷	✓	
	R100	✓	✓	✓	✓	✓	✓	
	R200	✓	✓	✓	✓	✓	✓	
	R400	✓	✓	✓	✓	✓	✓	
胶片模拟	STON	✓	✓	✓	✓	✓	✓	✓
	VF	✓	✓	✓	✓	✓	✓	✓
	S	✓	✓	✓	✓	✓	✓	✓
	B	✓	✓	✓	✓	✓	✓	✓
	B	✓	✓	✓	✓	✓	✓	✓
	B	✓	✓	✓	✓	✓	✓	✓
	B	✓	✓	✓	✓	✓	✓	✓
	B	✓	✓	✓	✓	✓	✓	✓
自拍	✓	✓	✓	✓	✓			
色彩	✓	✓	✓	✓	✓			
锐度	✓	✓	✓	✓	✓			
高光色调	✓	✓	✓	✓	✓			
阴影色调	✓	✓	✓	✓	✓			
降噪功能	✓	✓	✓	✓	✓			
长时间曝光降噪	✓	✓	✓	✓	✓			
自动对焦 模式	+	✓	✓	✓	✓	✓	✓	⁵
		✓	✓	✓	✓	✓	✓	⁵
选择自定义设置	✓	✓	✓	✓	✓			
编辑/保存自定义设置	✓	✓	✓	✓	✓			

选项		P	S	A	M			
显示自定义设置	取景框	✓	✓	✓	✓	✓		✓
	电子水平仪	✓	✓	✓	✓	✓		✓
	自动对焦距离指示	✓	✓	✓	✓	✓		
	手动对焦距离指示	✓	✓	✓	✓	✓		
	直方图	✓	✓	✓	✓	✓		✓
	光圈/ 快门速度/ISO	✓	✓	✓	✓	✓		
	曝光补偿	✓	✓	✓	✓	✓		✓
	测光	✓	✓	✓	✓	✓		
	闪光灯	✓	✓	✓	✓	✓		
	白平衡	✓	✓	✓	✓	✓		✓
	胶片模拟 动态范围	✓	✓	✓	✓	✓		✓
	剩余张数	✓	✓	✓	✓	✓		
	电池电量	✓	✓	✓	✓	✓		✓
	图像大小/ 质量	✓	✓	✓	✓	✓		

选项	P	S	A	M			
 闪光灯模式	✓	✓	✓	✓	✓		
 闪光灯	✓	✓	✓	✓	✓		
 AF 辅助灯	✓	✓	✓	✓	✓	✓	
 红眼修正	✓	✓	✓	✓			
 对焦环	✓	✓	✓	✓	✓	✓	✓
 省电模式	✓	✓	✓	✓	✓		
 快速启动模式	✓	✓	✓	✓	✓	✓	✓
 色彩空间	✓	✓	✓	✓	✓	✓	✓ ⁶

- 1 固定为 关。
- 2 固定为  (多重)。
- 3 对焦模式选为 S 时使用连续自动对焦。
- 4 固定为 。
- 5 自动选择中心对焦区域。
- 6 根据所选拍摄模式自动优化。
- 7 可用选项根据拍摄模式的不同而异。

FUJIFILM

销 售 商：富士胶片（中国）投资有限公司

地 址：上海市浦东新区银城中路68号时代金融中心27楼28楼

邮 政 编 码：200120

产品咨询 Tel: 400-820-6300 800-820-6300

Download from [Www.Somanuals.com](http://www.somanuals.com). All Manuals Search And Download.

Free Manuals Download Website

<http://myh66.com>

<http://usermanuals.us>

<http://www.somanuals.com>

<http://www.4manuals.cc>

<http://www.manual-lib.com>

<http://www.404manual.com>

<http://www.luxmanual.com>

<http://aubethermostatmanual.com>

Golf course search by state

<http://golfingnear.com>

Email search by domain

<http://emailbydomain.com>

Auto manuals search

<http://auto.somanuals.com>

TV manuals search

<http://tv.somanuals.com>