



# Air Purifiers

**Safety Instructions** .....2

**Operating Instructions**

About the Air Purifier .....4, 5  
About the Controls  
on the Air Purifier .....3  
Using the Air Purifier .....6, 7

**Care and Cleaning**

Front Cover and Body .....8  
Pre-Filter and Charcoal Filter .....8  
99.97% True HEPA Filter .....9

**Troubleshooting Tips** .....10

**Consumer Support**

Consumer Support .....36  
Warranty .....11

ENERGY STAR® labeled product



As an ENERGY STAR® partner, GE has determined that this product meets the ENERGY STAR® guidelines for energy efficiency.

The energy efficiency of this ENERGY STAR® qualified model is measured based on a ratio between the model's CADR for dust and the electrical energy it consumes, or CADR/WaH.

This is a facsimile of the AHAM seal. When this seal is displayed on portable electric room air cleaner packaging, it signifies that these ratings are certified accurate by the manufacturer and verified by the Association of Home Appliance Manufacturers as complying with ANSI/AHAM AC-1 Standard (latest edition).

**Write the model and serial numbers here:**

**Model #** \_\_\_\_\_

**Serial #** \_\_\_\_\_

You can find them on a label on the back of the air purifier.

**Owner's Manual**

AFHC09AM  
AFHC21AM

## Purificateurs d'air

**Manuel d'utilisation**

La section française commence à la page 13

## Purificadores de aire

**Manual del propietario**

La sección en español empieza en la página 25

# IMPORTANT SAFETY INFORMATION. READ ALL INSTRUCTIONS BEFORE USING.

## ⚠ WARNING!

For your safety, the information in this manual must be followed to minimize the risk of fire, electric shock or personal injury.



## SAFETY PRECAUTIONS

When using this air purifier, always follow basic safety precautions, including the following:

- Read all instructions before using this air purifier. Save these instructions for reference.
- Do not immerse this product in water or splash water on it. An electrical short may result in shock or fire.
- Never attempt to disassemble or alter the product in any way not instructed by this manual. Shock, fire or bodily injury may occur.
- Do not operate any fan with a damaged cord or plug. Discard fan or return to an authorized service facility for examination and/or repair.
- Do not operate this product near an open fire. It may ignite and cause fire, resulting in bodily injury or property damage.
- Always unplug the power cord from the receptacle when the air purifier is not in use, before cleaning, replacing parts or before moving to another location.
- Do not insert foreign objects into this product for any reason. Bodily injury or property damage may occur.
- **Do not use this product outdoors. It is intended for indoor use only.**
- Do not operate this appliance without the outlet grille in place or if the outlet grille is broken or damaged.
- **⚠ WARNING:** To reduce the risk of fire or electric shock, do not use this air purifier with any solid-state speed control device.
- **⚠ WARNING:** Shock Hazard: This appliance has a polarized plug (one blade is wider than the other). To reduce the risk of electric shock, this plug is intended for fit in a polarized outlet only one way. If the plug does not fit fully in the outlet, reverse the plug. If it still does not fit, contact a qualified electrician. Do not attempt to defeat this safety feature.
- **⚠ WARNING:** To reduce the risk of electric shock, do not expose to water or rain.
- **⚠ WARNING:** To reduce the risk of electric shock, do not use with an extension cord.
- **⚠ WARNING:** Do not run cord under carpeting. Do not cover cord with throw rugs, runners or similar coverings. Do not route cord under furniture or appliances. Arrange cord away from traffic area and where it will not be tripped over.



**READ AND FOLLOW THIS SAFETY INFORMATION CAREFULLY.  
SAVE THESE INSTRUCTIONS**

# About the controls on the air purifier.

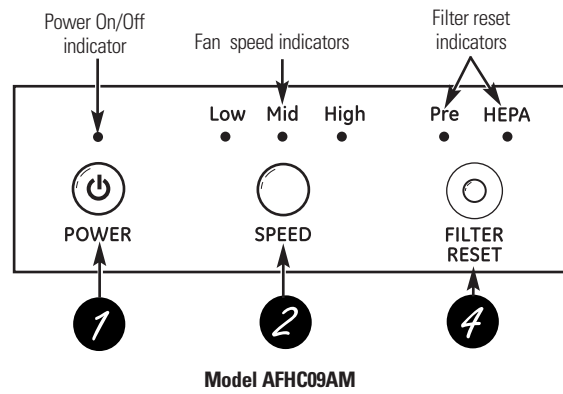
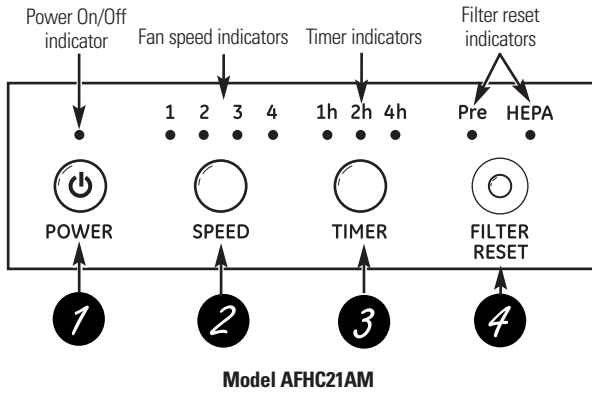

## Manual Controls

- 1 Power On/Off Button**  
Press to turn the air purifier on and off.
- 2 Fan Speed Adjustment Button**  
Press to adjust the fan motor speed setting.  
**Model AFHC21AM** – Press to select from levels 1 (low) to 4 (high).  
**Model AFHC09AM** – Press to select Low, Medium or High.
- 3 Timer Adjustment Button (Model AFHC21AM Only)**  
Press to select from timer hour settings 1 hr., 2 hr. or 4 hr. The air purifier will run for the selected number of hours and then turn off.

- 4 Filter Reset Button**  
The filter reset indicator light will come on when the filter needs to be replaced.  
**To reset the filter indicator after replacing the filter, if no filter lights are on:**  
**For the Pre-Filter,** press the **FILTER RESET** button once and the **Pre** light will flash; then press and hold for 2 seconds. The indicator light for the filter will go off.  
**For the 99.97% True HEPA Filter,** press the **FILTER RESET** button twice and the **HEPA** light will flash; then press and hold for 2 seconds. The indicator light for the filter will go off.  
**To reset the filter indicator after replacing the filter, if one or both lights are on:** press and hold the **FILTER RESET** button for 2 seconds. One or both indicator lights will go off.

## Remote Control – Model AFHC21AM Only

- 1 Power On/Off Button**  
Press to turn the air purifier on and off.
- 2 Fan Speed Adjustment Button**  
Press to adjust the fan motor speed setting.  
Press to select from levels 1 (low) to 4 (high).
- 3 Timer Adjustment Button**  
Press to select from timer hour settings 1 hr., 2 hr. or 4 hr. The air purifier will run for the selected number of hours and then turn off.

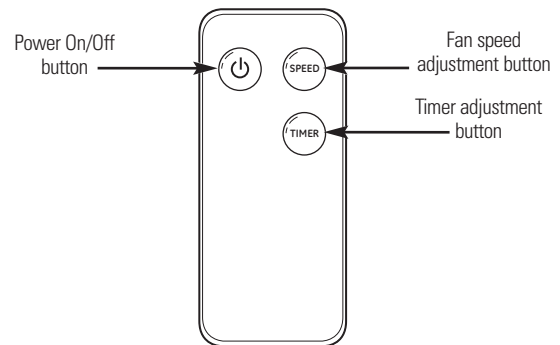

### Battery – CR2025

Install the battery that comes with the remote control. Remove the clip from the end of the remote control. Install the battery into the clip. Replace the clip into the remote control.

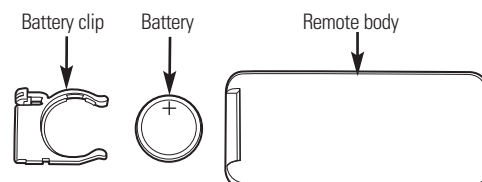

## About the air purifier.

### Product Identification

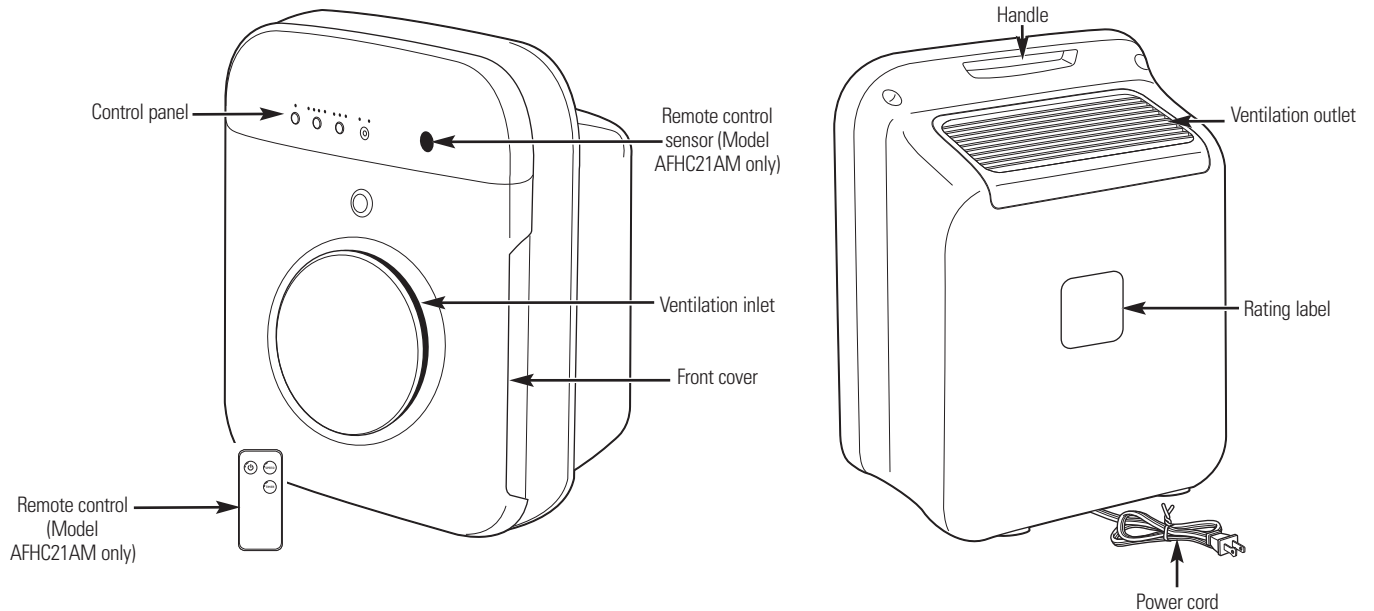

### Product Features

#### **Compact Size and Powerful Air Cleaning**

This air purifier uses a True HEPA Filter to maximize the efficiency of air cleaning. It removes 99.97% of airborne particles 0.3 microns or larger that pass through the filter.

#### **Optional Activated Charcoal Filter**

The Charcoal Filter helps eliminate food odors and unpleasant smells from the room. This filter is optional.

#### **Washable Pre-Filter**

The permanent Pre-Filter prolongs the life of your 99.97% True HEPA Filter by trapping large particles in the air initially.

#### **Filter Replacement Timer**

This air purifier will let you know when it is time to replace your filters for maximum air cleaning.

#### **High Airflow Rate and Low-Noise Fan**

This air purifier has a high airflow rate with a low-noise fan to reduce pollutants in the air with minimal noise.

#### **Design**

This air purifier has a switch that is installed to turn off the unit if the front cover is opened.

#### **Remote Control**

Model AFHC21AM has a remote control to allow you to control the air purifier from across the room.

## Air Filtration System

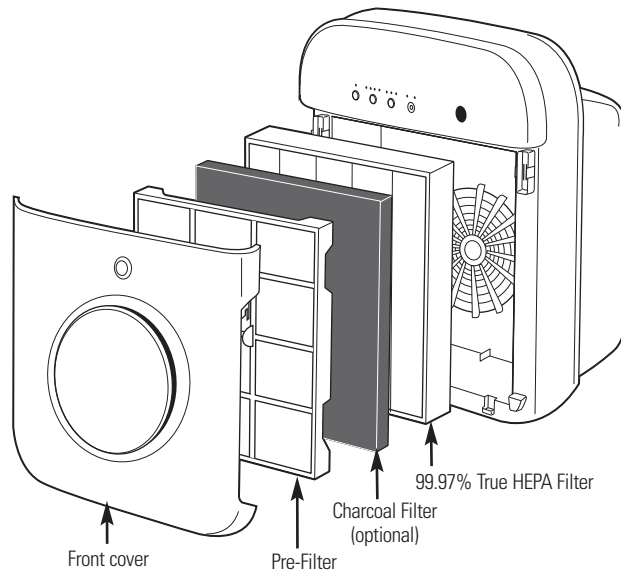

## Installation

### Location

- Your air purifier has a minimum clearance requirement of 8" from the sides and back and a minimum clearance of 24" from the top.
- This appliance is not to be mounted on a wall or in a window.
- Do not block the front cover and/or ventilation outlet or inlet. This could cause a fire hazard and will reduce the effectiveness of the unit.
- **⚠ WARNING:** Do not run the cord under carpeting. Do not cover the cord with throw rugs, runners or similar coverings. Do not route the cord under furniture or appliances. Arrange the cord away from traffic areas and where it will not be tripped over.

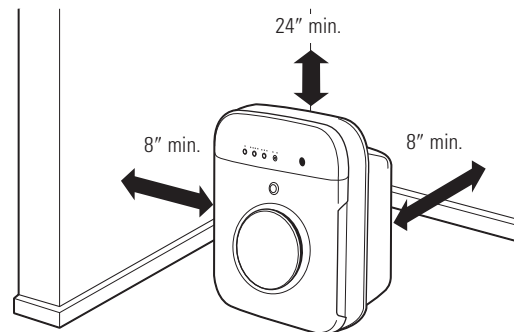

## Using the air purifier.

Packaging must be removed from the HEPA Filter before using your air purifier for the first time.

- 1 Pull the top of the front cover toward you and lift up slightly to remove.

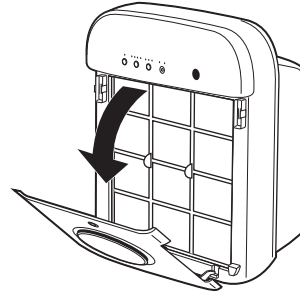

- 2 Pull forward on the black Pre-Filter, using the pull tabs in the middle, and remove it from the unit.

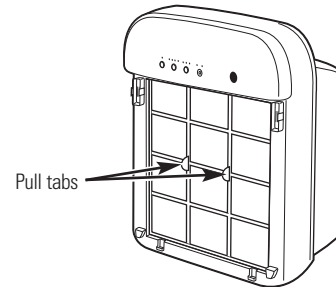

- 3 Gently pull forward on the 99.97% True HEPA Filter to remove it from the unit. Remove the plastic shipping cover from the filter and discard.

- 4 Replace the 99.97% True HEPA Filter in the unit.

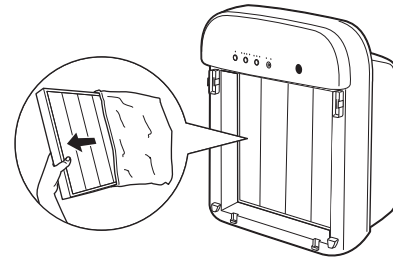

- 5 If you are choosing to use the Charcoal Filter, install it in the back of the Pre-Filter now. Slide the Charcoal Filter under the tabs on the back side of the Pre-Filter. Install with the Charcoal Filter facing the 99.97% True HEPA Filter.

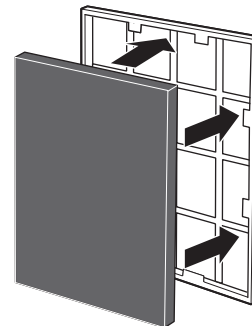

- 6 Insert the side tabs of the Pre-Filter into the slots of the unit; pull tabs should be to the outside. Push the Pre-Filter to snap into place.

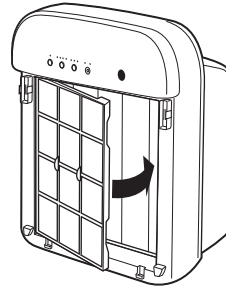

- 7 Insert the tabs at the bottom of the front cover into the recesses of the unit body. Push forward on the top of the front cover to snap it into place.

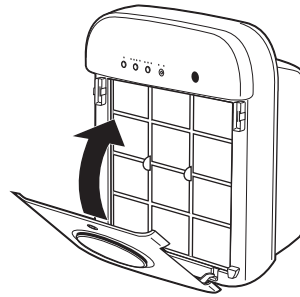

### Operating Instructions

- 1 Locate the air purifier for maximum effectiveness (see *Location* on page 5).
- 2 Plug the power cord into a receptacle that meets the requirements on the rating plate.
- 3 Push the **POWER** button and set for the desired airflow.

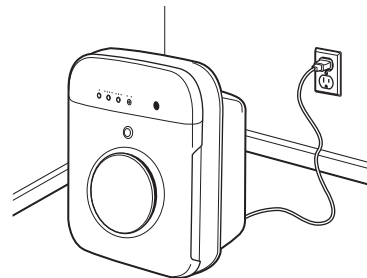

## Care and cleaning of the air purifier.

Turn off the air purifier and remove the plug from the wall outlet before cleaning.

### Front Cover and Body

#### To clean:

Use a soft cloth to clean the front cover and body. For stubborn dirt, use water with a very mild detergent. DO NOT use bleach or abrasives.

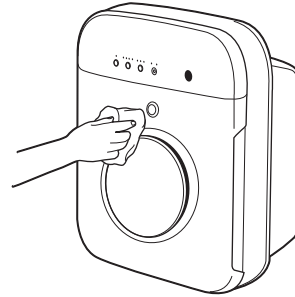

### Pre-Filter and Charcoal Filter

Clean the Pre-Filter every 3 months. Cleaning may be needed more often, depending upon usage and the environment.

#### To access:

**▲ WARNING:** Disconnect the power supply before servicing.

- 1 Pull the top of the front cover toward you and lift up slightly to remove.
- 2 Pull forward on the black Pre-Filter, using the pull tabs in the middle, and remove it from the unit.

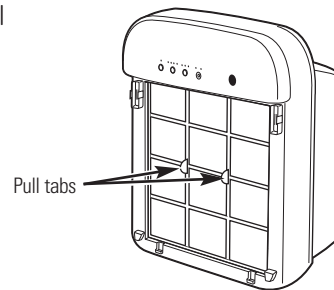
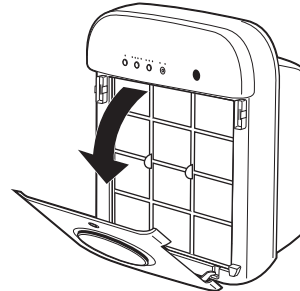

#### To clean:

Remove the Charcoal Filter if installed. Use a clean cloth and water to remove dust accumulated on the Pre-Filter.

The Charcoal Filter, if installed, needs to be changed every 3 months. The Charcoal Filter CANNOT be cleaned. It must be replaced.

Charcoal Filters can be purchased in 4-packs at the retail store where you purchased your air purifier or by calling GE Parts and Accessories at 1.800.626.2002. Filter pack part numbers are RAPCF1 for model AFHC09AM and RAPCF2 for model AFHC21AM.

After drying the Pre-Filter thoroughly, replace the Charcoal Filter, if used. Replace the Pre-Filter and front cover.

**The Pre-Filter and front cover are not dishwasher-safe.**

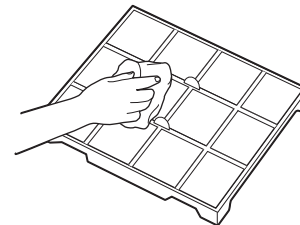



## HEPA Filter

The 99.97% True HEPA Filter needs to be replaced every 12 months. The filter may need to be replaced more often, depending upon usage and the environment.

99.97% True HEPA Filters can be purchased at the retail store where you purchased your air purifier or by calling GE Parts and Accessories at 1.800.626.2002. Filter part numbers are RAPHF1 for model AFHC09AM and RAPHF2 for model AFHC21AM.

### To access:

- 1 Pull the top of the front cover toward you and lift up slightly to remove.

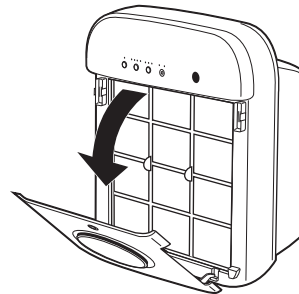

- 2 Pull forward on the black Pre-Filter, using the pull tabs in the middle, and remove it from the unit.

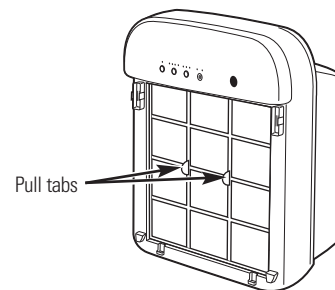

- 3 Pull the 99.97% True HEPA Filter forward to remove it from the unit.

- 4 Slide a new 99.97% True HEPA Filter into the unit.

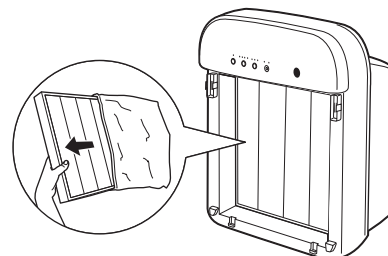

- 5 Replace the Pre-Filter and front cover. These filters and cover are not dishwasher-safe.

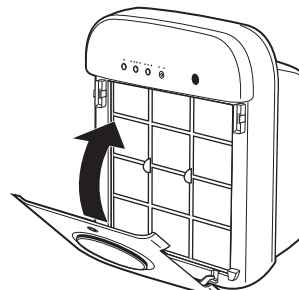

## Troubleshooting tips...



**Troubleshooting Tips**  
Save time and money! Review the chart below first to avoid the inconvenience of returning the product to your retailer.

<b>Problem</b>	<b>Possible Causes</b>	<b>What To Do</b>
<b>Air purifier does not start</b>	<b>The air purifier is not plugged in.</b>	<ul style="list-style-type: none"> <li>• Make sure the air purifier's plug is pushed completely into the outlet.</li> </ul>
	<b>The fuse is blown/circuit breaker is tripped.</b>	<ul style="list-style-type: none"> <li>• Check the house fuse/circuit breaker box and replace the fuse or reset the breaker.</li> </ul>
	<b>Power has not been turned on.</b>	<ul style="list-style-type: none"> <li>• Push the <b>POWER On/Off</b> button once to turn on the power.</li> </ul>
	<b>The front cover is open.</b>	<ul style="list-style-type: none"> <li>• Close the front cover. Make sure it snaps into place.</li> </ul>
	<b>Power failure.</b>	<ul style="list-style-type: none"> <li>• Turn the unit back on after power has been restored.</li> </ul>
<b>Airflow is less than normal and the Pre-Filter light is on</b>	<b>The Pre-Filter needs to be cleaned.</b>	<ul style="list-style-type: none"> <li>• Remove and clean the Pre-Filter (see <i>Care and Cleaning</i> section).</li> </ul>
	<b>The Charcoal Filter needs to be replaced.</b>	<ul style="list-style-type: none"> <li>• Replace the Charcoal Filter (see <i>Care and Cleaning</i> section).</li> </ul>
<b>Airflow is less than normal and the HEPA light is on</b>	<b>The 99.97% True HEPA Filter needs to be replaced.</b>	<ul style="list-style-type: none"> <li>• Replace the 99.97% True HEPA Filter (see <i>Care and Cleaning</i> section).</li> </ul>
<b>The appliance vibrates severely</b>	<b>The unit is on an unstable or uneven surface.</b>	<ul style="list-style-type: none"> <li>• Move the air purifier to a stable, even surface.</li> </ul>

# GE Air Purifier—One-Year Limited Warranty.



Staple your receipt here.  
Proof of the original purchase date  
is needed to make a warranty claim.

For The Period Of:	We Will Replace:
<b>One Year</b> From the date of the original purchase	<b>Replacement unit</b> for any product which fails due to a defect in materials or workmanship. The replacement unit is warranted for the remainder of your product's original one-year warranty period.

## In Order to Make a Warranty Claim:

- Properly pack your unit. We recommend using the original carton and packing materials.
- Return the product to the retail location where it was purchased.
- Include in the package a copy of the sales receipt or other evidence of date of original purchase. Also print your name and address and a description of the defect.

## What Is Not Covered:

- Customer instruction. This owner's manual provides information regarding operating instructions and user controls.
- Improper installation, delivery or maintenance. If you have an installation problem, contact your dealer or installer. You are responsible for providing adequate electrical, plumbing and other connecting facilities.
- Failure of the product resulting from modifications to the product or due to unreasonable use, including failure to provide reasonable and necessary maintenance.
- Replacement of house fuses or resetting of circuit breakers.
- Failure due to corrosion on models not corrosion-protected.
- Damage to the product caused by improper power supply voltage, accident, fire, floods or acts of God.
- Incidental or consequential damage caused by possible defects with this product.
- Damage caused after delivery.

**EXCLUSION OF IMPLIED WARRANTIES—Your sole and exclusive remedy is product replacement as provided in this Limited Warranty. Any implied warranties, including the implied warranties of merchantability or fitness for a particular purpose, are limited to one year or the shortest period allowed by law.**

This warranty is extended to the original purchaser and any succeeding owner for products purchased for home use within the USA.

Some states do not allow the exclusion or limitation of incidental or consequential damages. This warranty gives you specific legal rights, and you may also have other rights which vary from state to state. To know what your legal rights are, consult your local or state consumer affairs office or your state's Attorney General.

**Exclusion of implied warranties:** Except where prohibited or restricted by law, there are no warranties, whether express, oral or statutory which extend beyond the description on the face hereof, including specifically the implied warranties of merchantability or fitness for a particular purpose.

**Warrantor: General Electric Company. Louisville, KY 40225**

**Notes.**

---

**Consignes de sécurité** .....14

**Directives de fonctionnement**

- À propos des commandes du purificateur d'air .....15
- À propos du purificateur d'air ...16, 17
- Utilisation du purificateur d'air ..18, 19

**Entretien et nettoyage**

- Filtre HEPA .....21
- Panneau avant et boîtier .....20
- Préfiltre et filtre à charbon .....20

**Dépannage** .....22

**Service à la clientèle**

- Garantie .....23
- Service à la clientèle .....24

Produit ENERGY STAR®



À titre de partenaire ENERGY STAR®, GE estime que ce produit répond aux normes ENERGY STARMD au chapitre de l'efficacité énergétique.

L'efficacité énergétique de ce modèle ENERGY STAR® est obtenue en divisant l'indice CADR (débit d'air purifié) pour la poussière par l'énergie électrique consommée, ou CADR/Wh.

Voici une reproduction du sceau de l'AHAM. Lorsque ce sceau apparaît sur l'emballage d'un purificateur d'air électrique portatif, cela signifie que la précision de ses valeurs nominales a été certifiée par le fabricant et vérifiée par l'Association of Home Appliance Manufacturers, en conformité avec la norme ANSI/AHAM AC-1 (dernière édition).

**Inscrivez ci-dessous les numéros de modèle et de série :**

**N° de modèle** \_\_\_\_\_

**N° de série** \_\_\_\_\_

Ils se trouvent sur une étiquette au dos du purificateur d'air.

Instructions de sécurité

Mode d'emploi

Entretien et nettoyage

Dépannage

Service à la clientèle

# CONSIGNES DE SÉCURITÉ IMPORTANTES.

## VEUILLEZ LIRE TOUTES LES CONSIGNES AVANT D'UTILISER L'APPAREIL.

### **⚠ AVERTISSEMENT!**

Pour votre sécurité, veuillez lire les directives données dans le présent manuel afin de réduire au minimum les risques d'incendie et de chocs électriques et prévenir les blessures.



### CONSIGNES DE SÉCURITÉ

Lorsque vous utilisez ce purificateur d'air, observez toujours les consignes de sécurité de base, notamment les suivantes :

- Veuillez lire toutes les directives avant d'utiliser ce purificateur d'air. Conservez-les pour pouvoir les consulter au besoin.
  - Ne plongez pas ce produit dans de l'eau ou évitez de l'éclabousser d'eau. Un court-circuit pourrait provoquer un choc électrique ou un incendie.
  - Ne tentez jamais de démonter ou de modifier le produit d'une façon non indiquée dans le présent manuel. Cela pourrait causer un choc électrique, un incendie ou des blessures.
  - Ne faites pas fonctionner un ventilateur lorsque son cordon d'alimentation ou sa fiche présente des signes de dommages. Jetez le ventilateur ou retournez-le à un centre de réparation autorisé pour le faire examiner et (ou) réparer.
  - Ne faites pas fonctionner ce produit à proximité d'une flamme nue. Une inflammation pourrait se produire et causer un incendie, entraînant des blessures ou des dommages matériels.
  - Débranchez toujours le cordon d'alimentation de la prise de courant lorsque le purificateur n'est pas utilisé, avant de le nettoyer, pour remplacer des pièces ou avant de le déplacer pour le transporter dans une autre pièce.
  - N'insérez jamais d'objets à l'intérieur de ce produit. Vous pourriez vous blesser ou causer des dommages matériels.
  - **N'utilisez pas cet appareil à l'extérieur. Il a été conçu pour être utilisé à l'intérieur seulement.**
  - Ne faites pas fonctionner ce produit lorsque la grille d'aération n'est pas installée ou lorsqu'elle est cassée ou endommagée.
- **⚠ AVERTISSEMENT :** Pour réduire les risques d'incendie ou de chocs électriques, n'utilisez pas ce purificateur d'air avec un régulateur de vitesse à semi-conducteurs.
  - **⚠ AVERTISSEMENT :** Risque de chocs électriques : Ce produit est muni d'une fiche polarisée (l'une de ses broches est plus large que l'autre). Pour réduire les risques de chocs électriques, cette fiche ne peut être branchée que dans un seul sens dans la prise de courant polarisée. Si la fiche n'entre pas complètement dans la prise de courant, tournez-la. Si vous ne parvenez pas à la brancher dans la prise de courant, communiquez avec un électricien qualifié. Ne tentez pas de modifier ce dispositif de sécurité.
  - **⚠ AVERTISSEMENT :** Pour réduire les risques de chocs électriques, n'exposez pas le produit à la pluie ou à l'eau.
  - **⚠ AVERTISSEMENT :** Pour réduire les risques de chocs électriques, n'utilisez pas le produit avec une rallonge électrique.
  - **⚠ AVERTISSEMENT :** Ne faites pas passer le cordon d'alimentation sous une moquette. Ne dissimulez pas le cordon d'alimentation sous une carquette, un tapis de passage ou autre revêtement de sol similaire. Ne le faites pas passer sous un meuble ou un électroménager. Éloignez toujours le cordon d'alimentation des endroits passants et installez l'appareil à un endroit où personne ne risque de trébucher sur le cordon d'alimentation.



VEUILLEZ LIRE ET SUIVRE À LA LETTRE CES CONSIGNES DE SÉCURITÉ.

### CONSERVEZ CES DIRECTIVES

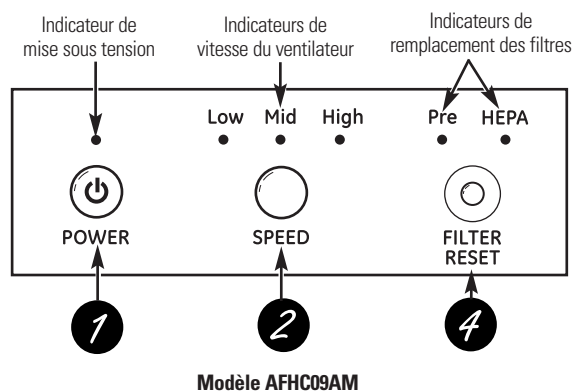
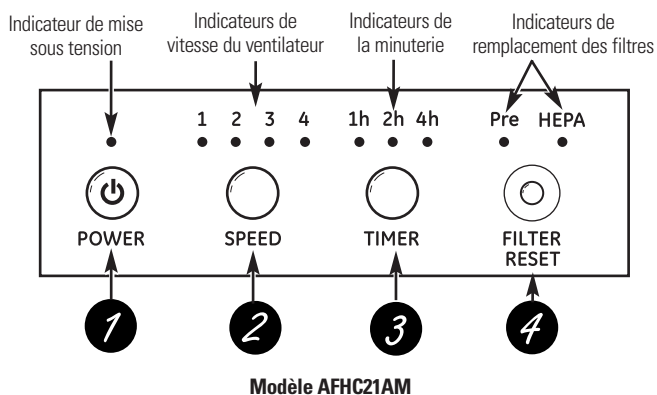

## Commandes manuelles

- 1 Bouton de mise sous tension**  
Appuyez sur ce bouton pour allumer ou éteindre le purificateur d'air.
- 2 Bouton de réglage de la vitesse du ventilateur**  
Appuyez sur ce bouton pour régler la vitesse du moteur du ventilateur.  
**Modèle AFHC21AM** – Appuyez sur ce bouton pour choisir entre les vitesses 1 (minimum) à 4 (maximum).  
**Modèle AFHC09AM** – Appuyez sur ce bouton pour choisir la vitesse minimum, moyenne ou maximum.
- 3 Bouton de réglage de la minuterie (modèle AFHC21AM seulement)**  
Appuyez sur ce bouton pour sélectionner une durée de fonctionnement de 1 heure, 2 heures ou 4 heures. Le purificateur d'air fonctionnera pendant le nombre d'heures réglé, puis s'éteindra.
- 4 Bouton de remplacement des filtres**  
Cet indicateur s'allume lorsqu'il faut remplacer les filtres.  
**Pour réinitialiser l'indicateur après avoir remplacé le filtre, lorsque aucun indicateur n'est allumé :**  
**Dans le cas du préfiltre,** appuyez une fois sur le bouton **FILTER RESET** et le voyant **Pre** clignotera; ensuite, appuyez continuellement sur le bouton pendant deux secondes. Le voyant du filtre s'éteindra.  
**Dans le cas d'un filtre HEPA de 99,97%,** appuyez deux fois sur le bouton **FILTER RESET** et le voyant **HEPA** clignotera; ensuite, appuyez continuellement sur le bouton pendant deux secondes. Le voyant du filtre s'éteindra.  
**Pour réinitialiser l'indicateur après avoir remplacé le filtre, lorsqu'un ou les deux voyants sont allumés :** Appuyez continuellement sur le bouton **FILTER RESET** pendant deux secondes. Le ou les voyants s'éteindront.

## Télécommande – Modèle AFHC21AM seulement

- 1 Bouton de mise sous tension**  
Appuyez sur ce bouton pour allumer ou éteindre le purificateur d'air.
- 2 Bouton de réglage de la vitesse du ventilateur**  
Appuyez sur ce bouton pour régler la vitesse du moteur du ventilateur.  
Appuyez sur ce bouton pour choisir entre les vitesses 1 (minimum) à 4 (maximum).
- 3 Bouton de réglage de la minuterie**  
Appuyez sur ce bouton pour sélectionner une durée de fonctionnement de 1 heure, 2 heures ou 4 heures. Le purificateur d'air fonctionnera pendant le nombre d'heures réglé, puis s'éteindra.

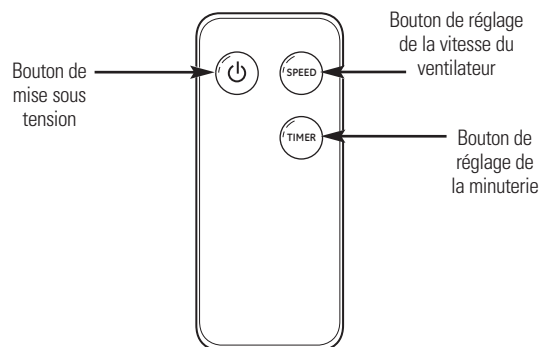

### Pile – CR2025

Installez la pile fournie avec la télécommande. Retirez la pince de pile à l'extrémité de la télécommande. Installez la pile dans la pince. Remettez la pince en place dans la télécommande.

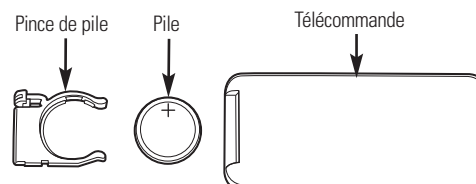



## À propos du purificateur d'air.

### Identification du produit

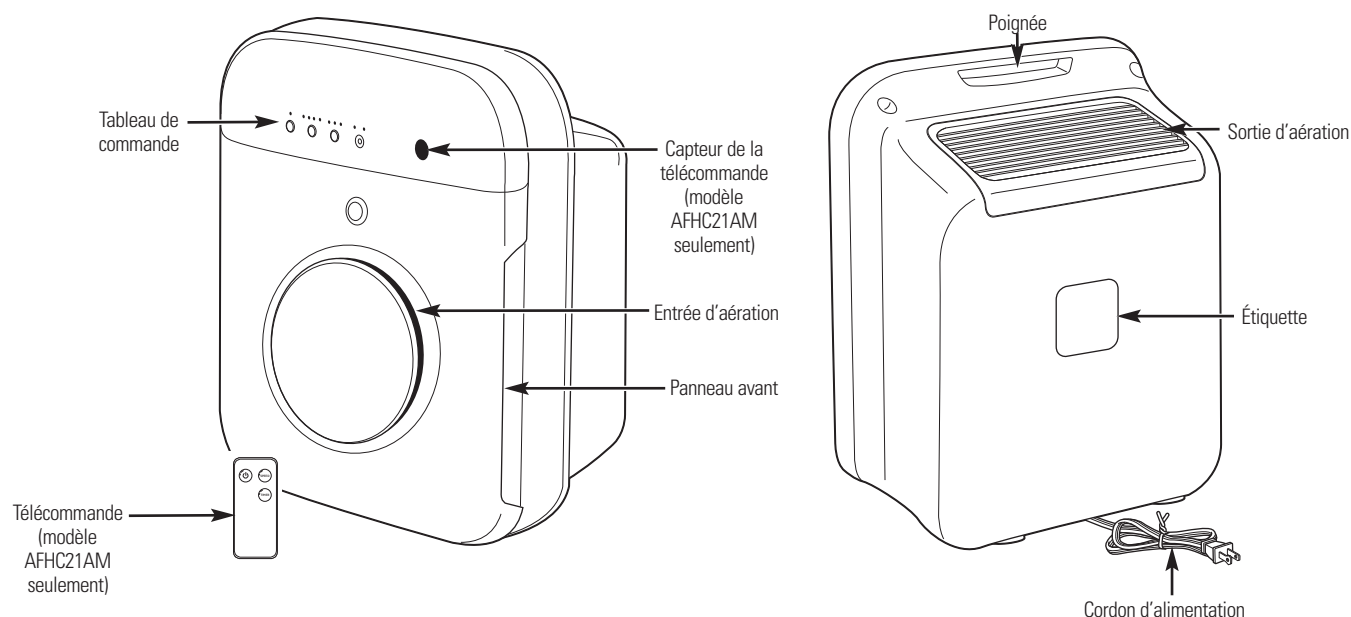

### Caractéristiques du produit

#### **Format compact et puissante capacité de purification**

Ce purificateur d'air est pourvu d'un véritable filtre HEPA qui maximise l'efficacité de la purification de l'air. Il élimine 99,97 % des particules en suspension dans l'air mesurant 0,3 micron ou plus qui circulent à travers le filtre.

#### **Filtre à charbon actif facultatif**

Le filtre à charbon actif contribue à éliminer les odeurs d'aliments ou désagréables dans la pièce. Ce filtre est facultatif.

#### **Préfiltre lavable**

Le préfiltre permanent prolonge la durée de vie utile de votre filtre HEPA de 99,97% en captant les plus grosses particules en suspension dans l'air.

#### **Minuterie de remplacement du filtre**

Ce purificateur d'air vous indique lorsque vient le temps de remplacer vos filtres pour une purification maximale de l'air.

#### **Débit d'air élevé et ventilateur silencieux**

Ce purificateur d'air présente un débit d'air élevé et possède un ventilateur silencieux afin de réduire les polluants en suspension dans l'air tout en produisant un minimum de bruit.

#### **Conception**

Ce purificateur d'air est doté d'un interrupteur qui éteint l'appareil lorsque vous ouvrez le panneau avant.

#### **Télécommande**

Le modèle AFHC21AM est doté d'une télécommande qui vous permet de mettre en marche le purificateur d'air de l'autre extrémité de la pièce.



## Systeme de filtration de l'air

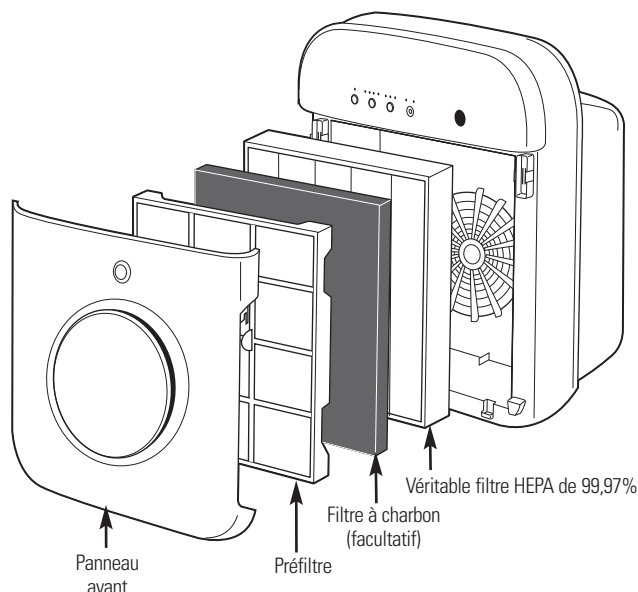

## Installation

### Emplacement

- Lorsque vous installez votre purificateur d'air, il faut prévoir un dégagement minimum de 20 cm (8 po) sur les côtés et à l'arrière, et de 61 cm (24 po) au-dessus.
- Cet appareil n'est pas conçu pour être installé sur un mur ou dans une fenêtre.
- N'obstruez pas le panneau avant et/ou l'entrée ou la sortie d'aération. Cela pourrait causer un risque d'incendie et réduire l'efficacité de l'appareil.
- **⚠ AVERTISSEMENT :** Ne faites pas passer le cordon d'alimentation sous une moquette. Ne dissimulez pas le cordon d'alimentation sous une carpe, un tapis de passage ou autre revêtement de sol similaire. Ne le faites pas passer sous un meuble ou un électroménager. Éloignez toujours le cordon d'alimentation des endroits passants et installez l'appareil à un endroit où personne ne risque de trébucher sur le cordon d'alimentation.

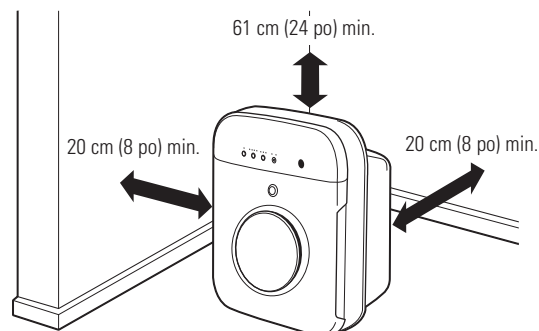

## Utilisation du purificateur d'air.

Avant d'utiliser votre purificateur d'air pour la première fois, il faut retirer l'emballage du filtre HEPA.

- 1 Tirez la partie supérieure du panneau avant vers vous, puis soulevez légèrement le panneau pour l'enlever.

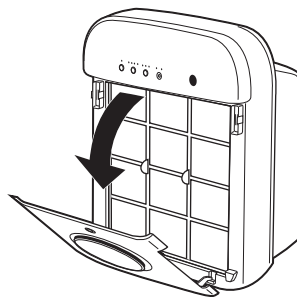

- 2 Tirez le préfiltre noir vers vous à l'aide des languettes situées au centre du préfiltre, puis sortez-le de l'appareil.

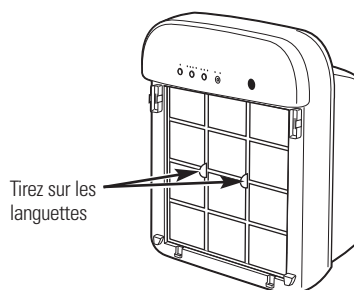

- 3 Tirez doucement vers vous le filtre HEPA de 99,97% pour le sortir de l'appareil. Retirez et jetez l'emballage en plastique du filtre.
- 4 Remettez en place le filtre HEPA de 99,97% dans l'appareil.

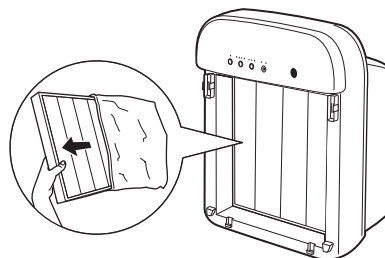

- 5 Si vous désirez utiliser un filtre à charbon, installez-le maintenant derrière le préfiltre. Faites glisser le filtre à charbon sous les languettes à l'arrière du préfiltre. Installez le charbon à charbon face au filtre HEPA de 99,97%.

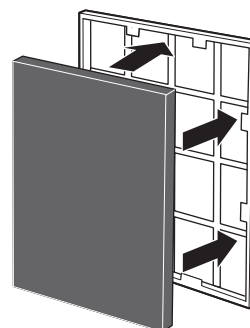

- 6 Insérez les languettes latérales du préfiltre dans les fentes de l'appareil; les languettes au centre du préfiltre doivent être orientées vers l'extérieur. Poussez sur le préfiltre pour l'installer en place.

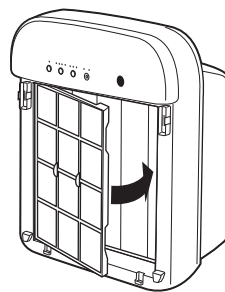

- 7 Insérez les languettes à la base du panneau avant dans les orifices du boîtier. Poussez sur la partie supérieure du panneau avant pour l'installer en place.

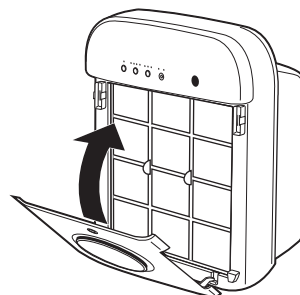

### Directives de fonctionnement

- 1 Placez le purificateur d'air à un endroit permettant de maximiser son efficacité (reportez-vous à la section *Emplacement* à la page 17).
- 2 Branchez le cordon d'alimentation dans une prise de courant répondant aux exigences stipulées sur la plaque signalétique de l'appareil.
- 3 Appuyez sur le bouton **POWER** (bouton de mise sous tension) et réglez le débit d'air désiré.

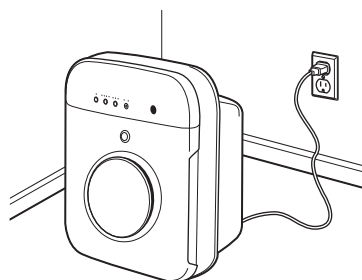

# Entretien et nettoyage du purificateur d'air.

Avant de le nettoyer, éteignez le purificateur d'air et débranchez la fiche de la prise de courant murale.

## Panneau avant et boîtier

### Pour le nettoyage :

Nettoyez le panneau avant et le boîtier à l'aide d'un chiffon doux. Pour la saleté tenace, utilisez de l'eau et un détergent très doux. N'utilisez PAS de javellissants ou de produits nettoyants abrasifs.

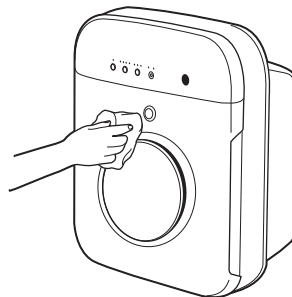

## Préfiltre et filtre à charbon

Nettoyez le préfiltre tous les trois mois. Il peut être nécessaire de le nettoyer plus souvent selon l'utilisation de l'appareil et le milieu dans lequel il est utilisé.

### Pour y accéder :

**⚠ AVERTISSEMENT :** Avant d'effectuer l'entretien, débranchez le cordon d'alimentation.

- 1 Tirez la partie supérieure du panneau avant vers vous et soulevez légèrement le panneau pour l'enlever.
- 2 Tirez le préfiltre noir vers vous à l'aide des languettes au centre du préfiltre, et enlevez-le de l'appareil.

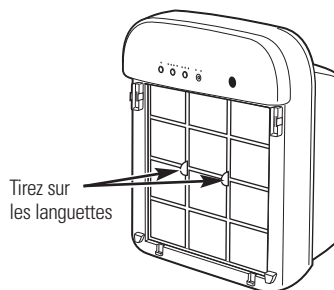
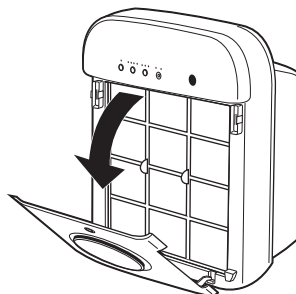

### Pour le nettoyage :

Si un filtre à charbon est installé, enlevez-le. Enlevez la poussière accumulée sur le préfiltre à l'aide d'eau et d'un chiffon propre.

Si l'appareil est doté d'un filtre à charbon, il faut le remplacer tous les trois mois. Il ne faut PAS nettoyer le filtre à charbon. Il faut le remplacer.

Vous pouvez vous procurer les filtres à charbon en paquets de 4 chez le détaillant où vous avez acheté votre purificateur d'air, ou en appelant au service des pièces et des accessoires de GE au 1-800-626-2002. Le numéro de ces filtres est le RAPCF1 pour le modèle AFHC09AM, et le RAPCF2 pour le modèle AFHC21AM.

Après avoir séché le préfiltre complètement, remettez en place le filtre à charbon s'il y a lieu. Ensuite, remettez en place le préfiltre et le panneau avant.

**Le préfiltre et le panneau avant ne vont pas au lave-vaisselle.**

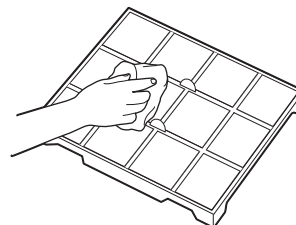

## Filtre HEPA

Il faut remplacer le filtre HEPA de 99,97% tous les douze mois. Il peut être nécessaire de remplacer ce filtre plus souvent selon l'utilisation de l'appareil et le milieu dans lequel il est utilisé.

Vous pouvez vous procurer les filtres HEPA de 99,97% chez le détaillant où vous avez acheté votre purificateur d'air, ou en appelant au service des pièces et des accessoires de GE au 1.800.626.2002. Le numéro de ces filtres est le RAPHF1 pour le modèle AFHC09AM, et le RAPHF2 pour le modèle AFHC21AM.

### Pour y accéder :

- 1 Tirez la partie supérieure du panneau avant vers vous et soulevez légèrement le panneau pour l'enlever.

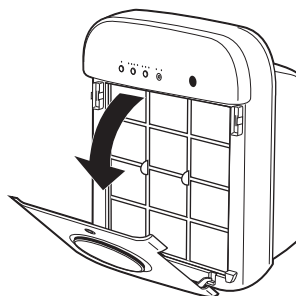

- 2 Tirez le préfiltre noir vers vous à l'aide des languettes au centre du préfiltre, et enlevez-le de l'appareil.

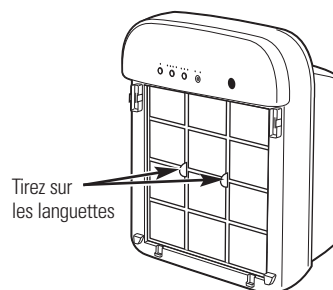

- 3 Tirez le filtre HEPA de 99,97% vers vous pour le sortir de l'appareil.

- 4 Faites glisser un filtre HEPA de 99,97% neuf dans l'appareil.

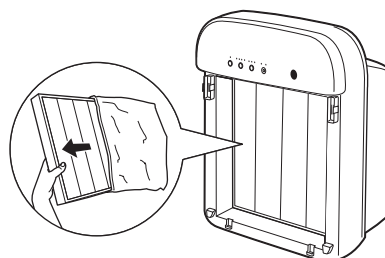

- 5 Remettez en place le préfiltre et le panneau avant. Ces filtres et le panneau avant ne vont pas au lave-vaisselle.

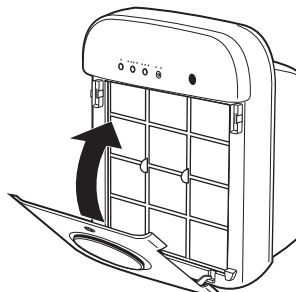

## Conseils de dépannage...



Conseils de dépannage  
Gagnez du temps et économisez de l'argent! Consultez  
d'abord le tableau ci-dessous. Cela pourrait vous éviter  
de retourner le produit à votre détaillant.

Problème	Causes possibles	Correctifs
Le purificateur d'air ne se met pas en marche	Le purificateur d'air n'est pas branché.	<ul style="list-style-type: none"> <li>Assurez-vous que la fiche du purificateur d'air est bien branchée dans la prise de courant.</li> </ul>
	Le fusible est fondu ou le disjoncteur est déclenché.	<ul style="list-style-type: none"> <li>Vérifiez le tableau des fusibles/disjoncteurs de la résidence, et remplacez le fusible ou réenclenchez le disjoncteur.</li> </ul>
	Le purificateur d'air n'a pas été allumé.	<ul style="list-style-type: none"> <li>Appuyez une fois sur le bouton <b>POWER On/Off</b> (Allumer/Éteindre) pour mettre l'appareil en marche.</li> </ul>
	Le panneau avant est ouvert.	<ul style="list-style-type: none"> <li>Refermez le panneau avant. Assurez-vous qu'il s'est bien en place.</li> </ul>
	Panne de courant.	<ul style="list-style-type: none"> <li>Remettez l'appareil en marche lorsque le courant aura été rétabli.</li> </ul>
Le débit d'air est plus faible que d'habitude et le voyant du préfiltre est allumé	Il faut nettoyer le préfiltre.	<ul style="list-style-type: none"> <li>Enlevez et nettoyez le préfiltre (reportez-vous à la section <i>Entretien et nettoyage</i>).</li> </ul>
	Il faut remplacer le filtre à charbon.	<ul style="list-style-type: none"> <li>Remplacez le filtre à charbon (reportez-vous à la section <i>Entretien et nettoyage</i>).</li> </ul>
Le débit d'air est plus faible que d'habitude et le voyant du filtre HEPA est allumé	Il faut remplacer le filtre HEPA de 99,97%.	<ul style="list-style-type: none"> <li>Remplacez le filtre HEPA de 99,97 % (reportez-vous à la section <i>Entretien et nettoyage</i>).</li> </ul>
Le purificateur d'air vibre beaucoup	L'appareil est placé sur une surface inégale ou instable.	<ul style="list-style-type: none"> <li>Installez le purificateur d'air sur une surface stable et plane.</li> </ul>

# Purificateur d'air GE – Garantie limitée d'un an.



Agrafez votre facture ici.  
Vous devez prouver la date d'achat originale pour obtenir  
des services de réparation en vertu de la garantie.

Pendant une période de :	GE fournira :
<b>Un an</b> À compter de la date d'achat originale	<b>Un appareil de rechange</b> pour tout produit qui se révèle défectueux en raison d'un vice de matières ou de fabrication. L'appareil de rechange est garanti pendant le reste de la période de garantie d'un an de votre produit original.

## Pour effectuer une réclamation en vertu de la garantie :

- Emballez soigneusement votre appareil. Nous vous recommandons d'utiliser la boîte et le matériel d'emballage d'origine.
- Retournez le produit au détaillant qui vous l'a vendu.
- Accompagnez le produit d'une copie de la facture ou de toute autre preuve de la date d'achat originale. Indiquez également votre nom, votre adresse et une description du problème.

## Ce qui n'est pas couvert :

- Les directives données au client concernant le fonctionnement de l'appareil. Le présent Manuel d'utilisation renferme des renseignements sur le fonctionnement et les commandes de l'appareil.
- Une installation, une livraison ou un entretien inadéquats. Si vous avez un problème d'installation, communiquez avec votre détaillant ou votre installateur. Il vous incombe de fournir les installations d'électricité, de plomberie ou de raccordement appropriées.
- Toute défectuosité de l'appareil attribuable à des modifications apportées au produit ou à une utilisation déraisonnable, notamment le fait de ne pas assurer l'entretien nécessaire et raisonnable de l'appareil.
- Le remplacement des fusibles ou le réenclenchement des disjoncteurs.
- Toute défectuosité attribuable à la corrosion dans le cas des modèles non protégés contre la corrosion.
- Tout dommage au produit attribuable à une tension électrique inadéquate, un accident, un incendie, une inondation ou un cas de force majeure.
- Tout dommage direct ou indirect causé par une défectuosité possible de ce produit.
- Les dommages survenus après la livraison.

**EXCLUSION DE GARANTIES IMPLICITES**—*Votre seul et unique recours est la réparation du produit, comme stipulé dans la présente garantie limitée. Toutes les garanties implicites, y compris les garanties de qualité marchande et de convenance à un usage spécifique, sont limitées à une année ou à la période la plus courte autorisée par la loi.*

Cette garantie est offerte à l'acheteur initial, ainsi qu'à tout acheteur subséquent d'un produit acheté en vue d'une utilisation domestique aux É.-U.

Dans certains états, il est interdit d'exclure ou de limiter les dommages directs ou indirects. La présente garantie vous confère des droits juridiques spécifiques. Vous pouvez bénéficier d'autres droits, qui varient d'un état à l'autre. Pour connaître les droits dont vous bénéficiez dans votre région, communiquez avec le bureau des relations avec les consommateurs de votre région ou le Procureur général de votre état.

**Exclusion de garanties implicites :** Sauf lorsque la loi l'interdit ou en limite la portée, l'application de toute garantie, qu'elle soit explicite, verbale ou réglementaire, doit se limiter à la description donnée dans la présente, y compris de façon spécifique les garanties de qualité marchande ou de convenance à un usage spécifique.

Garant : General Electric Company. Louisville, KY 40225

Instructions  
de sécurité

Mode d'emploi

Entretien et nettoyage

Dépannage

Service à la clientèle

## Service à la clientèle.

---



### Site Internet GE

[www.electromenagersge.ca](http://www.electromenagersge.ca)

Pour toute question ou pour un besoin d'assistance au sujet de votre appareil ménager, consultez le site Internet ci-dessus, accessible 24 heures par jour, chaque jour de l'année! À partir du site, vous pouvez télécharger les manuels d'utilisation.



### Studio de conception réaliste

[www.electromenagersge.ca](http://www.electromenagersge.ca)

Sur demande, GE peut fournir une brochure sur l'aménagement d'une cuisine pour les personnes à mobilité réduite.

Écrivez: Directeur, Relations avec les consommateurs, Mabe Canada, Inc.  
Bureau 310, 1 Factory Lane  
Moncton, N.B. E1C 9M3

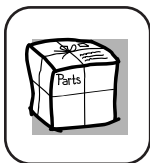

### Pièces et accessoires

[www.electromenagersge.ca](http://www.electromenagersge.ca)

Ceux qui désirent réparer eux-mêmes leurs électroménagers peuvent recevoir pièces et accessoires directement à la maison (cartes VISA, MasterCard et Discover acceptées).

**Les procédures expliquées dans le présent manuel peuvent être exécutées par n'importe quel utilisateur. GE n'offre pas de services de réparation pour ce produit. Nous vous recommandons fortement de ne pas tenter de réparer vous-même le produit.**



### Contactez-nous

[www.electromenagersge.ca](http://www.electromenagersge.ca)

Si vous n'êtes pas satisfait du service après-vente dont vous avez bénéficié :

**Premièrement**, communiquez avec les gens qui ont réparé votre appareil.

**Ensuite**, si vous n'êtes toujours pas satisfait envoyez tous les détails—numéro de téléphone compris—au  
Directeur, Relations avec les consommateurs, Mabe Canada, Inc.  
Bureau 310, 1 Factory Lane  
Moncton, N.B. E1C 9M3



**Instrucciones de Seguridad** .....26

**Instrucciones de Operación**

- Cómo usar el purificador de aire .....30, 31
- Sobre los controles del purificador de aire .....27
- Sobre el purificador de aire .....28, 29

**Cuidado y limpieza**

- Cubierta frontal y carrocería .....32
- Filtro HEPA verdadero 99,97% .....33
- Pre-filtro y filtro de carbón .....32

**Consejos para la identificación y solución de problemas** .....34

**Servicio al consumidor**

- Garantía .....35
- Servicio al consumidor .....36

Producto rotulado como ENERGY STAR®



Como un socio de ENERGY STAR®, GE ha determinado que este producto cumple con las normas de ENERGY STAR® para un uso eficiente de la energía.

El uso eficiente de la energía de este modelo calificado por ENERGY STAR® se cuantifica en base a una relación entre el CADR (tasa de emisión de aire limpio) del modelo y la energía eléctrica que consume, o CADR/WaH.

Este es un facsímil del sello de AHAM. Cuando este sello aparece en el embalaje de un purificador de aire de habitaciones eléctrico y portátil, significa que estas clasificaciones se encuentran certificadas como exactas por el fabricante y verificadas por la Association of Home Appliance Manufacturers (Asociación de Fabricantes de Electrodomésticos) en cumplimiento con la norma ANSI/AHAM AC-1 (última edición).

**Escriba los números de modelo y de serie aquí:**

**Modelo #** \_\_\_\_\_

**Serie #** \_\_\_\_\_

Usted puede encontrarlos en una etiqueta ubicada en la parte trasera del purificador de aire.

Seguridad
Operación
Cuidado y limpieza
Solucionar problemas
Servicio al consumidor

# INFORMACIÓN IMPORTANTE DE SEGURIDAD. LEA TODAS LAS INSTRUCCIONES ANTES DE SU USO.

Seguridad

Operación

Cuidado y limpieza

Solucionar problemas

Servicio al consumidor

## ⚠ ¡ADVERTENCIA!

Para su seguridad, debe cumplirse con la información de este manual a fin de minimizar el riesgo de incendio, descarga eléctrica o lesiones personales.



## PRECAUCIONES DE SEGURIDAD

Cuando use este purificador de aire, siempre siga precauciones básicas de seguridad, incluyendo las siguientes:

- Lea todas las instrucciones antes de utilizar este purificador de aire. Conserve estas instrucciones como referencia.
- No sumerja este producto en agua ni lo salpique con líquidos. Un cortocircuito puede provocar una descarga o un incendio.
- Nunca trate de desarmar o alterar el producto de ninguna manera que no haya sido indicada en este manual. Puede provocarse una descarga, un incendio o lesiones personales.
- No utilice ningún ventilador si su cable o enchufe estuvieran dañados. Descarte el ventilador o devuélvalo a un centro de reparación autorizado para su examen y/o reparación.
- No utilice este producto cerca de llamas abiertas. Puede prenderse y provocar un incendio, generando lesiones personales o daños a la propiedad.
- Siempre desenchufe el cable de energía del tomacorriente cuando el purificador de aire no esté en uso, antes de limpiar o cambiar piezas o antes de trasladarlo a otra ubicación.
- No introduzca objetos extraños dentro de este producto por ninguna razón. Pueden provocarse lesiones personales o daños a la propiedad.
- **No utilice este producto al aire libre. Este producto ha sido diseñado solamente para uso en el interior.**
- No utilice este aparato sin la rejilla de salida en su lugar o si ésta se encuentra rota o dañada.
- **⚠ ADVERTENCIA:** Para reducir el riesgo de incendio o descarga eléctrica, no utilice este purificador de aire con ningún dispositivo de control de velocidad de estado sólido.
- **⚠ ADVERTENCIA:** Peligro de descarga eléctrica: Este aparato cuenta con un enchufe polarizado (una pata es más ancha que la otra). Para reducir el riesgo de descarga eléctrica, este enchufe debe colocarse en un tomacorriente polarizado sólo de una manera. Si el enchufe no calza por completo en el tomacorriente, inviértalo. Si aún así no calza, contacte a un electricista calificado. No trate de modificar esta característica de seguridad.
- **⚠ ADVERTENCIA:** Para reducir el riesgo de una descarga eléctrica, no exponga el aparato al agua o lluvia.
- **⚠ ADVERTENCIA:** Para reducir el riesgo de una descarga eléctrica, no lo utilice con un cable de extensión.
- **⚠ ADVERTENCIA:** No coloque el cable bajo alfombras. No cubra el cable con alfombrillas, tapetes o coberturas similares. No coloque el cable debajo de muebles o aparatos. Coloque el cable alejado del área de tránsito y donde no haya peligro de tropiezos.



LEA Y SIGA ESTA INFORMACIÓN DE SEGURIDAD CUIDADOSAMENTE.

**GUARDE ESTAS INSTRUCCIONES**

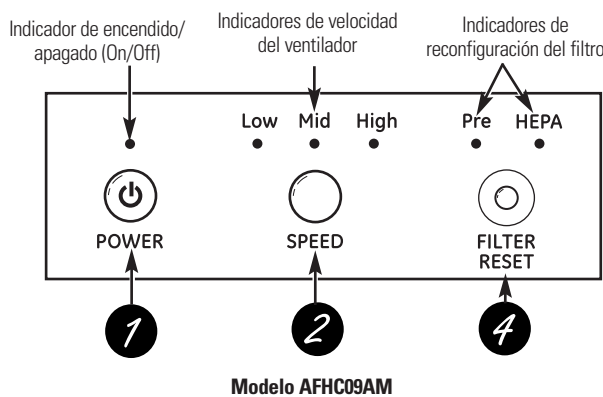
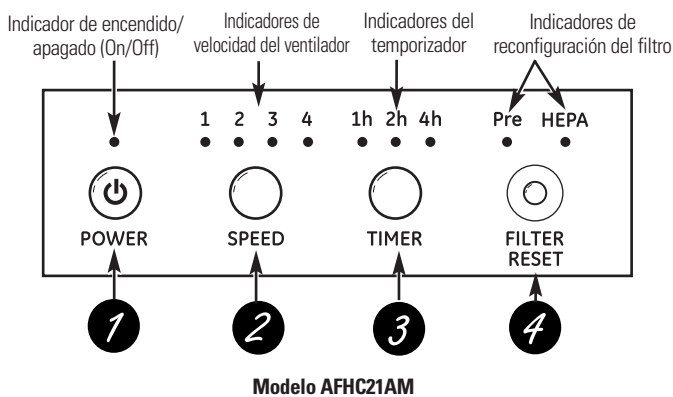

## Controles manuales

- 1 Botón de encendido/apagado (On/Off)**  
 Presione para encender o apagar el purificador de aire.
- 2 Botón de ajuste de velocidad del ventilador**  
 Presione para ajustar la configuración de velocidad del motor del ventilador.  
**Modelo AFHC21AM** – Presione para realizar una selección de los niveles 1 (bajo) hasta 4 (alto).  
**Modelo AFHC09AM** – Presione para realizar una selección de Low (baja), Medium (media) o High (alta).
- 3 Botón de ajuste del temporizador (Sólo modelo AFHC21AM)**  
 Presione para realizar una selección de las configuraciones de hora del temporizador de 1 h., 2 hs. o 4 hs. El purificador de aire funcionará durante la cantidad determinada de horas y luego se apagará.

- 4 Botón de reconfiguración del filtro**  
 La luz indicadora de reconfiguración de filtro se encenderá cuando se deba cambiar el filtro.

**Para reconfigurar el indicador del filtro después de reemplazarlo, si no se han encendido las luces del filtro:**

**Para el pre-filtro,** presione el botón **FILTER RESET (reconfiguración de filtro)** una vez y la luz **Pre** destellará; luego presione y sostenga durante 2 segundos. La luz indicadora del filtro se apagará.

**Para el filtro HEPA verdadero 99,97%,** presione el botón **FILTER RESET** dos veces y la luz **HEPA** destellará; luego presione y sostenga durante 2 segundos. La luz indicadora del filtro se apagará.

**Para reconfigurar el indicador del filtro después de reemplazarlo, si una o ambas luces se han encendido:** Presione y sostenga el botón **FILTER RESET** durante 2 segundos. Una o ambas luces indicadoras se apagarán.

## Control remoto – Modelo AFHC21AM solamente

- 1 Botón de encendido/apagado (On/Off)**  
 Presione para encender o apagar el purificador de aire.
- 2 Botón de ajuste de velocidad del ventilador**  
 Presione para ajustar la configuración de velocidad del motor del ventilador.  
  
 Presione para realizar una selección de los niveles 1 (bajo) hasta 4 (alto).
- 3 Botón de ajuste del temporizador**  
 Presione para realizar una selección de las configuraciones de hora del temporizador de 1 h., 2 hs. o 4 hs. El purificador de aire funcionará durante la cantidad determinada de horas y luego se apagará.

### Batería – CR2025

Instale la batería que viene con el control remoto. Quite el gancho del extremo del control remoto. Instale la batería en el gancho. Vuelva a colocar el gancho dentro del control remoto.

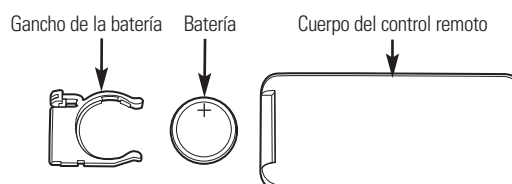
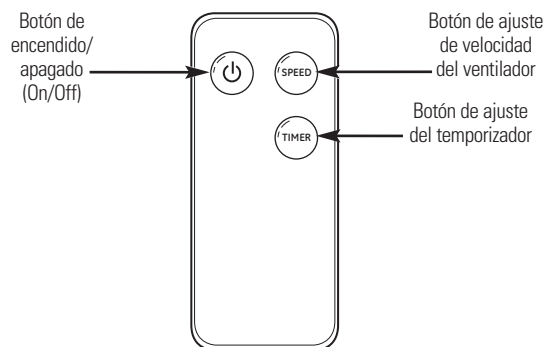

## Sobre el purificador de aire.

### Identificación de producto

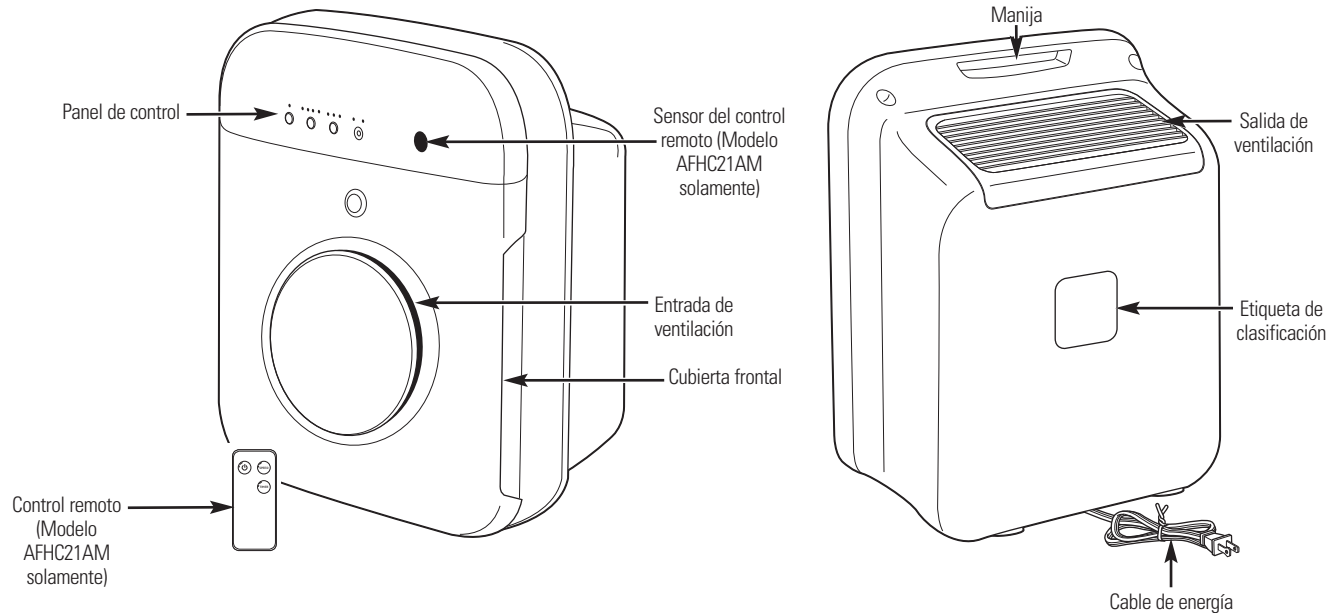

### Características del producto

#### **Tamaño compacto y potente limpieza de aire**

Este purificador de aire utiliza un filtro HEPA verdadero para potenciar al máximo la eficiencia de limpieza del aire. Remueve un 99,97% de partículas suspendidas en el aire de 0,3 micrones o más que pasan a través del filtro.

#### **Filtro de carbón activado opcional**

El filtro de carbón ayuda a eliminar olores de alimentos u olores desagradables de la habitación. Este filtro es opcional.

#### **Pre-filtro lavable**

Este pre-filtro permanente prolonga la vida útil de su filtro HEPA verdadero 99,97% atrapando partículas grandes del aire inicialmente.

#### **Temporizador de reemplazo del filtro**

Este purificador de aire le señala cuándo se deben reemplazar los filtros para una limpieza de aire máxima.

#### **Tasa alta de flujo de aire y ventilador de ruido bajo**

Este purificador de aire cuenta con una tasa alta de flujo de aire con un ventilador de ruido bajo para reducir contaminantes del aire con un ruido mínimo.

#### **Diseño**

Este purificador de aire cuenta con un interruptor instalado para apagar la unidad si se abre la cubierta frontal.

#### **Control remoto**

El modelo AFHC21AM cuenta con un control remoto que le permite controlar el purificador de aire a distancia.

## Sistema de filtrado de aire

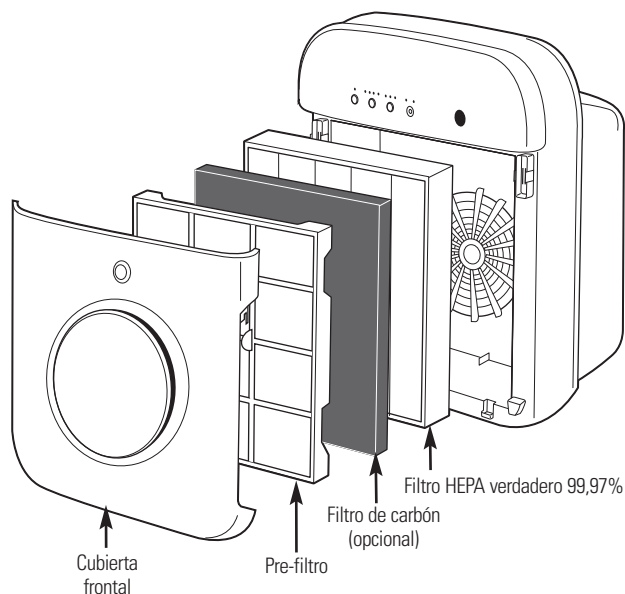

## Instalación

### Ubicación

- Su purificador de aire tiene un requisito de espacio mínimo de 8" (20,3 cm) desde los lados y la parte trasera y un espacio mínimo de 24" (61 cm) desde la parte superior.
- Este aparato no debe montarse sobre una pared o ventana.
- No bloquee la cubierta frontal y/o la salida o entrada de ventilación. Esto podría provocar un peligro de incendio y reduce la eficacia de la unidad.
- **⚠ ADVERTENCIA:** No coloque el cable bajo alfombras. No cubra el cable con alfombrillas, tapetes o coberturas similares. No coloque el cable debajo de muebles o electrodomésticos. Coloque el cable alejado del área de tránsito y donde no haya peligro de tropiezos.

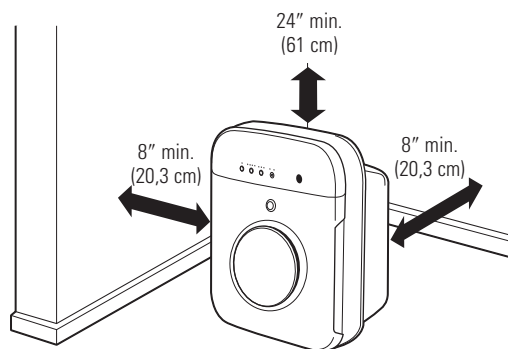

# Cómo usar el purificador de aire.

Debe quitarse el envoltorio del filtro HEPA antes de utilizar su purificador de aire por primera vez.

- 1 Tire de la parte superior de la cubierta frontal hacia usted y levántela un poco para quitarla.

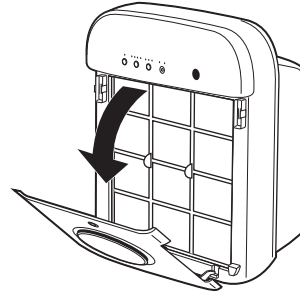

- 2 Tire del pre-filtro negro hacia delante, utilizando las lengüetas para tirar del medio, y quitelo de la unidad.

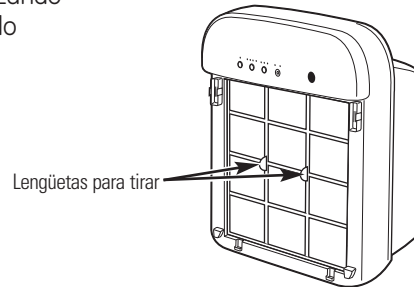

- 3 Con cuidado tire hacia adelante el filtro HEPA verdadero 99,97% para quitarlo de la unidad. Quite el embalaje plástico del filtro y descártelo.

- 4 Reemplace el filtro HEPA verdadero 99,7% de la unidad.

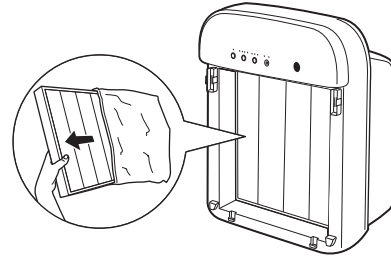

- 5 Si va a utilizar el filtro de carbón, instálelo en la parte trasera del pre-filtro en este momento. Deslice el filtro de carbón bajo las lengüetas en el lado trasero del pre-filtro. Instálelo con el filtro de carbón enfrentando el filtro HEPA verdadero 99,97%.

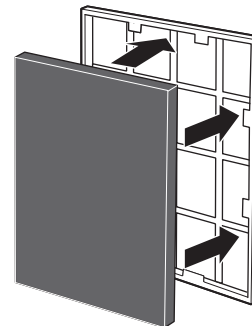

- 6 Introdúzcala las lengüetas laterales del pre-filtro dentro de las ranuras de la unidad; las lengüetas para tirar deben quedar hacia fuera. Presione el pre-filtro para trazarlo en su lugar.

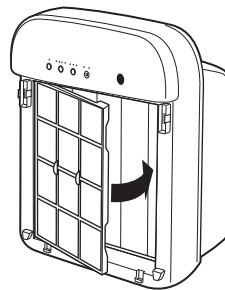

- 7 Introdúzcala las lengüetas de la parte inferior de la cubierta frontal dentro de los espacios de la carrocería de la unidad. Presione hacia adelante de la parte superior de la cubierta frontal para trazarla en su lugar.

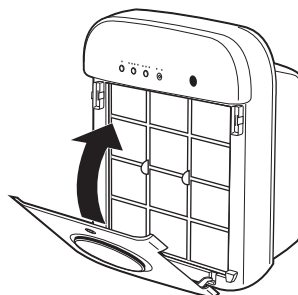

### Instrucciones de operación

- 1 Ubique el purificador de aire de modo de lograr una eficacia máxima (ver *Ubicación* en la página 29).
- 2 Enchufe el cable de energía en un tomacorriente que cumpla con los requerimientos de la placa de clasificación.
- 3 Presione el botón **POWER (encendido/apagado)** y configure el flujo de aire deseado.

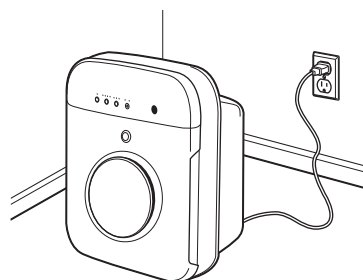



# Cuidado y limpieza del purificador de aire.

Apague el purificador de aire y quite el enchufe del tomacorriente antes de efectuar la limpieza.

Seguridad

Operación

## Cubierta frontal y carrocería

### Para limpiar:

Utilice un paño suave para limpiar la cubierta frontal y la carrocería. Para suciedad rebelde, utilice agua con un detergente muy suave. NO utilice blanqueador o abrasivos.

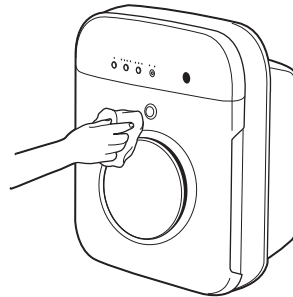

## Pre-filtro y filtro de carbón

Limpie el pre-filtro cada 3 meses. Puede necesitarse una limpieza con más frecuencia, dependiendo del uso y del medio ambiente.

### Para acceder:

**⚠ ADVERTENCIA:** Desconecte el suministro de energía antes de efectuar reparaciones.

1 Tire de la parte superior de la cubierta frontal hacia usted y levántela un poco para quitarla.

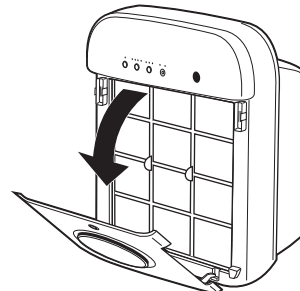

2 Tire del pre-filtro negro hacia delante, utilizando las lengüetas para tirar del medio, y quítelo de la unidad.

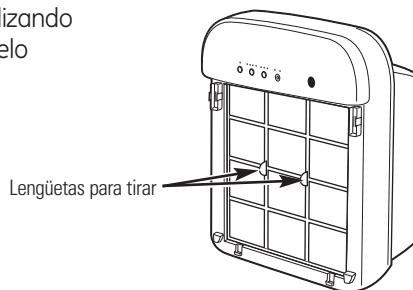

### Para limpiar:

Quite el filtro de carbón si se encuentra instalado. Utilice un paño limpio y agua para quitar el polvillo acumulado en el pre-filtro.

El filtro de carbón, si se encuentra instalado, debe cambiarse cada 3 meses. El filtro de carbón NO PUEDE limpiarse. Debe cambiarse.

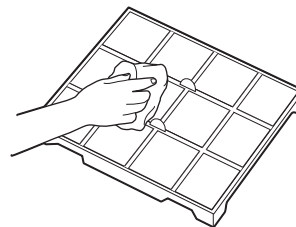

Los filtros de carbón pueden adquirirse en paquetes de 4 en la tienda minorista donde adquirió su purificador de aire o llamando a Piezas y Accesorios de GE al 1.800.626.2002. Los números de piezas del paquete de filtros son RAPCF1 para el modelo AFHC09AM y RAPCF2 para el modelo AFHC21AM.

Después de secar bien el pre-filtro, vuelva a colocar el filtro de carbón, si es que lo usa. Vuelva a colocar el pre-filtro y la cubierta frontal.

**El pre-filtro y la cubierta frontal no son aptos para lavavajillas.**

Download from [Www.Somanuals.com](http://Www.Somanuals.com). All Manuals Search And Download.

Cuidado y limpieza

Solucionar problemas

Servicio al consumidor



## Filtro HEPA

El filtro HEPA verdadero 99,97% debe cambiarse cada 12 meses. Puede necesitarse un cambio de filtro con más frecuencia, dependiendo del uso y del medio ambiente.

Los filtros HEPA verdaderos 99,97% pueden adquirirse en la tienda minorista donde adquirió su purificador de aire o llamando a Piezas y Accesorios de GE al 1.800.626.2002. Los números de piezas de los filtros son RAPHF1 para el modelo AFHC09AM y RAPHF2 para el modelo AFHC21AM.

### Para acceder:

- 1 Tire de la parte superior de la cubierta frontal hacia usted y levántela un poco para quitarla.

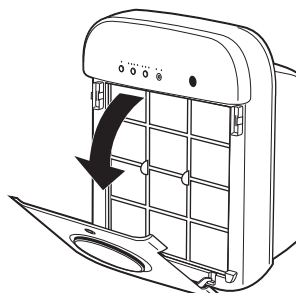

- 2 Tire del pre-filtro negro hacia delante, utilizando las lengüetas para tirar del medio, y quítelo de la unidad.

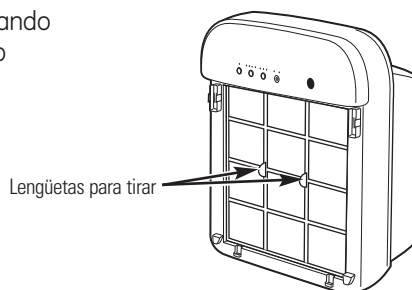

- 3 Tire hacia adelante el filtro HEPA verdadero 99,97% para quitarlo de la unidad.
- 4 Deslice un nuevo filtro HEPA verdadero 99,97% dentro de la unidad.

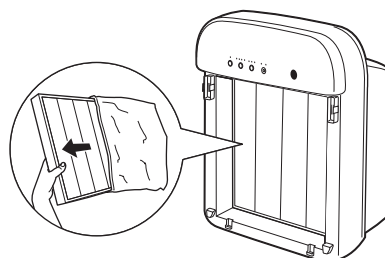

- 5 Vuelva a colocar el pre-filtro y la cubierta frontal. Estos filtros y cubierta no son aptos para lavavajillas.

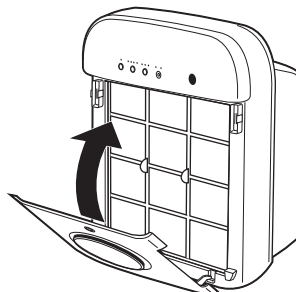

## Consejos para la identificación y solución de problemas...



Consejos para identificación y solución de problemas  
 ¡Ahorre tiempo y dinero! Examine la tabla de abajo primero  
 para evitar la incomodidad de tener que devolver el producto  
 a su minorista.

Problema	Causas posibles	Qué hacer
<b>El purificador de aire no arranca</b>	<b>El purificador de aire no está enchufado.</b>	• Verifique que el enchufe del purificador de aire esté bien colocado en el tomacorriente.
	<b>Fusible quemado/interruptor de circuitos accionado.</b>	• Verifique la caja de fusibles/interruptor de circuitos y cambie el fusible o reconfigure el interruptor de circuitos.
	<b>No se ha encendido el aparato.</b>	• Presione el botón <b>POWER On/Off</b> (encendido/apagado) una vez para encender el aparato.
	<b>La cubierta frontal está abierta.</b>	• Cierre la cubierta frontal. Asegúrese de que se trabaje en su lugar.
	<b>Corte de energía.</b>	• Vuelva a encender el aparato después de que se restablezca el servicio eléctrico.
<b>El flujo de aire es menor al normal y la luz del pre-filtro está encendida</b>	<b>Debe limpiarse el pre-filtro.</b>	• Quite y limpie el pre-filtro (ver la sección <i>Cuidado y limpieza</i> ).
	<b>Debe cambiarse el filtro de carbón.</b>	• Reemplace el filtro de carbón (ver la sección <i>Cuidado y limpieza</i> ).
<b>El flujo de aire es menor al normal y la luz HEPA está encendida</b>	<b>Debe cambiarse el filtro HEPA verdadero 99,97%.</b>	• Reemplace el filtro HEPA verdadero 99,97% (ver la sección <i>Cuidado y limpieza</i> ).
<b>El aparato vibra demasiado</b>	<b>La unidad se encuentra en una superficie inestable o despareja.</b>	• Desplace el purificador de aire a una superficie estable y uniforme.

Seguridad

Operación

Cuidado y limpieza

Solucionar problemas

Servicio al consumidor

# Purificador de aire GE —Garantía limitada de un año.



Abroche su recibo aquí.  
Se necesita la fecha de compra original  
para realizar un reclamo de la garantía.

Por el período de:	Reemplazaremos:
Un año Desde la fecha de compra original	Una unidad de reemplazo por cualquier producto que falle debido a un defecto de los materiales o de mano de obra. La unidad de reemplazo se garantiza durante el tiempo restante del período de garantía de un año de su producto original.

## Para realizar un reclamo de garantía:

- Empaque su unidad de manera correcta. Recomendamos el uso de la caja y los materiales de empaque originales.
- Devuelva el producto al minorista donde lo adquirió.
- Incluya en el paquete una copia del recibo de venta u otra prueba de la fecha de la compra original. También escriba su nombre y dirección y una descripción del defecto.

## No se encuentra cubierto:

- Enseñanza al cliente. Este Manual del propietario ofrece información sobre instrucciones de funcionamiento y controles del usuario.
- Instalación, entrega o mantenimiento inadecuados. Si tiene un problema con la instalación, comuníquese con su vendedor o instalador. Usted es responsable de brindar adecuadas instalaciones eléctricas, de plomería y otras conexiones.
- Fallas del producto provocadas por modificaciones al producto o debido a un uso inadecuado, incluyendo no prestar un mantenimiento razonable y necesario.
- Reemplazo de fusibles domésticos o la reconfiguración de interruptores de circuito.
- Fallas debido a la corrosión en modelos sin protección contra la corrosión.
- Daños al producto provocados por voltaje inadecuado de suministro de energía, accidentes, incendios, inundaciones o fuerza mayor.
- Daños incidentales o resultantes provocados por posibles defectos en este producto.
- Daños provocados después de la entrega.

**EXCLUSIÓN DE GARANTÍAS IMPLÍCITAS—Su único y exclusivo remedio es el reemplazo del producto como se establece en la presente Garantía Limitada. Las garantías implícitas, incluyendo garantías de comerciabilidad y aptitud para un objetivo particular, se encuentran limitadas a un año o al período más corto permitido por la ley.**

Esta garantía se extiende al comprador original y cualquier dueño posterior para productos adquiridos para uso doméstico dentro de los EE.UU.

Algunos estados no permiten la exclusión o limitación de daños incidentales o resultantes. Esta garantía le otorga derechos legales específicos y usted puede contar con otros derechos, que pueden variar de estado a estado. Para conocer sus derechos legales, consulte a su oficina del consumidor local o estatal o al Fiscal General de su estado.

**Exclusión de garantías implícitas:** Excepto donde se encuentren prohibidas o restringidas por la ley, no existen garantías, ya sean expresas, orales o establecidas por la ley, que se extiendan más allá de la descripción del texto de la presente, incluyendo específicamente las garantías implícitas de comerciabilidad o aptitud para un objetivo determinado.

Garante: General Electric Company. Louisville, KY 40225

Seguridad

Operación

Cuidado y limpieza

Solucionar problemas

Servicio al consumidor

## Servicio al consumidor.



### Página Web de GE Appliances

[ge.com](http://ge.com)

¿Tiene alguna pregunta sobre su electrodoméstico? ¡Pruebe la página Web de GE Appliances 24 horas al día, cualquier día del año! Para mayor conveniencia y servicio más rápido, ya puede descargar los Manuales de los Propietarios, o incluso pedir piezas hacer una cita en línea.



### Real Life Design Studio (Estudio de diseño para la vida real)

[ge.com](http://ge.com)

GE apoya el concepto de Diseño Universal—productos, servicios y ambientes que pueden usar gente de todas las edades, tamaños y capacidades. Reconocemos la necesidad de diseñar para una gran gama de habilidades y dificultades físicas y mentales. Para más detalles sobre las aplicaciones de GE Diseño Universal, incluyendo ideas de diseño para la cocina para personas con discapacidades, mire nuestra página Web hoy mismo. Para personas con dificultades auditivas, favor de llamar al 800.TDD.GEAC (800.833.4322).

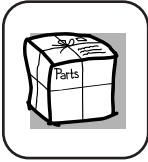

### Piezas y accesorios

[ge.com](http://ge.com)

Aquellos individuos con la calificación necesaria para reparar sus propios electrodomésticos pueden pedir que se les manden las piezas o accesorios directamente a sus hogares (aceptamos las tarjetas VISA, MasterCard y Discover). Haga su pedido en línea hoy, 24 horas cada día o llame por teléfono al 800.626.2002 durante horas normales de oficina.

**Las instrucciones descritas en este manual cubren los procedimientos a seguir por cualquier usuario. GE no está no apoya que se le proporcione ningún servicio al acondicionador de aire. Vehementemente recomendamos que usted no intente proporcionar servicio al acondicionador de aire usted mismo.**



### Póngase en contacto con nosotros

[ge.com](http://ge.com)

Si no está satisfecho con el servicio que recibe de GE, póngase en contacto con nosotros en nuestra página Web indicando todos los detalles así como su número de teléfono o escríbanos a:

General Manager, Customer Relations  
GE Appliances, Appliance Park  
Louisville, KY 40225

## Consumer Support.



### GE Appliances Website

In the U.S.: [ge.com](http://ge.com)

Have a question or need assistance with your appliance? Try the GE Appliances Website 24 hours a day, any day of the year! For greater convenience and faster service, you can now download Owner's Manuals or even order parts on-line. **In Canada: [www.geappliances.ca](http://www.geappliances.ca)**



### Real Life Design Studio

In the U.S.: [ge.com](http://ge.com)

GE supports the Universal Design concept—products, services and environments that can be used by people of all ages, sizes and capabilities. We recognize the need to design for a wide range of physical and mental abilities and impairments. For details of GE's Universal Design applications, including kitchen design ideas for people with disabilities, check out our Website today. For the hearing impaired, please call 800.TDD.GEAC (800.833.4322).

**In Canada, contact:** Manager, Consumer Relations, Mabe Canada, Inc.  
Suite 310, 1 Factory Lane  
Moncton, N.B. E1C 9M3

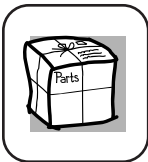

### Parts and Accessories

In the U.S.: [ge.com](http://ge.com)

Individuals qualified to service their own appliances can have parts or accessories sent directly to their homes (VISA, MasterCard and Discover cards are accepted). Order on-line today, 24 hours every day or by phone at 800.626.2002 during normal business hours.

**Instructions contained in this manual cover procedures to be performed by any user. GE does not support any servicing of the product. We strongly recommend that you do not attempt to service the product yourself.**



### Contact Us

In the U.S.: [ge.com](http://ge.com)

If you are not satisfied with the service you receive from GE, contact us on our Website with all the details including your phone number, or write to:

General Manager, Customer Relations  
GE Appliances, Appliance Park  
Louisville, KY 40225

**In Canada: [www.geappliances.ca](http://www.geappliances.ca), or write to:**

Director, Consumer Relations, Mabe Canada, Inc.  
Suite 310, 1 Factory Lane  
Moncton, N.B. E1C 9M3

## Free Manuals Download Website

<http://myh66.com>

<http://usermanuals.us>

<http://www.somanuals.com>

<http://www.4manuals.cc>

<http://www.manual-lib.com>

<http://www.404manual.com>

<http://www.luxmanual.com>

<http://aubethermostatmanual.com>

Golf course search by state

<http://golfingnear.com>

Email search by domain

<http://emailbydomain.com>

Auto manuals search

<http://auto.somanuals.com>

TV manuals search

<http://tv.somanuals.com>