

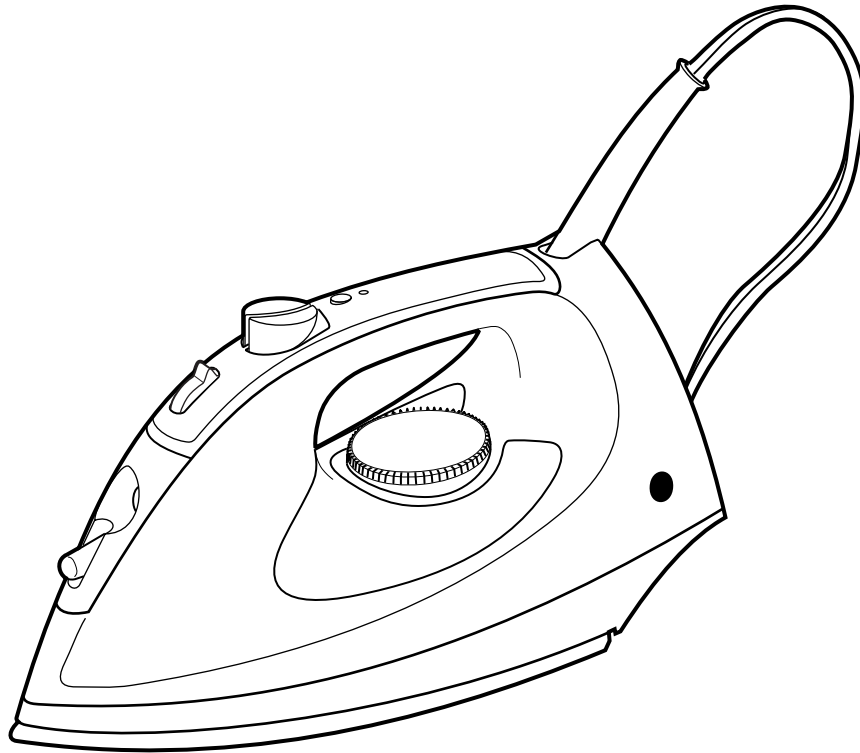

## Iron



<b>Important Safeguards .....</b>	<b>2</b>	<b>Caring for Your Iron .....</b>	<b>5</b>
<b>Know Your Iron.....</b>	<b>3</b>	<b>Optional Features.....</b>	<b>6</b>
<b>Using Your Iron.....</b>	<b>4</b>	<b>Troubleshooting .....</b>	<b>7</b>
<b>Fabric Setting Chart.....</b>	<b>5</b>	<b>Customer Assistance .....</b>	<b>8</b>

***For Customer Assistance Please Call: 1-877-207-0923***

840097600

## IMPORTANT SAFEGUARDS

When using your flatiron, basic safety precautions should always be followed, including the following:

### **READ ALL INSTRUCTIONS BEFORE USING**

1. Use iron only for its intended use.
2. To protect against risk of electric shock, do not immerse the iron in water or other liquids.
3. The iron should always be turned to OFF before plugging or unplugging from outlet. Never yank cord to disconnect from outlet; instead, grasp plug and pull to disconnect.
4. Do not allow cord to touch hot surfaces. Let iron cool completely before putting away. Loop cord loosely around iron when storing.
5. Always disconnect iron from electrical outlet when filling with water or emptying and when not in use.
6. Do not operate iron with a damaged cord or if the iron has been dropped or damaged. To avoid the risk of electric shock, do not disassemble the iron. Call our toll-free customer assistance number for information on examination, repair or electrical or mechanical adjustment. Incorrect reassembly can cause a risk of electric shock when the iron is used.
7. Close supervision is necessary for any appliance being used by or near children. Do not leave iron unattended while connected or on an ironing board.
8. Burns can occur from touching hot metal parts, hot water, or steam. Use caution when you turn a steam iron upside down – there may be hot water in the reservoir.

### **SPECIAL INSTRUCTIONS**

1. To avoid a circuit overload, do not operate another high wattage appliance on the same circuit.
2. If an extension cord is absolutely necessary, a 10-ampere cord should be used. Cords rated for less amperage may overheat. Care should be taken to arrange the cord so that it cannot be pulled or tripped over.

## SAVE THESE INSTRUCTIONS!

### **Consumer Safety Information**

**This product is intended for household use only.**

This appliance is equipped with a polarized plug. This type of plug has one blade wider than the other. The plug will fit into an electrical outlet only one way. This is a safety feature intended to help reduce the risk of electrical shock. If you are unable to insert the plug into the outlet, try reversing the

plug. If the plug should still fail to fit, contact a qualified electrician to replace the obsolete outlet. Do not attempt to defeat the safety purpose of the polarized plug by modifying the plug in any way.

Use the iron on an ironing board. Ironing on any other surface may damage that surface.

Do not operate the iron with the Quick Storage Shield attached.

# Know Your Iron

## Parts and Features

- 1** Automatic Shutoff Reset Button and Light
- 2** Spray/Blast
- 3** Adjustable Steam Switch
- 4** Water Tank Opening
- 5** Spray Nozzle
- 6** Water Window
- 7** Temperature Control Dial
- 8** Soleplate
- 9** Power On Light
- 10** Heel Rest
- 11** Cord
- 12** Quick Storage Shield

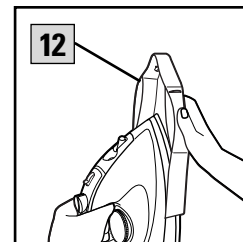
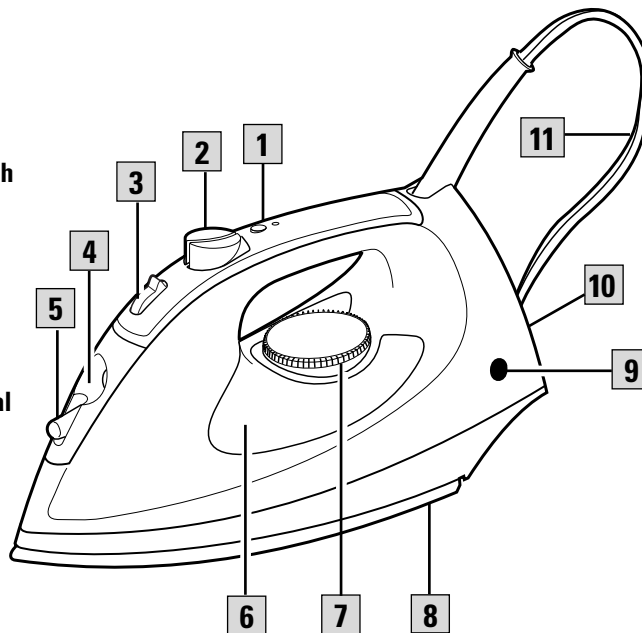

## Before First Use

- Steam vents should be cleaned before first use. Prepare iron for steam ironing, then iron over an old cloth for a few minutes while letting the iron steam. This will clean the vents.
- Many irons spit or sputter during the first few uses with tap water. This happens as the steam chamber becomes conditioned. This will stop after a few uses.
- During first use of the iron, it may appear to smoke. This will stop and does not indicate a defect or hazard.

# Using Your Iron

## To Dry Iron

1. Plug iron into outlet.
2. Set the Adjustable Steam Switch to **○** (the Dry Iron position).

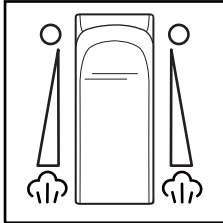

3. Turn Temperature Control Dial

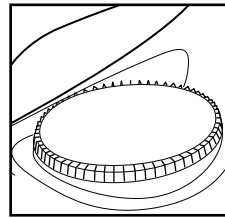

to desired temperature. Allow two minutes for iron to reach desired temperature.

4. To turn iron Off, turn Temperature Control Dial to Off and unplug iron.

## To Steam Iron

1. Unplug iron. Using a cup, slowly pour 6 ounces ( $\frac{3}{4}$  cup) of tap water into water tank opening. Do not fill iron directly from the faucet.

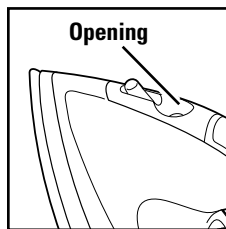

2. Plug iron into outlet.

3. Turn the Temperature Control Dial to desired fabric setting in the steam range. Set the Adjustable Steam Switch to the recommended steam level. See "Fabric Setting Chart" on page 5.

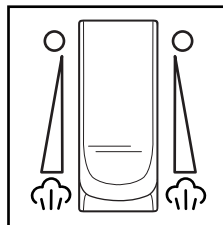



4. Allow two minutes for the iron to reach desired temperature.
5. To turn iron off, set Adjustable Steam Switch to **○** (Dry Iron). Turn the Temperature Control Dial to Off. Unplug iron.
6. Empty water from the iron following directions in "Caring for Your Iron."

### Water

Please use ordinary tap water. If you have extremely hard water, alternate between tap water and distilled water for use in the iron.

## Fabric Setting Chart

Steam Setting	Temperature Setting	Ironing Instructions
 <b>Dry Iron</b>	Off	
	Nylon, Acrylic	Dry iron using spray if necessary.
	Silk	Dry iron on the wrong side of the fabric.
 <b>Steam Range</b>	Wool	Use a press cloth and steam iron on the wrong side of fabric.
	Polyester	Iron while fabric is still damp.
	Rayon	Iron using spray if necessary.
	Cotton, Linen	For cotton, iron while still damp or use spray. For linen, iron fabric on wrong side.

## Caring for Your Iron

### Iron

1. The water tank of your iron should be emptied after each use. Turn Temperature Control Dial to Off. Unplug the iron and hold over a sink. Slowly tilt pointed end of iron down over sink. Water will run out of water tank opening.
2. After iron has completely cooled, wrap cord loosely around the iron and store in an upright position. Do not store iron laying flat on soleplate.

### Soleplate

1. Never iron over zippers, pins, metal rivets, or snaps, as these may scratch the soleplate.
2. To clean occasional build-up on the soleplate, wipe with a sudsy cloth. Do not use abrasive cleansers or metal scouring pads.
3. Always store iron upright in the heel rest position.

## Optional Features (on selected models)

**Adjustable Steam Switch** – This switch provides minimum steam for wool or maximum steam for linen. Set the switch to **O** to change to Dry Iron.

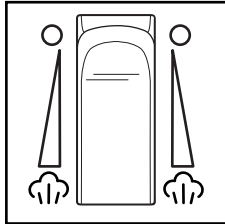

**Spray and Blast of Steam Buttons** – Push Blast Button for an extra blast of steam. Push Spray Button to release a fine spray of water for difficult wrinkles in cotton or linen.

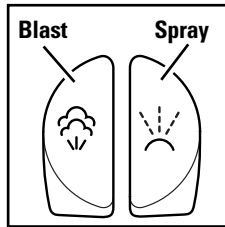

**Power On Light** – This light comes on when the iron is plugged in and remains on until the iron is unplugged. The light stays on even if Temperature Control Dial is turned to Off.

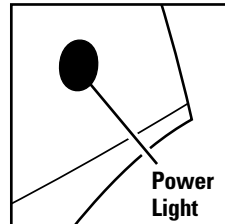

**Automatic Shutoff Reset Button and Light** – The light comes on when the iron is first plugged in. After one hour, the iron will shut off and the light will go out. Push the Reset Button to turn iron back on.

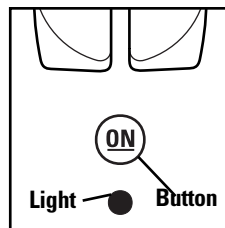

**Quick Storage Shield** – There is no need to wait for the iron to cool before storing. Make sure the iron has been turned off and unplugged. Then, place the Quick Storage Shield on the iron immediately after ironing.

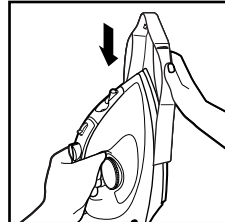

**CAUTION:** The soleplate may be hot, so care must be used in placing the Quick Storage Shield on the soleplate.

### Vertical Steam

1. Unplug iron. Using a cup, slowly pour 6 ounces ( $\frac{3}{4}$  cup) of tap water into water tank opening. Do not fill iron directly from the faucet.
2. Plug iron into outlet.
3. Turn the Temperature Control Dial to highest setting.
4. Allow two minutes for the iron to reach desired temperature.
5. Hang garment in a location that is not susceptible to damage from heat or moisture. Do not hang in front of wallpaper, window, or mirror.
6. Hold iron about 6 inches away from garment and press and release the Blast Button to steam out wrinkles. Do not press the Blast Button more than once every 2 seconds.
7. To turn iron off, turn Temperature Control Dial to Off. Unplug iron.
8. Empty water from the iron following directions in "Caring for Your Iron."

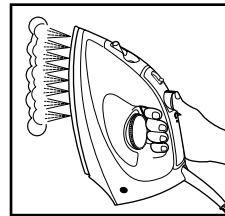

**NOTE:** Do not allow hot soleplate to touch delicate garments.

# Troubleshooting

<b>PROBLEM</b>	<b>Things TO CHECK</b>
Iron won't heat.	<ul style="list-style-type: none"> <li>• Is the iron plugged in and the outlet working? Check the outlet by plugging in a lamp.</li> <li>• Is the Temperature Control Dial turned to a fabric setting?</li> <li>• If auto shutoff model, is the Reset Light illuminated? If not, push to reset.</li> </ul>
Water is leaking out of the iron.	<ul style="list-style-type: none"> <li>• Do not overfill the water tank.</li> <li>• If steam ironing, is Adjustable Steam Switch in a steam position that matches the Temperature Control Dial steam range? Did the iron have enough time to preheat?</li> <li>• If dry ironing, make sure the Adjustable Steam Switch is in the DRY IRON position.</li> </ul>
Iron won't steam.	<ul style="list-style-type: none"> <li>• Check the water level.</li> <li>• Is the Adjustable Steam Switch in the STEAM position?</li> <li>• Has the iron had enough time to preheat?</li> </ul>
Iron leaves spots on clothing.	<ul style="list-style-type: none"> <li>• ALWAYS empty the water tank of the iron after using. Water left in the tank may discolor clothing and soleplate.</li> </ul>
Wrinkles not removed.	<ul style="list-style-type: none"> <li>• Check Temperature Control Dial is set to correct fabric.</li> </ul>
Iron too hot.	<ul style="list-style-type: none"> <li>• Check Temperature Control Dial and set to lower setting. Let iron cool down 5 minutes before continuing.</li> </ul>
Cord is twisted.	<ul style="list-style-type: none"> <li>• Unplug iron and let cool. Hold iron cord in the middle of entire length. Let plug and iron dangle freely until cord uncoils. This will extend the life of your iron cord.</li> </ul>

# Customer Assistance

If you have a claim under this warranty, please call our Customer Assistance Number. For faster service please have model, series, and type numbers ready for operator to assist you. These numbers can be found on the heel rest of your iron.

**MODEL:** \_\_\_\_\_ **TYPE:** \_\_\_\_\_ **SERIES:** \_\_\_\_\_

**Customer Assistance Number 1-877-207-0923**

**Keep this number for future reference!**

**E-mail inquiries: [www.gehousewares.com](http://www.gehousewares.com)**

## Two-Year Limited Warranty

### What does your warranty cover?

- Any defect in material or workmanship.

### For how long after the original purchase?

- Two years.

### What will we do?

- Provide you with a new one.

### How do you make a warranty claim?

- Save your receipt.
- Properly pack your unit. We recommend using the original carton and packing materials.
- Return the product to your nearest WAL\*MART store or call Customer Assistance at 1-877-207-0923.

### What does your warranty not cover?

- Glass parts, glass containers, cutter/strainer, blades and/or agitators.
- Commercial use or any other use not found in printed directions.
- Damage from misuse, abuse, or neglect.
- Products purchased or serviced outside the USA.

### How does state law relate to this warranty?

- This warranty gives you specific legal rights, and you may also have other rights which vary from state to state.
- WAL\*MART expressly disclaims all responsibility for consequential damages or incidental losses caused by use of this appliance. Some states do not allow this exclusion or limitation of incidental or consequential losses so the foregoing disclaimer may not apply to you.

### What if you purchased your product in the U.S., Canada or Mexico and encounter a problem while using it outside the country of purchase?

- The warranty is valid only in the country of purchase and if you follow the warranty claim procedure as noted.



is a trademark of  
General Electric Company  
and is used under license by  
WAL\*MART Stores, Inc.  
Bentonville, AR 72716

840097600

WAL\*MART Stores, Inc.  
Bentonville, AR 72716

2/02





## Plancha

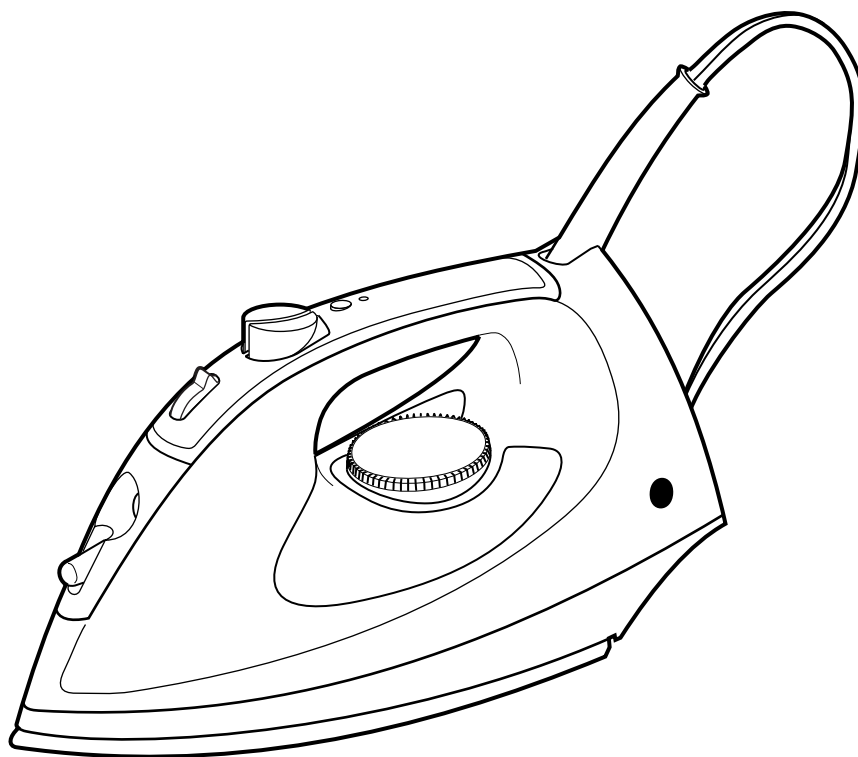

<b>Salvaguardias importantes .....</b>	<b>2</b>	<b>El cuidado de su plancha .....</b>	<b>5</b>
<b>Conozca su plancha .....</b>	<b>3</b>	<b>Propiedades opcionales .....</b>	<b>6</b>
<b>El uso de su plancha .....</b>	<b>4</b>	<b>Localización de fallas.....</b>	<b>7</b>
<b>Tabla de graduaciones de las telas .....</b>	<b>5</b>	<b>Asistencia al cliente.....</b>	<b>8</b>

**Para comunicarse con Asistencia al Cliente, llame al 1-877-207-0923**

840097600

## SALVAGUARDIAS IMPORTANTES

Cuando use su plancha de hierro, es importante seguir todas las precauciones de seguridad básicas que incluyen lo siguiente:

### **LEA TODAS LAS INSTRUCCIONES ANTES DE USARLA**

1. Use la plancha solamente para la aplicación indicada.
2. Para protegerse contra el riesgo de choque eléctrico, no sumerja la plancha en agua ni en ningún otro líquido.
3. Siempre se debe apagar la plancha (OFF) antes de enchufarla o desenchufarla del tomacorriente. Nunca tire del cordón para desconectarla del tomacorriente; en cambio, agarre el enchufe y tire para desconectar.
4. No permita que el cordón toque las superficies calientes. Deje que la plancha se enfríe completamente antes de guardarla. Enrolle el cordón holgadamente alrededor de la plancha para guardarla.
5. Siempre desconecte la plancha del tomacorriente cuando la llene con agua o la vacíe y cuando no la esté usando.
6. No opere la plancha con un cordón dañado o si la plancha se ha dejado caer o está averiada. Para evitar el riesgo de choque eléctrico, no desarme la plancha. Llame a nuestro número gratuito de asistencia al cliente para obtener información respecto a su revisión, reparación o ajuste eléctrico o mecánico. Si el aparato se vuelve a ensamblar en forma incorrecta, existe el riesgo de que ocurra un choque eléctrico cuando se use.
7. Se requiere una supervisión rigurosa cuando los niños utilicen aparatos o cuando éstos se estén utilizando cerca de ellos. No deje la plancha sin supervisión cuando esté conectada o sobre una tabla de planchar.
8. Pueden ocurrir quemaduras si se tocan partes metálicas calientes, agua caliente o vapor. Tenga cuidado cuando invierta la plancha de vapor ya que puede haber agua caliente en el tanque.

## INSTRUCCIONES ESPECIALES

1. Para evitar una sobrecarga del circuito, no opere otro aparato electrodoméstico de alto vataje en el mismo circuito.
2. Si es absolutamente necesario usar un cordón de alargue, se deberá usar un cordón de 10 amperios. Los cordones con una clasificación nominal de menor amperaje pueden recalentarse. Es importante utilizar cautela para arreglar el cordón de manera que no se pueda tirar del mismo ni tropezarse.

## ¡GUARDE ESTAS INSTRUCCIONES!

### Información para la seguridad del consumidor

**Este aparato ha sido diseñado solamente para uso doméstico.**

Este aparato viene equipado con un enchufe polarizado. Este tipo de enchufe tiene una clavija más ancha que la otra. El enchufe encajará en un tomacorriente de una sola manera. Esta es una propiedad de seguridad destinada a reducir el riesgo de choque eléctrico. Si no puede introducir el enchufe en el tomacorriente, trate de invertir el enchufe.

Si aún no encaja, comuníquese con un electricista competente para cambiar el tomacorriente obsoleto. No trate de hacer caso omiso del propósito de seguridad del enchufe polarizado modificándolo de alguna manera.

Use la plancha sobre una tabla de planchar. Si se plancha sobre cualquier otra superficie es posible que se cause daño a la misma.

No ponga a funcionar la plancha con el Revestimiento para almacenaje rápido puesto.

# Conozca su plancha

## Piezas y características

- 1** Cierre automático, botón de reposición y luz
- 2** Rocío/chorro
- 3** Interruptor de vapor regulable
- 4** Abertura del tanque de agua
- 5** Boquilla rociadora
- 6** Ventana de agua
- 7** Cuadrante de control de temperatura
- 8** Placa de base
- 9** Luz de encendido
- 10** Talón de apoyo
- 11** Cordón
- 12** Revestimiento para almacenaje rápido

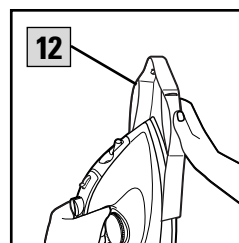
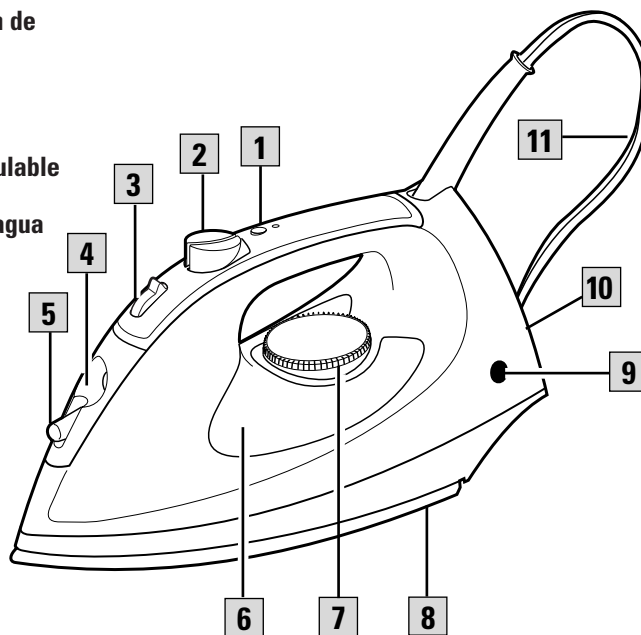

## Antes del primer uso

- Antes de usar la plancha por primera vez, es importante limpiar los orificios de vapor. Prepare la plancha para planchar con vapor, luego planche sobre un paño viejo durante unos minutos mientras deja que la plancha produzca vapor. Esto limpiará los orificios.
- Muchas planchas chisporrotean o salpican durante las primeras aplicaciones con agua corriente. Esto sucede porque la cámara de vapor se está acondicionando y no sucederá más después de varias aplicaciones.
- Cuando use la plancha por primera vez puede parecerle que sale humo. Esto dejará de suceder y no indica que haya defectos o algún peligro.

# El uso de su plancha

## Cómo planchar en seco

1. Enchufe la plancha en el tomacorriente.

2. Coloque el Interruptor de Vapor Regulable en la posición **O** (posición de planchado en seco).

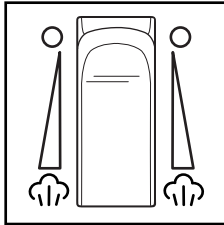

Regulable en la posición **O** (posición de planchado en seco).

3. Coloque el Cuadrante de Control de Temperatura en la temperatura deseada. Espere dos minutos hasta que la plancha alcance la temperatura deseada.

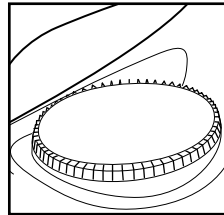

4. Para apagar la plancha, gire el Cuadrante de Control de Temperatura a la posición apagada (Off) y desenchufe la plancha.

## Cómo planchar con vapor

1. Desenchufe la plancha. Usando una taza, vierta lentamente 6 onzas ( $\frac{3}{4}$  de taza) de agua corriente en la abertura del tanque de agua. No llene la plancha directamente desde el grifo.

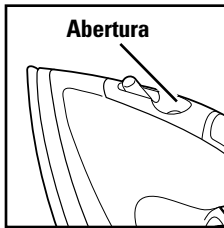

2. Enchufe la plancha en el tomacorriente.

3. Coloque el Cuadrante de control de temperatura en la graduación para telas deseada en la gama de vapor. Coloque el Interruptor de vapor regulable en el nivel recomendado

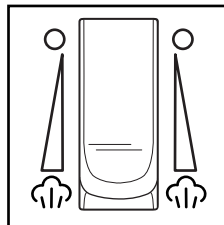

de vapor. Vea la "Tabla de graduaciones de las telas" en la página 5.

4. Espere dos minutos hasta que la plancha alcance la temperatura deseada.



5. Para apagar la plancha, coloque el Interruptor de Vapor Regulable en **O** (planchado en seco). Gire el Cuadrante de Control de Temperatura a la posición apagada (Off). Desenchufe la plancha.

6. Vacíe el agua de la plancha siguiendo las instrucciones indicadas en "El cuidado de su plancha".

### Agua

Por favor use agua corriente del grifo. Si el agua en su zona es extremadamente dura, puede alternar entre agua corriente y agua destilada para usar en la plancha.

## Tabla de graduaciones de las telas

Graduación de vapor	Graduación de temperatura	Instrucciones de planchado
 <b>Seco</b>	Apagado	
	Nilón, Acrílico	Planchado en seco usando rocío si es necesario.
	Seda	Planchado en seco del lado inverso de la tela.
 <b>Gama de Vapor</b>	Lana	Use un paño de planchar y planche con vapor del lado inverso de la tela.
	Poliéster	Planche mientras la tela está aún húmeda.
	Rayón	Planche usando rocío si es necesario.
	Algodón, Hilo	Para algodón, planche cuando aún está húmedo o use rocío. Para hilo, planche del lado inverso de la tela.

## El cuidado de su plancha

### Plancha

- Se debe vaciar el tanque de agua de su plancha después de cada uso. Gire el Cuadrante de Control de Temperatura a la posición apagada (OFF). Desenchufe la plancha y sosténgala sobre un fregadero. Incline el extremo puntiagudo de la plancha lentamente hacia abajo encima del fregadero. El agua saldrá por la abertura del tanque de agua.
- Después de haber enfriado completamente la plancha, envuelva el cordón holgadamente alrededor de la plancha y guárdela en posición vertical. No guarde la plancha apoyada sobre la placa de base.

### Placa de base

- Nunca planche sobre cierres de cremallera, alfileres, remaches metálicos o broches, ya que éstos pueden rayar la placa de base.
- Para limpiar la acumulación ocasional en la placa de base, limpie con un paño jabonoso. No use productos de limpieza abrasivos ni esponjillas metálicas.
- Siempre guarde la plancha en posición vertical sobre el talón de apoyo.

# Propiedades opcionales (en modelos seleccionados)

## Interruptor de Vapor Regulable – Este

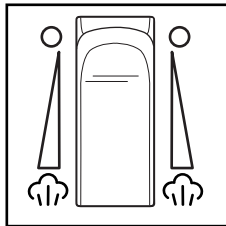

interrup-tor pro-por-ciona vapor mí-nimo para lana o vapor má-ximo para hilo. Coloque el interrup-tor en **O** para am-biar a Planchado en Seco.

## Botones de Rocío y Chorro de Vapor –

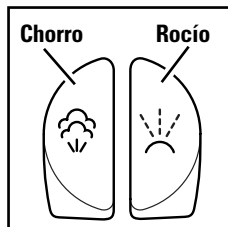

Presione el Botón de Chorro para un chorro adicional de vapor. Presione el Botón de Rocío para soltar un rocío fino de agua para planchar arrugas difíciles en prendas de algodón o hilo.

## Luz de encendido – Esta



luz se enciende cuando se enchufa la plancha y permanece encendida hasta que se desenchufe la plancha. La luz permanece encendida aún si el Cuadrante de Control de Temperatura está en la posición apagada (Off).

## Cierre automático y Botón de reposición y luz – La luz se

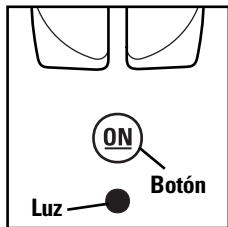

enciende cuando se enchufa la plancha por primera vez. Después de una hora, la plancha se apaga y la luz se apaga. Presione el Botón de Reposición para encender la plancha nuevamente.

## Revestimiento para almacenaje rápido – No

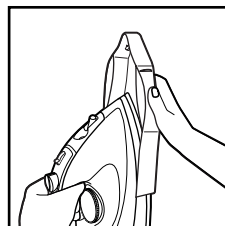

es necesario esperar hasta que la plancha se enfríe antes de guardarla. Asegúrese de que se haya apagado y desenchufado la plancha. Coloque el Revestimiento para almacenaje rápido en la plancha inmediata-

mente después de planchar.

**PRECAUCIÓN:** Es posible que la placa de base esté caliente, de manera que es importante tener cuidado al colocar el Revestimiento para almacenaje rápido sobre la placa de base.

## Cómo usar el vapor vertical

1. Desenchufe la plancha. Usando una taza, vierta lentamente 6 onzas ( $\frac{3}{4}$  de taza) de agua corriente en la abertura del tanque de agua. No llene la plancha directamente desde el grifo.
2. Enchufe la plancha en el tomacorriente.
3. Coloque el cuadrante de control de temperatura en la graduación más alta.
4. Espere dos minutos hasta que la plancha alcance la temperatura deseada.
5. Cuelgue la prenda en un lugar que no sea susceptible al daño por calor o por humedad. No la cuelgue frente a un revestimiento de papel, una ventana o un espejo.
6. Sostenga la plancha a unas 6 pulgadas de

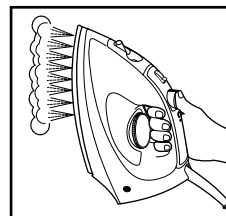

distancia de la prenda; presione y libere el botón de chorro para pasar el vapor por las arrugas. No presione el botón de chorro más de una vez cada 2 segundos.

7. Para apagar la plancha, gire el cuadrante de control de temperatura a la posición apagada (Off) y desenchufe la plancha.
8. Vacíe el agua de la plancha siguiendo las instrucciones indicadas en "El cuidado de su plancha".

**NOTA:** No permita que la placa de base caliente toque las prendas delicadas.

# Localización de fallas

## PROBLEMA

## Elementos que SE DEBEN CHEQUEAR

La plancha no se calienta.

- ¿Se ha enchufado la plancha y funciona el tomacorriente? Chequee el tomacorriente enchufando una lámpara.
- ¿Se ha colocado el Cuadrante de Control de Temperatura en una graduación para tela?
- Si es un modelo de cierre automático, ¿está la Luz de Reposición iluminada? Si no lo está, presione para reposicionar.

Hay una fuga de agua desde la plancha.

- No llene demasiado el tanque de agua.
- Si está planchando con vapor, ¿está el Interruptor de Vapor Regulable en una posición de vapor que coincida con la graduación de vapor del Cuadrante de control de temperatura? ¿Permitió suficiente tiempo para que la plancha se precalentara?
- Si está planchando en seco, asegúrese de que el Interruptor de Vapor Regulable esté en la posición de **PLANCHADO EN SECO**.

La plancha no produce vapor.

- Chequee el nivel del agua.
- ¿Está el Interruptor de Vapor Regulable en la posición de VAPOR?
- ¿Ha permitido suficiente tiempo para que la plancha se precaliente?

La plancha deja manchas en la ropa.

- SIEMPRE vacíe el tanque de agua de la plancha después de usarla. El agua que permanece en el tanque puede decolorar la ropa y la placa de base.

No se eliminan las arrugas.

- Verifique que el Cuadrante de Control de Temperatura esté en la graduación correcta según la tela.

La plancha está demasiado caliente.

- Chequee el Cuadrante de Control de Temperatura y colóquelo en la temperatura más baja. Deje que la plancha se enfríe por 5 minutos antes de continuar.

El cordón está retorcido.

- Desenchufe la plancha y deje que se enfríe. Sostenga el cordón de la plancha por la mitad de todo su largo. Deje que el enchufe y la plancha cuelguen libremente hasta que el cordón se enderece. Esto alargará la vida del cordón de su plancha.

# Asistencia al cliente

Si desea hacer un reclamo bajo esta garantía, sírvase llamar a nuestro Número de Asistencia al Cliente. Para un servicio más rápido es importante que tenga el modelo, la serie y los números del tipo listos para que el operador lo pueda ayudar. Estos números se pueden encontrar en la parte inferior de su plancha.

**MODELO:** \_\_\_\_\_ **TIPO:** \_\_\_\_\_ **SERIE:** \_\_\_\_\_

**Número de Asistencia al Cliente: 1-877-207-0923**

**¡Guarde este número para referencia futura!**

**Solicitud de información por e-mail: [www.gehousewares.com](http://www.gehousewares.com)**

## Garantía Limitada de Dos Años

### ¿Qué cubre su garantía?

- Todo defecto de material o mano de obra.

### ¿Por cuánto tiempo después de la compra inicial?

- Dos años.

### ¿Qué haremos?

- Le suministraremos una unidad nueva.

### ¿Cómo hacer un reclamo bajo garantía?

- Guarde su recibo.
- Empaque su unidad debidamente. Recomendamos usar la caja y los materiales de empaque originales.
- Devuelva el producto a su tienda WAL\*MART más cercana o llame al Número de Asistencia al Cliente al 1-877-207-0923.

### ¿Qué es lo que la garantía no cubre?

- Partes de vidrio, envases de vidrio, cortador/colador, cuchillas y/o agitadores.
- Uso comercial o cualquier otro uso que no se encuentre en las instrucciones impresas.
- Daños debido al mal uso, abuso, o negligencia.
- Productos comprados o reparados fuera de los Estados Unidos.

### ¿Cuál es la relación entre las leyes estatales y esta garantía?

- Esta garantía le otorga derechos legales específicos, y es posible que usted también tenga otros derechos que varían de un estado al otro.
- WAL\*MART expresamente niega toda responsabilidad por daños consecuentes o pérdidas incidentales causadas por el uso de este aparato. Ciertos estados no permiten esta exclusión o limitación de pérdidas incidentales o consecuentes de manera que es posible que el descargo de responsabilidad que antecede no corresponda en su caso.

### ¿Qué sucede si usted adquirió su producto en los Estados Unidos, Canadá o México y encuentra un problema cuando lo está usando fuera del país de compra?

- La garantía es válida solamente en el país de compra y si usted sigue el procedimiento de reclamo bajo garantía que se indica.



es una marca de comercio  
de General Electric Company  
usada bajo licencia por  
WAL\*MART Stores, Inc.  
Bentonville, AR 72716

840097600

WAL\*MART Stores, Inc.  
Bentonville, AR 72716

2/02



## Free Manuals Download Website

<http://myh66.com>

<http://usermanuals.us>

<http://www.somanuals.com>

<http://www.4manuals.cc>

<http://www.manual-lib.com>

<http://www.404manual.com>

<http://www.luxmanual.com>

<http://aubethermostatmanual.com>

Golf course search by state

<http://golfingnear.com>

Email search by domain

<http://emailbydomain.com>

Auto manuals search

<http://auto.somanuals.com>

TV manuals search

<http://tv.somanuals.com>