

# Owner's Manual

Custom Hood Inserts

**Hotte encastrable et adaptable**  
Manuel du propriétaire

*La section française commence à la page 11*

**Campana a medida**  
Manual del propietario

*La sección en español empieza en la página 21*

49-80565

10-08 JR

[monogram.com](http://monogram.com)



Contents

Consumer Information

Important Phone Numbers ..... 9  
 Model and Serial Numbers ..... 2  
 Problem Solver ..... 8  
 Safety Instructions ..... 4  
 Warranty ..... 10

Controls and Features ..... 5

Care and Cleaning

Light Bulbs ..... 7  
 Metal Grease Filters ..... 6  
 Stainless Steel Hood Surfaces ..... 7

Before using your custom hood insert

Read this manual carefully. It is intended to help you operate and maintain your new custom hood insert properly.  
 Keep it handy for answers to your questions.

If you don't understand something or need more help, there is a list of toll-free consumer service numbers included in the back section of this manual.

OR

Visit our Website at: [monogram.com](http://monogram.com)

Write down the model & serial numbers

You'll find them on a label behind the removable filters.

These numbers are also on the Consumer Product Ownership Registration Card packed separately with your hood.

Visit [monogram.com](http://monogram.com) and click on "Register Your Appliance" to register your custom hood insert.

Before sending in this card, please write these numbers here:

\_\_\_\_\_

Model Number

\_\_\_\_\_

Serial Number

Use these numbers in any correspondence or service calls concerning your hood.

If you received a damaged hood

Immediately contact the dealer (or builder) that sold you the hood.

### *Save time & money*

Before you request service, check the Problem Solver in the back of this manual.

It lists causes of minor operating problems that you can correct yourself.

---

### *If you need service*

To obtain service, see the Consumer Services page in the back of this manual.

We're proud of our service and want you to be pleased. If for some reason you are not happy with the service you receive, here are some steps to follow for further help.

FIRST, contact the people who serviced your appliance. Explain why you are not pleased. In most cases, this will solve the problem.

NEXT, if you are still not pleased, write all the details—including your phone number—to:

Manager, Customer Relations  
GE Appliances  
Appliance Park  
Louisville, KY 40225

# IMPORTANT SAFETY INSTRUCTIONS

## READ ALL INSTRUCTIONS BEFORE USING

### SAFETY PRECAUTIONS

**⚠ WARNING**—TO REDUCE THE RISK OF FIRE, ELECTRIC SHOCK OR INJURY TO PERSONS, OBSERVE THE FOLLOWING:

- A. Use this unit only in the manner intended by the manufacturer. If you have questions, contact the manufacturer.
- B. Before servicing or cleaning unit, switch power off at service panel and lock the service disconnecting means to prevent power from being switched on accidentally. When the service disconnecting means cannot be locked, securely fasten a prominent warning device, such as a tag, to the service panel.
- C. Do not use this unit with any solid-state speed control device.
- D. This unit must be grounded.

**⚠ CAUTION**—FOR GENERAL VENTILATING USE ONLY. DO NOT USE TO EXHAUST HAZARDOUS OR EXPLOSIVE MATERIALS AND VAPORS.

**⚠ WARNING**—TO REDUCE THE RISK OF INJURY TO PERSONS IN THE EVENT OF A RANGE TOP GREASE FIRE, OBSERVE THE FOLLOWING\*:

- A. SMOTHER FLAMES with a close-fitting lid, cookie sheet or metal tray, then turn off the burner. BE CAREFUL TO PREVENT BURNS. If the flames do not go out immediately, EVACUATE AND CALL THE FIRE DEPARTMENT.
- B. NEVER PICK UP A FLAMING PAN—You may be burned.
- C. DO NOT USE WATER, including wet dishcloths or towels—a violent steam explosion will result.
- D. Use an extinguisher ONLY if:
  1. You know you have a Class ABC extinguisher, and you already know how to operate it.
  2. The fire is small and contained in the area where it started.
  3. The fire department is being called.
  4. You can fight the fire with your back to an exit.

\*Based on "Kitchen Firesafety Tips" published by NFPA.

**⚠ WARNING**—TO REDUCE THE RISK OF A RANGE TOP GREASE FIRE:

- A. Never leave surface units unattended at high settings. Boilovers cause smoking and greasy spillovers that may ignite. Heat oils slowly on low or medium settings.
- B. Always turn hood **ON** when cooking at high heat or when flambéing food (i.e. Crepes Suzette, Cherries Jubilee, Peppercorn Beef Flambé).
- C. Clean ventilating fans frequently. Grease should not be allowed to accumulate on fan or filter.
- D. Use proper pan size. Always use cookware appropriate for the size of the surface element.

**⚠ WARNING**—TO REDUCE THE RISK OF FIRE, ELECTRIC SHOCK OR INJURY TO PERSONS, OBSERVE THE FOLLOWING:

- A. Installation work and electrical wiring must be done by qualified person(s) in accordance with all applicable codes and standards, including fire-related construction.
- B. Sufficient air is needed for proper combustion and exhausting of gases through the flue (chimney) of fuel burning equipment to prevent back drafting. Follow the heating equipment manufacturer's guidelines and safety standards such as those published by the National Fire Protection Association (NFPA), and the American Society for Heating, Refrigeration and Air Conditioning Engineers (ASHRAE), and the local code authorities.
- C. When cutting or drilling into wall or ceiling, do not damage electrical wiring and other hidden utilities.
- D. Ducted fans must always be vented to the outdoors.

**⚠ WARNING**—TO REDUCE THE RISK OF FIRE, USE ONLY METAL DUCTWORK.

- Do not attempt to repair or replace any part of your hood unless it is specifically recommended in this manual. All other servicing should be referred to a qualified technician.

**⚠ CAUTION**—AUTOMATICALLY OPERATED DEVICE. TO REDUCE THE RISK OF INJURY, DISCONNECT FROM POWER SUPPLY BEFORE SERVICING. THE UNIT IS EQUIPPED WITH AN INTEGRAL DISCONNECTING SWITCH LOCATED INSIDE THE BLOWER HOUSING.

**READ AND SAVE  
THESE INSTRUCTIONS.**

### Controls

**NOTE:** Avoid using food products that produce flames under the range hood.

1. **FAN DECREASE ON/OFF.** Press to turn on and decrease fan settings. It remembers the last fan level used. The buttons allow you to cycle around to the desired setting. (Use to set the fan speed to LOW, MED, HIGH, BOOST or OFF.)
2. **FAN INCREASE ON/OFF.** Press to turn on and increase fan settings. It remembers the last fan level used. The buttons allow you to cycle around to the desired setting. (Use to set the fan speed to LOW, MED, HIGH, BOOST or OFF.)

**SENSOR FEATURE**—The hood fan will automatically turn on at the MED setting if cooking temperatures become too hot. The fan will stay on for a minimum of 3 minutes and will then turn off when temperatures cool to an appropriate level.

3. **LIGHT DECREASE ON/OFF.** Press to turn on and dim the lights. It remembers the last light level used. The buttons allow you to cycle around to the desired setting. (There are four light levels/settings and OFF.)
4. **LIGHT INCREASE ON/OFF.** Press to turn on and brighten the lights. It remembers the last light level used. The buttons allow you to cycle around to the desired setting. (There are four light levels/settings and OFF.)
5. **POWER ON/OFF.** Press to activate (turn on)/deactivate (turn off) the control buttons. When the buttons are active (turned on), their outer rings will be illuminated. When active (turned on), the hood lights and fan will automatically turn on at their last settings.

**NOTES:**

- Always deactivate (turn off) the buttons when the hood is not in use.
- If both the LIGHT and FAN are set to OFF, the buttons will automatically deactivate (turn off) after 10 seconds.

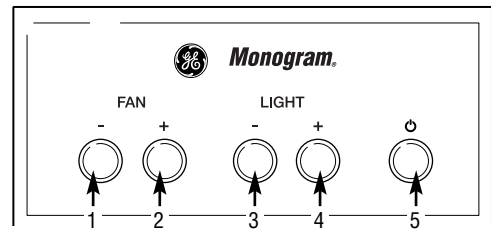

### *For your safety*

Before servicing or cleaning the unit, switch power off at the service panel and lock the service panel to prevent power from being switched on accidentally. If the service panel cannot be locked, fasten a tag or prominent warning label to the panel.

### *Metal grease filters*

The metal filters trap grease released by foods on the cooktop. The filters also help prevent flames (from food, grease) from damaging the inside of the hood.

For this reason, the filters must ALWAYS be in place when the hood is used. The grease filters should be cleaned every 6 months, or as needed.

#### **To remove:**

Support the filter with one hand while pulling down filter clip with the other. Pull the filter down and out.

#### **To replace:**

1. Tip the filter into the back tab slots and lift up.
2. While maintaining slight upward pressure on filter, open clip and press into place with two hands.

To clean, swish the filter in hot soapy water and rinse in clean water or wash it in the dishwasher. Do not use abrasive cleansers.

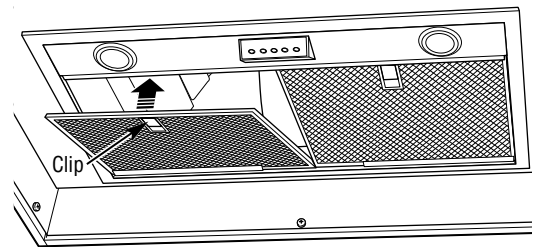
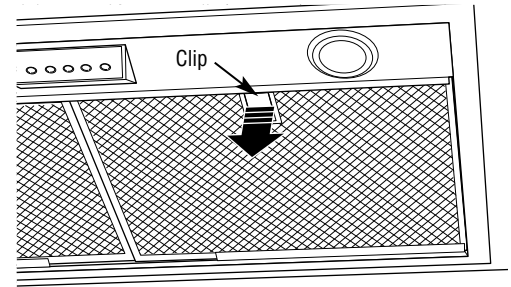

### Stainless steel hood surfaces

**Do not use a steel wool pad; it will scratch the surface.**

To clean the stainless steel surface, use warm sudsy water or a stainless steel cleaner or polish. Always wipe the surface in the direction of the grain. Follow the cleaner instructions for cleaning the stainless steel surface.

To inquire about purchasing stainless steel appliance cleaner or polish, or to find the location of a dealer nearest you, please call our toll-free number:

**National Parts Center**      **800.626.2002**  
**monogram.com**

### Light bulbs

**To change the light bulbs:**

1. Grasp the outer trim ring and twist until reaching the unlock position. Then pull the ring straight out.
2. Grasp the bulb and twist until reaching the unlock position. Then gently pull the bulb straight out.
3. Replace with the same wattage, type and size bulb. Wear gloves. Do not touch bulb with your bare fingers.

These 120 volt, 50 watt halogen bulbs with a GU10 base are available at specialty lighting stores and home building centers.

4. Replace the outer trim ring by inserting the two retaining tabs into the two tab slots, pressing the ring flush with the surface of the hood insert and twisting until reaching the lock position.

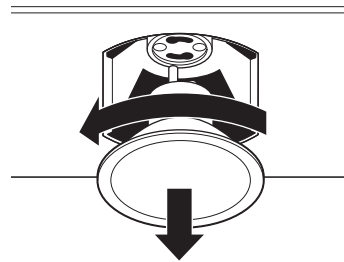
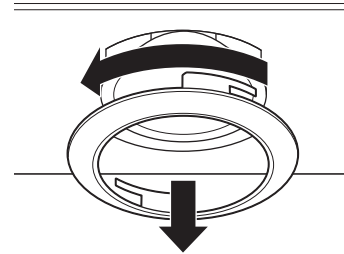

# The Problem Solver

Custom Hood Insert

Questions?  
Use this  
problem  
solver!

| PROBLEM  | POSSIBLE CAUSE   |
|--|--|
| FAN AUTOMATICALLY TURNS ON AND CAN NOT BE TURNED OFF   | <ul style="list-style-type: none"> <li>The Sensor feature will automatically turn the fan on at the MED setting if cooking temperatures become too hot. The fan will stay on for a minimum of 3 minutes and will then turn off when temperatures cool to an appropriate level.</li> </ul>  |
| FAN DOES NOT OPERATE WHEN TURNED ON  | <ul style="list-style-type: none"> <li>A fuse may be blown or a circuit breaker tripped. Replace fuse or reset circuit breaker.</li> <li>The power disconnect switch inside the hood may be switched off. Remove the metal grease filters and flip the switch on.</li> </ul>   |
| FAN FAILS TO CIRCULATE AIR OR MOVES AIR SLOWER THAN NORMAL   | <ul style="list-style-type: none"> <li>Check to <b>be sure the metal grease filters are clean</b>. Clean the metal grease filters (see the <i>Metal grease filters</i> section). If cleaning the filters does not correct the problem, call for service.</li> </ul>  |
| FAN KEEPS GOING OFF AND ON   | <ul style="list-style-type: none"> <li>The motor is probably overheating and turning itself off. This can be harmful to the motor. Check to <b>be sure the filters are clean</b>. If off and on cycling continues, call for service.</li> </ul>  |
| LIGHT WILL NOT STAY ON HIGH SETTING  | <ul style="list-style-type: none"> <li>Use 120 volt, 50 watt halogen bulbs with a GU10 base and make sure they are inserted securely. See the <i>Light bulbs</i> section.</li> </ul>   |
| THE HOOD CONTROLS ARE NOT OPERATING CORRECTLY  | <ul style="list-style-type: none"> <li>Disconnect power to the hood by removing the fuse or turning the circuit breaker off in the home fuse box. Wait 30 seconds to allow the hood controls to reset and then replace the fuse or move the circuit breaker back on.</li> </ul>  |
| SEQUENTIAL PRESSES OF THE LIGHT OR FAN BUTTONS WILL SOMETIMES CHANGE THE SETTING FROM THE LOWEST SETTING--TO OFF--TO THE HIGHEST SETTING, OR FROM THE HIGHEST SETTING--TO OFF--TO THE LOWEST SETTING | <ul style="list-style-type: none"> <li>It is normal for the light and fan buttons to cycle around through the settings so that you can easily set the controls to the desired setting.</li> </ul>  |
| WHEN PRESSING THE POWER ON/OFF BUTTON TO TURN ON THE LIGHT, THE FAN COMES ON INSTEAD   | <ul style="list-style-type: none"> <li>For your convenience, it is normal for the lights and fan to remember their last setting when you press the Power On/Off button. If you want only the lights on, press the "FAN +" (or the "FAN -" ) button until the fan is off. When you power the hood up next time, only the lights will function.</li> </ul> |



**With the purchase of your new Monogram appliance, receive the assurance that if you ever need information or assistance from GE, we'll be there. All you have to do is call—toll-free!**

### **GE Answer Center®**

**800.626.2000**

Whatever your question about any Monogram major appliance, GE Answer Center® information service is available to help. Your call—and your question—will be answered promptly and courteously. GE Answer Center® service is open 8 a.m. to 10 p.m. EST Monday – Friday and 8 a.m. to 7 p.m. EST Saturday.

**OR**

Visit our Website at: [monogram.com](http://monogram.com)

### **Monogram Preferred Service**

**800.444.1845**

A GE consumer service professional will provide expert repair service, scheduled at a time that's convenient for you. Many GE Consumer Service company-operated locations offer you service today or tomorrow, or at your convenience (7 a.m. to 10 p.m. EST Monday – Friday, 8 a.m. to 6 p.m. EST Saturday and Sunday). Our factory-trained technicians know your appliance inside and out—so most repairs can be handled in just one visit.

### **For Customers With Special Needs...**

**800.626.2000**

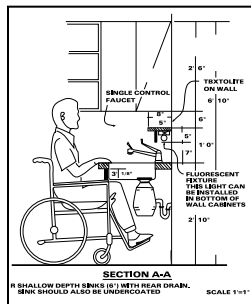

GE offers, free of charge, a brochure to assist in planning a barrier-free kitchen for persons with limited mobility.

Consumers with impaired hearing or speech who have access to a TDD or a conventional teletypewriter may call 800.TDD.GEAC (800.833.4322) to request information or service.

### **Service Contracts**

**800.626.2224**

You can have the secure feeling that GE Consumer Service will still be there after your warranty expires. Purchase a GE contract while your warranty is still in effect and you'll receive a substantial discount. With a multiple-year contract, you're assured of future service at today's prices.

### **Parts and Accessories**

**800.626.2002**

Individuals qualified to service their own appliances can have parts or accessories sent directly to their home. The GE parts system provides access to over 47,000 parts...and all GE Genuine Renewal Parts are fully warranted. VISA, MasterCard and Discover cards are accepted.

**User maintenance instructions contained in this manual cover procedures intended to be performed by any user. Other servicing generally should be referred to qualified service personnel. Caution must be exercised, since improper servicing may cause unsafe operation.**

**YOUR MONOGRAM HOOD WARRANTY**

**Staple sales slip or cancelled check here. Proof of original purchase date is needed to obtain service under warranty.**

**WHAT IS COVERED**

**LIMITED ONE-YEAR WARRANTY**

For one year from date of original purchase, we will provide, free of charge, parts and service labor in your home to repair or replace **any part of the hood** that fails because of a manufacturing defect.

.....  
This warranty is extended to the original purchaser and any succeeding owner for products purchased for ordinary home use in the 48 mainland states, Hawaii and Washington, D.C. If the product is located in an area where service by a GE Authorized Servicer is not available, you may be responsible for a trip charge or you may be required to bring the product to an Authorized GE Service Location for service. In Alaska the warranty is the same except that it is LIMITED because you must pay to ship the product to the service shop or for the service technician's travel costs to your home.

All warranty service will be provided by our Factory Service Centers or by our authorized Customer Care® servicers during normal working hours.

Should your appliance need service, during warranty period or beyond, call 800.444.1845. Please have your serial number and model number available when calling for service.

**WHAT IS NOT COVERED**

- Service trips to your home to teach you how to use the product.
  - Replacement of house fuses or resetting of circuit breakers.
  - Incidental or consequential damage caused by possible defects with this appliance.
  - Replacement of the replaceable filters.
  - Damage to the product caused by accident, fire, floods or acts of God.
  - Damage caused after delivery.
  - Failure of the product if it is used for other than its intended purpose or used commercially.
  - Improper installation.
- If you have an installation problem, contact your dealer or installer. You are responsible for providing adequate electrical, gas, exhausting and other connecting facilities as described in the Installation Instructions provided with the product.
- Product not accessible to provide required service.

**EXCLUSION OF IMPLIED WARRANTIES—Your sole and exclusive remedy is product repair as provided in this Limited Warranty. Any implied warranties, including the implied warranties of merchantability or fitness for a particular purpose, are limited to one year or the shortest period allowed by law.**

Some states do not allow the exclusion or limitation of incidental or consequential damages, so the above limitation or exclusion may not apply to you. This warranty gives you specific legal rights, and you may also have other rights which vary from state to state.

To know what your legal rights are in your state, consult your local or state consumer affairs office or your state's Attorney General.

**Warrantor: General Electric Company, Louisville, KY 40225**

*Table des matières*

**Service au consommateur**

Garantie ..... 20  
Instructions de Sécurité ..... 13  
Modèle et numéro de série ..... 11  
Numéros de téléphone importants ..... 19  
Résolution de problèmes ..... 17

**Commandes et paramètres** ..... 14

**Nettoyage et entretien**

Ampoules ..... 16  
Filtres métalliques à graisse ..... 15  
Surfaces de la hotte en acier inoxydable ..... 16

*Avant d'utiliser votre hotte encastrable et adaptable*

Lisez attentivement ce manuel. Il a été conçu pour vous aider à utiliser et à entretenir correctement votre nouvelle hotte encastrable et adaptable.

Conservez-le à portée de main pour répondre à vos questions.

Si vous ne comprenez pas quelque chose ou que vous avez besoin d'aide, vous trouverez la liste des numéros d'appel gratuit du service après-vente au verso de la couverture de ce manuel.

**OU**

Visitez notre site web sur : **monogram.com**

*Notez les numéros de modèle et de série*

Vous les trouverez sur l'étiquette derrière les filtres détachables.

Ces numéros figurent également sur la carte d'enregistrement de propriété du produit emballé séparément avec votre hotte.

Allez sur [monogram.com](http://monogram.com) et cliquez sur "Enregistrez votre appareil" pour enregistrer votre hotte aspirante.

**Avant d'envoyer la carte, veuillez noter les numéros ici :**

\_\_\_\_\_  
Numéro de modèle

\_\_\_\_\_  
Numéro de série

Utilisez ces numéros dans toute correspondance ou pour tout appel au service après-vente, concernant votre hotte.

*Si vous recevez une hotte endommagée*

Contactez immédiatement le revendeur (ou le constructeur) qui vous a vendu la hotte.

### *Économisez du temps et de l'argent*

Avant de demander l'assistance, reportez-vous au résolveur de problème figurant au dos de ce manuel.

Il répertorie les causes des dysfonctionnements mineurs que vous pouvez corriger par vos propres moyens.

---

### *Si vous avez besoin d'une intervention*

Pour utiliser le service, consultez la page du service au verso de la couverture de ce manuel.

Nous sommes fiers de notre service et nous voulons que vous en soyez satisfait. Si, pour une quelconque raison, vous êtes mécontent du service fourni, voici la procédure à suivre pour obtenir une aide supplémentaire.

PREMIÈREMENT, contactez la personne qui a réparé votre appareil. Expliquez-lui les raisons de votre mécontentement. Dans la plupart des cas, cela résoudra le problème.

ENSUITE, si vous êtes toujours mécontent, écrivez tous les détails—y compris votre numéro de téléphone—à :

Manager, Customer Relations  
GE Appliances  
Appliance Park  
Louisville, KY 40225

# INSTRUCTIONS DE SÉCURITÉ IMPORTANTES

## LISEZ TOUTES LES INSTRUCTIONS AVANT D'UTILISER VOTRE APPAREIL

### PRÉCAUTIONS EN MATIÈRE DE SÉCURITÉ

#### **⚠ AVERTISSEMENT :** POUR RÉDUIRE LE RISQUE D'INCENDIE, DE SECOURS ÉLECTRIQUE OU DE BLESSURE CORPORELLE, OBSERVEZ LES PRÉCAUTIONS SUIVANTES :

- A. N'utilisez cet appareil que de la manière prévue par le fabricant. Si vous avez des questions, appelez le fabricant.
- B. Avant de réparer ou de nettoyer votre appareil, débranchez le courant au niveau du panneau de service et verrouillez les mécanismes de débranchement de service pour éviter tout branchement accidentel au courant. Si vous ne pouvez pas verrouiller les mécanismes de débranchement de service, attachez soigneusement un avertissement bien visible, comme une étiquette, au panneau de service.
- C. N'utilisez jamais cet appareil avec un mécanisme de réglage de la vitesse à semi-conducteurs.
- D. Cet appareil doit être bien mis à la terre.

#### **⚠ ATTENTION :** UNIQUEMENT À USAGE DE VENTILATION GÉNÉRALE. N'UTILISEZ JAMAIS POUR L'ÉCHAPPEMENT DE MATIÈRES ET DE VAPEURS EXPLOSIVES.

#### **⚠ AVERTISSEMENT :** POUR RÉDUIRE LE RISQUE DE BLESSURE CORPORELLE SI DE LA GRAISSE PREND FEU SUR LA SURFACE DE CUISSON DU FOUR, SUIVEZ LES INSTRUCTIONS SUIVANTES\* :

- A. ÉTOUFFEZ LES FLAMMES avec un couvercle qui convient, une tôle à biscuits ou un plateau en métal, puis éteignez le brûleur. FAITES BIEN ATTENTION DE NE PAS VOUS BRÛLER. Si les flammes ne s'éteignent pas immédiatement, SORTEZ ET APPELEZ LES POMPIERS.
- B. NE DÉPLACEZ JAMAIS UNE CASSEROLLE QUI FLAMBE— Vous pouvez vous brûler.
- C. N'UTILISEZ JAMAIS D'EAU, en particulier de serviette ou de chiffon mouillé—il se produira une explosion violente de vapeur brûlante.
- D. N'UTILISEZ UN EXTINCTEUR que si :
  1. Vous avez un extincteur de classe ABC et vous savez comment l'utiliser;
  2. Le feu est réduit et confiné à l'endroit où il a commencé;
  3. Vous avez déjà appelé les pompiers;
  4. Vous combattez les flammes en tournant le dos à une sortie.

\* Basé sur l'ouvrage intitulé «Kitchen Fire Safety Tips» publié par la NFPA.

#### **⚠ AVERTISSEMENT :** RÉDUISEZ LE RISQUE D'UN FEU DE GRAISSE SUR LA SURFACE DE CUISSON DU FOUR :

- A. Ne laissez jamais sans surveillance les unités de cuisson de surface à une température élevée. Le bouillonnement occasionne des débordements fumants et graisseux qui peuvent prendre feu. Chauffez à feu doux les substances huileuses, avec un réglage bas ou moyen.
- B. Ne préparez pas des mets flambés sur la cuisinière. Si vous préparez des mets flambés sous la hotte, mettez le ventilateur en marche.
- C. Nettoyez les mécanismes de ventilation fréquemment. Il ne faut pas permettre une accumulation de graisse sur le ventilateur ou sur le filtre.
- D. Utilisez une casserole de bonne taille. Utilisez toujours un ustensile de cuisine qui convienne au diamètre de l'élément de cuisson.

#### **⚠ AVERTISSEMENT :** POUR RÉDUIRE LE RISQUE D'INCENDIE, DE SECOURS ÉLECTRIQUE OU DE BLESSURE CORPORELLE, OBSERVEZ LES PRÉCAUTIONS SUIVANTES :

- A. Vous devez faire exécuter tous les travaux d'installation et de câblage électrique par une personne qualifiée, conformément à tous les codes et les normes en vigueur, en particulier ceux de construction relatifs aux incendies.
- B. Vous devez assez d'air pour avoir une bonne combustion et permettre l'évacuation des gaz par le conduit de cheminée du matériel de combustion du carburant, afin d'éviter tout retour d'air. Suivez les directives du fabricant de matériel de combustion et les normes de sécurité comme celles publiées par la National Fire Protection Association (NFPA) et l'American Society for Heating, Refrigeration and Air Conditioning Engineers (ASHRAE), ainsi que les modalités des codes locaux.
- C. Si vous faites un trou ou une ouverture dans un mur ou un plafond, n'endommagez pas les fils électriques et les autres installations cachées de service public.
- D. Vous devez toujours alimenter les ventilateurs dans les conduits en air en provenance de l'extérieur.

#### **⚠ AVERTISSEMENT :** POUR RÉDUIRE LE RISQUE D'INCENDIE, N'UTILISEZ QUE DES CONDUITS EN MÉTAL.

- N'essayez jamais de remplacer ou de réparer un élément de votre hotte si le présent manuel ne le recommande pas expressément. Tout autre entretien doit être effectué par un technicien qualifié.

#### **⚠ ATTENTION :** APPAREIL COMMANDÉ AUTOMATIQUÉMENT. AFIN DE RÉDUIRE LES RISQUES DE BLESSURE, DÉBRANCHEZ L'APPAREIL DE L'ALIMENTATION ÉLECTRIQUE AVANT DE PROCÉDER À UNE RÉPARATION. L'APPAREIL EST ÉQUIPÉ D'UN SECTIONNEUR INTÉGRAL SITUÉ À L'INTÉRIEUR DU LOGEMENT DU VENTILATEUR.

## LISEZ ET CONSERVEZ CES INSTRUCTIONS.

## Commandes

**NOTE :** Évitez les produits alimentaires qui produisent des flammes sous la hotte.

**1. FAN DECREASE ON/OFF (Diminution de la vitesse du ventilateur marche/arrêt).** Appuyez sur ce bouton pour allumer le ventilateur et diminuer sa vitesse. Le dernier palier de vitesse est gardé en mémoire. Les boutons vous permettent de progresser jusqu'à la vitesse désirée. (Utilisez-les pour régler la vitesse du ventilateur sur LOW, MED, HIGH, BOOST ou OFF.)

**2. FAN INCREASE ON/OFF (Augmentation de la vitesse du ventilateur marche/arrêt).** Appuyez sur ce bouton pour allumer le ventilateur et augmenter sa vitesse. Le dernier palier de vitesse est gardé en mémoire. Les boutons vous permettent de progresser jusqu'à la vitesse désirée. (Utilisez-les pour régler la vitesse du ventilateur sur LOW, MED, HIGH, BOOST ou OFF.)

**SONDE DE TEMPÉRATURE**—Le ventilateur de hotte s'allumera automatiquement au réglage MED si la température de cuisson devient trop chaude. Le ventilateur restera allumé pendant 3 minutes au minimum, et il s'éteindra lorsque la température refroidira à un niveau approprié.

**3. LIGHT DECREASE ON/OFF (Diminution de l'éclairage marche/arrêt).** Appuyez sur ce bouton pour allumer les lampes et en diminuer l'intensité. Le dernier niveau d'éclairage est gardé en mémoire. Les boutons vous permettent de progresser jusqu'au réglage désiré. (Quatre niveaux/paramètres de luminosité sont disponibles ainsi que OFF [arrêt].)

**4. LIGHT INCREASE ON/OFF (Augmentation de l'éclairage marche/arrêt).** Appuyez sur ce bouton pour allumer les lampes et en augmenter l'intensité. Le dernier niveau d'éclairage est gardé en mémoire. Les boutons vous permettent de progresser jusqu'au réglage désiré. (Quatre niveaux/paramètres de luminosité sont disponibles ainsi que OFF [arrêt].)

**5. POWER ON/OFF (Mise sous tension marche/arrêt).** Appuyez sur ce bouton pour activer (allumer)/désactiver (éteindre) les boutons de commande. Lorsque les boutons sont actifs (allumés), leur anneau externe est illuminé. Lorsqu'ils sont activés (allumés), les lampes et le ventilateur s'allument automatiquement à leurs derniers réglages.

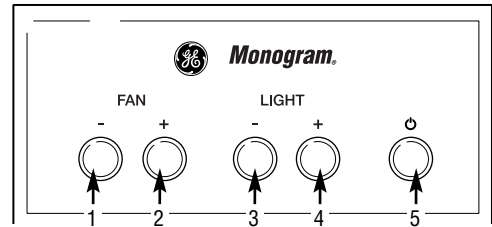
**NOTES :**

- Veillez à toujours désactiver (éteindre) les boutons si vous ne comptez pas utiliser la hotte.
- Si les deux boutons LIGHT (lampe) et FAN (ventilateur) sont réglés à OFF (arrêt), les boutons seront automatiquement désactivés (éteints) au bout de 10 secondes.

### Pour votre sécurité

Avant de réparer ou de nettoyer l'appareil, mettez-le hors service à l'aide du tableau de commande et verrouillez-le afin d'éviter que l'alimentation ne s'enclenche par inadvertance. Si le tableau ne peut être verrouillé, fixez une étiquette ou étiquette d'avertissement bien apparente sur le tableau.

### Filtres métalliques à graisse

Les filtres métalliques retiennent la graisse libérée par les aliments sur la table de cuisson. Les filtres empêchent aussi les flammes (provenant des aliments, de la graisse) d'endommager l'intérieur de la hotte.

Pour cette raison, les filtres doivent TOUJOURS être en place lorsque la hotte est utilisée. Les filtres à graisse doivent être nettoyés tous les 6 mois, ou au besoin.

#### Pour le retirer :

Tenez le filtre d'une main tout en tirant l'agrafe du filtre vers le bas avec l'autre main. Rabattez et tirez le filtre.

#### Pour le remplacer :

1. Inclinez le filtre, insérez-le dans les fentes de languette à l'arrière, puis soulevez-le.
2. Tout en maintenant une légère pression sur le filtre, ouvrez l'agrafe et poussez le filtre en place à l'aide des deux mains.

Pour le nettoyer, trempez le filtre dans de l'eau chaude savonneuse et rincez à l'eau froide ou lavez-le dans le lave-vaisselle. N'utilisez pas de nettoyeurs abrasifs.

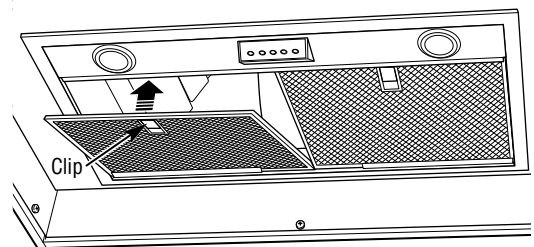
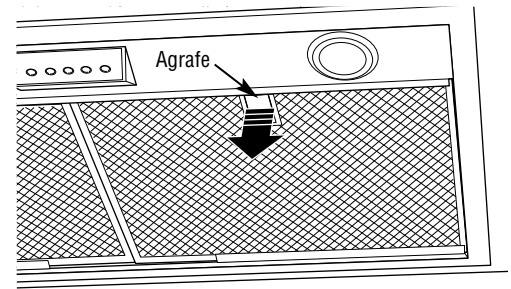

### Surfaces de la hotte en acier inoxydable

**N'utilisez pas des tampons à récurer en acier; ils vont rayer la surface.**

Pour nettoyer la surface en acier inoxydable, utilisez de l'eau chaude savonneuse ou un nettoyant ou pâte à polir pour acier inoxydable. Nettoyez toujours la surface dans la direction du grain. Suivez les instructions du produit de nettoyage de la surface en acier inoxydable.

Pour savoir comment vous procurer un produit de nettoyage pour électroménager en acier inoxydable, ou pour connaître l'adresse du concessionnaire le plus près de chez vous, veuillez composer notre numéro sans frais :

**Centre national de pièces : 800.626.2002**  
**monogram.com**

### Ampoules

**Pour remplacer les ampoules :**

1. Agrippez la garniture extérieure et tournez-la jusqu'à atteindre la position de déverrouillage. Tirez ensuite sur la garniture en ligne droite.
2. Agrippez l'ampoule et tournez-la jusqu'à atteindre la position de déverrouillage. Tirez ensuite délicatement sur l'ampoule en ligne droite.
3. Remplacez l'ampoule par une autre de mêmes type, taille et puissance (watts). Portez des gants. Ne touchez pas à l'ampoule avec les mains nues.

Ces ampoules halogènes de 120 volts, 50 watts, à base GU10 sont disponibles dans les magasins de luminaires et les centres de rénovation.

4. Remplacez la garniture extérieure en insérant les deux languettes de retenue dans les deux fentes correspondantes, en pressant sur la garniture pour la placer au niveau de la surface de la hotte et en la tournant pour atteindre la position de verrouillage.

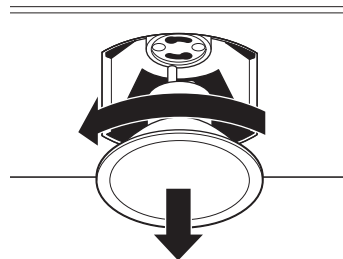
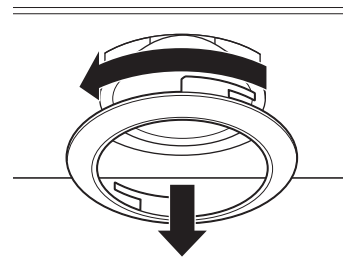



Utilisez ce système de résolution de problème !

| PROBLÈME  | CAUSES POSSIBLES   |
|---|--|
| LE VENTILATEUR S'ALLUME AUTOMATIQUEMENT ET NE PEUT ÊTRE ÉTEINT  | <ul style="list-style-type: none"> <li>La sonde de température déclenche automatiquement le ventilateur au réglage MED si la température s'élève trop. Le ventilateur restera allumé pendant 3 minutes au minimum, et il s'éteindra lorsque la refroidira à un niveau approprié.</li> </ul>  |
| LE VENTILATEUR NE FONCTIONNE PAS MÊME ALLUMÉ  | <ul style="list-style-type: none"> <li>Il se peut qu'un fusible soit grillé ou qu'un disjoncteur soit enclenché. Remplacez le fusible ou réglez à nouveau le disjoncteur.</li> <li>Le commutateur de la hotte peut être éteint. Retirez les filtres métalliques à graisse et enclenchez le commutateur.</li> </ul>   |
| LE VENTILATEUR NE FAIT PAS CIRCULER L'AIR OU DÉPLACE L'AIR PLUS LENTEMENT QUE LA NORMALE  | <ul style="list-style-type: none"> <li>Vérifiez <b>les filtres métalliques à graisse sont propre</b>. Nettoyez les filtres métallique à graisse (voir le section <i>Filtres métalliques à graisse</i>). Si malgré le nettoyage des filtres le problème persiste, appelez le service d'assistance.</li> </ul>   |
| LE VENTILATEUR NE CESSE DE S'ÉTEINDRE ET DE S'ALLUMER   | <ul style="list-style-type: none"> <li>Le moteur surchauffe probablement et s'éteint. Ceci risqué d'endommager le moteur. Vérifiez <b>que les filtres sont propre</b>. Si le problème persiste, appelez le service d'assistance.</li> </ul>  |
| LA LAMPE NE RESTERA PAS SUR LE NIVEAU ÉLEVÉ   | <ul style="list-style-type: none"> <li>Utilisez des ampoules halogènes de type 120 volts, 50 watts, des ampoules halogènes à culot GU10 et assurez-vous qu'elles ont été correctement introduites. Consultez la section <i>Ampoules</i>.</li> </ul>  |
| LES COMMANDES DE LA HOTTE NE FONCTIONNENT PAS CORRECTEMENT  | <ul style="list-style-type: none"> <li>Coupez l'alimentation de la hotte en désactivant le disjoncteur ou en retirant le fusible de la boîte à fusibles de votre domicile. Patientez 30 secondes pour que les commandes de la hotte se réinitialisent, puis remplacez le fusible et enclenchez à nouveau le disjoncteur.</li> </ul>  |
| SI VOUS APPUYEZ PLUSIEURS FOIS SUR LES BOUTONS DE LA LAMPE OU DU VENTILATEUR, LES RÉGLAGES CHANGERONT PARFOIT DU NIVEAU LE PLUS BAS AU NIVEAU OFF AU NIVEAU LE PLUS ÉLEVÉ, OU DU PLUS ÉLEVÉ AU NIVEAU OFF AU NIVEAU LE PLUS BAS | <ul style="list-style-type: none"> <li>Il est normal que les boutons d'éclairage ou de ventilateur progressent d'un réglage à l'autre afin que vous puissiez choisir aisément le réglage désiré.</li> </ul>  |
| LORSQUE VOUS APPUYEZ SUR LE BOUTON POWER ON/OFF POUR ALLUMER LA LAMPE, LE VENTILATEUR S'ENCLENCHE   | <ul style="list-style-type: none"> <li>Pour votre confort, les lampes et le ventilateur se souviennent du dernier réglage lorsque vous appuyez sur le bouton Power On/Off. Si vous souhaitez allumer uniquement les lampes, appuyez sur le bouton FAN+ (ou sur FAN-) jusqu'à éteindre le ventilateur. Lorsque vous rallumerez la hotte, les lampes seront les seules à fonctionner.</li> </ul> |



**Avec l'achat de votre nouvel appareil Monogram, soyez assuré de recevoir toute l'information ou l'assistance dont vous pourriez avoir besoin, de la part de GE. Tout ce que vous avez à faire, c'est de nous appeler—gratuitement !**

### GE Answer Center®

800.561.3344

Quelle que soit votre question concernant n'importe quel appareil Monogram, le service d'information du GE Answer Center® est disponible pour vous aider. Votre appel—et votre question—seront pris en compte rapidement et courtoisement. Le service GE Answer Center® est ouvert lundi au vendredi, de 08h00 à 22h00 et samedi, de 08h00 à 19h00 EDST.

OU

Visitez notre site web sur : [monogram.com](http://monogram.com)

### Service favori Monogram

800.561.3344

Un professionnel qualifié du service GE s'occupera de la réparation, à un moment qui vous convienne. La plupart des entreprises du service GE vous proposent une intervention le jour même ou le lendemain, ou à votre convenance (lundi au vendredi, de 07h00 à 22h00 et les samedis et dimanches, 08h00 à 18h00 EDST). Nos techniciens formés en usine connaissent l'intérieur et l'extérieur de votre appareil—la plupart des réparations peuvent être effectuées en une intervention seulement.

### Pour les clients avec des besoins spéciaux...

Aux États-Unis  
800.626.2000

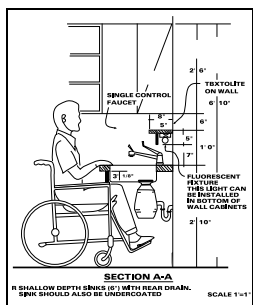

GE offre gratuitement une brochure pour aider à la planification d'une cuisine sans entrave pour les personnes à mobilité réduite.

Les consommateurs malentendants ou muets qui ont accès à un TDD ou à un télécriteur conventionnel peuvent appeler le 800.TDD.GEAC (800.833.4322) pour solliciter information ou service.

### Contrats de service

800.561.3344

Vous pouvez être rassuré de savoir que le service GE sera toujours là après l'expiration de votre garantie. Souscrivez à un contrat GE pendant que votre garantie est toujours en vigueur et vous bénéficierez d'une ristourne substantielle. Avec un contrat sur plusieurs années, vous êtes assuré d'un futur service au prix d'aujourd'hui.

### Pièces détachées et accessoires

800.561.3344

**Les personnes qualifiées pour réparer leurs propres appareils** peuvent commander des pièces détachées et des accessoires et se les faire envoyer directement à domicile. Le système de pièces détachées GE propose un accès à plus de 47 000 pièces... et toutes les pièces de rechange d'origine GE bénéficient d'une garantie complète. Les cartes bancaires VISA, MasterCard et Discover sont acceptées.

**Les instructions de maintenance contenues dans ce manuel détaillent les procédures à utiliser par n'importe quel utilisateur. Toute autre réparation ou intervention doit être effectuée par un technicien qualifié. La prudence est nécessaire, car une réparation incorrecte peut provoquer un fonctionnement dangereux de l'appareil.**

**GARANTIE DE VOTRE HOTTE**  
**Agrafez ici le chèque annulé ou le reçu de votre achat.**  
**La preuve d'achat originale sera nécessaire pour bénéficier**  
**du service après-vente pendant la période de garantie.**

**CE QUI EST  
COUVERT**

**GARANTIE LIMITÉE D'UN AN**

Pendant une année à compter de la date d'achat originale, nous fournirons gratuitement les pièces et la main-d'oeuvre à votre domicile, pour réparer ou remplacer **n'importe quelle partie de la hotte** qui serait défectueuse à cause d'un défaut de fabrication.

.....

Cette garantie est étendue à l'acheteur original et à tout propriétaire successif pour les appareils achetés pour un usage domestique ordinaire dans les 48 États continentaux, à Hawaii, à Washington D.C. ou au Canada. Si cet appareil est installé dans un endroit où il n'existe pas de service agréé GE, vous pouvez avoir à prendre en charge les frais de transport, ou il peut vous être demandé d'apporter l'appareil dans un service GE agréé pour réparation. En Alaska, la garantie est la même, sauf qu'elle est LIMITÉE parce que vous devez prendre en charge les frais de transport au magasin ou les frais de déplacement du technicien du service à votre domicile.

Tous les services de garantie sont fournis par nos centres de service d'usine, ou par un technicien Customer Care® agréé, pendant les heures de travail normales.

Dans le cas où votre appareil nécessiterait une intervention, pendant la période de garantie ou au-delà, appelez le 800.444.1845 aux États-Unis. Au Canada, appelez le 800.561.3344. Munissez-vous du numéro de modèle et du numéro de série lors de votre appel au service après-vente.

**CE QUI N'EST  
PAS COUVERT**

- Les déplacements à domicile pour vous apprendre à utiliser l'appareil.
  - Le remplacement des fusibles du domicile ou la réinitialisation des disjoncteurs.
  - Un dommage annexe ou consécutif provoqué par d'éventuels défauts de cet appareil.
  - Remplacement des filtres jetables.
  - Un dommage de l'appareil provoqué par un accident, un incendie, une inondation ou un cas de force majeure.
  - Un dommage provoqué après la livraison.
  - Une panne de l'appareil dans le cas d'une utilisation autre que celle prévue, ou d'une utilisation commerciale.
  - Une installation incorrecte.
- Si vous rencontrez un problème d'installation, contactez votre revendeur ou votre installateur. Vous êtes responsable de la fourniture appropriée d'électricité, de gaz, d'évacuation et d'autres raccordements, comme indiqué dans les instructions d'installation fournies avec votre produit.
- Un appareil non accessible pour exécuter la réparation nécessaire.

**EXCLUSION DES GARANTIES IMPLICITES – Votre seul et unique recours réside dans la réparation de l'appareil telle qu'elle est définie dans cette garantie limitée. Toutes autres garanties implicites, y compris les garanties implicites de valeur commerciale ou d'adéquation à un usage particulier, sont limitées à une année ou à la plus petite période autorisée par la loi.**

Certains états/provinces n'autorisent pas l'exclusion ou la limitation des dommages fortuits ou indirects, par conséquent la limitation ou l'exclusion ci-dessus peut ne pas s'appliquer à vous. Cette garantie vous donne des droits légaux particuliers et il est possible que vous puissiez bénéficier d'autres droits, qui varient d'un état/province à l'autre.

Pour connaître quels sont vos droits légaux dans votre état/province, consultez le bureau de service aux consommateurs local ou national ou le ministère de la Justice.

**Garant aux États-Unis : General Electric Company, Louisville, KY 40225**

**Garant au Canada : Mabe Canada Inc.**

*Contenidos*

**Servicios para el consumidor**

Garantía ..... 32  
Instrucciones de seguridad ..... 23  
Número de modelo y de serie ..... 21  
Números telefónicos importantes ..... 31  
Solucionador de problemas ..... 27

**Controles y características** ..... 24

**Cuidado y limpieza**

Bombillas de luz ..... 26  
Filtros de grasa de metal ..... 25  
Superficies de acero inoxidable de la campana ... 26

*Antes de utilizar su campana a medida*

Lea este manual con detenimiento. Su objetivo es ayudarlo a operar y mantener su nuevo campana a medida de una manera adecuada.

Manténgalo a mano para responder sus preguntas.

Si no entiende algo o necesita más ayuda, hay una lista de números gratuitos de atención al cliente en la sección trasera de este manual.

**O**

Visite nuestro sitio Web: **monogram.com**

*Escriba los números de modelo y de serie*

Usted puede encontrarlos en una etiqueta detrás de los filtros desmontables.

Estos números también se encuentran en la Tarjeta de Registro de Propiedad de Producto embalada en forma separada con su campana.

Viste monogram.com y haga clic en "Registre su artefacto" para registrar su campana de chimenea.

**Antes de enviar la tarjeta, tenga a bien escribir los números aquí:**

Número de modelo

Número de serie

Utilice estos números en cualquier correspondencia o llamadas de servicio técnico relacionadas con su campana.

*Si usted recibió un campana dañado*

Comuníquese de inmediato con el vendedor (o constructor) que le vendió el campana.

### *Ahorre tiempo y dinero*

Antes de solicitar servicio técnico, verifique el Solucionador de problemas ubicado en la parte trasera de este manual.

Incluye una lista de problemas operativos menores que usted puede corregir solo.

---

### *Si necesita servicio técnico*

Para obtener servicio técnico, diríjase a la página de Servicios para el consumidor en la parte trasera de este manual.

DESPUÉS, si aún así no está satisfecho, escriba todos los detalles—incluyendo número telefónico—a:

Estamos orgullosos de nuestro servicio y deseamos que usted quede satisfecho. Si por alguna razón no está satisfecho con el servicio que recibe, aquí incluimos algunos pasos a seguir para obtener más ayuda.

Manager, Customer Relations  
GE Appliances  
Appliance Park  
Louisville, KY 40225

PRIMERO, contacte a las personas que realizaron el servicio en su artefacto. Explique por qué no está satisfecho. En la mayoría de los casos, esto solucionará el problema.

# INSTRUCCIONES IMPORTANTE DE SEGURIDAD LEA TODAS LAS INSTRUCCIONES ANTES DE USAR

## PRECAUCIONES DE SEGURIDAD

**⚠️ ADVERTENCIA:** PARA REDUCIR EL RIESGO DE INCENDIOS, DESCARGAS ELÉCTRICAS O LESIONES PERSONALES, OBSERVE LO SIGUIENTE:

- A. Use esta unidad solamente de la manera que el fabricante lo indique. Si usted tiene preguntas, póngase en contacto con el fabricante.
- B. Antes de proporcionar servicio o de limpiar la unidad, desconecte el suministro eléctrico en el panel de servicio y cierre el mecanismo de seguridad para evitar que alguien lo conecte accidentalmente. Cuando no exista un dispositivo de cierre de seguridad, amarre un aviso visible, como una etiqueta al panel de servicio haciendo la advertencia.
- C. No use esta unidad con ningún dispositivo de control de velocidad de estado sólido.
- D. Esta unidad debe estar conectada a tierra.

**⚠️ PRECAUCIÓN:** PARA USO DE VENTILACIÓN GENERAL SOLAMENTE. NO USE PARA EXPULSAR MATERIALES PELIGROSOS O EXPLOSIVOS Y VAPORES.

**⚠️ ADVERTENCIA:** PARA REDUCIR EL RIESGO DE LESIONES PERSONALES EN EL CASO DE UN INCENDIO DEBIDO A GRASA DE ESTUFA QUEMADA, HAGA LO SIGUIENTE\*:

- A. CONTENGA LAS LLAMAS con una tapa que ajuste bien sobre la sartén, con una lámina para hacer dulces o con una bandeja metálica, y luego apague el quemador. TENGA CUIDADO DE NO QUEMARSE. Si las llamas no se apagan inmediatamente, EVACUE EL LUGAR Y LLAME AL DEPARTAMENTO DE BOMBEROS.
- B. NUNCA AGARRE UNA SARTÉN O UNA OLLA QUE SE ENCUENTRE EN LLAMAS—Se podría quemar.
- C. NO USE AGUA, incluyendo paños de cocina o toallas humedecidas—esto hará que ocurra una explosión de vapor violenta.
- D. Use un extintor SOLAMENTE si:
  - 1. Usted sabe que tiene un extintor Clase ABC, y si usted ya sabe cómo operarlo.
  - 2. El fuego es pequeño y está contenido al área donde comenzó.
  - 3. El departamento de bomberos ha sido llamado.
  - 4. Usted está luchando contra las llamas con sus espaldas hacia una salida.

\* Basado en "Ideas para la seguridad en la cocina", publicado por NFPA.

**⚠️ ADVERTENCIA:** PARA REDUCIR EL RIESGO DE UN FUEGO DE GRASA DE ESTUFA:

- A. Nunca deje unidades de superficies sin la atención debida en selecciones altas. Cuando se está hirviendo algo y ocurren derramamientos, estos podrían causar humo y que los derramamientos grasosos se incendien. Caliente los aceites lentamente a selecciones medias y bajas.
- B. Siempre **encienda** la campana cuando cocine a fuego alto o cuando flambee alimentos (Crepes Suzette, Cherries Jubilee, Flambeado de Carne con Pimienta).
- C. Limpie el ventilador con frecuencia. La grasa no debe acumularse en el ventilador o en el filtro.
- D. Use una sartén de tamaño apropiado. Siempre use piezas de cocina apropiadas para el tamaño del elemento de la superficie.

**⚠️ ADVERTENCIA:** PARA REDUCIR EL RIESGO DE INCENDIOS, DESCARGAS ELÉCTRICAS O LESIONES PERSONALES, OBSERVE LO SIGUIENTE:

- A. El trabajo de instalación y el alambrado eléctrico debe hacerlo una persona(s) calificada conforme a todos los códigos y estándares aplicables, incluyendo una construcción aprobada por el inspector de incendios.
- B. Suficiente aire es necesario para una combustión apropiada y para deshacerse de los gases a través de una salida de humo (chimenea) de equipos que queman combustibles para prevenir retroalimentación. Siga las recomendaciones del fabricante del equipo de calentamiento y los estándares de seguridad tales como los publicados por la Asociación nacional de protección de incendios (NFPA), y la Sociedad americana de ingenieros de calefacción, acondicionadores de aire y refrigeración (ASHRAE), y los códigos de las autoridades locales.
- C. Cuando se encuentre cortando o taladrando en la pared o en el techo, no dañe los alambros eléctricos u otras utilidades escondidas.
- D. Los ventiladores con conductos deben estar siempre ventilados hacia el exterior.

**⚠️ ADVERTENCIA:** PARA REDUCIR EL RIESGO DE INCENDIOS, SOLAMENTE USE CONDUCTOS METÁLICOS.

- No intente reparar o reemplazar ninguna parte de su campana a no ser que lo recomiende específicamente este manual. Cualquier otro servicio debe ser referido a un técnico calificado.

**⚠️ PRECAUCIÓN:** DISPOSITIVO OPERADO AUTOMÁTICAMENTE. PARA REDUCIR EL RIESGO DE LESIONES, DESCONECTE DE LA FUENTE DE ENERGÍA ANTES DE EFECTUAR REPARACIONES. LA UNIDAD SE ENCUENTRA EQUIPADA CON UN INTERRUPTOR DE DESCONEXIÓN INTEGRAL UBICADO DENTRO DEL CUERPO DEL VENTILADOR.

**LEA Y SIGA  
ESTAS INSTRUCCIONES.**

### Controles

**NOTA:** No utilice elementos que producen llamas bajo la campana de cocina.

1. **FAN DECREASE ON/OFF (Disminución de ventilador encendido/apagado).** Presione para encender y disminuir las configuraciones del ventilador. Vuelve al último nivel de ventilador utilizado. Los botones le permiten desplazarse hasta la configuración deseada. (Utilice para configurar la velocidad del ventilador en LOW (baja), MED (media), HIGH (alta), BOOST (impulso) o en OFF (apagado).
2. **FAN INCREASE ON/OFF (Aumento de ventilador encendido/apagado).** Presione para encender y aumentar las configuraciones del ventilador. Vuelve al último nivel de ventilador utilizado. Los botones le permiten desplazarse hasta la configuración deseada. (Utilice para configurar la velocidad del ventilador en LOW (baja), MED (media), HIGH (alta), BOOST (impulso) o en OFF (apagado).

**CARACTERÍSTICA DE SENSOR**—El ventilador de la campana se enciende automáticamente en la configuración MED si las temperaturas de cocción se elevan demasiado. El ventilador permanecerá encendido por un mínimo de 3 minutos y luego se apagará cuando las temperaturas bajan a un nivel apropiado.

3. **LIGHT DECREASE ON/OFF (Disminución de luz encendido/apagado).** Presione para encender y atenuar las luces. Vuelve al último nivel de luz utilizado. Los botones le permiten desplazarse hasta la configuración deseada. (Existen cuatro niveles de luz/configuraciones y apagado [OFF]).
4. **LIGHT INCREASE ON/OFF (Aumento de luz encendido/apagado).** Presione para encender y aumentar las luces. Vuelve al último nivel de luz utilizado. Los botones le permiten desplazarse hasta la configuración deseada. (Existen cuatro niveles de luz/configuraciones y apagado [OFF]).
5. **POWER ON/OFF (encendido/apagado).** Presione para activar (encender)/desactivar (apagar) los botones de control. Cuando los botones se encuentran activos (encendidos), los anillos exteriores se iluminarán. Cuando se encuentran activos (encendidos), las luces de la campana y ventilador se encenderán automáticamente en sus últimas configuraciones.

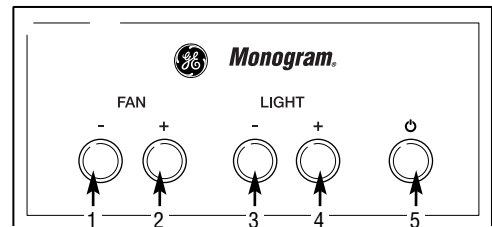

#### NOTES:

- Siempre desactive (apague) los botones cuando no esté usando la campana.
- Si la luz (LIGHT) y el ventilador (FAN) se apagan (OFF), los botones se desactivarán (apagarán) automáticamente después de 10 segundos.



### Para su seguridad

Antes de realizar reparaciones o limpiar la unidad, desconecte la energía desde el panel de servicio y bloquee éste último para evitar el accionamiento de la energía de manera accidental. Si el panel de servicio no puede bloquearse, coloque una etiqueta o cartel de advertencia sobre el panel.

### Filtros de grasa de metal

Los filtros de metal atrapan la grasa liberada por los alimentos desde la estufa. Los filtros también ayudan a evitar que las llamas (de los alimentos, grasa) dañen la parte interna de la campana.

Por esta razón, los filtros deben SIEMPRE estar en su lugar cuando la campana esté en uso. Los filtros de grasa deben limpiarse cada 6 meses, o según sea necesario.

#### Para retirar:

Sostenga el filtro con una mano mientras tira del gancho del filtro con la otra. Tire del filtro hacia abajo y quítelo.

#### Para reemplazar:

1. Incline el filtro dentro de las ranuras de lengüeta traseras y levántelo.
2. Mientras mantiene una leve presión ascendente sobre el filtro, abra el gancho y colóquelo en su lugar con ambas manos.

Limpie el filtro en agua jabonosa caliente y enjuague con agua limpia o lávelo en el lavavajillas. No utilice productos de limpieza abrasivos.

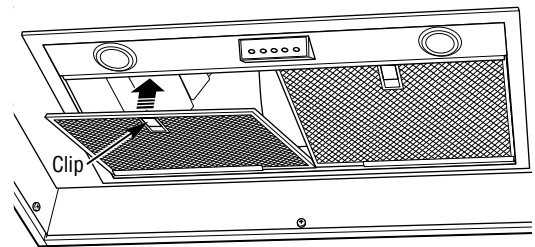
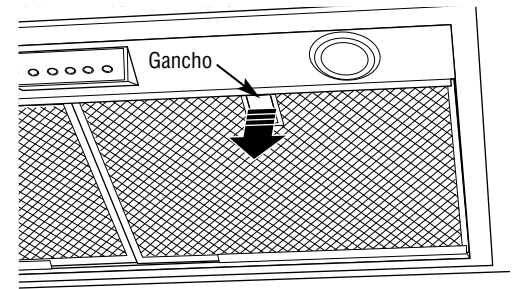

### *Superficies de acero inoxidable de la campana*

#### **No utilice almohadillas de acero ya que rayan la superficie.**

Para limpiar la superficie de acero inoxidable, utilice agua tibia jabonosa o un limpiador o lustrador de acero inoxidable. Siempre limpie la superficie en dirección de la veta. Siga las instrucciones del producto para limpiar la superficie de acero inoxidable.

Para consultar sobre la compra de limpiadores o lustradores de aparatos de acero inoxidable, o para encontrar la ubicación del distribuidor más cercano, llame a nuestro número gratuito:

**Centro nacional de repuestos 800.626.2002**  
**monogram.com**

### *Bombillas de luz*

#### **Para cambiar las bombillas de la luz:**

1. Tome el anillo exterior y gírelo hasta alcanzar la posición de destrabado. Luego tire del anillo hacia afuera.
2. Tome la bombilla y gírela hasta alcanzar la posición de destrabado. Luego tire suavemente de la bombilla hacia afuera.
3. Reemplace con una bombilla del mismo vataje, tipo y tamaño. Utilice guantes. No toque la bombilla con las manos desnudas.

Estas bombillas halógenas de 120 voltios, 50 vatios, con una base GU10 se encuentran disponibles en tiendas especializadas de iluminación y centros de construcción.

4. Reemplace el anillo exterior introduciendo las dos lengüetas de retención dentro de las dos ranuras para lengüetas, presionando el anillo hasta que quede nivelado con la superficie de la campana y girándolo hasta que alcance la posición de trabado.

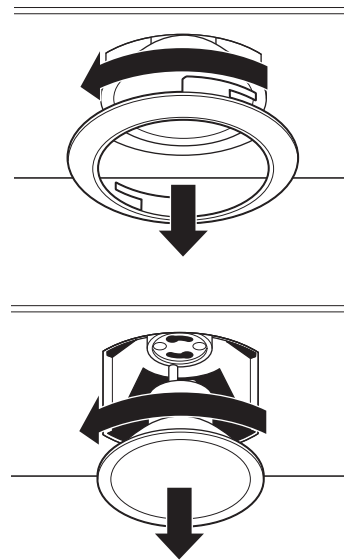

Questions?  
Use this  
problem  
solver!

| PROBLEM   | POSSIBLE CAUSE  |
|---|---|
| EL VENTILADOR SE ENCIENDE AUTOMÁTICAMENTE Y NO PUEDE APAGARSE   | <ul style="list-style-type: none"> <li>La característica de sensor se enciende automáticamente en la configuración MED si las temperaturas de cocción se elevan demasiado. El ventilador permanecerá encendido por un mínimo de 3 minutos y luego se apagará cuando las temperaturas bajen a un nivel apropiado.</li> </ul>   |
| EL VENTILADOR NO FUNCIONA CUANDO SE LO ENCIENDE   | <ul style="list-style-type: none"> <li>El fusible puede haberse quemado o el disyuntor puede haber saltado. Cambie el fusible o vuelva a configurar el disyuntor.</li> <li>El interruptor de desconexión de energía ubicado dentro de la campana puede estar apagado. Quite el filtro de grasa de metal y accione el interruptor.</li> </ul>  |
| EL VENTILADOR NO CIRCULA EL AIRE O MUEVE EL AIRE MÁS LENTAMENTE QUE LO NORMAL   | <ul style="list-style-type: none"> <li>Asegúrese de que los <b>filtros de grasa de metal estén limpios</b>. Limpie los filtros de grasa de metal (ver la sección <i>Filtros de grasa de metal</i>). Si la limpieza y el recambio de filtros no corrigen el problema, llame al servicio técnico.</li> </ul>  |
| EL VENTILADOR SE ENCIENDE Y APAGA TODO SIN PARAR  | <ul style="list-style-type: none"> <li>El motor probablemente se está sobrecalentando y se apaga solo. Esto puede dañar el motor. <b>Asegúrese de que el filtro estén limpios</b>. Si continúa el ciclo de apagado y encendido, llame al servicio técnico.</li> </ul>   |
| LA LUZ NO SE MANTIENE EN LA CONFIGURACIÓN ALTA  | <ul style="list-style-type: none"> <li>Utilice bombillas halógenas de 120 voltios, 50 vatios, con una base GU10 y asegúrese de que estén bien colocadas. Ver la sección <i>Bombillas de luz</i>.</li> </ul>   |
| LOS CONTROLES DE LA CAMPANA NO FUNCIONAN CORRECTAMENTE  | <ul style="list-style-type: none"> <li>Desconecte la energía de la campana apagando el disyuntor o quitando el fusible de la caja de fusibles. Espere 30 segundos para que los controles de la campana se reconfiguren y luego cambie el fusible o vuelva a activar el disyuntor.</li> </ul>  |
| SI SE PRESIONAN CONSECUTIVAMENTE LOS BOTONES DE LUZ O DEL VENTILADOR, CAMBIARÁ A VECES LA CONFIGURACIÓN DE LA MÁS BAJA A APAGADO A LA CONFIGURACIÓN MÁS ALTA, O DE LA MÁS ALTA A APAGADO, A LA CONFIGURACIÓN MÁS BAJA | <ul style="list-style-type: none"> <li>Es normal que los botones de luz y del ventilador le permitan desplazarse de posición para que usted pueda configurar fácilmente los controles en su configuración deseada.</li> </ul>   |
| CUANDO SE PRESIONA EL BOTÓN POWER ON/OFF (ENCENDIDO/APAGADO) PARA ENCENDER LA LUZ, EN SU LUGAR SE ENCIENDE EL VENTILADOR  | <ul style="list-style-type: none"> <li>Para su comodidad, es normal que las luces y el ventilador "recuerden" su última configuración cuando presiona el botón Power On/Off. Si sólo desea encender las luces, presione el botón "FAN +" (ventilador +) (o el "FAN -" (ventilador -) para apagar el ventilador. Cuando vuelva a encender la campana, sólo funcionarán las luces.</li> </ul> |







**Con la compra de su nuevo artefacto Monogram, tenga la tranquilidad de que si alguna vez necesita información o asistencia de GE, estaremos listos para hacerlo. ¡Todo lo que tiene que hacer es llamar en forma gratuita!**

### GE Answer Center®

800.626.2000

Cuando tenga una consulta sobre cualquier artefacto importante Monogram, el servicio de información GE Answer Center® estará listo para ayudarlo. Su llamada—y su pregunta—serán respondidas rápida y cortésmente. El servicio GE Answer Center® está abierto 8 a.m. a 10 p.m. EST lunes a viernes, 8 a.m. a 7 p.m. EST sábados.

O

Visite nuestro sitio web: [monogram.com](http://monogram.com)

### Servicio preferido Monogram

800.444.1845

Un profesional de servicio técnico de GE le brindará un servicio de reparación experto, programado en un momento que resulte conveniente para usted. Muchas locaciones operadas por la compañía de servicio técnico de GE le ofrecen un servicio en el día o al día siguiente, a cuando sea conveniente para usted (7 a.m. a 10 p.m. EST lunes a viernes, 8 a.m. a 6 p.m. EST sábados y domingos). Nuestros técnicos capacitados en la fábrica conocen el artefacto por completo, así que la mayor parte de las reparaciones puede efectuarse en sólo una visita.

### Para clientes con necesidades especiales...

800.626.2000

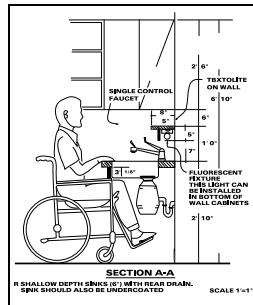

GE le ofrece, en forma gratuita, un folleto para ayudar a planificar una cocina libre de barreras para personas con movilidad limitada.

Los consumidores con problemas auditivos o de habla que tienen acceso a un TDD (teléfono para sordomudos) o un teletipo convencional pueden llamar al 800.TDD.GEAC (800.833.4322) para solicitar información o servicio técnico.

### Contratos de servicio técnico

800.626.2224

Usted puede estar tranquilo de que el Servicio Técnico de GE estará allí para ayudarlo cuando finalice su garantía. Adquiera un contrato GE mientras su garantía sigue vigente y recibirá un descuento sustancial. Con un contrato de varios años, usted se asegura servicio técnico futuro con los precios de hoy.

### Piezas y accesorios

800.626.2002

Las personas calificadas para arreglar sus propios artefactos pueden recibir las piezas o accesorios directamente en sus hogares. El sistema de piezas de GE ofrece acceso a más de 47.000 repuestos...y todas las Piezas de Repuesto Genuinas de GE tienen garantía total. Se aceptan tarjetas VISA, MasterCard y Discover.

Las instrucciones de mantenimiento del usuario incluidas en este manual cubren los procedimientos a realizar por cualquier usuario. Cualquier otra clase de arreglos deben ser efectuados por personal de servicio técnico calificado. Debe tenerse mucho cuidado, porque los arreglos inadecuados pueden provocar un funcionamiento poco seguro.

**GARANTÍA DE SU CAMPANA MONOGRAM**  
**Abroche el comprobante de venta o cheque compensado aquí. Se necesita una prueba de la fecha de compra original para obtener servicio técnico cubierto por la garantía.**

**ELEMENTOS  
CUBIERTOS**

**GARANTÍA LIMITADA DE UNO AÑO**

Durante un año a partir de la fecha original de compra, otorgaremos, en forma gratuita, piezas y servicio técnico en su hogar para reparar o reemplazar **cualquier parte de su campana** que falle debido a defectos en la fabricación.

Esta garantía se extiende al comprador original y cualquier dueño posterior para productos adquiridos para uso doméstico dentro de los 48 estados continentales, Hawaii, Washington, D.C. o Canadá. Si el producto se encuentra en una región donde no hay Servicio Técnico de GE, usted será responsable del cargo del viaje o usted puede tener que llevar el producto a un Servicio Técnico Autorizado de GE para efectuar la reparación. En Alaska la garantía es la misma salvo que es LIMITADA porque usted debe pagar el envío del producto a la tienda de servicio técnico o los gastos de viaje del técnico hasta su hogar.

Todo el servicio de garantía debe suministrarse por parte de nuestros Centros de Servicio de Fábrica o por técnicos autorizados de Customer Care® durante un horario normal de trabajo.

Si su artefacto requiere servicio técnico, durante el período de garantía o después del mismo, en los EE.UU. llame al 800.444.1845. En Canadá: 800.561.3344. Tenga el número de serie y de modelo a mano cuando llame para solicitar un servicio técnico.

**ELEMENTOS  
NO CUBIERTOS**

- Visitas a su hogar para enseñarle a usar el producto.
  - Reemplazo de fusibles domésticos o la reconfiguración de disyuntores.
  - Daños incidentales o resultantes provocados por posibles defectos en este artefacto.
  - Recambio de los filtros reemplazables.
  - Daños al producto provocados por accidentes, incendios, inundaciones o fuerza mayor.
  - Daños provocados después de la entrega.
  - Fallas del producto si se utiliza para un objetivo diferente del previsto o se usa de forma comercial.
  - Instalación inadecuados.
- Si tiene un problema con la instalación, comuníquese con su vendedor o instalador. Usted es responsable de suministrar adecuadas instalaciones eléctricas, de gas, de salida y otras conexiones como se describe en las Instrucciones de Instalación incluidas con el producto.
- Producto no accesible para prestar el servicio técnico solicitado.

**EXCLUSIÓN DE GARANTÍAS IMPLÍCITAS—Su único y exclusivo recurso es la reparación del producto como se establece en la presente Garantía Limitada. Las garantías implícitas, incluyendo garantías de comerciabilidad y aptitud para un objetivo particular, se encuentran limitadas a un año o el período más corto permitido por la ley.**

Algunos estados/provincias no permiten la exclusión o limitación de daños incidentales o resultantes, por lo tanto esta exclusión o limitación puede no aplicarse en su caso. Esta garantía le otorga derechos legales específicos y usted puede contar con otros derechos, que pueden variar de estado a estado/provincia a provincia.

Para conocer sus derechos legales en su estado/provincia, consulte a su oficina del consumidor local o estatal/provincial o al Fiscal General de su estado.

**Garante en los EE.UU.: General Electric Company, Louisville, KY 40225**

**Garante en Canadá: Mabe Canada Inc.**



GE Consumer & Industrial  
Appliances  
General Electric Company  
Louisville, KY 40225  
monogram.com

49-80565

10-08 JR

Printed in Italy



## Free Manuals Download Website

<http://myh66.com>

<http://usermanuals.us>

<http://www.somanuals.com>

<http://www.4manuals.cc>

<http://www.manual-lib.com>

<http://www.404manual.com>

<http://www.luxmanual.com>

<http://aubethermostatmanual.com>

Golf course search by state

<http://golfingnear.com>

Email search by domain

<http://emailbydomain.com>

Auto manuals search

<http://auto.somanuals.com>

TV manuals search

<http://tv.somanuals.com>