

---

# **Use and Care Guide**

*Spacemaker™ Laundry*

# **Guide de l'utilisation et d'entretien**

*Buanderie Spacemaker™*

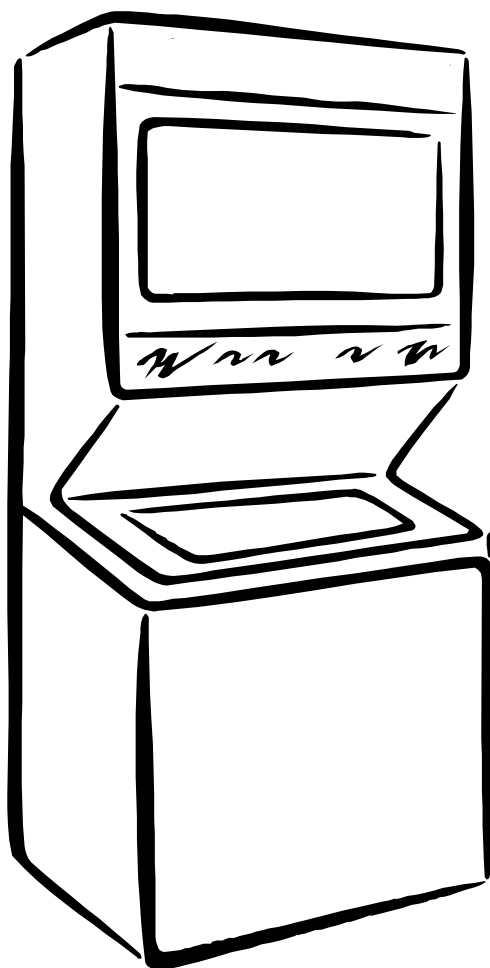

***GE Quality Product***  
***Produit de qualité GE***

***Model / Modèle WSM27TH***

---

P/N 134819600 (0611)

## Laundry Centre

Record in the space provided below the Model No. and Serial No. of this appliance. These numbers are found on the serial plate located on the inside of the dryer door.

Inscrire dans l'espace ci-dessous le N° de modèle et le N° de série de cet appareil. Ces numéros se trouvent sur la plaque de série située à l'intérieur de la porte de la sècheuse.

Model No.  
N° de modèle : \_\_\_\_\_

Serial No.  
N° de série : \_\_\_\_\_

Retain these numbers for future reference.

Conserver ces numéros pour référence ultérieure.

**IMPORTANT:** Keep a copy of your bill of sale. The date on the bill establishes the warranty period should service be required. If service is performed, it is in your best interest to obtain and keep all receipts.

**IMPORTANT:** Conservez une copie de votre facture. La date qui y figure sert à établir la période de garantie, au cas où vous auriez besoin de faire réparer votre appareil. Si vous faites réparer votre appareil, nous vous recommandons de demander et de garder tous les reçus.

### **PLEASE DO THIS NOW!**

The self-addressed OWNERSHIP REGISTRATION CARD should be filled in completely and returned.

### **À FAIRE DÈS MAINTENANT!**

Remplissez, signez et retournez le CERTIFICAT DE GARANTIE.

This information will register your product and help us to serve you quickly in the future if the occasion should demand.

Ces informations nous permettent de répertorier votre appareil et nous aident à vous servir rapidement dans l'avenir si le cas se présentait.

## Contents

Important Safety Instructions.....	3-4
Washer Operating Steps.....	5-6
Washer Cycle Selection.....	7
Washer Cycle Selection Guide.....	8
Washer Features.....	9
Dryeroperating Steps.....	10
Dryer Cycle Selection.....	11-12
Dryer Control Settings Chart.....	13-14
Care and Cleaning.....	15-16
Avoid Service Checklist.....	17-19
Service Information.....	20
Warranty.....	21
Français.....	22-40
Mesures de sécurité importantes.....	22-23
Étapes de fonctionnement de la laveuse.....	24-25
Choix du cycle de lavage.....	26
Guide de choix des cycles.....	27
Caractéristiques de la laveuse.....	28
Étapes de fonctionnement de la sècheuse.....	29
Choix du cycle de séchage.....	30-31
Tableau des réglages.....	32-33
Entretien et nettoyage.....	34-35
Liste de contrôle anti-panne.....	36-38
Information sur le service après-vente.....	39
Garantie.....	40

This Use and Care Guide provides specific operating instructions for your model. Use the Laundry Centre only as instructed in this Use and Care Guide.

Ce guide de l'utilisation et d'entretien donne des directives spécifiquement pour ce modèle. N'utiliser la laveuse/sècheuse superposées que de la façon indiquée dans ce guide de l'utilisation et d'entretien.

## Important Safety Instructions

Read all instructions before using this laundry center.

**⚠ WARNING** You *can be killed or seriously injured if you don't follow these Important Safety Instructions:*

- To reduce the risk of fire, electrical shock, or injury to persons when using this laundry center, comply with the basic warnings listed below.
- Failure to comply with these warnings could result in serious personal injuries.

### Prevent Fire

- Do not wash or dry items that have been previously cleaned in, soaked in, or spotted with gasoline, cleaning solvents, kerosene, waxes, etc. Do not store these items on or near the dryer. These substances give off vapors that could ignite or explode.
- Do not place items exposed to cooking oils in your dryer. Items contaminated with cooking oils may contribute to a chemical reaction that could cause a load to catch fire.
- Do not put oily or greasy rags or clothing on top of the laundry center. These substances give off vapors that could ignite the materials.
- Do not add gasoline, cleaning solvents, or other flammable or explosive substances to the wash water. These substances give off vapors that could ignite or explode.
- Under certain conditions, hydrogen gas may be produced in a hot water system that has not been used for 2 weeks or more. **HYDROGEN GAS IS EXPLOSIVE.** If the hot water system has not been used for such a period, before using the washer, turn on all hot water faucets and let the water flow from each for several minutes. This will release any accumulated hydrogen gas. Hydrogen gas is flammable; do not smoke or use an open flame during this time.
- To prevent fire, do not use heat to dry items containing plastic, foam rubber or similarly textured rubber-like materials, or items containing feathers or down. Use Air Fluff (No Heat) only.
- Clean the dryer lint screen before or after each load. The interior of the dryer, lint screen housing and exhaust duct should be cleaned approximately every 18 months by qualified service personnel. An excessive amount of lint build-up in these areas could result in inefficient drying and possible fire. See **Care and Cleaning**.
- Do not operate the dryer if the lint screen is blocked, damaged or missing. Fire hazard, overheating and damage to fabrics can occur. If your dryer has a drying rack, always replace the lint screen when finished using the drying rack.
- Keep area around the exhaust opening and surrounding areas free from the accumulation of lint, dust and dirt.
- Do not obstruct the flow of ventilating air. Do not stack or place laundry or throw rugs against the front or back of the laundry center.
- Do not spray any type of aerosol into, on or near laundry center at any time.
- Do not use fabric softeners or products to eliminate static unless recommended by the manufacturer of the fabric softener or product.
- Failure to comply with these warnings could result in fire, explosion, serious bodily injury and/or damage to the rubber or plastic parts of the laundry center.

### Protect Children

- Do not allow children to play on or in the laundry center. Close supervision of children is necessary when the laundry center is used near children. As children grow, teach them the proper, safe use of all appliances.
- Destroy the carton, plastic bag and other packing materials after the laundry center is unpacked. Children might use them for play. Cartons covered with rugs, bedspreads or plastic sheets can become airtight chambers.

**⚠ WARNING** Avoid fire hazard or electrical shock. Do not use an adaptor plug or extension cord or remove grounding prong from electrical power cord. Failure to follow this warning can cause serious injury, fire or death.

## Important Safety Instructions (continued)

**FOR YOUR SAFETY:** Do not obstruct the flow of ventilating air from the dryer.

**NOTE:** The instructions appearing in this Use and Care Guide are not meant to cover every possible condition and situation that may occur. Common sense and caution must be practiced when installing, operating and maintaining any appliance.

### **Protect Children (continued)**

- Keep laundry products out of children's reach. To prevent personal injury, observe all warnings on product labels.
- Before the laundry center is removed from service or discarded, remove the washer lid and dryer door to prevent accidental entrapment.
- Failure to comply with these warnings could result in serious personal injuries.

### **Prevent Injury**

- To prevent shock hazard and assure stability during operation, the laundry center must be installed and electrically grounded by a qualified service person in accordance with local codes. Installation instructions are packed in the laundry center for the installer's reference. Refer to INSTALLATION INSTRUCTIONS for detailed grounding procedures. If the laundry center is moved to a new location, have it checked and reinstalled by a qualified service person.
- Follow package directions when using laundry products. Incorrect usage can produce poisonous gas--resulting in serious injury or death.
  - **Do not** combine laundry products for use in 1 load unless specified on the label.
  - **Do not** mix chlorine bleach with ammonia or acids such as vinegar.
- To prevent serious personal injury and damage to the laundry center:
  - Do not repair or replace any part of the washer or dryer or attempt any servicing unless specifically recommended in this Use and Care Guide. Use only authorized CAMCO Parts.
  - **Do not** tamper with controls.
  - **Do not** install or store the laundry center where it will be exposed to the weather.
- **ALWAYS disconnect** the laundry center from the electrical supply before attempting any service or cleaning. Failure to do so can result in electrical shock or injury.
- Do not use any type spray cleanser when cleaning dryer interior. Hazardous fumes or electrical shock could occur.
- To prevent injury, do not reach into the washer while parts are moving. Before loading, unloading or adding items, push in the cycle selector knob and allow the tub to coast to a complete stop before reaching inside.
- To prevent injury, do not reach into the dryer if the drum is moving. Wait until the dryer has stopped completely before reaching into the drum.
- A thermal limiter switch automatically turns off the dryer motor in the unlikely event of an overheated situation (electric dryers only). A service technician must replace the thermal limiter switch after correcting the fault.
- The washer is equipped with an electrical overload protector. The motor will stop if it becomes overheated. The washer will automatically restart after a cool down period of up to 30 minutes, if the washer has not been manually turned off during this time.
- Failure to comply with these warnings could result in serious personal injuries.

**SAVE THESE INSTRUCTIONS**

**⚠ WARNING** To reduce the risk of fire, electric shock, or injury to persons, read the IMPORTANT SAFETY INSTRUCTIONS before operating this appliance.

1. **Prepare wash load by sorting into similar fabric types.** Separate light and dark items and lint givers from lint receivers. Be certain articles are colour-fast. Prevent possible damage to fabrics by emptying pockets, closing zippers, fastening hooks and mending torn items. Pretreat heavily soiled or stained items.
2. **Estimate the size of the wash load.**
3. **Add measured detergent to empty tub.** Accurately measure detergent before adding it to the washer. For best results, follow package directions. If the water is hard or the load is heavily soiled or larger than usual, more detergent may be needed. If the water is soft or the load is lightly soiled or smaller than usual, less detergent may be added.

If excess sudsing occurs when using the suggested amount of detergent, change to a low-sudsing detergent. Excess suds are not necessary to get clothes clean and can hamper wash action.

4. **Add liquid bleach, if desired, to the wash tub as directed** in the section "Bleach Dispenser."
5. **Load clothes loosely.** Dry load level should be no higher than the top of agitator vanes. DO NOT overload washer. Do not load articles on top of the agitator or wind them around it. For best results, mix large items with small ones. When washing a single heavy item, such as a shag rug or bedspread, add one or two smaller articles to balance the load. Large items should be no more than half the total load.
6. **Set the controls.** Choose the control settings according to the type of load and the amount of soil. Refer to the Washer Cycle Selection Guide for suggested cycles, wash times and water temperatures.
  - **Wash Temperature Control** - Turn the control to select the desired wash water temperature. The rinse water temperature is cold.
  - **Water Level Control** - For best economy and washing results, select the appropriate Water Level setting for the estimated load size.
7. **Push in timer knob and turn clockwise to the desired wash cycle and wash time.** For best washing results, follow the fabric care labels in clothes for washing instructions. See "Washer Cycle Selection" for wash cycle descriptions.

## Washer Operating Steps

When adding fabric softener or bleach, carefully follow the manufacturer's directions.

## Washer Operating Steps (continued)

**⚠ CAUTION** To prevent injury, never reach into the washer while in operation. Before loading, unloading or adding items, push in the timer knob. Wait until the machine has stopped completely before opening the lid.

8. **Start the washer** by closing the lid firmly and pulling out timer knob. The washer will operate with the door open; however, it will not go into the spin cycle unless the lid is closed. To stop the washer, push in the timer knob. To change the cycle, push in timer knob and turn it clockwise to the desired function.
9. **If desired, add diluted fabric softener to the final rinse.** Follow fabric softener label directions. **Do not pour fabric softener directly on the wash load.**
10. **Remove clothes when the cycle is completed.** SAFETY LID LOCK: As a safety measure, the lid will AUTOMATICALLY LOCK during the spin portion of each cycle. The lid will unlock approximately 2-3 minutes after the end of the spin cycle.

To open the lid during the spin cycle, push in the timer knob and wait for the lid lock to release.

## Washer Cycle Selection

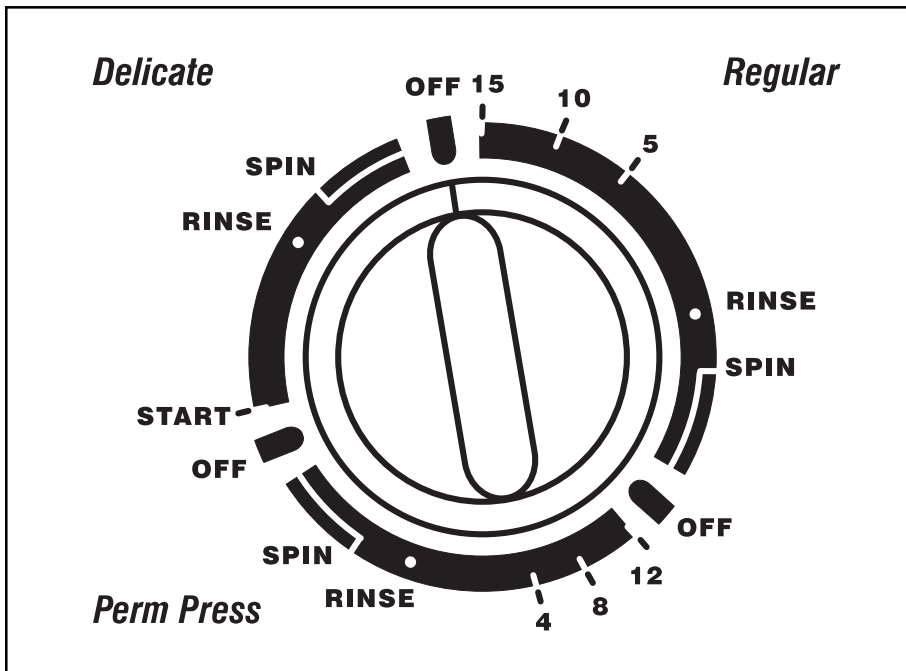

### **Regular Cycle**

The Regular cycle can be used for most fabrics. It provides up to 15 minutes of normal wash agitation. There is a spray rinse during the first spin, followed by a deep rinse and a fast final spin.

### **Perm Press Cycle**

The Perm Press cycle can be used for cottons and blends with a no-iron finish. It provides up to 12 minutes of normal wash agitation. There is a cool down rinse to reduce wrinkling in the first spin, followed by a deep rinse and a fast final spin.

### **Delicate Cycle**

The Delicate cycle provides 8 minutes of gentle wash/pause action. There is a spray rinse during the first spin, followed by a deep rinse and a fast final spin.

### **Presoaking in the Washer**

Heavily soiled or stained items can be presoaked in the washer. Set Water Level and Wash Temperature controls. To avoid setting protein stains, select cold water.

Use the amount of detergent recommended on the package label. For colourfast items, bleach or a presoaking agent may also be used. Follow manufacturer's instructions on the package label. Turn timer knob to desired cycle and start the washer.

After washer has filled and agitated for 2 minutes, push in the timer knob to stop the washer. Allow items to soak for 30 minutes or overnight. Advance timer to Spin and pull out knob to remove water. Follow the soaking period with a complete wash cycle using the recommended amount of detergent.

**⚠ WARNING** To prevent injury, never reach into washer until agitation or tub spin has completely stopped.

## Washer Cycle Selection Guide

Locate fabric type and read across for wash and rinse temperature, suggested wash cycle and wash time.

***This is only a general guide. For best results, follow label directions on specific items to be washed.***

<b><i>Fabric Type</i></b>	<b><i>Temperature (Wash / Rinse)</i></b>	<b><i>Wash Cycle &amp; Setting (Minutes)</i></b>
<b><i>REGULAR</i></b>		
Heavily Soiled Colorfast & White Cotton	Hot Cold	Regular-15
Normally Soiled Colorfast & White Cotton	Warm Cold	Regular-10
Lightly Soiled and Noncolorfast cottons	Cold Cold	Regular-5
<b><i>PERMANENT PRESS</i></b>		
Heavily Soiled Colorfast & White Perm Press	Hot Cold	Perm Press-12
Normally Soiled Colorfast & White Perm Press	Warm Cold	Perm Press-8
Lightly Soiled and Noncolorfast Perm Press	Cold Cold	Perm Press-4
<b><i>KNITS/DELICATES</i></b>		
Knitted Fabrics Delicates and Washable Woolens	Warm Cold	Knits & Delicates-8 Start*

***\*Always set the Delicate cycle to begin at the START position.***



### **Wash/Rinse Temperature**

Turn the Wash/Rinse Temperature knob to select the wash water temperature suitable for the fiber content and soil level of each load. A cold water rinse saves energy and reduces wrinkling.

To conserve energy, the hot wash water is regulated to approximately 100° F. Warm and cold wash and rinse water temperatures are not regulated.

### **Water Level**

Turn the Water Level knob to select a water level appropriate for the load size. For best results, DO NOT overload. Add items loosely to the tub. The dry load should not be higher than the top of the agitator vanes. There should be enough water in the tub for items to move freely.

The bulkiness of items is important to consider when selecting a water level. Very absorbent items such as pillows, blankets and rugs will require more water. For best results when washing bulky items, set the Water Level control for the largest amount of water (HIGH).

To help reduce wrinkling in permanent press, knit, and delicate loads, select either the MED or HIGH Water Level setting.

### **Bleach Dispenser**

When using bleach, add it to the wash tub before clothes are added. To add bleach, use the Bleach Dispenser located in the left front corner of the machine under the lid. Always use the HIGH Water Level setting when using bleach.

Measure liquid bleach in a measuring cup. Use 3/4 cup for small loads, 1 cup for large loads and 1-1/4 cups for extra large loads. Pour the bleach directly into the dispenser, then pour in one cup of water.

The bleach dispenser automatically dispenses the diluted liquid bleach into the wash water.

Powdered bleach must not be used in the Bleach Dispenser. Before adding articles, add powdered bleach to the wash water following directions on the package.

### **Safety Lid Lock**

For your safety, the washer lid locks automatically at the beginning of each spin cycle and remains locked until the spin portion of each cycle is completed. The lid will automatically unlock approximately 2-3 minutes after the end of the spin cycle.

To open the lid during the spin cycle, push in the timer knob and wait for the lid lock to release before opening.

## **Washer Features**

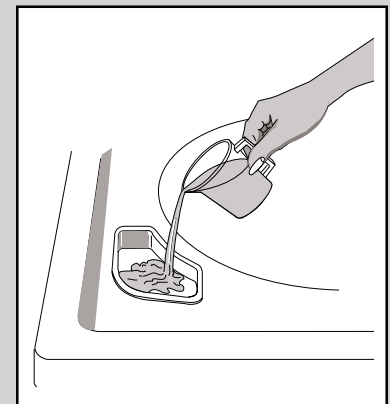
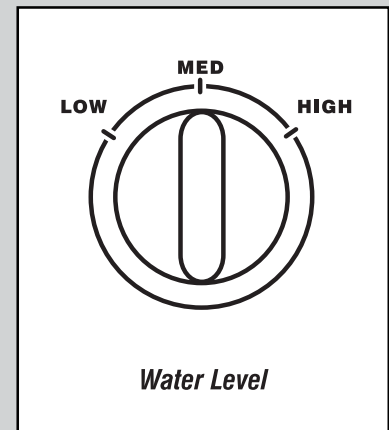
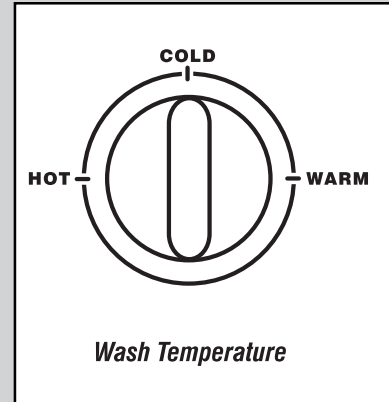

## Dryer Operating Steps

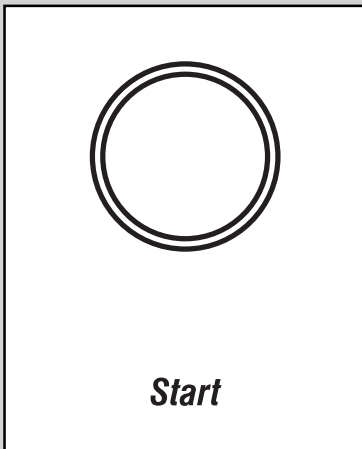

**! WARNING** To reduce the risk of fire, electrical shock, or injury to persons, read the IMPORTANT SAFETY INSTRUCTIONS before operating this dryer.

Factors affecting drying time in any dryer include dampness of load prior to drying, air flow and installation. Best performance is achieved when the lint screen is clean and the exhaust duct requirements are met for type of material, diameter, length, and number of elbows. Apartment complexes and condominiums frequently use common exhaust systems; this usually lengthens drying time and increases energy usage.

1. **Check lint screen to make sure it is clean and in place.**
2. **Place wash load into dryer.** Add a dryer fabric softener sheet if desired.
3. **Close dryer door.** The dryer will not operate unless the door is closed.
4. **Turn cycle selector clockwise to desired setting.** (See "Dryer Control Settings Chart.") The setting can be changed any time during the cycle.
5. **Push Start button for 2 seconds.** The dryer will always stop when the door is opened. To restart the dryer, close the door, then push the Start button for 2 seconds. The dryer will not start if the cycle selector is in the OFF position when the Start button is pushed.
6. **Remove items immediately to help prevent wrinkling.** If the load is removed before time has elapsed, turn cycle selector to the OFF position.
7. **Clean lint screen after every load.** Refer to the "Care and Cleaning" section.

### **Adding or Removing Items**

To add or remove items when the dryer is running, open the door. Allow the dryer drum to coast to a complete stop before reaching inside.

To restart the dryer, close the door. Push the Start button for 2 seconds. The dryer will stop if the button is released too soon. If the dryer does not start, push the Start button again.

## Dryer Cycle Selection

For best results, follow fabric care label directions on specific items to be dried. Check the "Dryer Control Settings Chart" if the care label is not available.

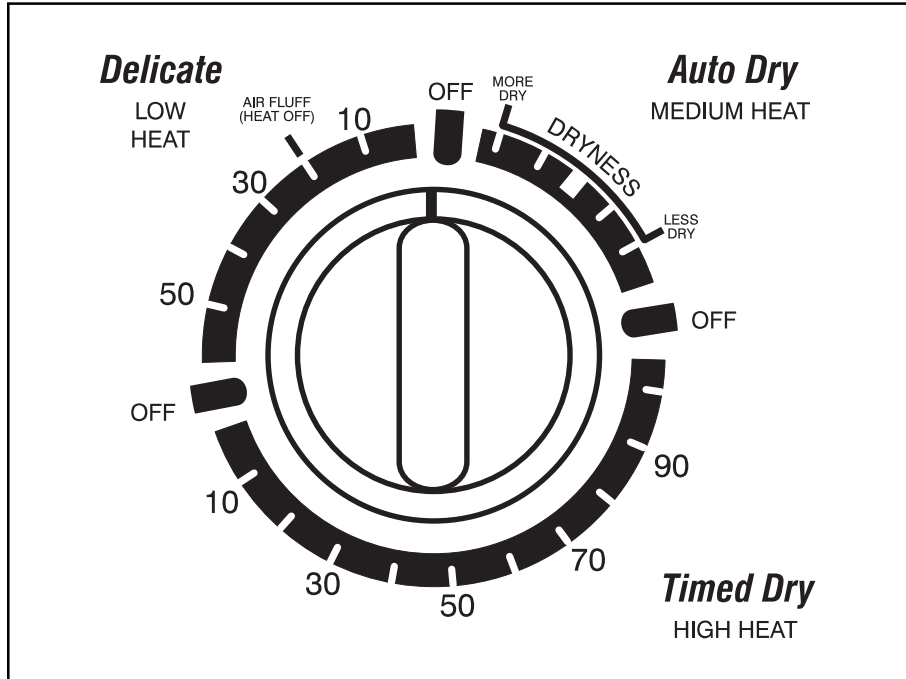

### Cycle Settings

Turn the cycle selector clockwise to the desired cycle and select the correct dryness level or drying time for each load type.

Refer to the "Dryer Control Settings Chart" for suggested settings according to fabric type.

### How Timed and Auto Cycling Differ

#### **AUTOMATIC DRYING**

The *Automatic Dry Control System* continually senses the temperature of the air in the dryer drum. Wet laundry keeps this air cool. When laundry is dry enough (and the drum air warms enough) the heat turns off. When the air cools, the heat turns back on. This off and on cycling may happen a number of times (depending on the fabric, load size and cycle selector setting). The cycle selector advances (when the heat is off) until it automatically turns off the dryer.

## Dryness Guide for the Automatic Cycle

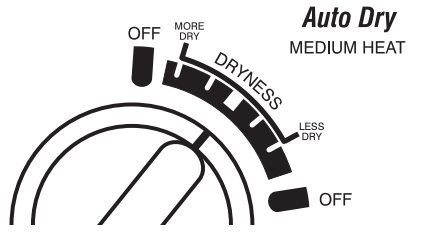
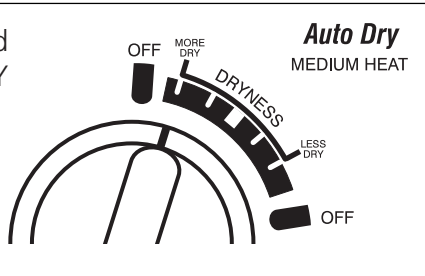
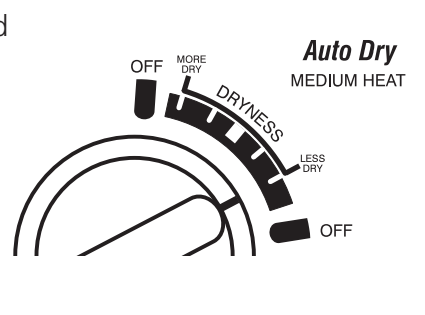
Set to Middle Position		<ul style="list-style-type: none"><li>• For most normal loads.</li></ul>
Set toward MORE DRY		<ul style="list-style-type: none"><li>• For loads that include heavyweight fabrics.</li><li>• If you desire to remove more moisture.</li></ul>
Set toward LESS DRY		<ul style="list-style-type: none"><li>• For very small loads. (Add two or more similar articles, even if dry, to assist tumbling.)</li><li>• If you desire to remove less moisture.</li></ul>

### TIMED DRYING

When using the Timed Cycles, you select the number of minutes you wish the dryer to run and it turns off at the end of this time period.

### Drying Tips

- **Do not overload** — Garments being dried or dewrinkled should tumble freely.
- **Remove clothes immediately** — To help prevent wrinkling, remove clothes from the dryer immediately at the end of the drying cycles.
- **Place on hangers or fold** — Garments look best if placed on hangers or neatly folded after drying.

## Dryer Control Settings Chart

Always consult fabric care labels before drying. For items without labels, follow the suggested settings below. The suggested drying times are approximate. Actual time needed will vary depending on size of load, weight, and type of fabrics.

Items dried in a dryer operating on a 208 volt circuit instead of a 240 volt circuit require 20 percent more drying time than the chart listing.

<b>TYPE OF LOAD</b>	<b>CYCLE SETTING</b>	<b>TIME</b>
Bedspreads, chenille	Timed Dry (High Heat)	50-60 minutes
Blankets Cotton Electric/Wool Synthetics or blends	Timed Dry (High Heat) See manufacturer's care label. Auto Dry (Medium Heat)	40-50 minutes
Cottons, linens Full dry Damp dry, for ironing	Timed Dry (High Heat) Timed Dry (High Heat)	40-50 minutes 20-30 minutes
Curtains Cotton or cotton blends Sheer synthetics Heavy synthetics To freshen all types	Auto Dry (Medium Heat) Delicate (Low Heat) Auto Dry (Medium Heat) Air Fluff (Heat Off)	30-40 minutes 20 minutes
Delicates - sheer lingerie and blouses, nylon items, washable silk and washable rayon.	Delicate (Low Heat)	30-40 minutes
Glass fiber	<i>Do not dry glass fiber items in dryer unless recommended by the manufacturer. Small glass particles left in the drum can be picked up by the next load. These particles may cause skin irritation.</i>	

<b>TYPE OF LOAD</b>	<b>CYCLE SETTING</b>	<b>TIME</b>
Items containing elastic	Delicate (Low Heat)	30-40 minutes
Items to be fluffed, freshened or dusted	Air Fluff (Heat Off)	20 minutes
Knits Cotton or cotton blends Synthetics Wool	Auto Dry (Medium Heat) Delicate (Low Heat) <i>See manufacturer's care label.</i>	30-40 minutes
Permanent Press 100% cotton 100% synthetics & blends	Auto Dry (Medium Heat) Delicate (Low Heat)	30-40 minutes
Pillows	<b>⚠ WARNING</b> To avoid fire hazard, do not use heat to dry items containing foam rubber, feathers or down. Use Air Fluff setting only.	Air Fluff (Heat Off) 20 minutes. To absorb excess moisture, add several dry bath towels to the load.
<b>DO NOT USE HEAT TO DRY ITEMS CONTAINING FOAM RUBBER, FEATHERS OR DOWN.</b>		
Plastics	<b>⚠ WARNING</b> To avoid fire hazard, never dry plastics, foam rubber or similarly textured, rubber-like materials in a heated dryer. Use Air Fluff setting only.	Air Fluff (Heat Off) 20 minutes. To absorb excess moisture, add several dry bath towels to the load.
Rugs (4'x6')	<b>⚠ WARNING TO AVOID FIRE HAZARD, DO NOT DRY RUBBER-BACKED RUGS IN DRYER.</b> See manufacturer's care label.	
Slipcovers	Select cycle setting according to fabric type. Remove when slightly damp.	
Table linens, damp dry for ironing	Timed Dry (High Heat)	20-30 minutes
Tennis shoes	<i>Always consult care labels before drying tennis shoes. Improper care can permanently damage some shoes.</i>	
Wrinkled, but not soiled, permanent press or knit items	Delicate (Low Heat)	30 minutes

### **Inside**

To prevent mildew from developing, remove articles from the washer as soon as the cycle is completed.

Dry the washer top, the area around the lid opening, and the underside of the lid. These areas should always be dry before the lid is closed.

When excessively soiled clothes have been washed, a dirty residue may remain on the tub following the wash cycle. This can be easily removed by wiping the tub with a liquid household cleanser and then rinsing thoroughly with water.

This washer has a self-cleaning lint filter. Lint is collected during the wash and rinse cycles and is automatically flushed away during the spin cycle. If the washer drains into a sink or wash tub, remove the lint that may collect in the sink drain or strainer.

**Clean the dryer lint filter after every load.** Lint build-up on the screen restricts air flow which causes longer drying times. The filter is located at the bottom of the door opening. Remove the lint filter by pulling straight up. Wipe all accumulated lint from the screen. Properly reposition lint filter after cleaning. Occasionally wash the filter using soap and warm water. Rub lightly, rinse and dry thoroughly. This will help remove all fabric softener build-up. Do not use dryer-applied fabric softeners unless you follow these lint filter cleaning instructions.

Do not operate the dryer without the lint filter properly in place. The dryer door must be closed before the dryer will operate.

**⚠ WARNING** Before cleaning dryer interior, unplug power cord to avoid electrical shock hazards.

If the drum is stained from non-colourfast fabrics, clean with a damp cloth and mild liquid household cleanser. Wipe away the cleanser residue before drying the next load of clothes.

**⚠ WARNING** Do not use any type of spray cleanser when cleaning the dryer interior. Hazardous fumes or electrical shock could occur.

The interior of the dryer cabinet and exhaust duct can gather lint and dust over time. An excessive amount of lint build-up could result in inefficient drying and a possible fire hazard. These areas should be cleaned approximately every 18 months by a qualified service person.

## **Care and Cleaning**

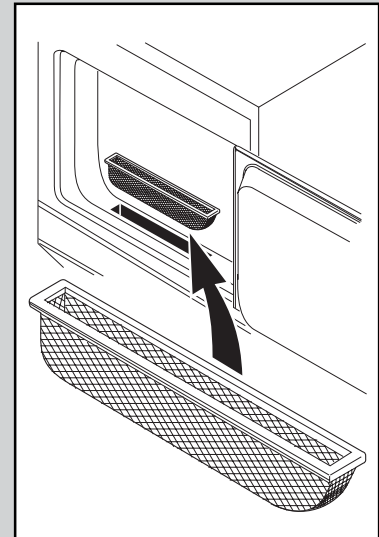

**⚠ WARNING** Clean the lint filter after every load to avoid fire hazard and inefficient drying.

**⚠ WARNING** Do not operate the dryer if the lint filter is blocked, damaged or missing. Overheating, damage to fabrics and fire hazard can occur.

## Care and Cleaning (continued)

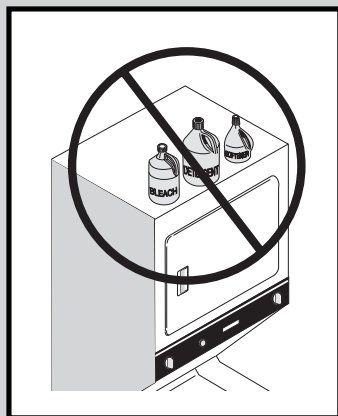

**Do not store items or cleaning products on top of the Laundry Centre.**

### Outside

- When laundering is completed, wipe cabinet with a damp cloth. Turn water faucets off to prevent pressure build-up in the hoses.

**Do not store items or cleaning products on top of the Laundry Centre. Be careful when handling laundry products. They can damage the finish on the appliance and control panel.**

- Clean the cabinet with mild soap and water. **Never use harsh, gritty or abrasive cleansers.** If the cabinet becomes stained, clean with diluted chlorine bleach [1/2 cup (120 ml) in 1 quart (.95 L) water]. Rinse several times with clear water.
- Remove glue residue from tape or labels with a mixture of warm water and mild detergent. Or, touch residue with the sticky side of the tape or label.
- **Before moving the laundry center**, place a strip of cardboard or thin fiberboard under the front leveling legs to prevent floor damage.

### Tinting

If tints and dyes are used in the washer, some washer parts, such as the agitator and tub, will take on the colour of the dye. The colour will not harm the parts and will not transfer to future loads if the washer is cleaned as directed.

After tinting, wipe any splashing from the cabinet and lid. Then run the washer through a hot cycle using detergent and bleach.

When using tints or dyes, always follow the package instructions. Be sure that items to be dyed are machine washable. Please note the tinted clothes **will not be colourfast** and should be washed separately to avoid transferring colour to other garments.

### Winterizing Instructions

If the laundry center is stored in an area where freezing can occur or moved in freezing temperatures, follow these winterizing instructions to prevent damage to the laundry center:

1. Turn off water supply faucets.
2. Disconnect hoses from water supply and drain water from hoses.
3. Plug electrical cord into a properly grounded electrical outlet.
4. Add 1 gallon **nontoxic recreational vehicle (RV) antifreeze** to empty wash tub. Close lid.
5. Set cycle selector knob at a spin setting. Pull out knob and let washer spin for 1 minute to drain out all water. Not all of the RV antifreeze will be expelled.
6. Push in knob, unplug electrical power cord, dry tub interior, and close lid.
7. Store washer in an upright position.
8. To remove antifreeze from washer after storage, run empty washer through a complete cycle using detergent. **Do not add wash load.**



# Avoid Service Checklist

Before calling for service, review this list. It may save both time and expense. The list includes common concerns that are not the result of defective workmanship or materials in this laundry center.

OCCURRENCE	POSSIBLE CAUSE	SOLUTION
<b>WASHER - NOISE</b>		
<b>"Clunking" or gear sounds.</b>	A certain amount of "clunking" or gear sounds are normal in a heavy-duty washer.	This is normal.
<b>Rattling and clanking noise.</b>	Foreign objects such as coins or safety pins may be in tub or pump.	Stop washer and check tub. If noise continues after washer is restarted, objects may be in pump. Call your authorized servicer.
	Belt buckles and metal fasteners are hitting wash tub.	To prevent unnecessary noise and damage to tub, fasten fasteners and turn items inside out.
<b>Squealing sound or hot rubber odor.</b>	Washer is overloaded.	Do not overload washer. Stop washer and reduce load.
<b>Thumping sound.</b>	Heavy wash loads may produce a thumping sound.	This is usually normal. If sound continues, washer is probably out of balance. Stop washer and redistribute wash load.
<b>Vibrating noise.</b>	Laundry center is not resting on a solid, firm floor.	Move laundry center so it rests firmly on solid floor. Additional floor bracing may be needed. Adjust leveling legs. See INSTALLATION INSTRUCTIONS for details.
	Shipping bolt and block have not been removed during installation.	See INSTALLATION INSTRUCTIONS for removing shipping bolt and block.
<b>WASHER - OPERATING</b>		
	Wash load unevenly distributed in tub.	Stop washer and rearrange wash load.
<b>Washer does not start.</b>	Washer lid is open	Close washer lid
	Electrical power cord may not be plugged in or connection may be loose.	Make sure plug fits tightly in wall outlet.
	House fuse blown, circuit breaker tripped, or a power outage has occurred.	Reset circuit breaker or replace fuse. Do not increase fuse capacity. If problem is a circuit overload, have it corrected by a qualified electrician. If problem is a power outage, call local electric company.
	Water supply faucets are not turned on.	Turn on water supply faucets.

<b>OCCURRENCE</b>	<b>POSSIBLE CAUSE</b>	<b>SOLUTION</b>
<b>WASHER - OPERATING (continued)</b>		
<b>Washer does not start (continued).</b>	Cycle selector is not in correct position.	Move indicator clockwise slightly. Pull out knob.
	Motor is overheated.	Washer motor will stop if it becomes overheated. It will automatically restart after a cool down period of up to 30 minutes (if washer has not been manually turned off).
<b>Washer won't spin.</b>	Lid is not completely closed.	Close lid completely.
<b>Residue left in tub.</b>	Heavily soiled items.	Wipe tub with a nonabrasive household cleanser, then rinse. Shake or brush excess dirt and sand from items before washing.
<b>WASHER - WATER</b>		
<b>Wash load too wet after spin.</b>	Washer is overloaded.	Do not overload washer. See <b>Washing Operating Steps</b> .
	Load is out of balance.	Rearrange load to allow proper spinning.
	Drain hose is kinked.	Straighten drain hose.
<b>Water does not enter washer or it enters slowly.</b>	Water supply is not adequate in area.	Check another faucet in the house. Wait until water supply and pressure increase.
	Water supply faucets are not completely open.	Fully open hot and cold faucets.
	Water is being used elsewhere in the house.	Water pressure must be at least 30 psi (260 kPa). Avoid running water elsewhere while washer is filling.
	Water inlet hoses are kinked.	Straighten hoses.
<b>Water level does not cover load.</b>	Improper water level selection (for models with water level/load size control).	Select higher water level/load size.
	Washer is overloaded.	Do not overload washer. Dry load level should not be higher than top of agitator vanes.
<b>Warm or hot water is not hot enough.</b>	Hot water heater is set too low or is a distance from laundry center.	Measure hot water temperature at nearby faucet with candy or meat thermometer. Water temperature should be at least 120°F (49°C). Adjust water heater as necessary.
	Hot water is being used elsewhere in the house.	Avoid using hot water elsewhere before or during washer use. There may not be enough hot water available for proper cleaning. If problem persists, your hot water system may be unable to support more than 1 use at a time.
	To conserve energy, the temperature of the hot wash is regulated.	See Operating Instructions for your washer
<b>Water in washer does not drain or drains slowly.</b>	Drain hose is kinked or clogged.	Clean and straighten the drain hose.
<b>Water leaks.</b>	Loose fill hose connection at faucet or washer.	Check and tighten hose connections. Install rubber sealing washers provided.
	House drain pipes are clogged.	Unclog drain pipes. Contact plumber if necessary.
<b>Incorrect wash and rinse temperatures.</b>	Oversudsing.	Use less detergent.
<b>Water is entering washer but tub does not fill.</b>	Hot and cold water hoses are connected to wrong supply faucets.	Connect hot water hose to hot water faucet and cold water hose to cold water faucet.
	Drain hose standpipe is incorrect height.	Standpipe must be a minimum of 33" (83.82 cm) high to prevent siphoning. See INSTALLATION INSTRUCTIONS.

<b>OCCURRENCE</b>	<b>POSSIBLE CAUSE</b>	<b>SOLUTION</b>
<b>DRYER</b> <i>Dryer does not start.</i>	Electrical power cord is not securely plugged in or plug may be loose.	Make sure the plug fits tightly in wall outlet.
	House fuse blown or circuit breaker tripped.	Reset circuit breaker or replace fuse.  Make sure electrical line is not overloaded and the dryer is on a separate circuit.
	Thermal limiter tripped.	Call authorized service person for replacement.
<i>Dryer runs but won't heat.</i>	There are 2 house fuses in the dryer circuit. If 1 of the 2 fuses is blown, the drum may turn but the heater will not operate.	Replace fuse.
	Gas supply valve is not open (gas models).	Check to make sure supply valve is open. See INSTALLATION INSTRUCTIONS for procedure.
	Dryer does not have enough air supply to support the burner flame (gas models).	See INSTALLATION INSTRUCTIONS.
	LP gas supply tank is empty or there has been a utility interruption of natural gas (gas models).	Refill or replace tank.  Dryer should heat when utility service is restored.
<i>Drying cycle takes too long, outside of the dryer feels too hot or smells hot.</i>	Lint screen is clogged with lint.	Make sure all lint has been removed from the dryer lint screen before starting each cycle.
	Exhaust duct requirements have not been met.	Exhaust duct must be at least 4 inches in diameter and made of rigid or flexible metal.  When in place, the duct must have no more than two 90° bends and must not exceed length listed in INSTALLATION INSTRUCTIONS.
	Electric dryer is connected to a 208 volt circuit.	Drying time will be 20% longer than drying on a 240 volt circuit.
	Drying procedures have not been followed.	See <b><i>Drying Operating Steps</i></b> .
	Outside exhaust hood or exhaust duct may be clogged or restricted.	Clean out any obstruction.
	<i>Excessive wrinkling.</i>	High humidity.
Dryer is overloaded.		Do not overload. See <b><i>Drying Operating Steps</i></b> .
Items left in dryer too long.		Remove items as soon as cycle ends.
Insufficient sorting of items.		See <b><i>Drying Operating Steps</i></b> .
Drying temperature too high.		Follow fabric care label instructions.

# Consumer Support.

---



## GE Appliances Website

GEAppliances.ca

---

Have a question or need assistance with your appliance? Try the GE Appliances Website 24 hours a day, any day of the year! For greater convenience and faster service, you can now download Owner's Manuals, order parts, catalogs, or even schedule service on-line. You can also "Ask Our Team of Experts™" your questions, and so much more...



## Schedule Service

1.800.361.3400 or GEAppliances.ca

---

Expert GE repair service is only one step away from your door. Get on-line and schedule your service at your convenience 24 hours any day of the year! Call 1.800.361.3400 during normal business hours.



## Real Life Design Studio

GE supports the Universal Design concept—products, services and environments that can be used by people of all ages, sizes and capabilities. We recognize the need to design for a wide range of physical and mental abilities and impairments. For details of GE's Universal Design applications, including kitchen design ideas for people with disabilities, check out our Website today.

In Canada, contact: Manager, Consumer Relations, Camco, Inc.  
Suite 310, 1 Factory Lane  
Moncton, N.B. E1C 9M3



## Extended Warranties

1.888.261.2133 or GEAppliances.ca

---

Purchase a GE extended warranty and learn about special discounts that are available while your warranty is still in effect. You can purchase it on-line anytime, or call 1.888.261.2133 during normal business hours. GE Consumer Home Services will still be there after your warranty expires.

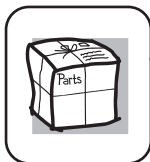

## Parts and Accessories

1.800.661.1616 or GEAppliances.ca

---

Individuals qualified to service their own appliances can have parts or accessories sent directly to their homes (VISA, MasterCard and Discover cards are accepted). Order on-line today, 24 hours every day or by phone at 1.800.661.1616 during normal business hours.

Instructions contained in this manual cover procedures to be performed by any user. Other servicing generally should be referred to qualified service personnel. Caution must be exercised, since improper servicing may cause unsafe operation.



## Contact Us

GEAppliances.ca

---

If you are not satisfied with the service you receive from GE, contact us on our Website with all the details including your phone number, or write to:

Director, Consumer Relations, Camco, Inc.  
Suite 310, 1 Factory Lane  
Moncton, N.B. E1C 9M3



## Register Your Appliance

GEAppliances.ca

---

Register your new appliance on-line—at your convenience! Timely product registration will allow for enhanced communication and prompt service under the terms of your warranty, should the need arise. You may also mail in the pre-printed registration card included in the packing material.

# CONSUMER WARRANTY

(for customers in Canada)

Your appliance is warranted to be free of defects in material and workmanship.

What is covered	How Long Warranted (From Date of Sale)	Parts Repair or Replace at Camco's Option	Labour
All parts	One (1) year	One (1) year	One (1) year

## TERMS AND CONDITIONS:

This warranty applies only for single family domestic use in Canada when the appliance has been properly installed according to the instructions supplied by Camco and is connected to an adequate and proper utility service.

Damage due to abuse, accident, commercial use, and alteration or defacing of the serial plate cancels all obligations of this warranty.

Service during this warranty must be performed by an Authorized Camco Service Agent.

Neither Camco nor the Dealer is liable for any claims or damages resulting from any failure of the Refrigerator or from service delays beyond their reasonable control.

To obtain warranty service, purchaser must present the original bill of sale. Components repaired or replaced are warranted through the remainder of the original warranty period only.

This warranty is extended to the original purchaser and any succeeding owner for products purchased for home use within Canada. In home warranty service will be provided in areas where it is available and deemed reasonable by Camco to provide.

## WHAT IS NOT COVERED:

- Service trips to your home to teach you how to use the product.
- Damage to finish after delivery.
- Improper installation—proper installation includes adequate electrical, plumbing and other connecting facilities.
- Replacement of house fuses or resetting of circuit breakers.
- Replacement of light bulbs.
- Damage to product caused by accident, fire, floods or acts of God.
- Proper use and care of product as listed in the owner's manual, proper setting of controls.
- WARRANTOR IS NOT RESPONSIBLE FOR CONSEQUENTIAL DAMAGES.

**EXCLUSION OF IMPLIED WARRANTIES -** Your sole and exclusive remedy is product repair as provided in this Limited Warranty. Any implied warranties, including the implied warranties of merchantability or fitness for a particular purpose, are limited to one year or the shortest period allowed by law.

## IMPORTANT

Keep this warranty and your bill of sale as proof of original purchase and purchase date.

Camco Service is available coast to coast.  
To schedule service, call 1.800.361.3400

If further help is needed concerning this warranty, contact:  
Manager, Consumer Relations, Camco Inc.,  
Suite 310, 1 Factory Lane, Moncton, N.B. E1C 9M3

Staple your receipt here.  
Proof of the original purchase  
date is needed to obtain service  
under the warranty.

## MEASURES DE SÉCURITÉ IMPORTANTES

**⚠️ AVERTISSEMENT** Éviter tous risques d'incendie et de chocs électriques. Ne pas utiliser d'adaptateur de prise ni de rallonge électrique, ni enlever la broche de mise à la terre du cordon d'alimentation électrique.

## Mesures de sécurité importantes

**Lisez toutes les instructions avant d'utiliser ces appareils.**

**⚠️ AVERTISSEMENT** Pour réduire le risque de feu, de choc électrique, de blessure graves ou de dommage aux biens, respectez les avertissements de base énumérés dans les **Instructions de sécurité importantes** et ceux énumérés ci-dessous:

- Afin de réduire tout risque d'incendie, de décharge électrique ou de blessure lors de l'utilisation de ces appareils, conformez-vous aux avertissements de base énumérés ci-dessous.
- Le non respect de ces avertissements peut entraîner de graves blessures.

### Prévention du feu

- Ne lavez pas ni ne séchez d'articles ayant été nettoyés, trempés dans ou tachés de, solvants de nettoyage, essence, kérosène, cire, etc. Ne conservez pas ces produits sur les appareils ou à leur proximité. Ces substances dégagent des vapeurs qui peuvent s'enflammer ou exploser.
- Ne placez pas les articles exposés aux huiles de cuisine dans votre sècheuse. Les articles souillés avec les huiles de cuisine peuvent contribuer à une réaction chimique qui pourrait faire attraper une charge le feu.
- Ne placez pas de chiffons huileux ou gras sur les appareils. L'huile ou la graisse libère des vapeurs qui pourraient enflammer les chiffons.
- N'ajoutez pas d'essence, de solvants de nettoyage ni aucune autre substance inflammable ou explosive à l'eau de lavage. Ces substances produisent des vapeurs qui pourraient s'enflammer ou exploser.
- Un système d'eau chaude n'ayant pas été utilisé pendant deux semaines ou plus peut, dans certains cas, produire de l'hydrogène. **L'HYDROGÈNE EST UN GAZ EXPLOSIF.** Si le système d'eau chaude n'a pas été utilisé pendant la période indiquée ci-dessus, ouvrez tous les robinets d'eau chaude et laissez couler l'eau pendant quelques minutes avant de mettre la laveuse en marche. Ceci permettra d'évacuer l'hydrogène qui a pu s'accumuler. Ce gaz étant inflammable, ne fumez pas et n'utilisez pas de flamme vive pendant cette opération.
- Pour éviter tout incendie, ne séchez pas à chaud les articles contenant du plastique, du caoutchouc-mousse ou autre matière semblable, ni ceux garnis de plumes ou duvet. Séchez-les uniquement avec le réglage DUVETAGE (sans chaleur).
- Nettoyez le filtre à charpie avant et après chaque séchage. L'intérieur de l'appareil, le logement du filtre à charpie et la conduite d'évacuation d'air doivent être nettoyés environ tous les 18 mois par un technicien qualifié. Un dépôt excessif de charpie dans ces zones pourrait entraîner un séchage inefficace et des risques d'incendie. Consultez le chapitre **Entretien et nettoyage** aux.
- Ne vous servez pas de la sècheuse si le filtre à charpie est colmaté, endommagé ou manquant. Des risques de feu, de surchauffe et d'endommagement des tissus pourraient se produire. Si votre sècheuse est munie d'une étagère de séchage, remettez toujours le filtre à charpie lorsque vous n'utilisez plus l'étagère.
- Gardez la zone entourant la bouche d'évacuation et ses environs, exempts de toute charpie, saleté ou poussière.
- N'obstruez pas la circulation de l'air de ventilation. N'empilez pas et ne placez pas de linge ou de carpeste contre l'avant ou l'arrière des appareils.
- Ne vaporisez jamais de produit aérosol dans les appareils ou près de ceux-ci.
- N'utilisez pas d'assouplissant ou produit antistatique à moins qu'ils ne soient recommandés par le fabricant de l'assouplissant ou du produit.
- Le non respect de ces avertissements risque de provoquer incendies, explosions, blessures graves et/ou dégâts aux pièces en plastique ou en caoutchouc des appareils.

### Protection des enfants

- Ne laissez pas les enfants jouer sur, ou dans, les laveuse/sècheuse superposées. Si les appareils sont utilisés à proximité d'enfants, il est recommandé de les surveiller attentivement. Quand ils grandissent, il faut leur enseigner comment utiliser correctement et en toute sécurité les appareils ménagers.

## Protection des enfants (suite)

- Détruisez le carton, les sacs en plastique et autres matériaux d'emballage après le déballage des appareils. Des enfants pourraient s'en servir pour jouer. Les cartons couverts de tapis, dessus de lit ou feuilles de plastique peuvent devenir étanches à l'air.
- Gardez les produits lessiviels hors de la portée des enfants. Afin d'éviter toutes blessures, respectez tous les avertissements indiqués sur les étiquettes des produits.
- Avant de jeter ou de mettre hors service les laveuse/sécheuse superposées, enlevez le couvercle de la laveuse et la porte de la sécheuse afin d'empêcher que quelqu'un ne s'enferme accidentellement dans les appareils.
- Respectez ces avertissements sous risque de provoquer des blessures graves.

## Prévention des blessures

- Les laveuse/sécheuse superposées doivent être installées et mises à la terre conformément aux normes locales d'électricité, par un technicien qualifié, afin de prévenir tout choc électrique et d'assurer la stabilité des appareils pendant leur fonctionnement. Les instructions d'installation sont emballées avec les appareils pour que l'installateur puisse s'y reporter. Pour plus de détails concernant la mise à la terre, consultez les INSTRUCTIONS D'INSTALLATION. Si les appareils doivent être déplacés, faites-les vérifier et réinstaller par un technicien qualifié.
- Pour prévenir les blessures et éviter d'endommager les laveuse/sécheuse superposées, le cordon d'alimentation électrique des laveuse/sécheuse superposées au gaz doit être branché dans un système correctement mise à la terre. **Ne jamais relier les laveuse/sécheuse superposées à un tuyau de gaz pour la mettre à la terre. Ne pas utiliser de cordon de rallonge ni de fiche adaptatrice.**
- Lors de l'utilisation de produits lessiviels, respectez les directives indiquées sur l'emballage. Une utilisation incorrecte pourrait produire des gaz toxiques entraînant des blessures graves ou mortelles.
  - Sauf spécifiquement indiqué sur l'étiquette du produit, **ne** mélangez **pas** différents produits dans un même lavage.
  - **Ne** mélangez **pas** de javellisant au chlore avec de l'ammoniaque ou des acides comme le vinaigre.
- Afin d'éviter tout risque de blessures et d'endommagement des laveuse/sécheuse superposées:
  - **Toutes les réparations et tout l'entretien doivent être faits par un réparateur agréé**, à moins de recommandation autre dans ce guide. N'utilisez que les pièces agréés par CAMCO.
  - **Ne** modifiez **pas** les commandes.
  - **N'**installez **pas** et n'entrez pas les laveuse/sécheuse superposées dans un lieu où elles seraient exposées aux intempéries.
- **Débranchez TOUJOURS** les appareils avant de réparer ou de nettoyer, sous risque de blessure ou de décharge électrique.
- N'utilisez pas de nettoyant aérosol dans l'intérieur de la sécheuse. Des vapeurs dangereuses ou un choc électrique risquent de se produire.
- Afin d'éviter de vous blesser, ne mettez jamais les mains dans la laveuse lorsqu'elle est en marche. Avant d'y placer, d'y ajouter ou d'en enlever du linge, appuyez sur le sélecteur et attendez que la cuve s'arrête complètement.
- Pour éviter de vous blesser, ne mettez pas vos mains dans la sécheuse lorsque le tambour est en marche. Attendez que la sécheuse se soit complètement arrêtée.
- Un limiteur thermique arrête automatiquement le moteur de la sécheuse dans le cas improbable d'une situation de surchauffe (sécheuses électriques seulement). Un technicien remplacera le limiteur après résolution du problème.
- Le moteur de la laveuse est équipé d'un protecteur de surcharge électrique. Le moteur s'arrêtera s'il surchauffe. La laveuse se remettra en marche automatiquement après une période de refroidissement pouvant aller jusqu'à 30 minutes, si elle n'a pas été arrêtée manuellement pendant ce temps.
- Le non respect de ces avertissements peut entraîner de graves blessures.

## CONSERVEZ CES INSTRUCTIONS

## MEASURES DE SÉCURITÉ IMPORTANTES (suite)

### POUR VOTRE SÉCURITÉ

Ne pas obstruer la circulation d'air de la sécheuse.

**Remarque:** Les instructions du **guide de l'utilisateur** ne sont pas destinées à répondre à toutes les situations possibles. Il faut user de bon sens et de prudence lors de l'installation, de l'utilisation et de l'entretien de tout appareil ménager.



## Étapes de fonctionnement de la laveuse

Suivre attentivement les indications du fabricant lors de l'utilisation d'un produit assouplissant ou d'un agent blanchissant.

**⚠ ATTENTION** Afin de réduire tous risques d'incendie, de chocs électriques ou de blessures corporelles, lire les MESURES DE SÉCURITÉ IMPORTANTES avant de faire fonctionner l'appareil.

1. **Séparer le linge à laver** par genre de tissu. Séparer les articles clairs des articles foncés et ceux qui produisent de la charpie de ceux qui l'attirent. S'assurer que le linge est grand teint. Pour éviter tout endommagement du linge, vider les poches, fermer les agrafes et les fermetures à glissière et raccommodez les articles déchirés. Prétraiter les articles tachés ou très sales.
2. **Évaluer le volume de linge à laver.**
3. **Verser une quantité de détergent dans la cuve vide.** Mesurer le détergent de façon précise avant de le verser dans la laveuse. Pour des résultats optimaux, consulter les instructions du fabricant sur la boîte. Si l'eau est calcaire ou si le linge est très sale ou plus volumineux que d'habitude, ajouter davantage de détergent. Si l'eau est douce ou le linge peu sale ou peu volumineux, il est possible que moins de détergent soit nécessaire.
4. **Au besoin, ajouter l'agent blanchissant dans la cuve comme il est indiqué** au paragraphe «Distributeur d'agent blanchissant».
5. **Placer les vêtements dans l'appareil sans les tasser.** Le niveau de la charge sèche ne doit pas excéder le dessus des aubes de l'agitateur. **Ne surchargez pas la machine à laver.** Ne pas entasser d'articles sur le dessus de l'agitateur ni les enrouler autour. Pour des résultats optimaux, mélanger petits et grands articles. Lors du lavage d'un seul article volumineux, comme un tapis à longs poils ou un dessus de lit, ajouter un ou deux petits articles pour équilibrer la charge. Les grands articles ne doivent pas représenter plus de la moitié de la charge.
6. **Régler les commandes.** Choisir le réglage qui convient au genre de linge et à son degré de saleté. Consulter le tableau des réglages pour connaître les cycles, les temps de lavage et les températures d'eau suggérés.
  - **Commande de température de lavage** - Tourner la commande pour choisir la température d'eau de lavage. La température d'eau de séchage est froide.
  - **Niveau d'eau** - Pour un fonctionnement économique et les meilleurs résultats, choisir le niveau d'eau qui convient au volume de linge à laver.
7. **Appuyer sur le bouton du sélecteur de programme et le tourner dans le sens horaire jusqu'au cycle et au temps de lavage désirés.** Pour des résultats optimaux, respecter les instructions d'entretien des vêtements indiquées sur leurs étiquettes. Consulter les descriptions des cycles au paragraphe «Choix du cycle».



## Étapes de fonctionnement de la laveuse (suite)

8. **Mettre en marche la laveuse** en fermant bien le couvercle et en tirant le bouton de la minuterie. La laveuse peut fonctionner avec le couvercle ouvert; cependant, il ne passera pas au cycle d'essorage si le couvercle n'est pas fermé. Pour arrêter le lave-linge, appuyer sur le bouton de la minuterie. Pour changer de cycle, appuyer sur le bouton de la minuterie et le tourner dans le sens horaire jusqu'au point désiré.
9. **Au besoin, ajouter du produit assouplissant dilué à l'eau du rinçage final.** Suivez les instructions données sur l'étiquette du produit. **Ne versez pas le produit assouplissant directement sur le linge.**
10. **Enlever le linge lorsque le cycle est terminé.** VERROUILLAGE DE SÉCURITÉ DU COUVERCLE: par mesure de précaution, le couvercle est AUTOMATIQUÉMENT VERROUILLÉ pendant l'essorage de chaque cycle. Le couvercle se déverrouille environ 2-3 minutes après la fin de l'essorage.

Pour ouvrir le couvercle pendant l'essorage, appuyer sur le bouton du sélecteur de programme et attendre que le couvercle se déverrouille.

**AVERTISSEMENT** Pour éviter toutes blessures, ne jamais mettre les mains dans la laveuse pendant son fonctionnement. Avant de placer le linge dans l'appareil, d'en enlever ou d'y ajouter des articles, appuyer sur le bouton de la minuterie. Attendre que l'appareil se soit complètement arrêté avant d'ouvrir le couvercle.

## Choix du cycle

### **ATTENTION**

Pour éviter toutes blessures, ne jamais mettre les mains dans la laveuse avant que le brassage de l'agitateur ne soit complètement arrêté ou que l'essorage ne soit terminé.

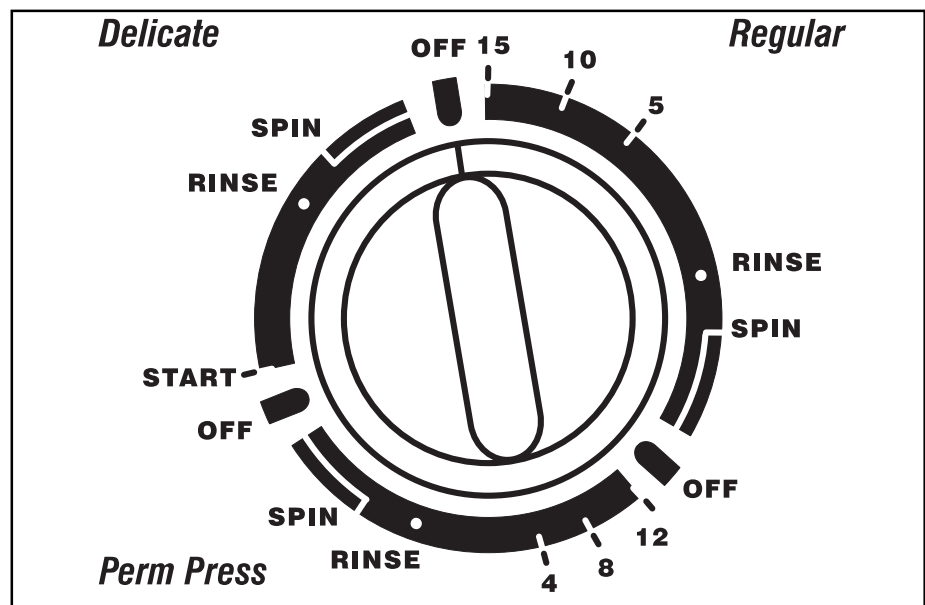

### **Cycle Regular (Régulier)**

Le cycle Regular peut être utilisé pour la majorité des tissus. Il procure jusqu'à 15 minutes de lavage normal avec agitation. Un rinçage par aspersion lors du premier essorage est suivi par un rinçage à haut niveau d'eau et par un essorage final rapide.

### **Cycle Perm Press**

Le cycle Perm Press peut être utilisé pour les cotons et tissus mélangés ne nécessitant pas de repassage. Il procure jusqu'à 12 minutes de lavage normal avec agitation. Un rinçage de refroidissement a lieu lors du premier essorage pour réduire les faux plis. Il est suivi par un rinçage à haut niveau d'eau et par un essorage final rapide.

### **Cycle Delicate (Délicat)**

Le cycle Delicate (Délicat) procure 8 minutes d'agitation douce pour les articles fragiles. Il y a un rinçage de pulvérisation pendant le premier essorage. Il est suivi par un rinçage à haut niveau d'eau et par un essorage final rapide.

### **Pré-trempage dans la machine à laver**

Les articles tachés ou très sales peuvent être pré-trempés dans la machine à laver. Réglez les commandes de niveau d'eau et de température de lavage. Sélectionnez l'eau froide pour éviter la fixation des taches contenant des protéines.

Utilisez la quantité de détergent recommandée sur les étiquettes de l'emballage. Il est également possible d'utiliser un javellisant ou un agent de pré-trempage sur les articles aux couleurs inaltérables. Suivez les directives du fabricant sur les étiquettes de l'emballage. Tournez la commande de la minuterie au cycle désiré et démarrez la machine à laver.

Une fois la cuve remplie et après 2 minutes de fonctionnement de l'agitateur, appuyez sur le bouton de commande de la minuterie pour arrêter la machine à laver. Faites tremper les articles durant trente minutes ou toute la nuit. Tournez la commande de la minuterie à Spin (Essorage) et tirez le bouton pour démarrer l'essorage et évacuer l'eau. Procédez ensuite à un cycle de lavage complet en utilisant la quantité de détergent recommandée.

Repérer les températures de lavage et de rinçage correspondant aux genres de tissu, ainsi que les temps de lavage et les cycles suggérés.

**Ce guide est général. Pour des résultats optimaux, consulter les instructions indiquées sur l'étiquette de l'article à laver.**

## Guide de choix des cycles

<b>Genre de tissu</b>	<b>Température (lavage/rinçage)</b>		<b>Cycle et Réglage (minutes)</b>
<b>NORMAL</b>			
Très sale Grand teint et blanc Coton	Chaude	Froide	Normal -15
Normalement sale Grand teint et blanc Coton	Tiède	Froide	Normal -10
Peu sale Couleurs non grand teint Cotons	Froide	Froide	Normal - 5
<b>PRESSAGE PERMANENT</b>			
Très sale Grand teint et blanc Pressage Perm	Chaude	Froide	pressage perm -12
Normalement sale Grand teint et blanc Pressage Perm	Tiède	Froide	pressage perm - 8
Peu sale Couleurs non grand teint Pressage Perm	Froide	Froide	pressage perm - 4
<b>TRICOTS/DÉLICATS</b>			
Tricots Déliçats Lainages lavables	Tiède	Froide	Tricots & Délicats - 8 Démarrage*

**\* Le cycle Delicate doit toujours débuter à la position Démarrage.**

## Caractéristiques de la laveuse

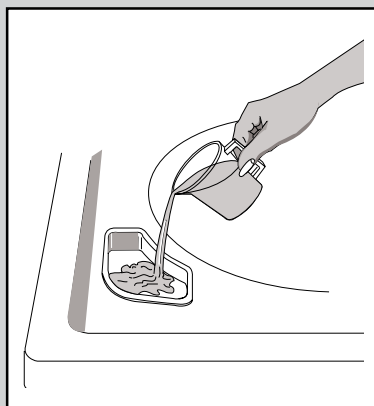
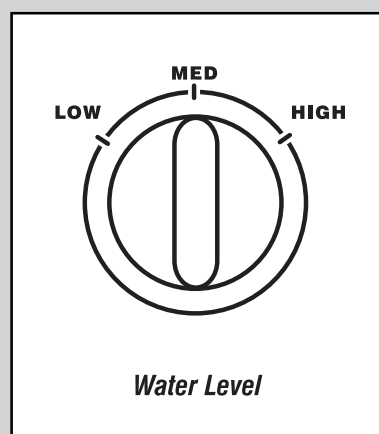
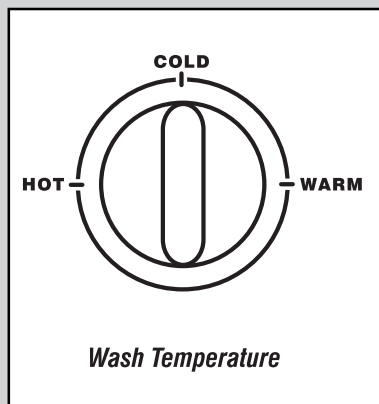

### Température de lavage / Rinçage

Tournez le bouton de Température Lavage / Rinçage pour sélectionner la température de lavage appropriée aux tissus de la charge et au niveau de saleté de celle-ci. Un rinçage à l'eau froide économise l'énergie et réduit le froissement.

Pour économiser l'énergie, l'eau chaude de lavage est régulière à environ 100° F. Les températures de lavage et de rinçage à l'eau tiède et froide ne sont pas régulées.

### Niveau d'eau

Tournez le bouton de Niveau d'eau pour sélectionner le niveau d'eau approprié à la taille de la charge. Pour de meilleurs résultats, ne surchargez pas. Ajoutez les articles au tambour sans les tasser. La charge sèche ne doit pas excéder le dessus des aubes de l'agitateur. Il doit y avoir suffisamment d'eau dans le tambour pour que les articles se déplacent librement.

Il est important de tenir compte du volume du linge à nettoyer pour choisir le niveau d'eau. Des articles très absorbants comme oreillers, couvertures et tapis demandent plus d'eau. Pour mieux laver les articles volumineux, régler le Water Level (niveau d'eau) à HIGH (plus grande quantité d'eau).

Pour diminuer les faux plis avec les articles à pressage permanent, les tricots et les vêtements délicats, choisir le niveau d'eau MED ou HIGH.

### Distributeur d'agent blanchissant

Lors de l'utilisation d'agent blanchissant, le verser dans la cuve avant d'y placer les vêtements. Pour verser l'agent blanchissant, utiliser le distributeur situé dans le coin avant gauche de la laveuse, sous le couvercle. Toujours utiliser le niveau d'eau HIGH lors de l'utilisation d'agent blanchissant.

Mesurer l'agent blanchissant dans un verre gradué. Utiliser 3/4 tasse (0,18 l) pour une petite charge, 1 tasse (0,24 l) pour une grande charge et 1-1/4 tasse (0,30 l) pour un volume de linge très important. Verser l'agent blanchissant directement sur le distributeur puis verser 1 tasse (0,24 l) d'eau.

Le distributeur d'agent blanchissant dispense automatiquement l'agent blanchissant dilué dans l'eau de lavage.

Le distributeur ne doit pas être utilisé pour les agents blanchissants en poudre. Avant de placer le linge, verser l'agent blanchissant en poudre dans l'eau de lavage en suivant les instructions sur la boîte.

### Couvercle avec verrouillage de sécurité

Par mesure de précaution, le couvercle de la laveuse se verrouille automatiquement au début de chaque cycle d'essorage et reste verrouillé jusqu'à la fin de l'essorage. Le couvercle se déverrouille automatiquement environ 2-3 minutes après la fin de l'essorage.

Pour ouvrir le couvercle pendant l'essorage, appuyer sur le bouton de la minuterie et attendre que le couvercle se déverrouille avant d'essayer d'ouvrir.

**ATTENTION** Pour réduire tous risques d'incendie, de chocs électriques ou de blessures corporelles, lire les MESURES IMPORTANTES DE SÉCURITÉ avant de se servir de cette sècheuse.

Les facteurs affectant le temps de séchage dans toute sècheuse comprennent le degré d'humidité du linge avant le séchage, la circulation de l'air et l'installation. Les meilleurs résultats sont obtenus lorsque le filtre à charpie est propre et que le type de matériau, le diamètre, la longueur et le nombre de coudes de la conduite d'évacuation sont conformes aux exigences. Les appartements et condominiums ont souvent des systèmes d'évacuation communs, ce qui allonge le temps de séchage et augmente la consommation énergétique.

1. **Vérifier que le filtre à charpie est propre et en place.**
2. **Placer le linge dans la sècheuse.** Ajouter au besoin une feuille de produit assouplissant.
3. **Fermer la porte de la sècheuse.** La sècheuse ne fonctionne pas si la porte n'est pas fermée.
4. **Tourner le sélecteur à droite jusqu'au réglage désiré.** (Consulter le «Tableau des réglages».) Le réglage peut être changé à tout moment pendant le cycle.
5. **Appuyer sur le bouton START (départ) pendant 2 secondes pour mettre en marche la sècheuse.** La sècheuse s'arrête dès que la porte est ouverte. Pour la redémarrer, fermer la porte, puis appuyer sur le bouton départ pendant 2 secondes. La sècheuse ne se met pas en marche si le sélecteur est à la position «Off» (ARRÊT) lorsque le bouton départ est enfoncé.
6. **Enlever immédiatement le linge pour éviter qu'il ne soit froissé.** Si le linge est enlevé avant la fin du cycle, tourner le sélecteur à la position «Off» (ARRÊT).
7. **Nettoyer le filtre à charpie après chaque séchage.** Consulter le chapitre «Entretien et nettoyage».

### **Pour ajouter ou enlever du linge**

Pour ajouter ou retirer des articles quand la sècheuse est en marche, ouvrir la porte. Laisser le tambour de la sècheuse s'arrêter complètement avant de mettre les mains à l'intérieur.

Pour remettre en marche la sècheuse, fermer la porte et appuyer sur le bouton départ pendant 2 secondes. La sècheuse s'arrête si le bouton est relâché trop tôt. Si la sècheuse ne démarre pas, tourner à nouveau le bouton départ.

## **Étapes de fonctionnement de la sècheuse**

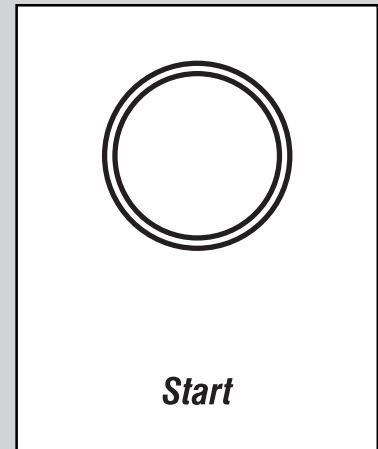

## Guide des cycles

Pour de meilleurs résultats, suivre les instructions données sur les étiquettes des vêtements à sécher. S'il n'y a pas d'étiquette, consulter le «Tableau des réglages».

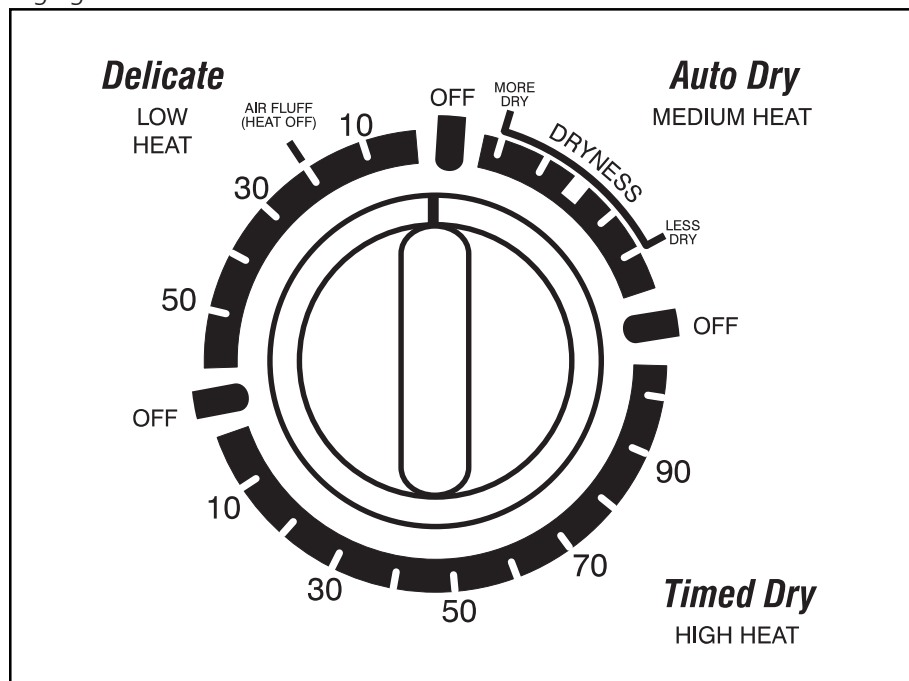

### Réglages des programmes

Tourner le sélecteur dans le sens horaire jusqu'au programme désiré et choisir le degré de séchage (dryness) ou le temps de séchage selon la brassée.

Consulter le «Tableau des réglages» pour connaître les réglages suggérées selon les tissus.

### Difference entre le sechage auto ou minute

#### SECHAGE AUTOMATIQUE

Le système de séchage automatique mesure continuellement la température de l'air dans le tambour de la sècheuse. L'humidité des vêtements a pour effet de refroidir l'air. Lorsque la brassée est suffisamment sèche (et que l'air dans le tambour est suffisamment chaud), les éléments chauffants s'éteignent. Lorsque l'air refroidit, les éléments chauffants s'allument à nouveau. Ce fonctionnement cyclique des éléments peut s'effectuer un certain nombre de fois (selon les tissus, la grosseur de la brassée et le programme réglé). Le sélecteur avance (lorsque les éléments chauffants sont éteints) jusqu'à ce que la sècheuse s'arrête de façon automatique.

## Guide pour le choix des programmes automatiques

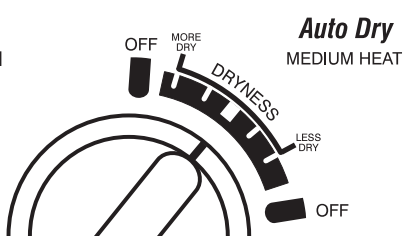
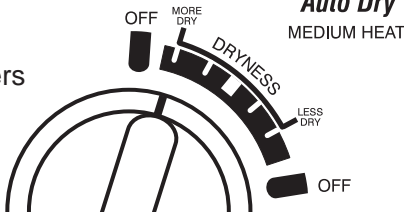
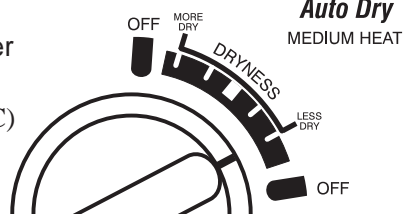
<p>Réglez le sélecteur au centre tel qu'indique.</p>		<ul style="list-style-type: none"><li>• Pour la plupart des brassées normales.</li></ul>
<p>Réglez le sélecteur vers MORE DRY (PLUS SEC)</p>		<ul style="list-style-type: none"><li>• Pour les brassées comportant des tissus plus légers.</li><li>• Si vous désirez extraire moins d'humidité de votre brassée.</li></ul>
<p>Réglez-le vers LESS DRY (MOINS SEC)</p>		<ul style="list-style-type: none"><li>• Pour des brassées très petites.</li><li>• Si vous désirez extraire davantage d'humidité de votre brassée.</li></ul>

### SECHAGE MINUTÉ

Lorsque vous utilisez un programme minuté, vous choisissez le nombre de minutes pendant lesquelles la sècheuse fonctionnera. Elle s'arrêtera à la fin de cette période.

### Conseils pour le séchage des vêtements

- **Ne surchargez pas la sècheuse** — Les vêtements que vous faites sécher ou défroisser doivent culbutter librement.
- **Retirez rapidement les vêtements** — Pour empêcher la formation de faux plis, retirez rapidement les vêtements de la sècheuse à la fin du programme de séchage.
- **Suspendez les vêtements sur des cintres ou pliez-les** — Les vêtements ont meilleure apparence lorsqu'ils sont suspendus sur des cintres ou pliés après le séchage.

## Tableau des commandes

Toujours consulter les étiquettes d'entretien des vêtements avant de sécher ces derniers. Pour les articles n'ayant pas d'étiquette, suivre les suggestions ci-dessous. Les temps de séchage suggérés sont approximatifs. Les temps réels nécessaires varient selon le volume de linge à sécher, le genre de tissu et son poids.

Les articles séchés dans une sècheuse électrique alimentée par un circuit de 208 V, au lieu d'un circuit de 240 V, nécessitent 20% de temps de séchage supplémentaire par rapport à celui indiqué sur le tableau ci-dessous.

<b>GENRE DE LINGE</b>	<b>CYCLE</b>	<b>TEMPS DE SÉCHAGE</b>
Dessus de lit, chenille	Timed Dry / Séchage minuté (Chaleur élevée)	50-60 minutes
Couvertures Coton Électrique/laine Synthétiques ou mélangés	Timed Dry / Séchage minuté (Chaleur élevée) Voir l'étiquette d'entretien du fabricant. Auto (Chaleur moyenne)	40-50 minutes
Cotons, lins Bien secs Légèrement humide, à repasser	Timed Dry / Séchage minuté (Chaleur élevée) Timed Dry / Séchage minuté (Chaleur élevée)	40 à 50 minutes 20 à 30 minutes
Rideaux Coton ou coton mélangés Synthétiques fins Synthétique épais Pour rafraîchir tous genres	Auto (Chaleur moyenne) Delicate / Délicat (Chaleur basse) Auto (Chaleur moyenne) Air Fluff / Duvet (Sans chaleur)	30 à 40 minutes 20 minutes
Délicats - lingerie fine, corsages, articles en nylon, soie et rayonne lavable.	Delicate / Délicat (Chaleur basse)	30 à 40 minutes
Fibre de verre	<i>Ne pas sécher d'articles en fibre de verre dans la sècheuse à moins que cela ne soit recommandé par le fabricant. Des particules de verre laissées dans le tambour pourraient être ramassées par le linge mis à sécher par la suite. Ces particules peuvent causer des irritations cutanées.</i>	



<b>GENRE DE LINGE</b>	<b>CYCLE</b>	<b>TEMPS DE SÉCHAGE</b>
Articles contenant des élastiques	Delicate / Délicat (Chaleur basse)	30 à 40 minutes.
Linge à gonfler, rafraîchir ou dépoussiérer	Air Fluff / Duvet (Sans chaleur)	20 minutes
Tricots Coton ou cotons mélangés Synthétiques Laine	Auto (Chaleur moyenne) Delicate / Délicat (Chaleur basse) <i>Voir l'étiquette d'entretien du fabricant.</i>	30-40 minutes
Apprêt permanent 100% coton 100% synthétiques et mélangés	Auto (Chaleur moyenne) Delicate / Délicat (Chaleur basse)	30 à 40 minutes
Oreillers	<b>ATTENTION</b> Pour éviter tous risques d'incendie ne jamais sécher à chaud de articles contenant mousse en caoutchouc, plumes ou duvet. N'utiliser que le cycle Duvet.	Air Fluff / Duvet (Sans chaleur) 20 minutes. Pour absorber l'excès d'humidité, ajouter plusieurs serviettes sèches.
<b>NE JAMAIS SÉCHER À CHAUD D'ARTICLES CONTENANT MOUSSE EN CAOUTCHOUC, PLUMES OU DUVET.</b>		
Plastiques	<b>ATTENTION</b> Pour éviter tous risques d'incendie, ne jamais sécher à chaud de plastique, de mousse en caoutchouc ou textures similaires, ni de matériaux caoutchoutés dans une sècheuse. N'utiliser que le cycle Duvet.	Air Fluff / Duvet (Sans chaleur) 20 minutes. Pour absorber l'excès d'humidité, ajouter plusieurs serviettes sèches.
Tapis (4 pi x 6 pi)	<b>ATTENTION</b> <b>POUR ÉVITER TOUS RISQUES D'INCENDIE, NE PAS SÉCHER EN SÈCHEUSE DE TAPIS À ENDOS CAOUTCHOUC.</b> Voir l'étiquette d'entretien du fabricant.	
Housses	Choisir le cycle selon le tissu. Sortir l'article quand il est encore légèrement humide.	
Linge de table, séchage partiel pour repassage	Timed Dry / Séchage minuté (Chaleur élevée)	20 à 30 minutes
Chaussures de tennis	<i>Toujours consulter les étiquettes d'entretien des chaussures de tennis avant de les sécher. Un entretien inadéquat peut endommager définitivement certaines chaussures.</i>	
Linge ayant un apprêt permanent ou tricots froissés, mais propres	Delicate / Délicat (Chaleur basse)	30 minutes

## Entretien et nettoyage

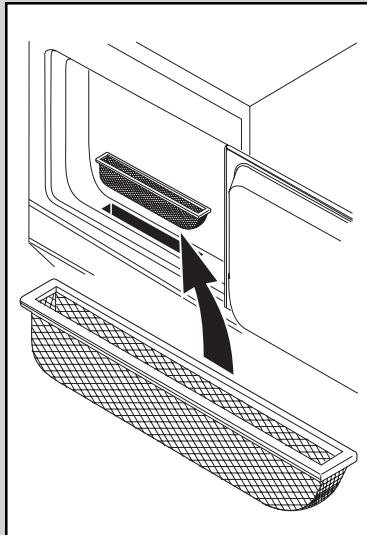

### **ATTENTION**

Nettoyer le filtre à charpie de la sécheuse après chaque séchage afin d'éviter tout risque d'incendie et un séchage inefficace.

### **ATTENTION**

Ne pas faire fonctionner la sécheuse si le filtre à charpie est bouché, endommagé ou manquant, sous risque de causer une surchauffe et des risques d'incendie, ainsi que d'endommager les tissus.

## Intérieur

Enlever les vêtements de la laveuse dès que le cycle est terminé pour empêcher toute moisissure.

Sécher le dessus de la laveuse, la surface autour de l'ouverture du couvercle et le dessous du couvercle.

Lors du lavage de linge très sale, il est possible que les saletés restent dans la cuve après le lavage. Les enlever avec un produit de lavage liquide puis rincer à grande eau.

Cette laveuse possède un filtre à charpie autonettoyant. La charpie est recueillie pendant les cycles de lavage et de rinçage et est automatiquement évacuée pendant l'essorage. Si la laveuse se vidange dans un évier ou une cuve de lavage, enlever la charpie qui peut s'accumuler dans la vidange ou la crépine de l'évier.

**Nettoyer le filtre à charpie après chaque séchage.** Les accumulations de charpie dans le filtre restreignent la circulation de l'air, entraînant des temps de séchage plus long. Le filtre est situé en bas de l'ouverture de la porte. L'enlever en le tirant vers le haut et bien droit. Brosser la charpie du filtre et replacer le filtre correctement. De temps à autre, laver le filtre à l'eau savonneuse tiède. Frotter légèrement, rincer et bien sécher pour enlever tous les dépôts d'assouplissant. Ne pas utiliser d'assouplissant à appliquer dans la sécheuse à moins de suivre ces instructions sur l'enlèvement de la charpie.

Ne pas faire fonctionner la sécheuse sans que le filtre à charpie soit en place. La porte de la sécheuse doit être fermée pour que la sécheuse fonctionne.

### **ATTENTION**

Avant de nettoyer l'intérieur de la sécheuse, débrancher le cordon d'alimentation afin d'éviter une décharge électrique.

Si le tambour est taché à cause de tissus qui ont déteint, nettoyer avec un chiffon humide et un détergent liquide doux. Essuyer les restes du détergent avant de sécher à nouveau du linge.

### **ATTENTION**

Ne pas utiliser de détergent en vaporisateur pour nettoyer l'intérieur de la sécheuse sous risque de causer des vapeurs dangereuses ou des décharges électriques.

L'intérieur de la sécheuse et le conduit d'évacuation d'air peuvent avec le temps accumuler de la poussière et de la charpie. Une accumulation excessive de charpie peut entraîner un séchage inefficace et des risques d'incendie. Ces zones doivent être nettoyées toutes les 18 mois par un technicien qualifié.

## Extérieur

- Lorsque la lessive est terminée, essuyez l'extérieur avec un linge humide. Fermez l'eau pour éviter toute accumulation de pression dans les tuyaux.

**Ne pas entreposer d'articles ni de produits de nettoyage sur le dessus de la buanderie superposée. Être prudent lors de la manipulation de détergents. Ils peuvent endommager le revêtement de l'appareil et le panneau de commande.**

- Nettoyez l'extérieur à l'eau et au savon doux. **N'utilisez jamais de détergent abrasif, rugueux ou granuleux.** Si l'extérieur est taché, nettoyez avec du javellisant dilué [120 ml (1/2 tasse) dans 0,95 L (1 pinte) d'eau]. Rincez plusieurs fois à l'eau claire.
- Retirez les résidus de colle provenant du ruban adhésif ou des étiquettes à l'aide d'un mélange d'eau tiède et de détergent doux. Ou encore, décollez ces résidus en appuyant le côté collant du ruban ou de l'étiquette sur la surface.
- **Avant de déplacer les laveuse/sécheuse superposées**, placez une bande de carton ou un panneau fibreux mince sous les pieds de nivellement avant afin d'éviter d'endommager le plancher.

## Teinture

Si des teintures ou des colorants sont employés dans le lave-linge, certaines pièces du lave-linge comme l'agitateur et la cuve, prendront la couleur de la teinture. La couleur n'endommagera pas les pièces et ne se transférera pas sur le linge lavé par la suite si le lave-linge est nettoyé comme indiqué.

Après une teinture, essuyer toute éclaboussure sur l'extérieur et le couvercle. Puis, faire accomplir à l'appareil un cycle de lavage chaud en utilisant du détergent et un agent blanchissant.

Lors de l'utilisation de teinture ou colorants, toujours suivre les directives du produit. S'assurer que les articles à teindre sont lavables en machine. Il faut noter que les articles teints ne seront pas grand teint et qu'il faudra les laver séparément afin d'éviter qu'ils ne déteignent sur d'autres vêtements.

## Préparation pour l'hiver

Si les appareils sont rangés dans une zone où il y a risque de gel ou s'ils sont déplacés par des températures de gel, suivez ces instructions pour éviter tout dommage:

1. Fermez les robinets d'eau.
2. Débranchez les tuyaux de l'arrivée d'eau et vidangez l'eau.
3. Branchez le cordon électrique dans une prise correctement mise à la terre.
4. Ajoutez 1 gallon d'antigel non toxique pour véhicule récréatif à la cuve de lavage vide. Fermez le couvercle.
5. Réglez le sélecteur sur essorage. Tirez le bouton et laissez la laveuse essorer pendant 1 minute pour vidanger toute l'eau. L'antigel ne sera pas entièrement chassé.
6. Appuyez sur le bouton, débranchez le cordon, séchez l'intérieur de la cuve et fermez le couvercle.
7. Rangez l'appareil à la verticale.
8. Pour enlever l'antigel de la laveuse après son remisage, faites faire à la laveuse un cycle complet avec détergent mais **sans ajouter de linge.**

## Entretien et nettoyage (suite)

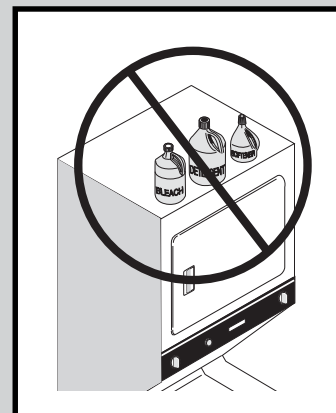

**Ne pas entreposer d'articles ni de produits de nettoyage sur le dessus de la buanderie superposée.**

# Liste de contrôle anti-panne

Avant d'appeler un agent de service autorisé, consultez cette liste. Ceci pourra économiser temps et argent. La liste décrit des situations courantes qui ne sont causées ni par un défaut de fabrication ni par un matériau défectueux des appareils.

## PROBLÈMES

## CAUSES POSSIBLES

## SOLUTIONS

### BRUITS

#### *Bruits sourds ou d'engrenage.*

Un bruit sourd ou d'engrenage est normal dans une laveuse à grand rendement.

Ceci est normal.

#### *Bruit métallique et cliquetis.*

Des objets comme pièces de monnaie ou épingles de sûreté peuvent se trouver dans la cuve ou la pompe.

Arrêtez la laveuse et vérifiez la cuve. Si le bruit continue après remise en marche de la laveuse, les objets se trouvent dans la pompe. Appelez le réparateur.

Des boucles de ceinture et fermetures métalliques cognent contre la cuve.

Pour éviter bruits et dommages inutiles, fermez les attaches et retournez les vêtements.

#### *Crissement ou odeur de caoutchouc chaud.*

La laveuse est surchargée.

Ne la surchargez pas. Arrêtez-la et réduisez le volume de linge.

#### *Cognement.*

Un gros volume de linge à laver peut produire ce bruit.

Ceci est normal. Si le bruit continue, la laveuse est probablement déséquilibrée. Arrêtez-la et répartissez le linge.

#### *Bruits de vibration.*

Les appareils ne reposent pas fermement sur le sol.

Déplacez-les pour qu'ils reposent bien au sol. Il pourra être nécessaire de renforcer le plancher. Ajustez les pieds de mise à niveau. Voyez les détails dans la NOTICE D'INSTALLATION.

Les cales et les boulons d'expédition n'ont pas été enlevés lors de l'installation.

Voyez comment les enlever dans la NOTICE D'INSTALLATION.

Linge mal réparti dans la cuve.

Arrêtez la laveuse et répartissez le linge.

### FONCTIONNEMENT

#### *La laveuse ne démarre pas.*

Le couvercle de la machine à laver est ouvert.

Fermez le couvercle de la machine à laver.

Cordon électrique non branché ou branchement lâche.

Assurez-vous que la fiche est bien branchée dans la prise murale.

Fusible grillé, disjoncteur sauté ou panne de courant.

Réenclenchez le coupe-circuit ou remplacez le fusible. N'augmentez pas la capacité du fusible. S'il y a surcharge, faites corriger le problème par un électricien qualifié. S'il s'agit d'une panne de courant, appelez votre compagnie d'électricité locale.

Les robinets d'eau ne sont pas ouverts.

Ouvrez-les.

Le sélecteur n'est pas à la bonne position.

Déplacez-le légèrement à droite. Tirez sur le bouton.

Le moteur de la laveuse surchauffe

Le moteur s'arrêtera s'il surchauffe. Il repartira automatiquement après une période de refroidissement pouvant aller jusqu'à 30 minutes (si la laveuse n'a pas été arrêtée manuellement).

<b>PROBLÈMES</b>	<b>CAUSES POSSIBLES</b>	<b>SOLUTIONS</b>
------------------	-------------------------	------------------

<b>FONCTIONNEMENT (suite)</b>		
<i>La laveuse n'essore pas.</i>	Le couvercle n'est pas complètement fermé.	Fermez-le complètement. Le loquet de sécurité du couvercle ne doit pas être brisé.

<i>Dépôt laissé dans la cuve.</i>	Articles très sales.	Essuyez la cuve avec un produit de nettoyage domestique non abrasif, puis rincez. Secouez ou brossez l'excès de saleté et de sable des articles avant le lavage.
-----------------------------------	----------------------	--

### LAVEUSE - EAU

<i>Linge trop humide après l'essorage.</i>	La laveuse est surchargée.	Ne la surchargez pas. <b>Voyez Étapes de fonctionnement de la laveuse.</b>
	Le linge est mal réparti.	Redispensez le linge pour que l'essorage se fasse bien.
	Le tuyau de vidange est entortillé.	Redressez-le.

<i>L'eau n'entre pas dans la laveuse ou y entre doucement.</i>	Alimentation d'eau insuffisante dans cette région.	Vérifiez un autre robinet de la maison. Attendez que l'arrivée d'eau et la pression augmentent.
	Robinets d'eau non complètement ouverts.	Ouvrez à fond les robinets d'eau chaude et d'eau froide.
	De l'eau est utilisée ailleurs dans la maison.	La pression d'eau doit être d'au moins 30 lb/po <sup>2</sup> (260 kPa). Évitez de faire couler l'eau ailleurs lors du remplissage de la laveuse.
	Les tuyaux d'arrivée d'eau sont entortillés.	Redressez-les.

<i>Le niveau d'eau ne recouvre pas le linge.</i>	Mauvais choix de niveau d'eau (modèles avec commande de niveau d'eau/volume de linge).	Choisissez un niveau supérieur.
	La laveuse est surchargée.	Le niveau de la charge sèche ne doit pas excéder le dessus des aubes de l'agitateur. <b>Ne surchargez pas la machine à laver.</b>

<i>L'eau chaude ou l'eau tiède n'est pas assez chaude.</i>	Le chauffe-eau est réglé trop bas ou à une trop grande distance des appareils.	Mesurez la température de l'eau chaude au robinet le plus proche avec un thermomètre à viande ou à confiserie. Elle doit être d'au moins 49°C (120°F). Réglez au besoin le chauffe-eau.
	De l'eau chaude est utilisée ailleurs dans la maison.	Évitez de le faire pendant l'utilisation de la laveuse. Il peut ne pas y avoir assez d'eau chaude pour un bon nettoyage. Si le problème persiste, votre système d'eau chaude peut être incapable de supporter plus qu'1 utilisation à la fois.
	Pour économiser l'énergie, la température du lavage à l'eau chaude est régulière.	Consultez les Instructions d'opération de la machine à laver.

<i>L'eau de la laveuse ne vidange pas ou vidange doucement.</i>	Tuyau de vidange entortillé ou bouché.	Nettoyez et redressez-le.
---	--	---------------------------

<i>Fuites d'eau.</i>	Tuyau mal branché au robinet ou à la laveuse.	Vérifiez et redressez les raccordements. Installez des rondelles d'étanchéité en caoutchouc.
	Tuyaux de vidange de la maison, bouchés.	Débouchez-les. Prenez contact au besoin avec un plombier.
	Excès de mousse.	Utilisez moins de détergent.

<i>Températures incorrectes de lavage et de rinçage.</i>	Les tuyaux d'eau chaude et froide sont branchés aux mauvais robinets.	Branchez le tuyau d'eau chaude au robinet d'eau chaude et celui d'eau froide au robinet d'eau froide.
--	---	---

<i>De l'eau entre dans la laveuse mais la cuve ne se remplit pas.</i>	La conduite verticale de vidange n'est pas à la bonne hauteur.	Cette conduite doit avoir un minimum de 83,82 cm (33 po) de hauteur pour empêcher le siphonnage. Voyez la NOTICE D'INSTALLATION.
---	--	--

## PROBLÈMES SÈCHEUSE

## CAUSES POSSIBLES

## SOLUTIONS

**La sècheuse ne démarre pas.**

Le cordon d'alimentation électrique n'est pas branché de façon sécuritaire ou la fiche est lâche.

Assurez-vous que la fiche s'emboîte fermement dans la prise murale.

Fusible grillé ou disjoncteur déclenché.

Réarmez le disjoncteur ou remplacez le fusible.

Assurez-vous que le circuit électrique n'est pas surchargé et que la sècheuse dispose de son propre circuit.

Le limiteur thermique s'est déclenché.

Demandez à un agent de service autorisé de le remplacer .

**La sècheuse fonctionne mais elle ne sèche pas.**

Le circuit de la sècheuse comporte deux fusibles. Lorsqu'un des fusibles est brûlé, le tambour peut tourner, mais l'unité de chauffage ne fonctionne pas.

Remplacez le fusible.

Le robinet d'alimentation en gaz n'est pas ouvert (modèles à gaz).

Assurez-vous que le robinet d'alimentation est ouvert. Reportez-vous à la NOTICE D'INSTALLATION pour la marche à suivre à cet égard.

L'arrivée d'air n'a pas un débit suffisant pour entretenir la flamme du brûleur (modèles à gaz).

Reportez-vous à la NOTICE D'INSTALLATION.

La bouteille de propane est vide ou l'alimentation en gaz naturel est interrompue (modèles à gaz).

Remplissez ou remplacez la bouteille.

La sècheuse devrait fonctionner une fois l'alimentation en gaz rétablie.

**Le séchage se fait très lentement, l'extérieur de la sècheuse est chaud ou une odeur suggère que la sècheuse surchauffe.**

Le filtre à charpie est colmaté.

Assurez-vous que toute la charpie a été retirée du filtre avant de démarrer chaque cycle.

Les normes relatives à la conduite d'évacuation ne sont pas respectées.

La conduite d'évacuation doit mesurer au moins 10,16 cm (4 pouces) et être faite de métal rigide ou souple.

Une fois installée, la conduite ne doit pas comporter plus de deux coudes à 90° ni excéder la longueur stipulée dans la NOTICE D'INSTALLATION.

La sècheuse électrique est branchée à un circuit de 208 volts.

Le séchage prendra 20% plus de temps que si la sècheuse était branchée à un circuit de 240 volts.

Les instructions de séchage n'ont pas été suivies.

Reportez-vous aux **Étapes de fonctionnement de la sècheuse**.

La hotte d'évacuation extérieure ou la conduite d'évacuation est colmatée ou bloquée.

Retirez toute obstruction.

Humidité élevée.

Utilisez un déshumidificateur près de la sècheuse.

**Froissement excessif.**

La sècheuse est surchargée.

Ne surchargez pas la sècheuse. Reportez-vous aux **Étapes de fonctionnement de la sècheuse**.

Les articles sont restés trop longtemps dans la sècheuse.

Retirez les articles de la sècheuse dès la fin du cycle.

Tri insuffisant des articles.

Reportez-vous aux **Étapes de fonctionnement de la sècheuse**.

Température de séchage trop élevée.

Respectez les directives de l'étiquette d'entretien de chaque article.

## Service à la clientèle.

---



### Site Web appareils électroménagers GE

[electromenagersge.ca](http://electromenagersge.ca)

Vous avez une question ou vous avez besoin d'aide pour votre appareil électroménager? Contactez-nous par Internet au site [electromenagersge.ca](http://electromenagersge.ca) 24 heures par jour, tous les jours de l'année.



### Service de réparations

1.800.361.3400

Service de réparations GE est tout près de vous.  
Pour faire réparer votre électroménager GE, il suffit de nous téléphoner.



### Studio de conception réaliste

Sur demande, GE peut fournir une brochure sur l'aménagement d'une cuisine pour les personnes à mobilité réduite.

Écrivez: Directeur, Relations avec les consommateurs, Camco, Inc.  
Bureau 310, 1 Factory Lane  
Moncton, N.B. E1C 9M3



### Prolongation de garantie

[electromenagersge.ca](http://electromenagersge.ca)

Achetez un contrat d'entretien GE avant que votre garantie n'expire et bénéficiez d'un rabais substantiel. Ainsi le service après-vente GE sera toujours là après expiration de la garantie.

Visitez notre site Web ou appelez-nous au 1.800.461.3636.

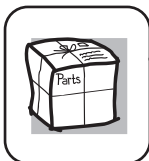

### Pièces et accessoires

Ceux qui désirent réparer eux-mêmes leurs électroménagers peuvent recevoir pièces et accessoires directement à la maison (cartes VISA et MasterCard acceptées).

Les directives stipulées dans le présent manuel peuvent être effectuées par n'importe quel utilisateur. Les autres réparations doivent généralement être effectuées par un technicien qualifié. Soyez prudent, car une réparation inadéquate peut affecter le fonctionnement sécuritaire de l'appareil.

Vous trouverez dans les pages jaunes de votre annuaire le numéro du Centre de service Camco le plus proche. Autrement, appelez-nous au 1.800.661.1616.



### Contactez-nous

Si vous n'êtes pas satisfait du service après-vente dont vous avez bénéficié :

Premièrement, communiquez avec les gens qui ont réparé votre appareil.

Ensuite, si vous n'êtes toujours pas satisfait envoyez tous les détails—numéro de téléphone compris—au

Directeur, Relations avec les consommateurs, Camco, Inc.  
Bureau 310, 1 Factory Lane  
Moncton, N.B. E1C 9M3



### Inscrivez votre appareil électroménager

[electromenagersge.ca](http://electromenagersge.ca)

Inscrivez votre appareil électroménager en direct, aussitôt que possible. Cela améliorera nos communications et notre service après-vente. Vous pouvez également nous envoyer par la poste le formulaire d'inscription joint à votre documentation.

## GARANTIE DU CLIENT

(pour la clientèle au Canada)

Votre appareil est garanti contre tout défaut de matériau et de fabrication.

Ce que cette garantie couvre	Durée de garantie (à partir de la date d'achat)	Pièces Réparation ou remplacement au choix de Camco	Main-d'oeuvre
Toutes les pièces	Un (1) an	Un (1) an	Un (1) an

### TERMES ET CONDITIONS :

La présente garantie ne s'applique qu'à l'utilisation domestique par une seule famille au Canada, lorsque l'appareil a été installé conformément aux instructions fournies par Camco et est alimenté correctement en eau et en électricité.

Les dommages dûs à une utilisation abusive, un accident, une exploitation commerciale, ainsi que la modification, l'enlèvement ou l'altération de la plaque signalétique annulent la présente garantie.

L'entretien effectué dans le cadre de la présente garantie doit l'être par un réparateur agréé Camco.

Camco et le marchand ne peuvent être tenus pour responsables en cas de réclamations ou dommages résultant de toute panne du réfrigérateur ou d'un entretien retardé pour des raisons qui raisonnablement échappent à leur contrôle.

L'acheteur doit, pour obtenir un service dans le cadre de la garantie, présenter la facture originale. Les éléments réparés ou remplacés ne sont garantis que pendant le restant de la période de garantie initiale.

Cette garantie est offerte à l'acheteur initial, ainsi qu'à tout propriétaire subséquent d'un produit acheté en vue d'une utilisation domestique au Canada. Le service à domicile en vertu de la garantie sera fourni dans les régions où il est disponible et où Camco estime raisonnable de le fournir.

### EXCLUSIONS DE LA GARANTIE :

- Visites à domicile pour vous apprendre à vous servir de l'appareil.
- Dommages causés à la peinture ou à l'émail après livraison.
- Installation incorrecte—l'installation correcte inclut des possibilités de branchement aux circuits électriques, d'alimentation en eau et autres.
- Remplacement des fusibles ou réarmement des disjoncteurs.
- Remplacement des ampoules électriques.
- Dommages subis par l'appareil à la suite d'un accident, d'un incendie, d'inondations ou en cas de force majeure.
- Utilisation correcte et entretien adéquat de l'appareil selon le manuel d'utilisation, réglage correct des commandes.
- LE GARANT N'EST PAS RESPONSABLE DES DOMMAGES INDIRECTS.

Cette garantie est en sus de toute garantie statutaire.

**EXCLUSION DE GARANTIES IMPLICITES**—Votre seul et unique recours est la réparation du produit selon les dispositions de cette Garantie limitée. Toutes les garanties implicites, incluant les garanties de commercialité et d'adéquation à un usage spécifique, sont limitées à une année ou à la période la plus courte autorisée par la législation.

### IMPORTANT

Gardez cette garantie et votre facture originale comme preuve d'achat et preuve de la date d'achat.

Camco vous offre ses services dans tout le pays. Pour de plus amples renseignements sur la présente garantie, veuillez prendre contact avec :  
Directeur, Relations avec les consommateurs  
Camco Inc., Bureau 310  
1 Factory Lane, Moncton, N.B. E1C 9M3

Agrapez votre reçu ici.  
Vous devez fournir la preuve de l'achat original pour obtenir des services en vertu de la garantie.



## Free Manuals Download Website

<http://myh66.com>

<http://usermanuals.us>

<http://www.somanuals.com>

<http://www.4manuals.cc>

<http://www.manual-lib.com>

<http://www.404manual.com>

<http://www.luxmanual.com>

<http://aubethermostatmanual.com>

Golf course search by state

<http://golfingnear.com>

Email search by domain

<http://emailbydomain.com>

Auto manuals search

<http://auto.somanuals.com>

TV manuals search

<http://tv.somanuals.com>