

iKEY PLUS

PORTABLE USB RECORDER

TRAGBARER USB-REKORDER
GRABADOR PORTATIL POR USB
ENREGISTREUR PORTABLE USB



Worldwide Offices

USA:

GCI Technologies Corp.
Worldwide Headquarters
120 Clover Place
Edison, New Jersey 08837
Ph: 732.738.9003
Fax: 732.738.9006

UK:

GCI Technologies LTD
Unit C4 Hazleton
Industrial Estate,
Waterlooville PO8 9JU
Ph: +44 (0)87 087 00880
Fax: +44 (0)87 087 00990

Spain:

GCI Technologies
Caspé 172, 1º A
08013 – Barcelona
Ph: + 34 93 436 37 00
Fax: + 34 93 347 69 61

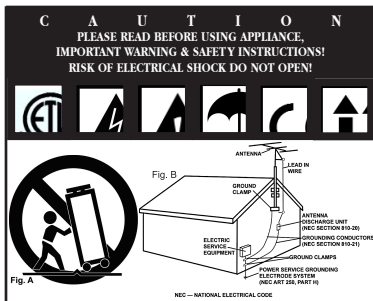
France:

GSL France
1, Allée d' Effiat,
Parc de l'événement
F-91160 Longjumeau
Ph: + 33 1 69 79 97 70
Fax: + 33 1 69 79 97 80

Germany:

GCI Technologies GmbH
Lerchenstrasse 14
80995 München
Ph: + 49 89 319 019 80
Fax: + 49 89 319 019 818

In the USA: If you experience problems with this unit, please go to <http://www.ikey-audio.com> or call 1-732-738-9003 for GCI Customer Service. Do not attempt to return this equipment to your dealer. GCI Technologies stands behind their products with a 1 year limited warranty on all audio products. For larger images & detailed specs visit our website @ <http://www.ikey-audio.com>. WE ARE NOT RESPONSIBLE FOR TYPOGRAPHICAL ERRORS OR OMISSIONS. WE RESERVE THE RIGHT TO CHANGE WITHOUT NOTICE. Parts of the design of this product may be protected by worldwide patents. Information in this manual is subject to change without notice and does not represent a commitment on the part of the vendor. GCI Technologies shall not be liable for any loss or damage whatsoever arising from the use of information or any error contained in this manual. No part of this manual may be reproduced, stored in a retrieval system or transmitted, in any form or by any means, electronic, electrical, mechanical, optical, chemical, including photocopying and recording, for any purpose without the express written permission of GCI Technologies Corp. It is recommended that all maintenance and service on this product is performed by GCI Technologies Corp. or its authorized agents. GCI Technologies Corp. will not accept liability for loss or damage caused by maintenance or repair performed by unauthorized personnel.



CAUTION: This product satisfies FCC regulations when shielded cables and connectors are used to connect the unit to other equipment. To prevent electromagnetic interference with electric appliances such as radios and televisions, use shielded cables and connectors for connections.

The exclamation point within an equilateral triangle is intended to alert the user to the presence of important operating and maintenance (servicing) instructions in the literature accompanying the appliance.

The lightning flash with arrowhead symbol, within an equilateral triangle, is intended to alert the user to the presence of uninsulated "dangerous voltage" within the product's enclosure that may be of sufficient magnitude to constitute a risk of electric shock to persons.

READ INSTRUCTIONS: All the safety and operating instructions should be read before the product is operated.

RETAIN INSTRUCTIONS: The safety and operating instructions should be retained for future reference.

HEED WARNINGS: All warnings on the product and in the operating instructions should be adhered to.

FOLLOW INSTRUCTIONS: All operating and use instructions should be followed.

CLEANING: The product should be cleaned only with a polishing cloth or a soft dry cloth. Never clean with furniture wax, benzene, insecticides or other volatile liquids since they may corrode the cabinet.

ATTACHMENTS: Do not use attachments not recommended by the product manufacturer as they may cause hazards.

WATER & MOISTURE: Do not use this product near water, for example, near a bathtub, wash bowl, kitchen sink, or laundry tub; in a wet basement; or near a swimming pool; and the like.

ACCESSORIES: Do not place this product on an unstable cart, stand, tripod, bracket, or table. The product may fall, causing serious injury to a child or adult, and serious damage to the product. Use only with a cart, stand, tripod, bracket, or table recommended by the manufacturer, or sold with the product.

Any mounting of the product should follow the manufacturer's instructions, and should use a mounting accessory recommended by the manufacturer.

CART: A product and cart combination should be moved with care. Quick stops, excessive force, and uneven surfaces may cause the product and cart combination to overturn. See **Figure A**.

VENTILATION: Slots and openings in the cabinet are provided for ventilation and to ensure reliable operation of the product and to protect it from overheating, and these openings must not be blocked or covered. The openings should never be blocked by placing the product on a bed, sofa, rug, or other similar surface. This product should not be placed in a built-in installation such as a bookcase or rack unless proper ventilation is provided or the manufacturer's instructions have been adhered to.

POWER SOURCES: This product should be operated only from the type of power source indicated on the marking label. If you are not sure of the type of power supply to your home, consult your product dealer or local power company.

LOCATION: The appliance should be installed in a stable location.

NON-USE PERIODS: The power cord of the appliance should be unplugged from the outlet when left unused for a long period of time.

GROUNDING OR POLARIZATION:

- If this product is equipped with a polarized alternating current line plug (a plug having one blade wider than the other), it will fit into the outlet only one way. This is a safety feature. If you are unable to insert the plug fully into the outlet, try reversing the plug. If the plug should still fail to fit, contact your electrician to replace your outlet, as it may be obsolete. Do not defeat the safety purpose of the polarized plug.

- If this product is equipped with a three-wire grounding type plug, a plug having a third (grounding) pin, it will only fit into a grounding type power outlet. This is a safety feature. If you are unable to insert the plug into the outlet, contact your electrician to replace your outlet, as it may be obsolete. Do not defeat the safety purpose of the grounding type plug.

POWER-CORD PROTECTION: Power-supply cords should be routed so that they are not likely to be walked on or pinched by items placed upon or against them, paying particular attention to cords at plugs, convenience receptacles, and the point where they exit from the product.

OUTDOOR ANTENNA GROUNDING: If an outside antenna or cable system is connected to the product, be sure the antenna or cable system is grounded so as to provide some protection against voltage surges and built-up static charges. Article 810 of the National Electrical Code, ANSI/NFPA 70, provides information with regard to proper grounding of the mast and supporting structure, grounding of the lead-in wire to an antenna discharge unit, size of grounding conductors, location of antenna-discharge unit, connection to grounding electrodes, and requirements for the grounding electrode. See **Figure B**.

LIGHTNING: For added protection for this product during a lightning storm, or when it is left unattended and unused for long periods of time, unplug it from the wall outlet and disconnect the antenna or cable system. This will prevent damage to the product due to lightning and power-line surges.

POWER LINES: An outside antenna system should not be located in the vicin-

ity of overhead power lines or other electric light or power circuits, or where it can fall into such power lines or circuits. When installing an outside antenna system, extreme care should be taken to keep from touching such power lines or circuits as contact with them might be fatal.

OVERLOADING: Do not overload wall outlets, extension cords, or integral convenience receptacles as this can result in a risk of fire or electric shock.

OBJECT & LIQUID ENTRY: Never push objects of any kind into this product through openings as they may touch dangerous voltage points or short-out parts that could result in a fire or electric shock. Never spill liquid of any kind on the product.

SERVICING: Do not attempt to service this product yourself as opening or removing covers may expose you to dangerous voltage or other hazards. Refer all servicing to qualified service personnel.

DAMAGE REQUIRING SERVICE: Unplug this product from the wall outlet and refer servicing to qualified service personnel under the following conditions:

- When the power-supply cord or plug is damaged.
- If liquid has been spilled, or objects have fallen into the product.
- If the product has been exposed to rain or water.
- If the product does not operate normally by following the operating instructions. Adjust only those controls that are covered by the operating instructions as an improper adjustment of other controls may result in damage and will often require extensive work by a qualified technician to restore the product to its normal operation.
- If the product has been dropped or damaged in any way.
- When the product exhibits a distinct change in performance, this indicates a need for service.

REPLACEMENT PARTS: When replacement parts are required, be sure the service technician has used replacement parts specified by the manufacturer or have the same characteristics as the original part. Unauthorized substitutions may result in fire, electric shock, or other hazards.

SAFETY CHECK: Upon completion of any service or repairs to this product, ask the service technician to perform safety checks to determine that the product is in proper operating condition.

WALL OR CEILING MOUNTING: The product should not be mounted to a wall or ceiling.

HEAT: The product should be situated away from heat sources such as radiators, heat registers, stoves, or other products (including amplifiers) that produce heat.

DISPOSAL: This product shall not be treated as household waste. Instead it shall be handed over to the applicable collection point for the recycling of electrical and electronic equipment. By ensuring this product is disposed of correctly, you will help prevent potential negative consequences for the environment and human health, which could otherwise be caused by inappropriate waste handling of this product. The recycling of materials will help to conserve natural resources. For more detailed information about recycling of this product, please contact your local city office, your household waste disposal service or the shop where you purchased the product.

iKEYplus PORTABLE USB RECORDER

INTRODUCTION:

Congratulations on purchasing an **iKEYplus PORTABLE USB RECORDER**. This next generation recording device features the latest advancements in engineering and is backed by a One year limited warranty*. Prior to use, we suggest that you carefully read all instructions.

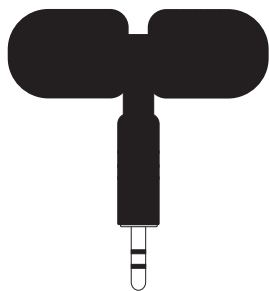
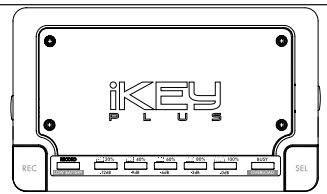
FEATURES:

- USB Port (For direct connectivity to supported USB Storage Device)
- Compatible with USB 2.0/1.1/1.0 devices
- Compatible with iPod®
- Records audio to Uncompressed WAV format or MP3 format (w/ selectable bit rate, up to 320kbps)
- Gold plated RCA inputs
- Microphone input with Phantom power
- Built-in Phono preamp for direct connection of Turntables
- LED Indicator shows memory remaining on target drive
- Battery powered w/ low battery indicator
- DC charger input with DC adapter included for use with rechargeable batteries
- 6-bar VU meter with peak hold and Overload indicator
- 1/8" (3.5mm) Headphone monitor output
- Record volume control
- Reset button
- Requires 4 AA Rechargeable Batteries (Not Included)

TABLE OF CONTENTS:

Warnings and WEEE Page.....	2
Introduction, Features.....	3
Parts List and Included Accessories.....	4
Visual Connection Diagrams.....	5
Connecting the included Stereo T-Mic.....	5
Connecting a phonograph turntable.....	6
Connecting an audio mixer.....	7
Connecting a guitar amplifier.....	8
Connecting a handheld microphone.....	9
Visual Quick Start Guide.....	10
Playing back and/or editing your recordings on a home computer.....	18
LOW BATTERY, DEVICE FULL, and BUSY LED indicators.....	20
APPENDIX A: Detailed instructions for use with an Apple iPod.....	21
Transferring your recordings from the iPod to PC for editing.....	22
Transferring your recordings from the iPod to Mac for editing.....	23
APPENDIX B: Troubleshooting guide.....	25
APPENDIX C: Detailed instructions for connecting a phonograph turntable.....	27
APPENDIX D: Specifications.....	28

Included in this Package Parts list & Accessories:



Stereo T-Mic



Carrying Case



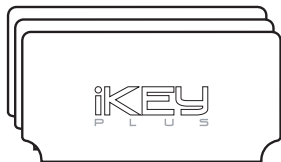
RCA cable with single ground spade



4 x Regular Screws



4 x Thumb Screws



Black, Red, & Chrome Faceplates

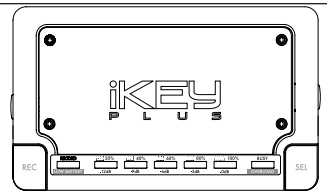


Operations Manual

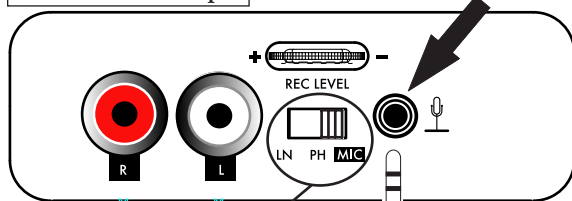


Power Supply

Connecting the iKEYplus using the included Stereo T-Mic



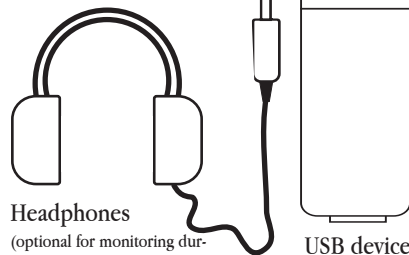
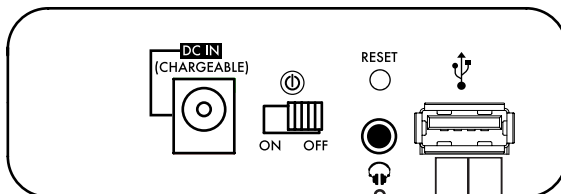
left side: audio input



NOTE: BE SURE THE ACCOMPANYING SWITCH IS IN THE MIC POSITION!

Stereo T-Mic (included)

right side: audio output

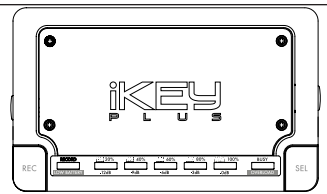


Headphones
(optional for monitoring during recording process)

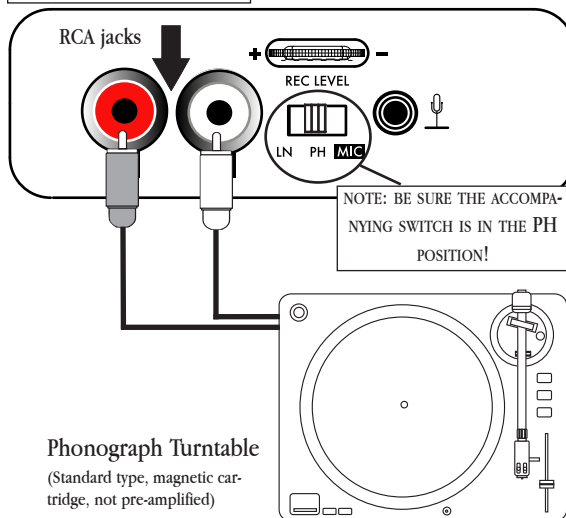
USB device

Connecting a phonograph turntable to the iKEYplus*

* See Appendix C for detailed instructions



left side: audio input

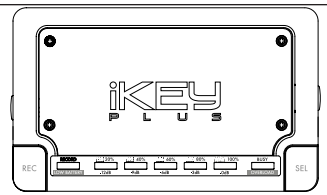


right side: audio output

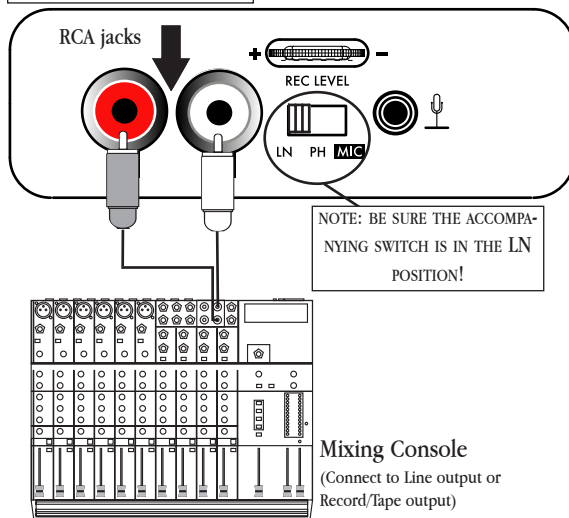


Connecting a mixer* to the iKEYplus

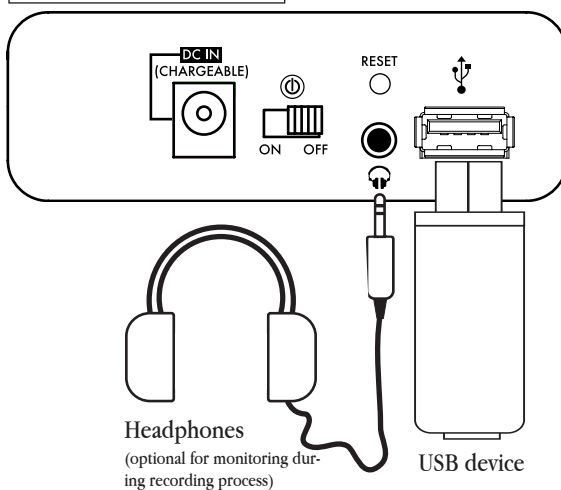
*recording from a mixer may require alternate cables/adapters (not included), depending on brand



left side: audio input

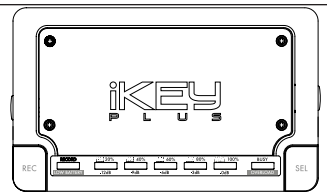


right side: audio output

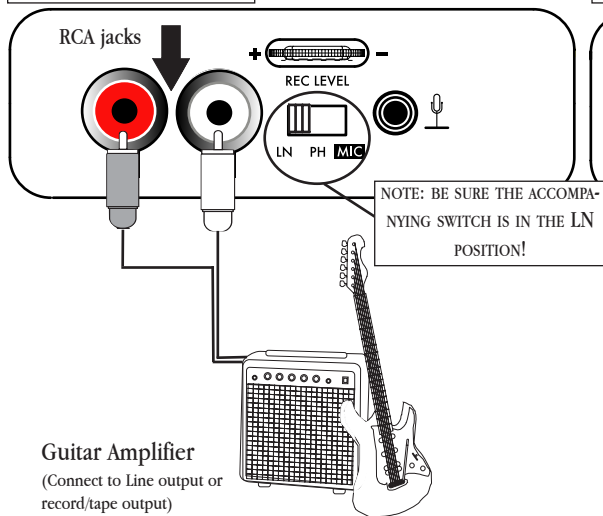


Connecting a guitar amplifier* to the iKEYplus

*recording from a guitar amp may require alternate cables/adapters (not included), depending on brand



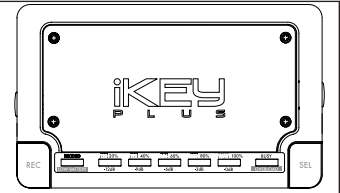
left side: audio input



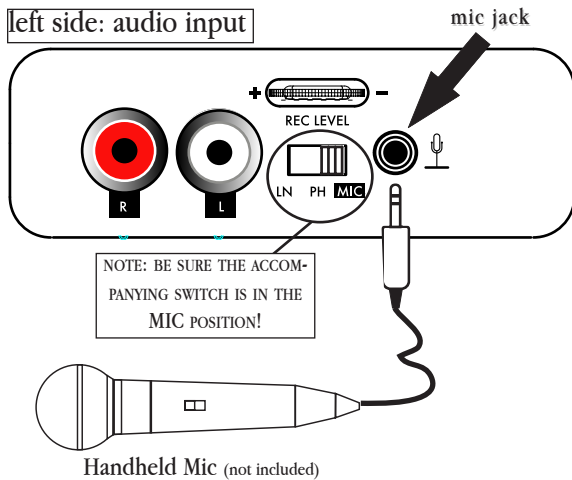
right side: audio output



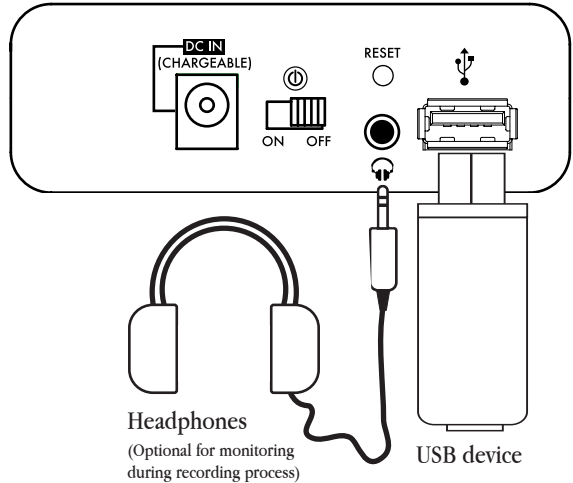
Connecting a handheld mic to the iKEYplus



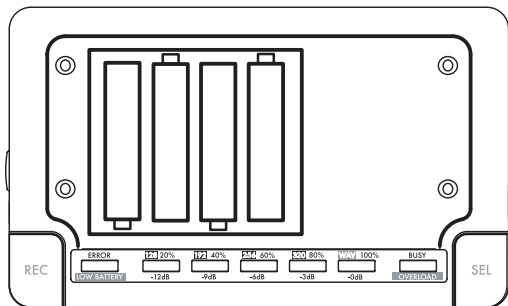
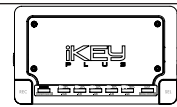
left side: audio input



right side: audio output

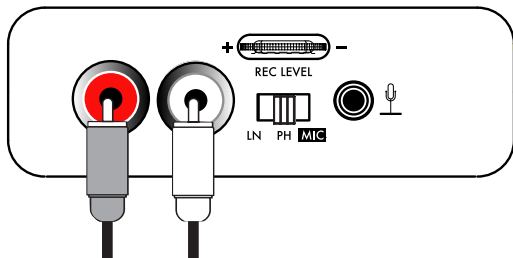


Visual Quickstart Guide



STEP 1: SUPPLY POWER TO THE iKEY

Remove the aluminum cover and install batteries according to the printed diagram on the battery tray. Alternatively, you may use the supplied 9VDC power adapter. If you choose to use rechargeable batteries, connecting the power adapter will charge the batteries when the power switch is ON. **IF YOU CHOOSE TO USE ALKALINE OR OTHER NON-RECHARGEABLES, DO NOT CONNECT THE POWER ADAPTER AT THE SAME TIME AS YOU WILL RISK EXPLODING THE BATTERIES AND DAMAGING THE iKEYPLUS!!!**

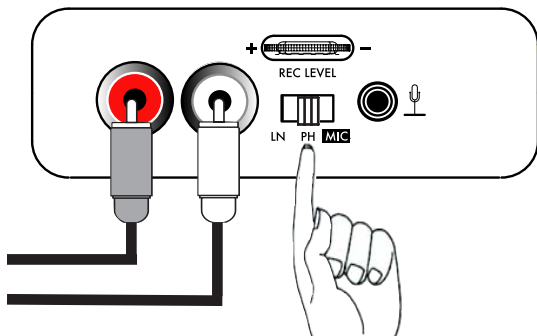
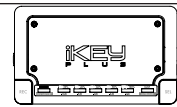


STEP 2: CONNECT AUDIO SOURCE

If you are recording from a line-level device (CD player, mixer, karaoke machine, guitar amp, etc) OR a phonograph turntable, you must connect it to the RCA inputs as illustrated. If you are recording using a microphone, it must be connected to the small 1/8" (3.5mm) jack. More detailed connection instructions can be found in the connection diagrams before this section.

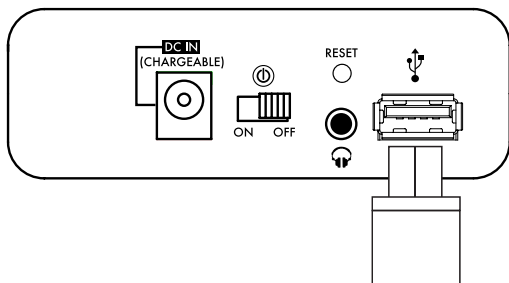
Visual Quickstart Guide

(continued)



STEP 3: SET THE SWITCH!

If you are recording from a LINE LEVEL device, switch the position to LN (to the far left). If recording from a PHONOGRAPH TURNTABLE, switch the position to PH (middle position). Finally, if you are using a MICROPHONE, switch the position to MIC.

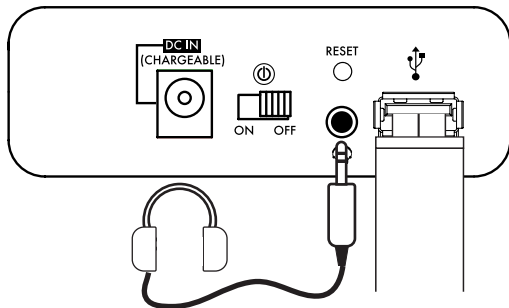
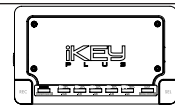


STEP 4: CONNECT USB DEVICE

Connect the USB device that you wish to record to. Common USB devices that can be used include FAT-32 and HFS+ based USB Flash Memory, hard drives, and most MP3 players. If you plan on using an iPod, please first consult the additional notes found in APPENDIX A: iPod Usage. For a list of known incompatibilities, see APPENDIX B.

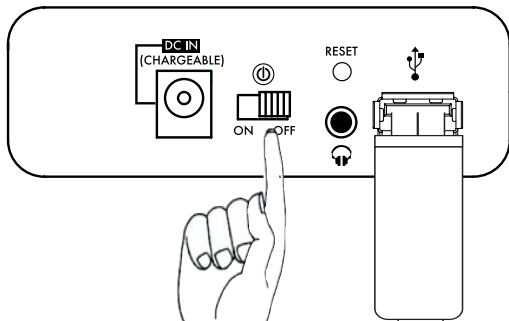
Visual Quickstart Guide

(continued)



STEP 5: CONNECT HEADPHONES (OPTIONAL)

If you wish to monitor the signal that will be recorded using the iKEYplus, connect headphones with a 1/8 inch (3.5mm) jack to the headphone monitor output. The signal coming from the headphone jack may be very loud, so take the necessary precautions when using this output.

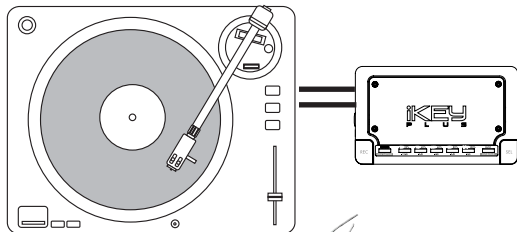
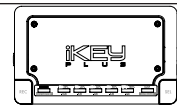


STEP 6: TURN POWER SWITCH ON

Once you turn the unit ON, the iKEYplus will take approximately 15 seconds to boot. During this process, the LEDs will illuminate briefly, indicating the amount of space that has already been taken up on the storage device. Once the unit has booted, the LEDs will shut off, and will instead respond as a VU level meter.

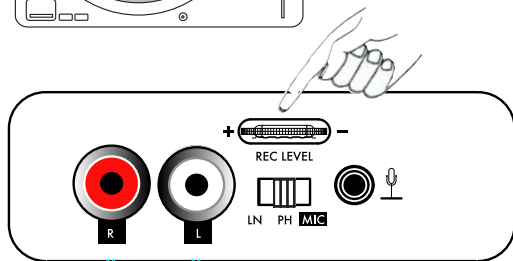
Visual Quickstart Guide

(continued)



STEP 7: START PLAYBACK OF SOURCE

In order to adjust the recording level of the iKEYplus, it is necessary to start playing the source that you wish to record from. If you will be recording from a microphone, begin speaking in the same voice that you will use when the unit is recording.



STEP 8: ADJUST RECORD LEVEL CONTROL

While looking at the front LED lights on the unit, adjust the REC LEVEL control (on the left side of the unit) until the lights reach no further than the 0dB indicator (shown underneath the lights). This is very important, as if the level exceeds 0dB, it will cause distortion and will render the recording unlistenable. Conversely, if the level is too low, it will cause the recording to sound muffled. If you are recording something that may get louder as time goes on (a live recording for instance), you may want to set the REC LEVEL lower so that any unexpected increase in volume will not cause distortion.

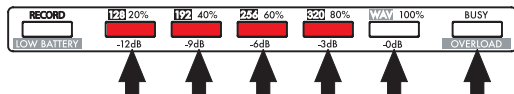
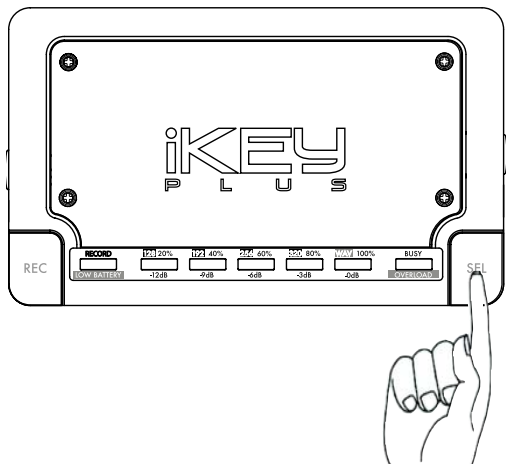
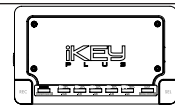


Figure A - The illuminated LEDs show a level of -3dB.
The arrows point to the VU metering values (in dB).

Visual Quickstart Guide

(continued)



STEP 9: SELECT FORMAT AND QUALITY

Using the SEL button on the front left of the unit, select what format you wish to record in. Press the button repeatedly until the LED light illuminates the desired format & quality. After 3 seconds of inactivity, the LEDs will once again shut off and respond as a VU meter.

MP3 format offers varying degrees of sound quality, and is used to conserve space:

128kbps quality is better than FM radio, and takes up approximately 55 megs per hour of recording.

192kbps quality takes up approximately 83 megs per hour of recording.

256kbps quality is close to CD quality, and takes up approximately 110 megs per hour of recording.

320kbps quality approaches CD quality, and takes up approximately 137.5 megs per hour of recording.

WAV format is the same as CD quality (44.1kHz, 16 bit Stereo), but will take up an enormous 600 megs per hour of recording!

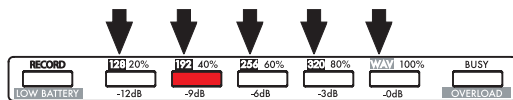
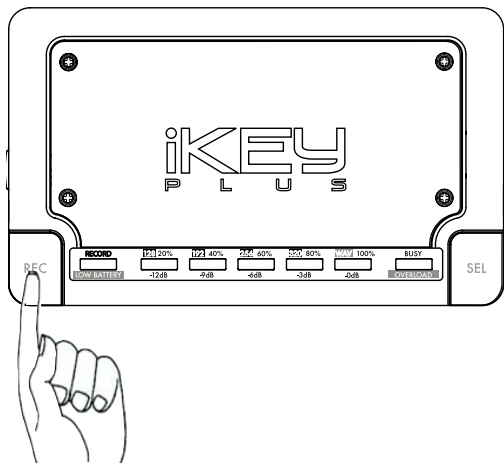
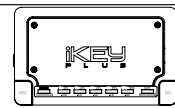


Figure B - The illuminated LED shows 192kbps is selected.
The arrows point to the various format/quality settings.

Visual Quickstart Guide

(continued)



STEP 10: PRESS RECORD TO START!

When you are ready to *start* the recording, press the REC button found on the left front of the unit.

Once the REC button is pressed, all of the LED lights will turn on briefly to show that the unit has recognized your command. After the LED lights extinguish (usually 0 to 2 seconds), the recording will commence. Notice that during recording, the LED to the far left labeled RECORD will illuminate solidly.

Once the recording has started, the LED lights will once again function as a VU meter, showing you the input volume. You may adjust (if necessary) the RECORD LEVEL CONTROL, as illustrated in STEP 8, at any time during the recording.

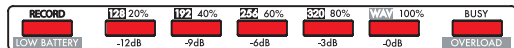


Figure C - All LEDs illuminate briefly to show that the unit has recognized your command.

Visual Quickstart Guide

(continued)

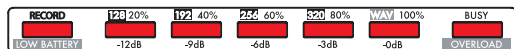
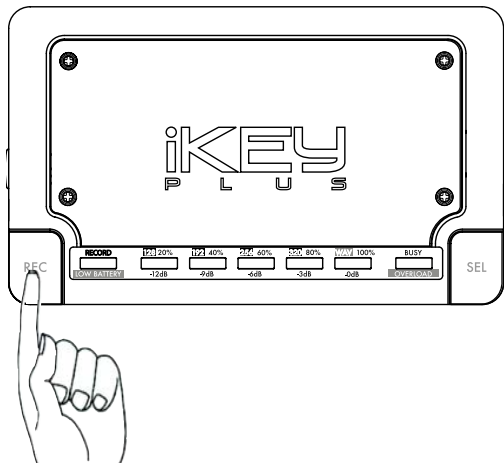
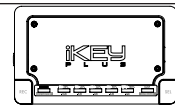


Figure D - All LEDs illuminate briefly to show that the unit has recognized your command.

STEP 11: PRESS RECORD TO STOP!

When you are ready to *end* the recording, press the REC button found on the left front of the unit. You MUST end recording this way, or the file will not be saved.

Once the REC button is pressed, all of the LED lights will turn on briefly to show that the unit has recognized your command. After the LED lights extinguish (usually about 0 to 2 seconds), the recording will cease, and the RECORD LED will extinguish. If you are recording to an iPod, the LED lights may light for up to 30 seconds while the file is processed by the iPod.

Once the recording has ended, the LED lights will once again function as a VU meter, showing you the input volume. You may create another recording by pressing REC again (ie. repeat step 10).

Visual Quickstart Guide

(continued)

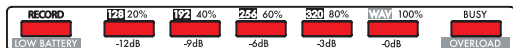
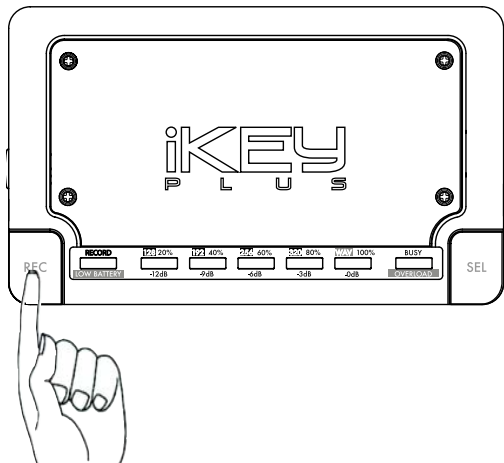
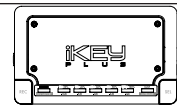


Figure E - All LEDs flash briefly, 3 times in a row to show that it is now safe to remove the USB device.

STEP 12: EJECTING THE USB DEVICE

You must hold down the REC button for 3 seconds before disconnecting the USB device. The LED lights will flash 3 times in a row, showing that it is now safe to remove the device.

FAILURE TO USE THIS EJECT PROCEDURE CAN CAUSE PROBLEMS RANGING FROM DATA CORRUPTION, TO THE COMPLETE ERASURE OF YOUR RECORDING.

This procedure is not unique to the iKEYplus, in fact, you must follow an ejection procedure when removing USB devices from your computer.

Once you have completed the eject procedure, you may now connect your USB storage device to a PC for playback and editing. If you are using an iPod, please first consult the additional notes found in APPENDIX A: iPod Usage.

PLAYING BACK YOUR RECORDINGS ON A WINDOWS XP-BASED PERSONAL COMPUTER:

Once you have followed the recording process as illustrated by the Visual Quick Start Guide (pages 10-17), connect the USB storage device to your home computer.

If you are running a Windows XP-based computer, a window should pop up upon connecting the USB storage device, offering you a range of options. In this case, it is best to select the option labeled “Open folder to view files using Windows Explorer.” (See Fig. A)

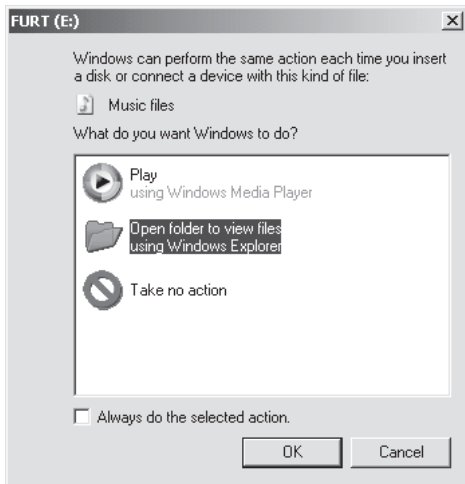


Figure A - Choose Open folder to view files using Windows Explorer.

Next, after selecting “Open folder to view files using Windows Explorer,” you will be presented with a list of files, similar to what is shown in Fig. B. As you might be able to figure out, the files that were recorded by the iKEYplus are named according to the format of the file and are numbered according to the sequence in which they were recorded. For instance, in this scenario, a file called **iKEY_mp3_2** suggests that the file is in **MP3** format and that it was the **3rd** file of that type that was recorded.

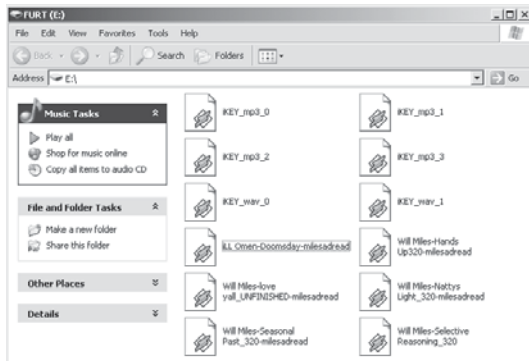


Figure B - Using Windows Explorer to browse the files that are stored on a USB storage device. Note that on your computer, the icons that are displayed next to each file may differ.

From this screen, simply double click the file that you want to play back. Depending on what software is already installed on your PC, you may have a variety of applications that handle audio files for the purpose of playback or editing. If you have numerous applications which handle these files, you may right click on any of the iKEY files and select an application using the ‘Open With’ option.

PLAYING BACK YOUR RECORDINGS ON A WINDOWS XP-BASED PERSONAL COMPUTER (CONTINUED):

Something to take note of is the fact that most PC applications have a 2 GB limit when dealing with WAV files. If you must record in WAV format for an extended period, try to make your recordings no longer than 3 hours for each file. At the time of this publication, a free utility called **Wave Splitter** exists to split WAV files into smaller pieces, and can be found at <http://claudiosoft.online.fr/wavsplit.html>. **NOTE THAT THIS SOFTWARE IS NOT SUPPORTED IN ANY WAY BY GCI OR IKEY AUDIO, AND YOUR DECISION TO USE IT IS AT YOUR OWN RISK.**

SUGGESTIONS FOR EDITING YOUR RECORDINGS:

For some people, simply having the capability to make high quality recordings to a USB storage device is satisfactory. However, there are a whole range of others who wish to trim, edit, and manipulate the recordings they have made. With the proper know-ow, editing can bring out the best in your recordings. Although the iKEYplus does not come with any type of editing software, customers wishing to perform editing may obtain a number of software titles. Here is a list of software that is recommended by the iKEY Audio development team (at the time of this publication):

Audacity is a *free* cross-platform audio editing software for Windows and Macintosh, and can be found at <http://audacity.sourceforge.net/>

Sony **Sound Forge** and **Sound Forge Audio Studio** are programs widely used for professional audio editing and can be found at <http://www.sonymediasoftware.com>.

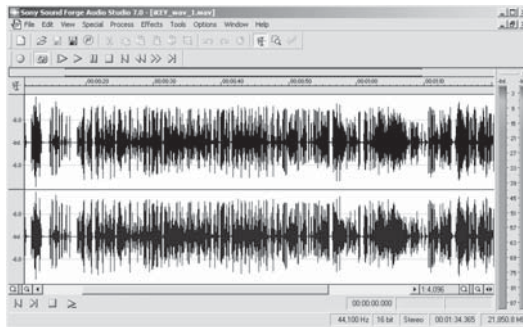
Steinberg **WaveLab** can be found at <http://www.steinberg.de>

NOTE THAT THE AFOREMENTIONED SOFTWARE IS NOT SUPPORTED IN ANY WAY BY GCI OR IKEY AUDIO, AND YOUR DECISION TO USE IT IS AT YOUR OWN RISK.

If you wish to learn more about digital audio editing, as well as the principles of digital audio recording, you may want to check out Chris Middleton's book, titled [Complete Guide To Digital Audio](#).

TIPS FOR EDITING:

- When editing a recording you've made on the iKEYplus, copy the file to your PC's hard drive before making edits.
- Try to keep backup copies of the original recordings, just in case you make a change that you decide later to be unfavorable.
- If you plan on editing excessively large files often, you may want to consider a high performance PC hard drive and some extra RAM to make the process quicker.



Using an audio editing application (not included) can allow you to manipulate the recordings that you have made with the iKEYplus.

Pictured: Sony Sound Forge Audio Studio 7.0

LOW BATTERY, DEVICE FULL, AND BUSY LED INDICATORS:

Additional LED indicators to take note of are the **LOW BATTERY**, **DEVICE FULL**, and **BUSY** indicators.

The **LOW BATTERY** indicator shares the same LED as the **RECORD** LED. However, **LOW BATTERY** is signaled when that LED is flashing.

When your storage device approaches more than 95% full, the iKEYplus will signal **DEVICE FULL** by flashing all LEDs at once, repeatedly, until the storage device becomes completely full. At this point, the iKEYplus will automatically stop the recording process.

The **BUSY** LED will flash rhythmically when the unit is still processing (after recording), indicating that the unit is not yet ready to accept another command. The **BUSY** LED also illuminates solidly when you first power on the unit, indicating that the unit is booting.

APPENDIX A

USING AN APPLE iPod AS A STORAGE DEVICE WITH THE iKEYPLUS:

When using an Apple iPod as a storage device, there are a few additional steps that must be taken in order to insure the integrity of your recordings.

First of all, before you even begin using the iKEYplus, you absolutely **MUST** change the iPod settings (in iTunes) so that the music on the iPod is not automatically updated. **FAILURE TO DO THIS WILL RESULT IN iTunes ERASING YOUR RECORDINGS WHEN IT IS LAUNCHED.** GCI Technologies and iKEY Audio will not be held responsible for loss of data due to improper procedure!

1. Connect your iPod to your computer
2. If iTunes does not pop up automatically, launch it.
3. Once iTunes has initialized, go to the **EDIT** menu, and select **PREFERENCES**.
4. Once you are in preferences, select the **iPod** tab.
5. Once you are in the **iPod** tab, select the tab labeled **MUSIC**.
6. Select the option that says 'Manually manage songs and playlists.' This is illustrated in Figure C.

FIRMWARE UPDATES

For best performance when recording to an iPod, you should be using a current version of Apple's iPod Firmware. If you have an older iPod, you might want to look into downloading a firmware update, as the iKEYplus software was designed to be compatible only with firmware versions from the year 2005 and beyond. If you choose to use a firmware update, make sure you follow all of Apple's instructions. The website address to find these updates is: <http://www.apple.com/ipod/download/>

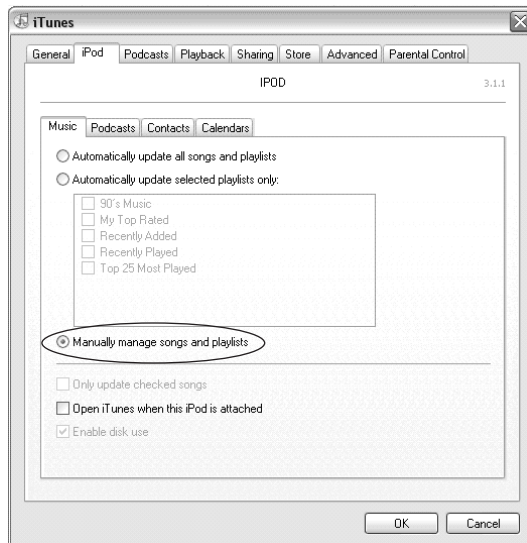


Figure C - In iTunes, you **must** change the settings to **Manually Manage Songs and Playlists**.

APPENDIX A (CONTINUED)

USING AN APPLE iPod AS A STORAGE DEVICE WITH THE iKEYPLUS:

Once all of your settings have been made in iTunes, you may follow the Visual Quickstart Guide with 4 minor alterations. The iKEYplus works with both PC and Macintosh formatted iPods.

1. When the iKEYplus recognizes that an iPod has been plugged in, the iPod screen will say "Do Not Disconnect."
2. When starting the recording (see Step 10), it *may* take slightly more than 1-2 seconds for the LED lights to extinguish prior to the start of recording.
3. When stopping the recording (see Step 11), it *may* take in excess of 30 seconds before the LED lights extinguish. You will also notice that the **BUSY** LED light will flash during this procedure. This happens as a result of the iPod processing the file so that it can be played back on the iPod itself. Note that the more songs are on your iPod, the longer this process can take.
4. When ejecting the iPod using the Eject Procedure (step 12), the screen will no longer display "Do Not Disconnect" when it is safe to disconnect the iPod.

PLAYING BACK YOUR RECORDINGS DIRECTLY ON AN APPLE iPod:

Once you have completed recording, and the eject sequence has been completed, the recorded files will be found in the **Songs** list on your iPod. If you have *just* disconnected the iPod from the iKEYplus, you will find that the iKEY files are at the very bottom of the **Songs** list. If you have connected the iPod to your PC and have loaded up iTunes, you will instead find the iKEY files in alphabetical order. Note that if you find your iPod's **Songs** list out of order, iTunes will re-sort the files once the iPod has been connected to a computer.

TRANSFERRING YOUR RECORDINGS FROM iPod-TO-COMPUTER:

Transferring your recordings that are stored on your iPod can be accomplished by following these steps. Depending on whether you are using Windows XP or Mac OSX, there will be different steps to follow.

TRANSFERRING RECORDINGS FROM iPod TO A WINDOWS XP COMPUTER:

Note that only a PC version of the iPod can be connected to a Windows XP computer. Macintosh versions of the iPod must be connected to a MacOS based computer.

1. Connect your iPod to your PC via the USB port.
2. If iTunes launches automatically (in most cases it probably will), close out of it completely.
3. Under the **Start** menu, go to **My Computer**.
4. Under the heading '**Devices with Removable Storage**,' double click on the drive labeled according to your iPod - it will be called whatever you chose to name it when you first set it up with your computer.
5. Go to the **Tools** option on the menu bar, and select **Folder Options**.
6. Go to the **View** tab.
7. Under the **Advanced Settings** box, there will be a heading titled '**Hidden Files and Folders**.' Select the option that says '**Show hidden files and folders**,' and click **OK**. See Figure D (on the next page).
8. Find the directory labeled '**iPod Control**' and double click on it.
9. Find the directory labeled '**Music**' and double click on it.
10. Your recordings will be stored in a directory called '**iKEY**.' Double click on it and you will find your recordings. Copy them to your hard drive by **dragging** and **dropping**, or by right clicking and using the **Copy** and **Paste** function.
11. Repeat steps 5 through 7, except for this time, select the option that states '**Do not show hidden files and folders**.' Once you have done this procedure, you will no longer see the hidden files.

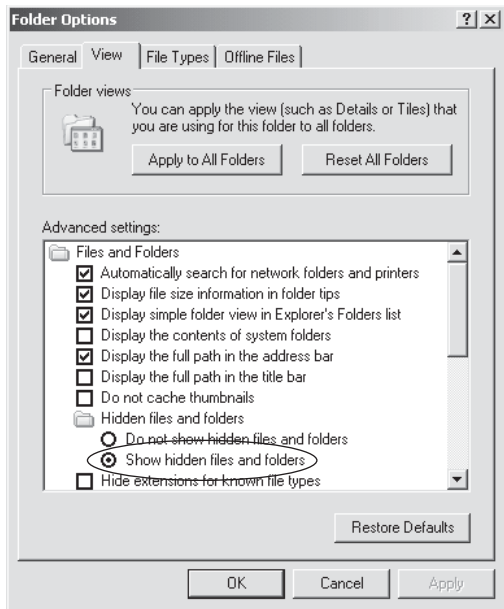


Figure D - In order to access your recorded files, you must tell Windows to Show hidden files and folders.

TRANSFERRING RECORDINGS FROM iPod TO A MAC OSX COMPUTER:

1. Connect your iPod to your PC via the USB port.
2. If iTunes launches automatically (in most cases it probably will), close out of it completely.
3. Click on the iPod icon found on your desktop - it will be called whatever you chose to name it when you first set it up with your computer.
4. Press Apple+I to get into the **Info** screen. At the bottom of the screen, change the **Ownership and Permissions** to **"You can Read and Write."** Also check the box that says **"Ignore ownership on this volume."** (See Figure F)

3. Double click on **'Macintosh HD'** (found on your desktop), and open **'Applications'**, then **'Utilities'**, then load the application called **'Terminal'**. This will bring you to a text-entry prompt.

4. Type the following string, exactly as you see it below (see Figure E):

defaults write com.apple.Finder AppleShowAllFiles TRUE (press Enter key)

killall Finder (press Enter key)

Keep this window open, as you will need to return here in step #6.

5. Next, go back to your desktop and double click on the drive labeled according to your iPod.

6. Open the **'iPod_Control'** directory, then the **'Music'** directory, then click on the directory (usually at the very bottom) labeled **'iKEY'**.

7. Copy the recordings you wish to your hard drive by dragging and dropping, or by using the copy and paste function.

8. Return to the **'Terminal'** application and type the following string, exactly as you see it below:

defaults write com.apple.Finder AppleShowAllFiles FALSE (press Enter key)

killall Finder (press Enter key)

Once you have done this procedure, you will no longer see the hidden files.

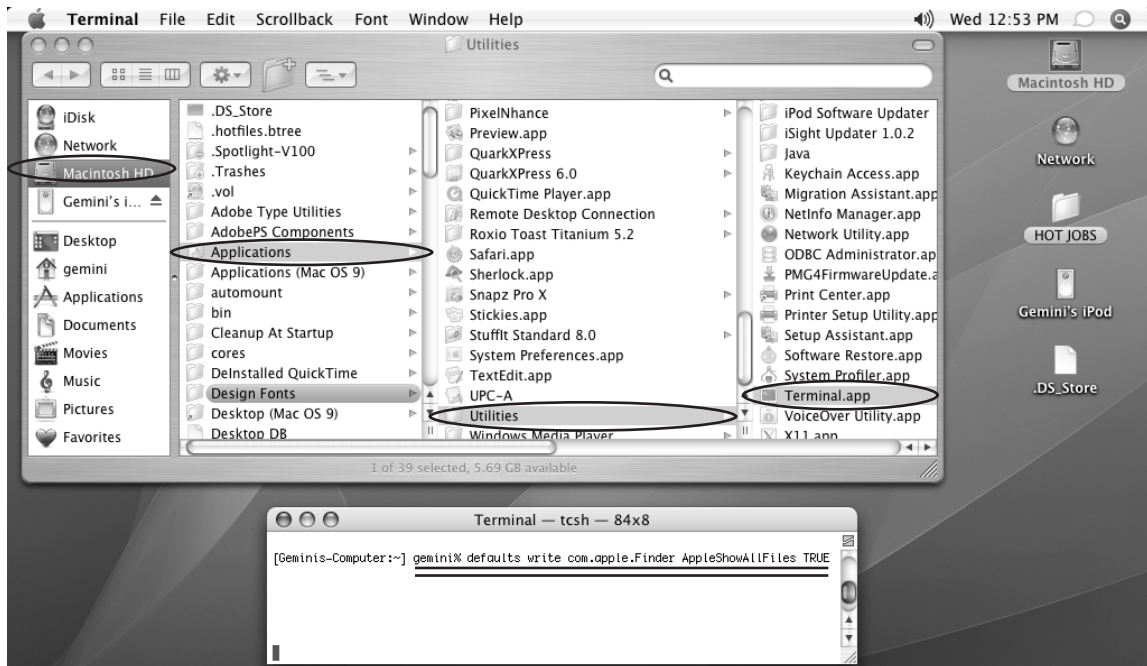


Figure E - Opening the Terminal window in OSX allows you to issue the necessary commands to retrieve your recordings from an iPod.

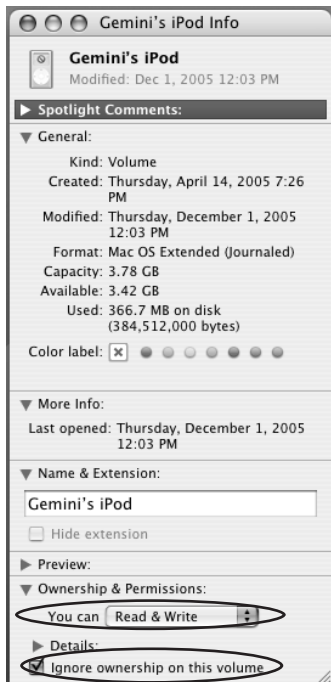


Figure F - Pressing Apple+I when the iPod is selected on the desktop allows you to change the permissions to for accessing the iPod.

APPENDIX B

TROUBLESHOOTING THE iKEYPLUS / FREQUENTLY ASKED QUESTIONS

If you are having difficulty with your iKEYplus, read through some of these suggestions. The majority of issues can be resolved simply by going back over the procedures, and making sure you follow them word-for-word.

Q: The recording I have made is too quiet when I play it back, and it doesn't sound clear.

1. Try to increase the **REC LEVEL** knob so that the VU meter display is as close to 0dB as possible without going over.
2. Make sure that the **INPUT SWITCH** (which is directly below the **REC LEVEL**) is set appropriately.
3. If you find that you are unable to achieve a strong enough level when looking at the VU meter, increase the volume of the source (if possible).

Q: The recording I have made is distorted when I play it back.

1. When recording, verify that the VU meter is not exceeding 0dB, as in a digital recording, this will render the recording useless.
2. Make sure that the **INPUT SWITCH** (which is directly below the **REC LEVEL**) is set appropriately.
3. Another situation (which is extremely rare) that could exist is that you're feeding a signal that is too strong to the iKEYplus.
4. Verify that the issue does not exist only in your playback system, or in the original source material itself, or in the cables you are using.

TROUBLESHOOTING THE iKEYPLUS / FREQUENTLY ASKED QUESTIONS

(CONTINUED):

Q: I recorded a file, and it will not play back on my PC.

1. Make sure that you're completing the USB eject procedure as illustrated in the Quickstart Guide. Failure to do this can result in a range of issues, everything from data corruption to complete erasure of the recording.
2. Another potential issue is that WAV files over 2 GB (over 3 hours long) are typically not supported by most software.
3. Make sure that the software you are using to play the files is operational.

Q: My recording has transient noise and/or skipping.

1. Make sure the noise isn't being caused by poor cabling, interference, or in the audio source itself.
2. If the recording seems like it's skipping, you should try to defragment the storage device you are recording to. The iKEYplus streams packets of information to the storage device, and if it is cluttered and fragmented, the device may not be able to respond fast enough to catch the data that is being sent to it.
3. It is a possibility that the USB flash drive that you are using is causing interference when the LED light flashes on the actual flash drive itself. Try another flash drive to see if the problem goes away.

Q: Unit seemed to be recording without problems, but data is not found on the target device.

1. It is possible that the power was removed from the unit before the recording was stopped, as per the necessary procedure.
2. It is also possible that the USB storage device was removed before the recording was stopped properly, or the eject procedure was not followed.

Q: Using my iKEYplus with an iPod is not working as stated.

1. It is possible that your iPod or iTunes is not configured properly, or that you are running an old version firmware on your iPod. Please refer to **APPENDIX A: USING AN APPLE iPod AS A STORAGE DEVICE WITH THE iKEYplus**.

Q: When a device is plugged into the iKEY, the record function does not work, and when the record button is pressed, all of the LEDs flash 3 times.

1. This could mean that your device is not compatible for use with the iKEYplus. Only driverless, plug and play devices are compatible. Note that just because you don't need to download drivers to use it with your PC, does not mean that it is driverless. Also, keep in mind that only FAT32 and HFS+ file systems are supported, not NTFS.
2. It is possible that the storage device has been ejected using the eject sequence, but then was never removed.
3. It is possible that the storage device you are using is write protected, full, or simply not working properly.

Q: The iKEYplus is showing that the device is nearly full, but upon connection to a computer, there are no files on the storage device.

1. It is possible that your storage device is write protected, or simply that the iKEY and/or the storage device needs to be reset.
2. In the worst case scenario, the file allocation table on the storage device can become corrupted, and may require that the device be formatted.

Q: The iKEYplus is not responding at all, and appears to be frozen.

1. Use a ball-point pen to press the hardware **RESET** button, or cycle the power on and off.

APPENDIX C

CONNECTING A PHONOGRAPH TURNTABLE TO THE iKEYPLUS

To connect a conventional phonograph turntable to the iKEYplus, you will need to use the supplied RCA cable with single ground spade. As you will notice, there is only a ground spade on one side of the cable, not both. In order to minimize hum, this ground spade must be placed under the grounding lug found on the rear of your turntable. If your turntable is hard-wired with RCA cables and a ground wire, then you may alternatively ground the turntable by fastening the ground spade under one of the included thumbscrews on the iKEYplus faceplate.

Some modern turntables, including many consumer models, may have built-in phono preamplification. This means that instead of outputting a phono-level signal, it outputs a line level signal, which is a much stronger signal. If you are not sure if your turntable has built-in phono preamplification and find that your recordings are coming out sounding excessively distorted, you may want to try switching the **REC LEVEL** switch to 'LN' (line level).

For higher quality recordings from a conventional turntable (one without built-in preamplification), we recommend the following options:

1. Record from a mixer that has phono inputs.
2. Use a standalone phono preamplifier.
3. Record from a home stereo receiver that has phono inputs.

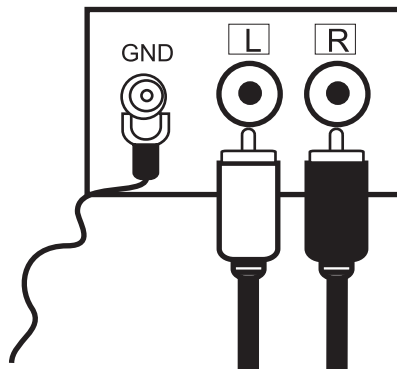
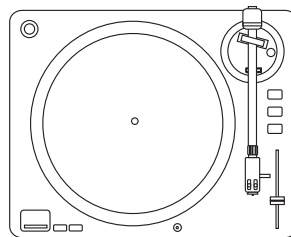


Figure G - Connect the included RCA cable and ground spade to the respective RCA jacks and ground terminal found on the rear panel of your turntable.

APPENDIX D: SPECIFICATIONS

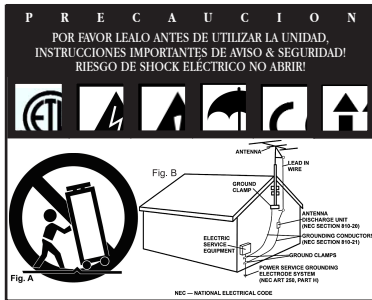
Sampling Rate:.....	44.1kHz, 16 Bit
Dynamic Range:	98 dB
THD+N:.....	-91 dB
Freq Response:.....	20Hz – 20KHz
MP3 compression rates.....	128, 192, 256, and 320 kbps
USB compatability.....	USB 1.0, 1.1, 2.0
Power Source.....	4 AA batteries (not included)9V 500mA DC adapter
Recording time on battery power.....	Approximately 4 to 5 hours(depending on storage device used and type of batteries)
AC Voltage Requirements.....	120 VAC 60Hz or 230 VAC 50Hz

iPod® and iTunes® are registered trademarks of Apple Computer, Inc.

*The stated warranty does not affect statutory local warranties

Please register your warranty online at www.ikey-audio.com

NOTES:



PRECAUCIÓN: Este producto sigue las regulaciones FCC siempre que se utilicen cables y conectores blindados para conectar este equipo a otras unidades. Para prevenir interferencias electromagnéticas con otros aparatos eléctricos como radios y televisores, utilice siempre conectores y cables con blindaje a masa.

El símbolo de exclamación en un triángulo equilátero alerta al usuario de instrucciones importantes de operación y mantenimiento (servicio) en el texto marcado.

El símbolo de luz flash con un rayo en un triángulo equilátero, alerta al usuario de la presencia de "voltaje peligroso" no aislado en el producto que puede ser de suficiente magnitud como para causar un shock eléctrico a personas.

LEA LAS INSTRUCCIONES: Todas las instrucciones de manejo y seguridad deben ser leídas antes de poner en marcha el aparato.

GUARDE LAS INSTRUCCIONES: Las instrucciones deben guardarse para futuras consultas.

OBVIAR LOS AVISOS: Todos los avisos en el propio producto y manual de instrucciones deben ser tenidos en cuenta.

SEGUIR LAS INSTRUCCIONES: Todas las instrucciones deben ser estrictamente realizadas.

LIMPIEZA: El producto debe limpiarse solo con un trapo suave y seco. Nunca utilice cera para muebles, gasolina, insecticidas u otro producto que pueda corroer el chasis.

ACCESORIOS: No utilice accesorios no recomendados por el fabricante para evitar posibles daños.

AGUA Y HUMEDAD: No use este producto cerca del agua, por ejemplo, cerca de la ducha, el baño, la pica de la cocina, o del lavadero, en una superficie húmeda; o cerca de una piscina o similar.

COLOCACION: No colocar este producto en mesas, soportes o brazos que no sean totalmente estables. El producto podría caer y dañarse seriamente o

causar daños a personas. Utilice solo soportes recomendados por el fabricante, o vendidos con el producto. Al montar la unidad, siga las instrucciones del manual, y utilice los accesorios recomendados por el fabricante.

MOBILIDAD: El producto montado en soporte móvil, debe ser desplazado con cuidado. Frenazos, excesiva fuerza, y superficies deslizantes pueden hacer volcar el conjunto entero. **VEA FIGURA A.**

VENTILACION: Las ventanas y aberturas del chasis dan la ventilación necesaria para asegurar la correcta operativa y proteger la unidad de sobrecalentamientos, y estas aberturas no deben ser bloqueadas o tapadas en ningún caso. Estas aberturas nunca deben bloquearse colocando el producto sobre un sofá, cama, alfombra u otra superficie similar. Este producto no debe instalarse en un sitio cerrado como una librería o rack que no tengan la suficiente ventilación.

ALIMENTACION: Este producto debe operar solamente con fuentes de alimentación del tipo indicado en la etiqueta de voltaje. Si usted no tiene la seguridad de la tensión que tiene en su casa, consulte a su distribuidor local o compañía de electricidad.

COLOCACION: Este producto debe ser colocado en un sitio estable.

PERIODOS SIN USO: El cordón de alimentación debe ser desenchufado de la corriente en caso de no uso durante un largo periodo.

MASA O POLARIZACION:

- Si este producto esta equipado con un cable de polarización alternativa (un conector con una pata más ancha que la otra), solo se podrá conectar en una posición. Esto es una característica de seguridad. Si usted no puede introducir el conector, pruebe a invertir la posición. Si continua sin introducirse, contacte con un electricista para reemplazar la base. No desheche la posibilidad de utilizar conectores de seguridad.

- Si el producto viene equipado con un conector de tres bornes, es decir con toma de masa, solo encajará en una toma de corriente del mismo tipo. Esto es para su seguridad. Si el conector no encaja en la toma, contacte con un electricista para reemplazar la base. No desheche la posibilidad de utilizar conectores de seguridad.

PROTECCION DEL CABLE: Los cables de corriente deben colocarse de forma que nadie pise o pinche los mismos, poniendo particular atención en la unión con el conector, y en el punto donde se une a la unidad.

TOMA DE TIERRA DE ANTENA EXTERIOR: Si hay conectado a este producto un cable de antena o antena exterior, asegúrese de su correcta conexión a tierra para proteger de posibles entradas de tensión y cargas de electricidad estática. El Artículo 810 del Código Eléctrico Nacional, ANSI/NFPA 70, da información de la correcta conexión de masa de los soportes utilizados, del cable de conexión de descarga de la antena, medidas de los conductores de masa, colocación de las antenas, inserción de electrodos de masa, y características de los electrodos. **VER FIGURA B.**

RAYOS: Para protección adicional de este producto durante una tormenta eléctrica, o cuando este desatendido o sin utilización durante un largo periodo de tiempo, desconecte de la toma de corriente y desconecte la antena del sistema. Esto evitará cualquier problema debido a rayos y subidas de tensión.

LINEA DE TENSION: Los sistemas de antena exterior nunca deben colocarse

en la proximidad de líneas eléctricas de alta tensión o centrales de transformación eléctrica, o donde puede ser afectado por este tipo de líneas. Al instalar un sistema de este tipo, extrene la precaución de no tocar ningún tipo de línea eléctrica ya que esto resultaría fatal.

SOBRECARGA: No sobrecargue las tomas de corriente, cables de alargo, o ladrones de conexión ya que esto podría provocar fuego o shock eléctrico.

ENTRADA DE OBJETOS & LIQUIDOS: Nunca introduzca objetos de ningún tipo en las aberturas del producto ya que puedes provocar cortocircuitos o tocar con puntas de alto voltaje provocando fuego o shock eléctrico. Nunca tire líquidos en este tipo de productos.

SERVICIO TECNICO: No intente reparar la unidad usted mismo abriendo o quitando las tapas ya que el producto funciona con niveles peligrosos de tensión. Contacte con el servicio cualificado para cualquier reparación.

SOLICITUD DE REPARACION: Desconecte de la toma de corriente el producto y contacte con el servicio en caso de:

- Cuando la toma de corriente este dañada.
- Si se ha vertido líquido u objetos dentro de la unidad.
- Si el producto ha estado expuesto a lluvia o agua.
- Si el producto no funciona según las especificaciones del manual. Ajuste tan solo los controles que le indique el manual ya que el modificar ajustes internos puede dañar la unidad y eso requerirá mas trabajo del servicio para reajustar la unidad a sus parámetros iniciales.
- Si el producto ha caído al suelo.

- Cuando el producto no actúa de forma normal.

RECAMBIOS: Cuando se necesiten recambios, asegúrese que los técnicos han utilizado recambios originales especificados por el fabricante o tienen las mismas características del recambio original. La sustitución incorrecta de piezas puede crear fuego, shock eléctrico, u otros daños.

COMPROBACIONES: Tras una reparación, solicite al servicio que teste la unidad para comprobar su correcto funcionamiento.

INSTALACION EN TECHO O PARED: Los productos no deben ser instalados en techos ni paredes.

CALOR: El producto debe estar alejado de Fuentes de calor como radiadores, estufas, u otros productos (incluyendo amplificadores) que producen y emiten calor.

RECIRCULACION: Este producto no debe tratarse del mismo modo que los desechos domésticos. En su lugar, usted debe llevarlo al punto verde de recogida más cercano para reciclaje de aparatos eléctricos y electrónicos. Asegurándose que este producto se desecha de forma apropiada, usted esta ayudando a preservar posibles consecuencias negativas para la salud humana que se producirían por incorrectas manipulaciones en caso de utilizar otro método de desecho. El reciclaje de materiales ayudará a conservar el entorno natural. Para información más detallada sobre el reciclaje de este producto, por favor contacte con su ayuntamiento local, el servicio local de basuras, o la tienda donde usted adquirió el producto.

iKEYplus GRABADOR PORTATIL POR USB

INTRODUCCION:

Felicidades por la compra de **iKEYplus GRABADOR PORTATIL POR USB**. Esta unidad de grabación de la próxima generación incorpora los últimos avances en tecnología y está cubierta por Un año de garantía limitada*. Antes de utilizarlo, lea detenidamente estas instrucciones.

CARACTERISTICAS:

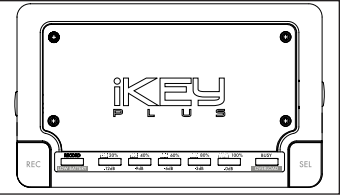
- Puerto USB (Para conexión directa de unidades de almacenamiento por USB)
- Compatible con USB 2.0/1.1/1.0
- Compatible con iPod®
- Graba audio a formato no comprimido WAV o formato MP3 (con selección de bit hasta 320kbps)
- Entradas doradas de RCA
- Entrada de micrófono con alimentación Phantom
- Pre amplificador integrado de Phono para conexión directa de giradiscos
- Indicadores LED de memoria restante en la unidad de almacenamiento
- Alimentación por baterías con indicador de batería baja
- Entrada alimentación DC con adaptador incluido para uso de baterías recargables
- VU meter de 6 barras con indicador de picos y sobrecarga
- Salida auriculares monitorización jack 1/8" (3.5mm)
- Control de volumen de grabación
- Botón Reset
- Requiere 4 Pilas recargables AA (No Incluidas)

TABLA DE CONTENIDOS:

Precauciones y WEEE.....	29
Introducción y características.....	30
Lista de componentes y accesorios.....	31
Diagramas graficos de conexión.....	32
Conexión del Micro en T incluido.....	32
Conexión de un giradiscos.....	33
Conexión de un mezclador de audio.....	34
Conexión de un amplificador de guitarra.....	35
Conexión de de micro de mano al iKEYplus.....	36
Guia grafica de inicio rapido.....	37
Reproducción y/o edición de sus grabaciones en el ordenador personal.....	45
BATERIA BAJA, DISPOSITIVO LLENO, y LED OCUPADO.....	47
APENDICE A: Instrucciones detalladas para uso de un Apple iPod.....	48
Transfiriendo su grabación del iPod al PC para edición.....	49
Transfiriendo su grabación del iPod al Mac para edición.....	50
APENDICE B: Guia de solución de problemas.....	52
APENDICE C: Conectando un Giradiscos al iKEYplus.....	54
APENDICE D: Especificaciones.....	55

Incluido en este embalaje

Unidades y accesorios:



Micro T Estereo



Funda Transporte



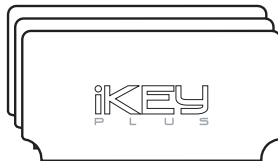
4 x Tornillos estandar



4 x Tornillos cabeza



Cable RCA con terminal de masa



Carátulas Negra, Roja, y Cromada

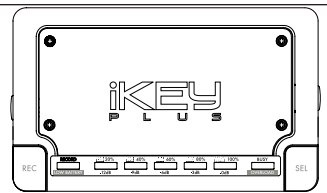


Manual instrucciones



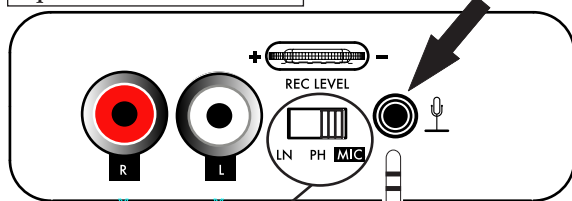
Adaptador corriente

Conexión del iKEYplus usando el Micro en T Estereo incluido

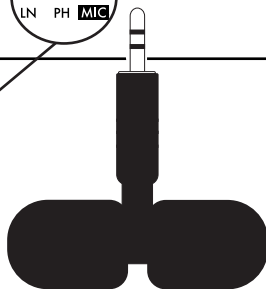


Izquierda: entrada audio

jack micro

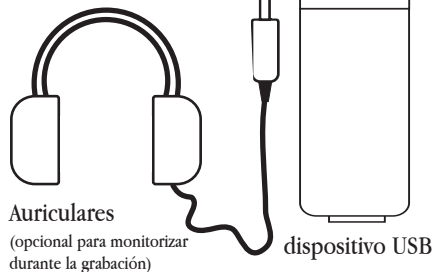
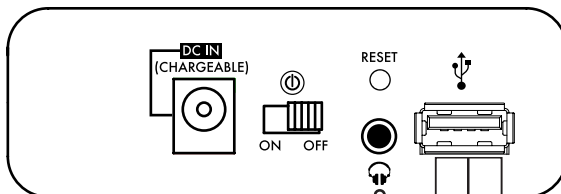


NOTA: ASEGURESE QUE EL INTERRUPTOR ESTA EN POSICIÓN MIC!



T-Mic Estereo (incluido)

Derecha: salida audio



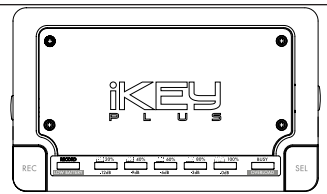
Auriculares

(opcional para monitorizar durante la grabación)

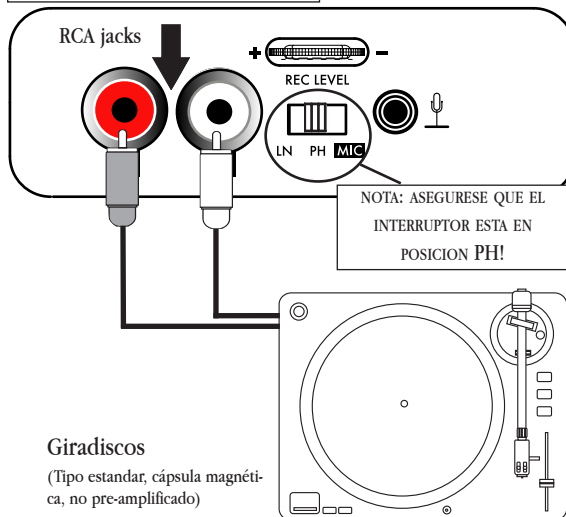
dispositivo USB

Conexión de giradiscos al iKEYplus*

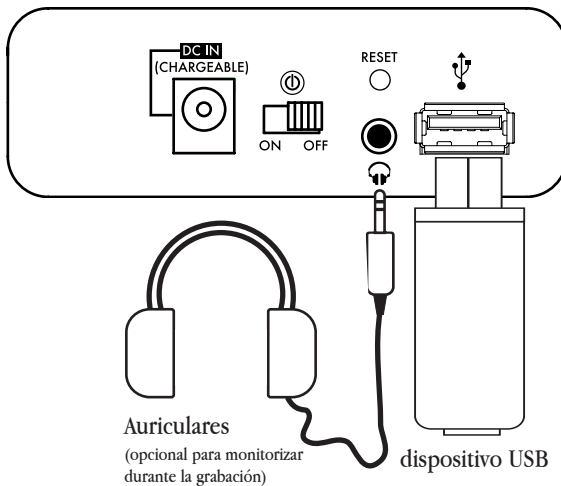
*Ver Apéndice C para instrucciones detalladas



Izquierda: entrada audio

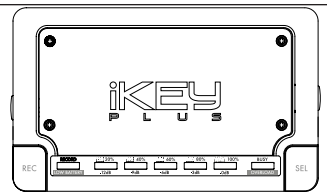


Derecha: salida audio

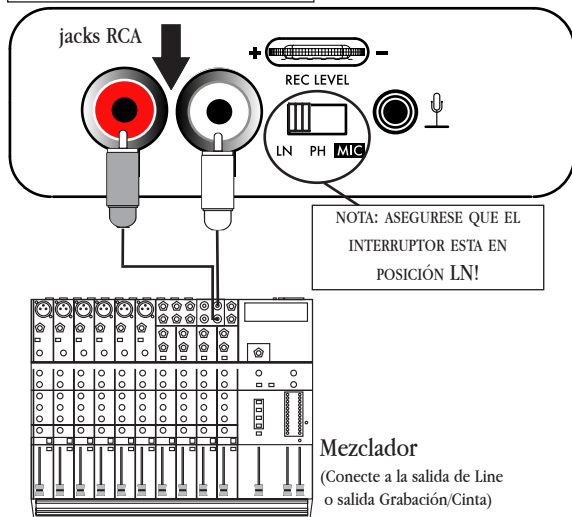


Conexión del mezclador* al iKEYplus

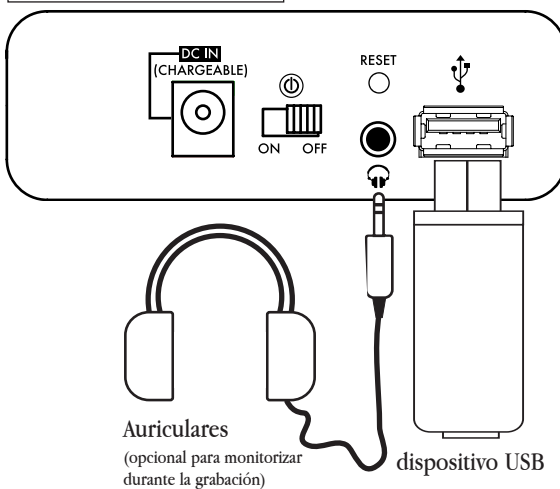
*al grabar de un mezclador, puede necesitar cables alternativos (no incluidos), dependiendo de la marca



Izquierda: entrada audio

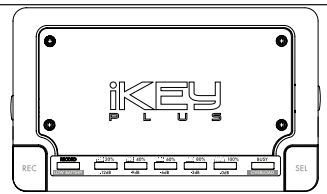


Derecha: salida audio

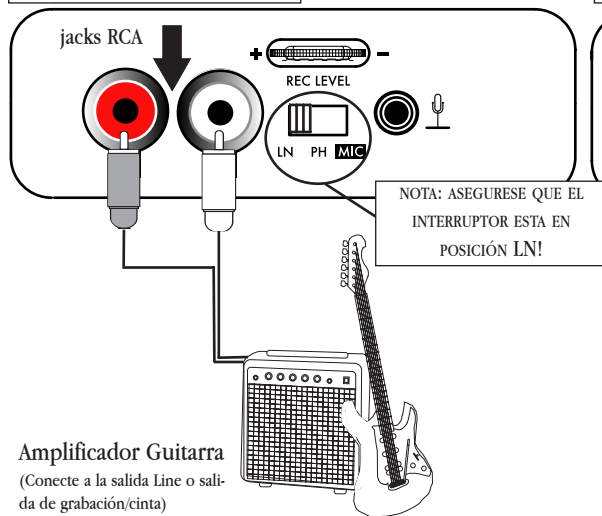


Conexión de amplificador de guitarra al iKEYplus

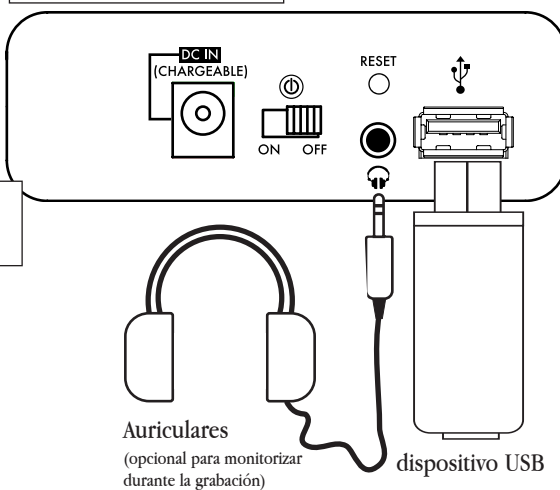
*grabar de un amplificador de guitarra puede requerir cables alternativos (no incluidos), según la marca



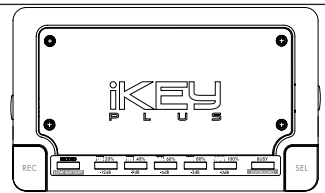
Izquierda: entrada audio



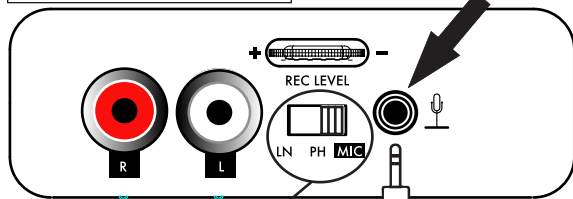
Derecha: salida audio



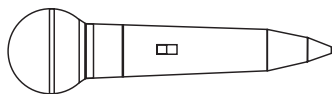
Conexión de micro de mano al iKEYplus



Izquierda: entrada audio

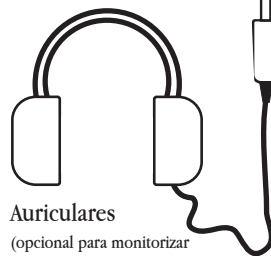
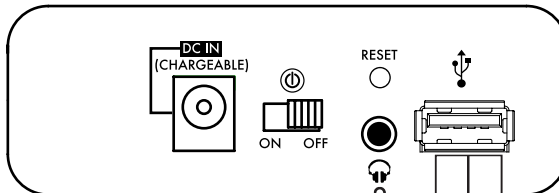


NOTA: ASEGURESE QUE EL INTERRUPTOR ESTA EN POSICIÓN MIC!



Micro de Mano (no incluido)

Derecha: salida audio

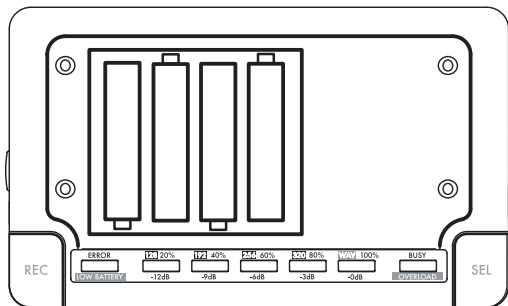
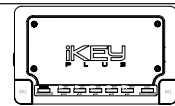


Auriculares

(opcional para monitorizar durante la grabación)

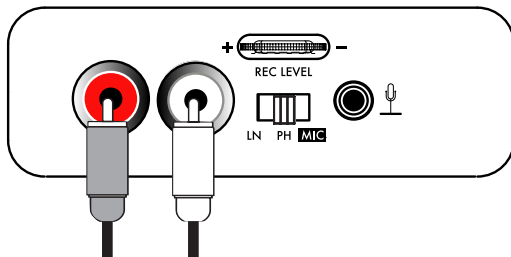
dispositivo USB

Guía Visual de inicio



PASO 1: ALIMENTACION DEL iKEY

Retire la tapa de aluminio y coloque las baterías según el diagrama impreso en el mismo alojamiento. Alternativamente, puede utilizar el adaptador de corriente de 9VDC. Si elige usar baterías recargables, el mismo adaptador las recargará cuando la unidad esté encendida. **SI UTILIZA PILAS ALKALINAS U OTRAS NO RECARGABLES, NO CONECTE EL ADAPTADOR AL MISMO TIEMPO YA QUE HAY RIESGO DE EXPLOSION DE LAS PILAS Y DAÑANDO EL iKEYPLUS!!!**

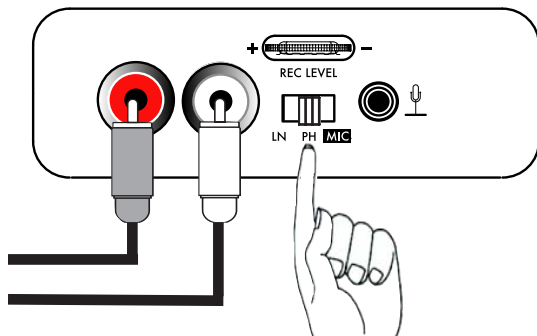
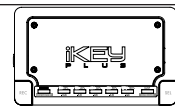


PASO 2: CONEXION DE LA FUENTE DE AUDIO

Si está grabando de una unidad de nivel line (reproductor CD, mezclador, karaoke, amplificador de guitarra, etc) O un giradiscos, debe conectarlos por las entradas RCA como la ilustración. Si está grabando desde un micrófono, debe conectarlo al jack pequeño de 1/8" (3.5mm). Mas detalles de conexión en el diagrama anterior a esta sección.

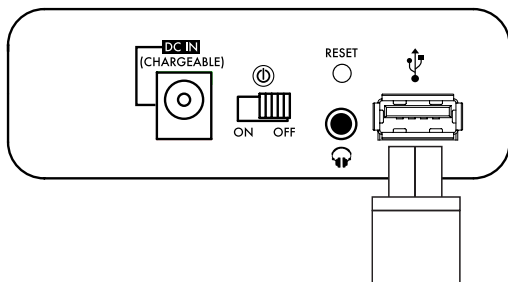
Guía Visual de inicio

(continuación)



PASO 3: AJUSTAR EL INTERRUPTOR!

Si está grabando en nivel LINEA, ajuste el interruptor a LN (hacia la izquierda). Si está grabando de GIRADISCOS, ajuste a posición PH (en el centro). Finalmente, si está usando un MICROFONO, seleccione la posición MIC.

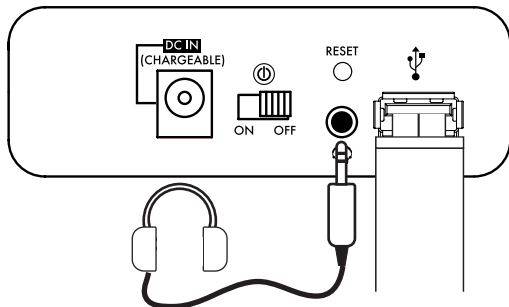
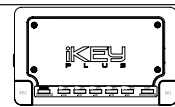


PASO 4: CONEXION DE LA MEMORIA USB

Conecte la memoria USB que vaya a utilizar. Las más comunes unidades de USB pueden utilizarse incluyendo Flash memories de FAT-32 y HFS+, hard drives, y la mayoría de los reproductores de MP3. Si desea utilizar un iPod, por favor lea las instrucciones adicionales en APENDICE A: Uso de iPod. Para unidades incompatibles vea APENDICE B.

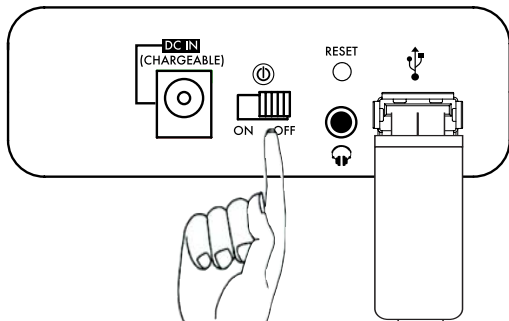
Guía Visual de inicio

(continuación)



PASO 5: CONEXION AURICULARES (OPCIONALES)

Si quiere monitorizar la señal que está grabando en el iKEYplus, conecte auriculares al jack de 1/8" (3.5mm) para monitorización por auriculares. La señal que encontrará en la toma de auriculares puede ser excesiva, así que tome precauciones al utilizar esta salida.

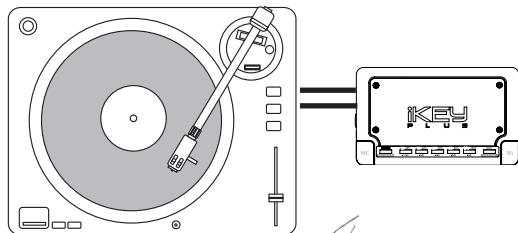
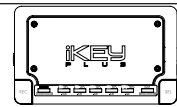


PASO 6: ENCENDIDO

Al encender la unidad, el iKEYplus tardará unos 15 segundos en inicializarse. Durante este proceso, el LED se iluminará brevemente indicando la cantidad de espacio que se ha utilizado de la memoria. Una vez la unidad se arranca, los LEDs se apagan y se tendrá respuesta de los VU meter.

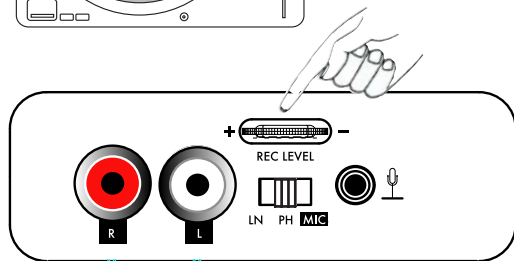
Guía Visual de inicio

(continuación)



PASO 7: REPRODUCCION DE LA FUENTE

Para regular el volumen de grabación del iKEYplus, es necesario iniciar la reproducción de la fuente que se desee grabar. Si va a grabar de un micrófono, empiece a hablar al mismo nivel que utilizará durante la grabación.



PASO 8: AJUSTE DEL NIVEL DE GRABACION

Fijandose en los LED del frontal de la unidad, ajuste el NIVEL DE GRABACION (en la izquierda de la unidad) hasta que las luces no se enciendan mas alla del indicador de 0dB (marcado bajo las luces). Esto es muy importante ya que si el nivel excede los 0dB, se creará distorsión y obtendremos una grabación ininteligible. Al contrario, si el nivel es muy bajo la grabación resultante será apagada. Si está grabando algo que pueda subir de volumen esporadicamente (una concierto en directo por ejemplo), deberá fijar el volumen un poco bajo para evitar la distorsión en esos fragmentos.

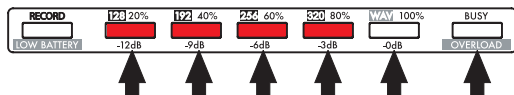


Figura A - Los LEDs iluminados muestran un nivel de -3dB.
Las flechas muestran los valores del VU meter (en dB).

Guía Visual de inicio

(continuación)

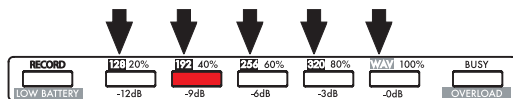
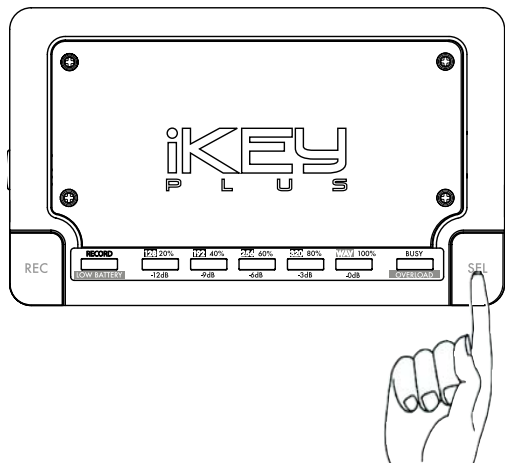
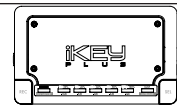


Figura B - El LED iluminado muestra 192kbps está seleccionado.
Las flechas muestran los distintos formatos/calidades.

PASO 9: SELECCION FORMATO Y CALIDAD

Usando el botón SEL en el frontal de la unidad, seleccione el formato en el que desea grabar. Pulse el botón repetidas veces hasta que la luz LED light se ilumine en el formato y calidad deseados. Trás 3 segundos de inactividad, el LED se apagará y volvera a actuar como VU meter.

MP3 formato ofrece varios niveles de calidad de sonido, y se utiliza para reducir el espacio de memoria necesario:

128kbps calidad es mejor que la radio FM, y utiliza aproximadamente 55 megas por hora de grabación.

192kbps calidad utiliza unos 83 megas por hora de grabación.

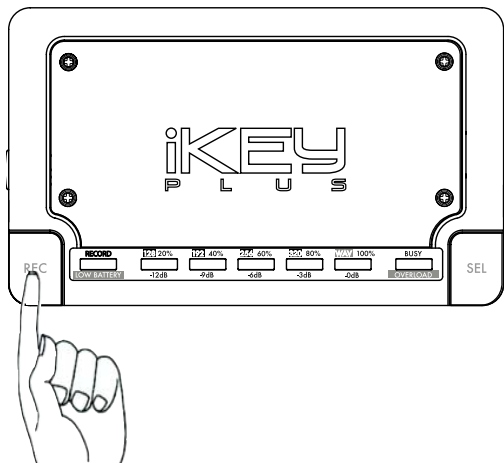
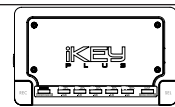
256kbps calidad es cercano a la calidad de un CD, y utiliza aproximadamente 110 megas por hora de grabación.

320kbps calidad iguala la calidad CD, y utiliza aproximadamente 137.5 megas por hora de grabación.

WAV formato es la calidad de un CD (44.1kHz, 16 bit Stereo), pero utiliza la barbaridad de 600 megas por hora de grabación!

Guía Visual de inicio

(continuación)



PASO 10: PULSE REC PARA EMPEZAR!

Cuando esté preparado para empezar la grabación, pulse el botón REC en el frontal de la unidad.

Una vez el botón REC se pulse, todos los LED se encenderán por un momento para mostrar que la orden se ha recibido. Después de apagarse los LED (normalmente 0 a 2 segundos), la grabación se iniciará. Note que durante la grabación el LED marcado como RECORD se ilumina fijo.

Una vez la grabación se ha iniciado, los LED vuelven a la función de VU meter, mostrando el nivel de señal de entrada. Puede ajustar (si es necesario) el NIVEL DE GRABACION, tal y como se indica en el PASO 8 en cualquier momento de la grabación.

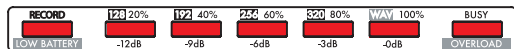


Figura C - Todos los LEDs se iluminan brevemente para mostrar que la unidad ha reconocido la orden.

Guía Visual de inicio

(continuación)

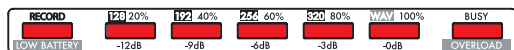
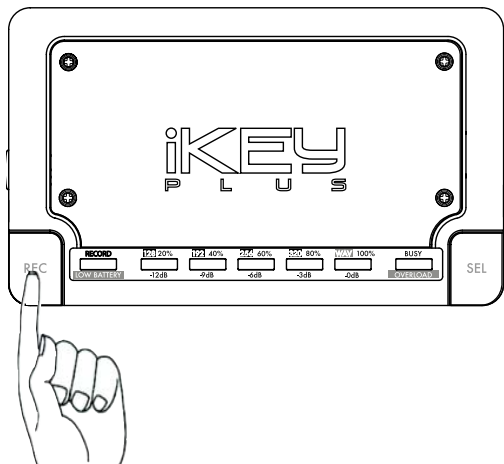
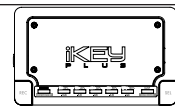


Figura D - Todos los LEDs se iluminan brevemente para mostrar que la unidad ha reconocido la orden.

PASO 11: PULSE REC PARA PARAR!

Quando esté preparado para detener la grabación, pulse el botón REC de la izquierda de la unidad. Usted **DEBE** terminar la grabación de esta forma, o el fichero no se almacenará.

Quando se pulsa el botón REC, todos los LED se iluminan brevemente para mostrar que se ha reconocido la orden. Quando los LED se apagan (normalmente en 0 a 2 segundos), la grabación cesará y el RECORD LED se apaga. Si está grabando en un iPod, los LED pueden permanecer encendidos hasta 30 segundos ya que el fichero es procesado por el propio iPod.

Una vez la grabación esta finalizada, los LED vuelven a su función VU meter, mostrando el volumen de entrada. Puede entonces crear una nueva grabación pulsando de nuevo REC (ie. repita el paso 10).

Guía Visual de inicio

(continuación)

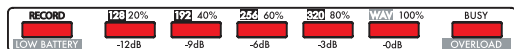
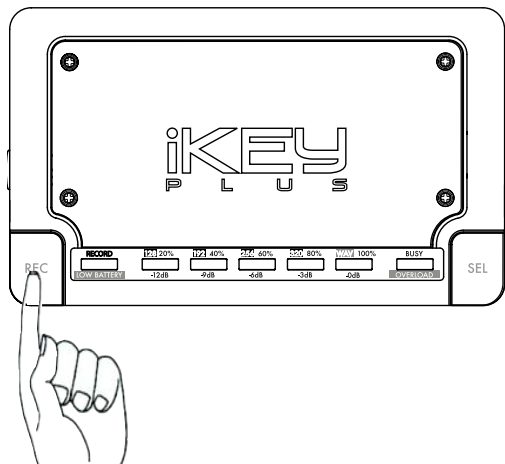
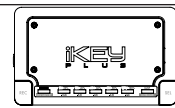


Figura E - Todos los LEDs parpadearán 3 veces en línea para indicar que es segura la extracción de la unidad USB.

PASO 12: EXTRACCIÓN DE UNIDAD USB

Usted debe mantener apretado el botón REC durante 3 segundos antes de desconectar la unidad USB. Los LED parpadearán 3 veces en línea mostrando que ahora es seguro el quitar la memoria USB.

NO UTILIZAR ESTE PROCEDIMIENTO DE EXTRACCIÓN PUEDE ACARREAR PROBLEMAS DE CORRUPCIÓN EN DATOS E INCLUSO BORRADO DE SU GRABACION.

Este procedimiento no es particular del iKEYplus, en realidad es el mismo procedimiento para desconectar cualquier unidad USB de su ordenador.

Una vez desconectado correctamente, ya puede conectar su memoria USB al ordenador para su reproducción o edición. Si está usando un iPod, lea primero las notas adicionales de APPENDIX A: Uso de iPod.

REPRODUCIENDO SUS GRABACIONES EN UN ORDENADOR PERSONAL PC CON WINDOWS XP:

Una vez terminado el proceso de grabación ilustrado en la Guía Gráfica de Inicio Rápido (páginas 7-14), conecte su memoria USB en el ordenador doméstico.

Si está utilizando un ordenador con Windows XP, una ventana debe abrirse al conectar la unidad USB, ofreciendo un abanico de opciones. En este caso, lo mejor es optar por "Abrir carpeta usando Windows Explorer." (Vea Fig. A)

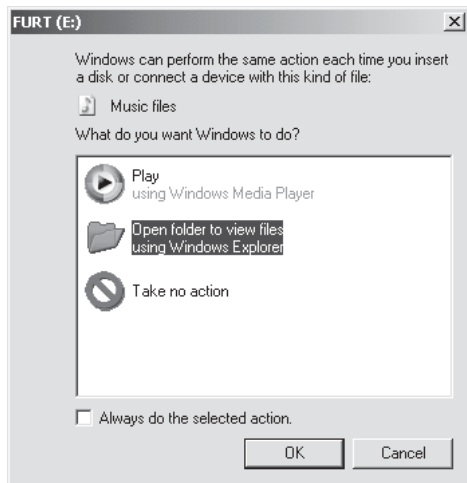


Figura A - Elija Abrir carpeta usando Windows Explorer.

Luego, después de seleccionar "Abrir Carpeta con Windows Explorer," verá una lista de ficheros, similar a lo mostrado en Fig. B. Como ya debe suponer, los ficheros grabados con el iKEYplus están nombrados según el formato del fichero y numerados secuencialmente siguiendo el orden de grabación. Por ejemplo, en el dibujo un fichero llamado **iKEY_mp3_2** sugiere que este fichero es de formato MP3 y que es el **3er fichero** de este tipo que se grabó.

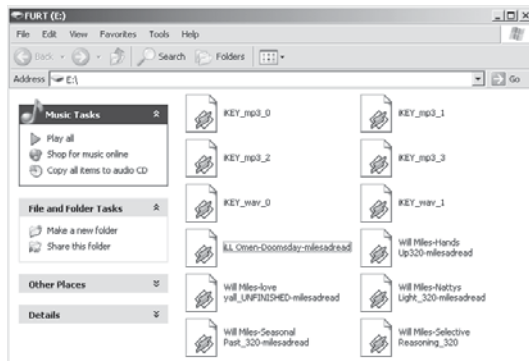


Figura B - Usando Windows Explorer para ver los ficheros almacenados en la unidad USB. Note que en su ordenador los iconos que muestra cada fichero, pueden ser distintos.

En esta pantalla, simplemente doble click el fichero que quiera reproducir. Dependiendo del software que tenga instalado en su PC, usted puede tener varias aplicaciones que permitan reproducir los ficheros de audio o editarlos. Si este es el caso, haga click derecha en cualquiera de los ficheros iKEY y seleccione una aplicación usando la opción 'Abrir Con'.

REPRODUCIENDO SUS GRABACIONES EN UN ORDENADOR PERSONAL PC CON WINDOWS XP (CONTINUACION):

Algo que debe tener en cuenta es que la mayoría de las aplicaciones en PC tienen un límite de 2 GB cuando trabajan con ficheros WAV. Si usted debe grabar durante bastante tiempo en formato WAV, intente no hacer su grabación mas larga de 3 horas en cada fichero. En el momento de escribir este manual, existe una aplicación llamada **Wave Splitter** para partir en trozos pегueños un fichero WAV que puede encontrar en <http://claudiosoft.online.fr/wavsplit.html>. **NOTE QUE ESTE SOFTWARE NO TIENE NADA QUE VER CON GCI O IKEY AUDIO, Y SI LO UTILIZA ES BAJO SU PROPIO RIESGO.**

SUGERENCIAS PARA EDITAR SUS GRABACIONES:

Para mucha gente, la capacidad simplemente de grabar en alta calidad en una memoria USB, ya es suficiente. Sin embargo, hay otros muchos que desean editar, cortar o manipular la grabación una vez realizada. Con el conocimiento apropiado, una correcta edición puede mejorar mucho su grabación. Aunque el iKEYplus no viene con ningún tipo de software de edición, los usuarios pueden encontrar gran número de programas para hacerlo. He aquí una lista de títulos recomendados por el equipo de desarrollo de iKEY Audio (en el momento de la publicación):

Audacity es un software de edición de audio en plataforma *gratis* para Windows y Macintosh, y puede encontrarse en <http://audacity.sourceforge.net/>

Sony Sound Forge y **Sound Forge Audio Studio** son programas mundialmente utilizados por profesionales del audio y está en <http://www.sonymediasoftware.com>.

Steinberg **WaveLab** puede encontrarse en <http://www.steinberg.de>

NOTE QUE ESTE SOFTWARE NO TIENE NADA QUE VER CON GCI O IKEY AUDIO, Y SI LO UTILIZA ES BAJO SU PROPIO RIESGO.

Si quiere saber más de edición de audio digital, así como los principios de la grabación de audio digital, le recomendamos el libro de Chris Middleton, titulado [Complete Guide To Digital Audio](#).

TRUCOS PARA EDITAR:

- Cuando edite una grabación hecha con iKEYplus, copie el fichero en el disco duro de su PC's antes de hacer cambios.
- Guarde siempre copias del original por si los cambios realizados posteriormente no son satisfactorios.
- Si piensa editar largos ficheros puede necesitar de un PC de alto rendimiento y memoria RAM extra para acelerar el proceso.



Usando una aplicación de edición de audio (no incluida) puede manipular la grabación realizada con el iKEYplus.

Mostrado: Sony Sound Forge Audio Studio 7.0

LEDS INDICADORES DE BATERIA BAJA, UNIDAD LLENA Y OCUPADO:

Otros indicadores LED muy utiles son los de **BATERIA BAJA**, **UNIDAD LLENA**, y **OCUPADO**.

El indicador de **BATERIA BAJA** utiliza el mismo LED que el de **RECORD**. Sin embargo el aviso de **BATERIA BAJA SE INDICA** parpadeando.

Cuando su unidad de memoria se acerca al 95% llena, el iKEYplus mostrará **UNIDAD LLENA** parpadeando repetidamente hasta que la unidad se complete totalmente. En ese momento, el iKEYplus detendrá automaticamente el proceso de grabación.

El LED **OCUPADO** parpadeará ritmicamente cuando la unidad esté aún procesando (trás la grabación) indicando que la unidad aún no puede aceptar otra orden. El LED **OCUPADO** tambien quedará encendido al encender la unidad mientras esta se inicializa.

APENDICE A

USANDO UN APPLE iPod COMO UNIDAD DE MEMORIA CON EL iKEYPLUS:

Cuando use un Apple iPod como unidad de almacenaje, hay una serie de pasos adicionales que deben realizarse para preservar la integridad de sus grabaciones.

Primero, antes de usar el iKeyplus, usted prioritariamente **DEBE** cambiar la configuración del iPod (en iTunes) para que la música en iPod no se actualice automáticamente. **SI NO HACE ESTO, iTunes BORRARÁ SUS GRABACIONES CUANDO SE ACTIVE.** GCI Technologies y iKey Audio no se hará responsable de pérdidas de datos por procedimientos incorrectos!

1. Conecte su iPod a su ordenador
2. Si iTunes no se carga automáticamente, carguelo usted.
3. Una vez iTunes se inicializa, vaya a menú EDICION, y seleccione PREFERENCIAS.
4. Una vez en preferencias, seleccione iPod.
5. En iPod, seleccione MUSICA.
6. Seleccione la opción que dice 'Manejar manualmente canciones y listas.' Esto se muestra en la Figura C.

ACTUALIZACION DE FIRMWARE

Para mejor uso cuando se graba en iPod, debe utilizar una versión actualizada del Firmware de Apple iPod. Si tiene un iPod antiguo, deberá bajarse un firmware actualizado, ya que el software del iKeyplus está diseñado para trabajar con versiones del año 2005 y posteriores. Si va a utilizar un firmware actualizado, asegúrese de seguir las instrucciones de Apple. La website para encontrar estas actualizaciones es: <http://www.apple.com/ipod/download/>

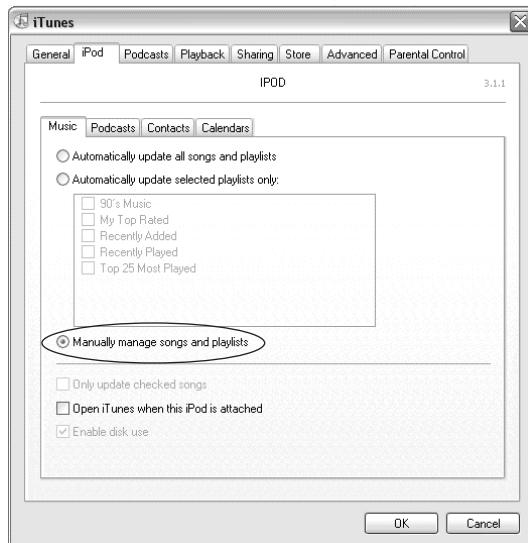


Figura C - En iTunes, **debe** cambiar los ajustes a Manejar manualmente las canciones y listas.

APENDICE A (CONTINUACION)

USANDO UN APPLE iPod COMO UNIDAD DE MEMORIA CON EL iKEYPLUS:

Una vez realizados los ajustes en iTunes, puede utilizar la Guía Rápida gráfica con 4 pequeñas alteraciones. El iKEYplus trabaja en iPods formateados en ambos formatos PC y Macintosh.

1. Cuando el iKEYplus reconoce que se ha conectado un iPod, la pantalla del iPod muestra "No desconectar."
2. Al iniciar la grabación (vea Paso 10), puede estar mas de 1 o 2 segundos en apagarse los LED antes de iniciar la grabación.
3. Al detener la grabación (vea Paso 11), puede haber unos 30 segundos extra antes de apagarse los LED. También notará que el LED **OCUPADO** parpadea durante este proceso. Esto ocurre porque el iPod está procesando el fichero para poder reproducirlo directamente en el iPod. Note que cuanto mas canciones tenga en el iPod, mas largo será este proceso.
4. Al desconectar el iPod usando el procedimiento de expulsión (paso 12), la pantalla dejará de mostrar "No Desconectar" cuando sea segura la extracción del iPod.

REPRODUCIENDO SUS GRABACIONES EN UN APPLE iPod:

Una vez completada la grabación y la secuencia de expulsión se ha completado, los ficheros grabados se encontrarán en la lista de **Canciones** de su iPod. Si acaba de desconectar el iPod del iKEYplus, verá que los ficheros de iKEY están al final de la lista de **Canciones**. Si ha conectado el iPod a su PC y cargado iTunes, entonces encontrará los ficheros de iKEY en orden alfabético. Note que si encuentra mezclas sus canciones en la lista, iTunes las recolocará al conectar el iPod a su ordenador.

TRANSFIRIENDO SUS GRABACIONES DEL iPod-AL ORDENADOR:

La transferencia de grabaciones guardadas en el iPod puede hacerse siguiendo estos pasos. Dependiendo de si utiliza Windows XP o Mac OSX, deberá seguir los distintos pasos.

TRANSFIRIENDO GRABACIONES DE iPod A WINDOWS XP:

Note que solo la version PC de iPod puede conectarse a un ordenador con Windows XP. La versión Macintosh del iPod debe conectarse a ordenadores con MacOS.

1. Conecte su iPod a su PC via el puerto USB.
2. Si iTunes se carga automaticamente (en muchos casos ocurre), cierrelo completamente.
3. En el menu de **Inicio**, ir a **Mi PC**.
4. Bajo el titulo '**Unidades extraibles de almacenamiento**,' doble click en la unidad que corresponda a su iPod - se llamará tal y como se ajusto en su dia en los ajustes iniciales.
5. Ir a **THerramientas** en la barra menu, y seleccione **Opciones de Carpetas**.
6. Ir a **Ver**.
7. En la caja de **Ajustes Avanzados**, encontrará una cabecera titulada '**Ficheros y Carpetas ocultas**.' Seleccione la opción que dice '**Mostrar ficheros y carpetas ocultas**,' y click OK. Ver Figura D (en la próxima página).
8. Vaya al directorio '**iPod Control**' y doble click.
9. Vaya al directorio '**Musica**' y doble click.
10. Sus grabaciones se almacenarán en un directorio llamado '**iKEY**.' Doble click en el y encontrará sus ficheros. Copielo en su disco duro arrastrandolo y soltandolo, o clickando derecha y usando la función Copiar y Pegar.
11. Repita los pasos 5 a 7, excepto que esta vez seleccione la opción '**No mostrar ficheros y carpetas ocultos**.' De esta manera no volvera a ver los ficheros ocultos.

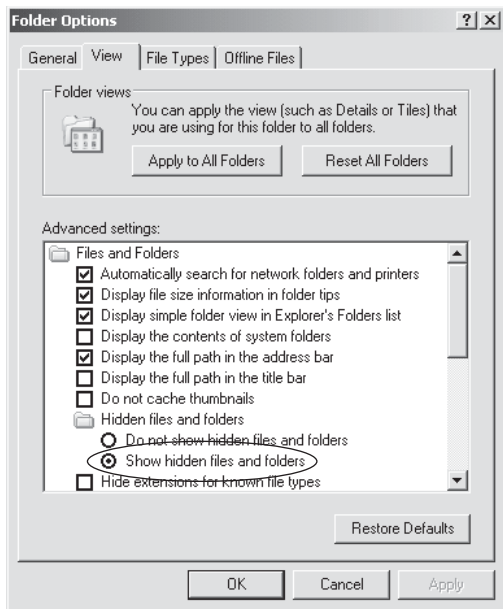


Figura D - Para poder acceder a sus ficheros grabados debe dectrlre a Windows que Muestre los ficheros ocultos.

TRANSFIRIENDO GRABACIONES DE iPod A MAC OSX:

1. Conecte su iPod a su PC via puerto USB.
2. Si iTunes se carga automaticamente (en la mayoría de los casos), ciérreelo completamente.
3. Click en el icono iPod de su escritorio - se llamará tal y como se puso en los ajustes iniciales.
4. Pulse Apple+I para ir a la pantalla de **Info**. Abajo en la pantalla, cambie los **Permisos y propiedades** a **"Puede leer y escribir."** Tambien compruebe el cajón **"Ignore propiedades en este volumen."** (Ver Figura F)
3. Doble click en **'Macintosh HD'** (en su escritorio), y abra **'Aplicaciones'**, luego **'Utilidades'**, luego cargue la aplicación **'Terminal'**. Esto le llevará a una entrada de texto.

4. Escriba esta frase, exactamente como se ve aqui (vea Figura E):

defaults write com.apple.Finder AppleShowAllFiles TRUE (pulse tecla Enter)

killall Finder (pulse tecla Enter)

Mantenga abierta esta ventana, ya que tendrá que volver aqui en el paso #6.

5. Ahora, vaya de nuevo a su escritorio y doble click en la unidad etiquetada según su iPod.

6. Abra **'iPod_Control'**, luego directorio **'Musica'**, luego click en directorio (normalmente muy abajo) llamado **'iKEY'**.

7. Copie las grabaciones que quiera almacenar con arrastrar y soltar o usndo la función Copiar y Pegar.

8. Vuelva a la aplicación **'Terminal'** y escriba la siguiente frase tal y como está:

defaults write com.apple.Finder AppleShowAllFiles FALSE (pulse tecla Enter)

killall Finder (pulse tecla Enter)

Una vez realizado esto, ya no verá los ficheros ocultos.

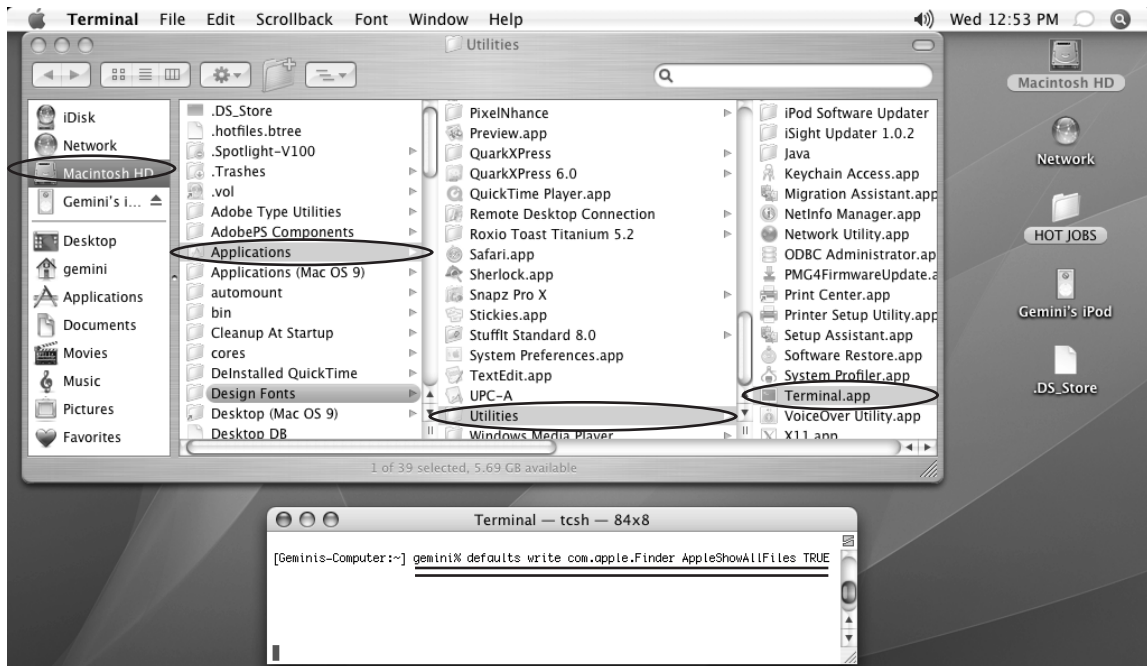


Figura E - Abriendo la pantalla de Terminal en OSX podrá entrar el comando necesario para encontrar sus grabaciones en el iPod.

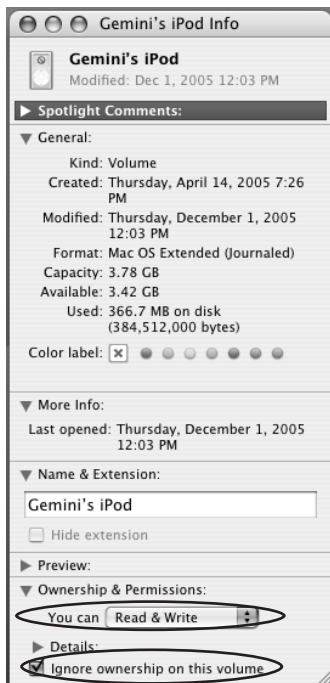


Figure F - Pressing Apple+I when the iPod is selected on the desktop allows you to change the permissions to for accessing the iPod.

APPENDIX B

SOLUCIÓN DE PROBLEMAS EN EL iKEYPLUS / PREGUNTAS FRECUENTES

Si tiene algún problema con el iKEYplus, lea estas sugerencias. La mayoría de dudas pueden resolverse simplemente siguiendo los procedimientos, y asegurándose de cumplirlos palabra por palabra.

Q: La grabación que he hecho es muy baja cuando la reproduzco, y no suena clara.

1. Pruebe a incrementar el **NIVEL DE GRABACION** para que el VU meter este lo mas cercano a 0dB sin sobrepasarlo.
2. Asegurese que el **SELECTOR DE ENTRADA** (que está justo debajo del **NIVEL DE GRABACION**) este en la posición adecuada.
3. Si no puede llegar a alcanzar un nivel adecuado de volumen en el VU meter, incremente el volumen de la fuente (si es posible).

Q: La grabación que he hecho distorsiona al reproducirla.

1. Al grabar, verifique en el VU meter que no está excediendo los 0dB, ya que en una grabación digital esto dejara el resultado inoperativo.
2. Asegurese que el **SELECTOR DE ENTRADA** (que está justo debajo del **NIVEL DE GRABACION**) este en la posición adecuada..
3. Otra posible situación (aunque muy extraña) es que está introduciendo en el iKEYplus una señal extremadamente elevada.
4. Verifique que la distorsión no se produzca en su sistema de reproducción, o que ya exista en la fuente original que este grabando o en los cables usados.

SOLUCIÓN DE PROBLEMAS EN EL iKEYPLUS / PREGUNTAS FRECUENTES

(CONTINUACION):

Q: He grabado un fichero y no se reproduce en mi PC.

1. Asegurese de realizar completamente el sistema de Expulsión de USB ilustrado en la Guía Rápida. No hacer esto, puede provocar todo tipo de errores, cualquier cosa desde corrupción de datos hasta el borrado total de la grabación.
2. Otro típico problema es que las grabaciones en WAV de mas de 2 GB (sobre 3 horas) no las admiten la mayoría de los softwares.
3. Asegurese que el software de reproducción esta operativo.

Q: Mi grabación tiene ruidos de fondo y/o saltos.

1. Asegurese que el ruido no es producido por cables de baja calidad, interferencias o que ya estaban en la fuente original.
2. Si la grabación parece que salta, debe intentar desfragmentar la unidad de almacenaje en la que está grabando. El iKEYplus manda paquetes de información a la unidad de memoria y si esta está fragmentada o desordenada, puede que la unidad no sea lo suficientemente rápida para capturar los diferentes datos sin retardo.
3. Hay posibilidad que la unidad flash de USB utilizada esta causando interferencias cuando el LED parpadea en la propia unidad. Pruebe con otra memoria flash para ver si el problema desaparece.

Q: La unidad parece que graba sin problemas, pero los datos no están en la memoria flash.

1. Es posible que la alimentación se quitara antes de acabar la grabación, sin hacer el procedimiento necesario.
2. Tambien es posible que la unidad de almacenamiento USB se desconectara antes de detener la grabación o sin seguir el procedimiento.

Q: Usando el iKEYplus con mi iPod no funciona correctamente.

1. Es posible que su iPod o iTunes no este configurado correctamente, o que este utilizando una versión vieja del firmware. Por favor lease el **APENDICE A: USANDO UN APPLE iPod COMO MEMORIA DEL iKEYplus**.

Q: Cuando una unidad se conecta al iKEY, la función grabar no funciona y cuando pulso el botón REC, las luces parpadecan tres veces.

1. Esto puede significar que su unidad de almacenamiento no es compatible con el iKEYplus. Solo las unidades sin drivers, plug and play son compatibles. Note que debido a que no tiene que bajarse drivers para conectar a su PC, esto no significa que la unidad funcione sin drivers. Tambien tenga en cuenta que solo los ficheros FAT32 y HFS+ son soportados, no los NTFS.
2. Es posible que la unidad haya sido extraida con la correcta secuencia, pero despues nunca se desconecto fisicamente.
3. Es posible que la unidad utilizada este protegida contra escritura, llena, o simplemente no funciona correctamente.

Q: El iKEYplus muestra que la unidad está casi llena, pero al conectarla al ordenador no hay ficheros en ella.

1. Es posible que la memoria este protegida contra escritura, o simplemente que el iKEY y/o la unidad de memoria necesitan ser reseteados.
2. En el peor de los casos, the tabla de localización de ficheros puede estar corrupta y necesita reformatear la unidad.

Q: El iKEYplus no funciona y parece estar bloqueado.

1. Use un lapiz para pulsar el botón **RESET**, o apague y encienda la alimentación.

APÉNDICE C

CONECTANDO UN GIRADISCOS AL iKEYPLUS

Para conectar un giradiscos convencional al iKEYplus, deberá utilizar el cable RCA suministrado con terminal de masa. Como verá solo hay un terminal de masa en un lado, no en ambos. Para reducir ruidos, debe conectar este terminal al tornillo de masa de detrás de su giradiscos. Si su giradiscos posee un cable no desconectable con Terminal de masa, conecte este Terminal en cualquier tornillo de la carátula del iKEYplus.

Algunos giradiscos actuales, sobre todo de hi-fi, incorporan un previo de phono. Esto implica que en lugar de salir una señal de nivel phono, emite una señal de nivel línea, que es mucho más fuerte. Si usted no sabe si su giradiscos incorpora previo y las grabaciones quedan distorsionadas, pruebe a cambiar el nivel de grabación a Línea "LN".

Para una mayor calidad en grabaciones con giradiscos convencional (sin previo incorporado), recomendamos las siguientes opciones:

1. Grabe desde un mezclador que tenga entradas de phono.
2. Use un previo estándar de phono.
3. Grabe desde un equipo domestico que tenga entradas de phono.

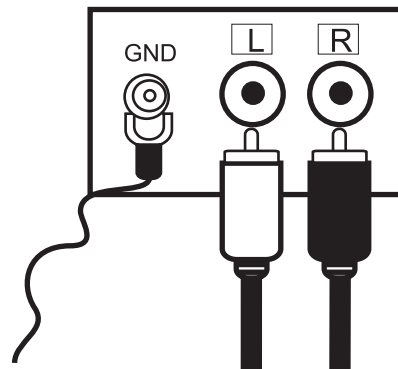
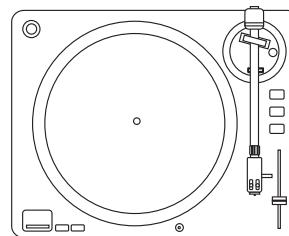


Figura G - Conecte los cables incluidos RCA con terminal a las respectivas entradas RCA y tornillo de masa en la parte trasera del giradiscos.

APENDICE D: ESPECIFICACIONES

Rango Muestreo:44.1kHz, 16 Bit
Rango Dinamico:98 dB
THD+N:-91 dB
Respuesta frecuencia.....20Hz – 20KHz
Rango de compresión MP3.....128, 192, 256, and 320 kbps
Compatibilidad USB.....USB 1.0, 1.1, 2.0
Alimentación.....4 'AA' baterias (no incluidas)
.....9V 500mA DC adaptador
Tiempo de grabación con batería.....Aproximadamente 4 a 5 horas
.....(dependiendo de la unidad de almacenamiento usada y el tipo de baterias)
AC Alimentación120 VAC 60Hz o 230 VAC 50Hz

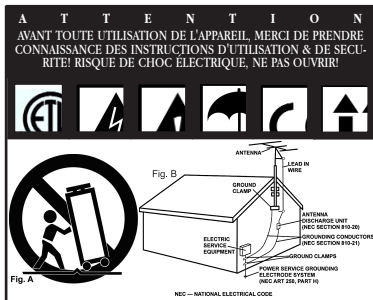
iPod® y iTunes® son marcas registradas de Apple Computer, Inc.

*La garantía establecida no afecta a las leyes de garantía locales

Por favor registre su garantía en www.ikey-audio.com

NOTAS:

A large rectangular box with rounded corners and a black border, containing 15 horizontal lines for taking notes.



ATTENTION: Cet appareil répond aux certifications FCC lorsqu'il est connecté à d'autres appareils à l'aide de cordons blindés. Afin de prévenir tout risque de parasites électromagnétiques avec un poste radio ou TV, veuillez utiliser des cordons blindés.

Le point d'exclamation situé dans un triangle est destiné à attirer votre attention durant l'utilisation de votre appareil ou d'un entretien périodique de ce dernier. Vous en trouverez plusieurs dans le mode d'emploi de l'appareil.

LIRE LES INSTRUCTIONS: Toutes les instructions et consignes d'utilisation doivent être lues avant l'utilisation de l'appareil.

CONSERVEZ LES INSTRUCTIONS: Nous vous recommandons de conserver les instructions et consignes d'utilisation en cas de nécessité ultérieure.

RESPECT DES CONDITIONS D'UTILISATION: Nous vous recommandons de respecter les instructions d'utilisation.

SUIVRE LES INSTRUCTIONS D'UTILISATION: Nous vous recommandons de respecter la chronologie des instructions d'utilisation.

NETTOYAGE: L'appareil doit être nettoyé avec un chiffon légèrement humide. Ne pas utiliser de produits chimiques corrosifs & volatiles (cire, essence, insecticide...) afin de ne pas endommager l'appareil.

CORDON: Ne pas utiliser de cordons non préconisés par le fabricant afin de ne pas endommager l'appareil.

EAU & HUMIDITE: Ne pas utiliser l'appareil à proximité d'une source d'eau (cuisine, salle de bain, lavabo...), ni dans un endroit sujet à l'humidité (piscine...).

ACCESSOIRES: Ne pas installer cet appareil sur un support ou dans un endroit instable. L'appareil pourrait tomber au risque de blesser une personne et être endommagé. Veiller à utiliser des accessoires (Pied, support, crochet...) recommandés par le fournisseur ou vendu avec l'appareil. Tout montage ou installation doit respecter les instructions du fabricant et utiliser des

accessoires d'installation recommandés par le fabricant.

TRANSPORT SUR CHARIOT: Tout produit installé sur un chariot doit être manipulé avec précaution. Un déplacement brusque ou trop rapide sur une surface non plane pourrait entraîner la chute de l'ensemble et endommager l'appareil. Voir FIGURE A.

VENTILATION: Les ouvertures et ouïes d'aération situées sur l'appareil permettent une ventilation optimale de ce dernier afin d'éviter toute surchauffe. Ces ouvertures ne doivent jamais être obstruées. Ne pas placer l'appareil sur un support souple risquant de bloquer les ouïes d'aération (Lit, sofa, canapé...). Si l'appareil est intégré dans une installation ou dans un rack, veillez à la ventilation et consultez le fabricant pour toute information complémentaire.

ALIMENTATION: Veillez à respecter la tension d'alimentation située au dos de l'appareil. Si vous n'êtes pas certain de la tension d'utilisation dans votre pays, contactez votre revendeur.

EMPLACEMENT: Veillez à installer l'appareil sur un support stable.

PERIODE DE NON UTILISATION: Débranchez le cordon d'alimentation de l'appareil en cas de non utilisation prolongée.

MISE A LA TERRE:

- Si l'appareil est équipé d'une alimentation à courant alternatif (Prise possédant un contact plus large que l'autre), celle-ci se connectera correctement à la prise uniquement si vous respectez le sens de branchement. Il s'agit là d'une mesure de sécurité. Si vous n'arrivez pas à insérer la fiche dans la prise, inversez la fiche. Si vous ne pouvez toujours pas insérer cette dernière, contactez un électricien afin de remplacer votre prise électrique qui est obsolète. Veillez à respecter cette consigne.

- Si l'appareil est équipé d'une fiche d'alimentation avec terre, veillez à la connecter à une prise électrique équipée d'une connexion à la terre. Il s'agit d'une mesure de sécurité. Si vous ne pouvez insérer la fiche dans la prise électrique, contactez un électricien afin de remplacer votre prise électrique qui est obsolète. Il est important de respecter cette mesure de sécurité.

INSTALLATION DU CORDON D'ALIMENTATION: Les cordons d'alimentation doivent être déroulés et rangés proprement afin d'éviter de se prendre les pieds dedans, en particulier les cordons reliés aux prises électriques.

ANTENNE EXTERIEURE: Si vous reliez votre appareil à une antenne ou un câble extérieur, assurez-vous de la présence d'une connexion à la terre afin d'éviter les surtensions et les décharges d'électricité statique. L'article 810 du National Electrical Code, ANSI/NFPA 70, précise toutes les informations nécessaires afin d'effectuer correctement le branchement à la terre du pylône ou de la structure porteuse, la connexion du câble à l'antenne de décharge, dimensions des connecteurs de mise à la terre, connexions des électrodes, consignes de mise à la terre des électrodes. Voir SCHEMA B.

ORAGE/Foudre: En cas d'orage et de non utilisation prolongée, débranchez le cordon d'alimentation, le câble d'antenne et les cordons audio. Ceci afin d'éviter les dégâts occasionnés par la foudre et les surcharges électriques.

LIGNES ELECTRIQUES: Une antenne extérieure ne doit pas être située à

proximité immédiate de lignes électriques et/ou d'un transformateur électrique, afin de ne pas tomber dessus en cas de chute. Lors de l'installation d'une antenne extérieure, veillez à éviter tout contact avec des lignes électriques : tout contact peut être fatal.

SURCHARGE: Ne surchargez pas les prises électriques, blocs multiprises & rallonges en y connectant trop d'appareils. Ceci afin d'éviter tout risque de surcharge électrique ou d'incendie (Surchauffe).

INSERTION D'OBJET & DE LIQUIDE: N'insérez pas d'objets dans les fentes ou ouvertures de l'appareil afin d'éviter tout risque de choc électrique et d'incendie. Ne jamais renverser de liquide sur l'appareil.

SERVICE APRES VENTE: N'essayez pas de réparer cet appareil ; en l'ouvrant ou en le démontant afin d'éviter tout risque de choc électrique. En cas de problème, veuillez prendre contact avec votre revendeur.

PANNE/SITUATION NECESSITANT UN RETOUR EN SAV: Débranchez l'appareil de la prise électrique, remettez le dans son emballage d'origine et contactez votre revendeur en tenant compte des situations suivantes :

- Lorsque le cordon d'alimentation est endommagé.
- Si un liquide a été renversé dessus.
- Si l'appareil a été exposé à la pluie.
- Si l'appareil ne fonctionne pas correctement malgré le respect des instructions d'utilisation. Ajustez uniquement les réglages préconisés dans le mode d'emploi, toute manipulation ou réglage non conseillés dans ce dernier peut endommager l'appareil et procurer plus de travail en cas d'intervention SAV afin de remettre l'appareil en état de marche.
- **PIECES DE RECHANGE:** Lorsque vous avez besoin de remplacer des pièces de l'appareil, veillez à utiliser des pièces d'origine ou possédant des caractéristiques identiques. L'utilisation de pièces non autorisées peut endommager l'appareil : surchauffe, court-circuit, choc électrique...

CONTROLE DE SECURITE: Avant de récupérer votre appareil, assurez vous que le SAV a effectué tous les contrôles de sécurité nécessaires afin de vous restituer un appareil en état de marche.

INSTALLATION AU PLAFOND OU SUR UN MUR: Ce type d'installation est déconseillé.

CHALEUR: Veillez à installer l'appareil loin de toute source de chaleur telle que radiateur, réchaud ou tout autre appareil produisant de la chaleur.

RECYCLAGE: Cet appareil ne doit pas être considéré comme un déchet domestique à usage unique. Vous devez le déposer dans un point de collecte destiné au recyclage des appareils électroniques et électroménagers. Ainsi vous préserverez l'environnement et éviterez les problèmes de santé publique vis à vis de conséquences négatives; liées à leur dépôt dans un endroit non approprié. Le recyclage contribue à préserver les ressources naturelles. Pour plus d'informations sur les conditions de recyclage de l'appareil, veuillez contacter les autorités de votre pays, les institutions locales ou votre revendeur.

ENREGISTREUR PORTABLE USB iKEYplus

INTRODUCTION:

Félicitations pour l'achat de l'enregistreur portable USB **iKEYplus**. Cet appareil, destiné à l'enregistrement, bénéficie des progrès les plus récents en matière de développement et bénéficie d'une garantie d'un an*. Avant toute utilisation, nous vous recommandons de prendre connaissance des instructions qui suivent.

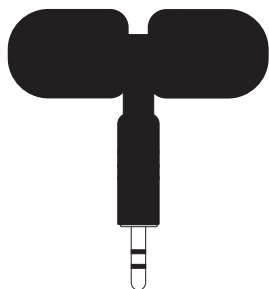
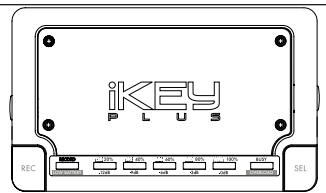
CARACTERISTIQUES:

- Port USB (Connexion immédiate à tout périphérique de stockage USB)
- Compatible USB 2.0/1.1/1.0
- Compatible iPod®
- Enregistre en format non compressé WAV ou format compressé MP3 (Sélection du taux de compression, jusqu'à 320kbps)
- Connecteurs RCA plaqués or
- Entrée micro avec alimentation fantôme
- Pré-amplificateur phono intégré permettant le branchement direct d'une platine vinyle
- Indicateur à LEDs de mémoire disponible sur l'unité de stockage
- Fonctionne sur piles avec indicateur de charge
- Livré avec adaptateur secteur DC permettant de recharger les piles rechargeables
- VU mètre - 6 leds avec maintien de crête
- Prise casque Mini-jack 3.5mm
- Réglage du niveau d'enregistrement
- Touche Reset
- Alimentation : 4 piles LR6/AA (non fournies)

TABLE DES MATIERES:

Mises en garde.....	56
Introduction & Caractéristiques.....	57
Pièces détachées & Accessoires fournis.....	58
Schémas de connexion.....	59
Branchement du Micro Stéréo T.....	59
Branchement d'une platine vinyle..	60
Branchement d'une console de mixage	61
Branchement d'un amplificateur guitare.....	62
Branchement d'un micro main.....	63
Guide Visuel de Démarrage Rapide.....	64
Lecture/Édition des enregistrements via un ordinateur personnel.....	72
Témoins BATTERIES FAIBLES, PERIPHERIQUE PLEIN, & SURCHARGE.....	74
APPENDIX A: Instructions détaillées pour utilisation avec un iPod Apple.....	75
Transfert des enregistrements d'un iPod vers un PC.....	76
Transfert des enregistrements d'un iPod vers un Mac.....	77
APPENDIX B: Problèmes rencontrés.....	79
APPENDIX C: Instructions détaillées pour le branchement d'une platine vinyle.....	81
APPENDIX D: Caractéristiques techniques.....	82

Pièces & accessoires livrés avec l'appareil:



Micro Stéréo



Pochette de transport



4 x Vis normales



4 x Vis rapides



Cordon RCA avec connecteur de mise à la terre intégré



Faces avant: Noire, Rouge & Chrome

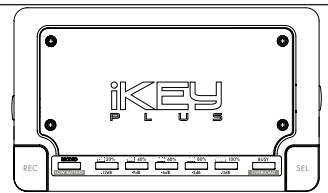


Mode d'emploi



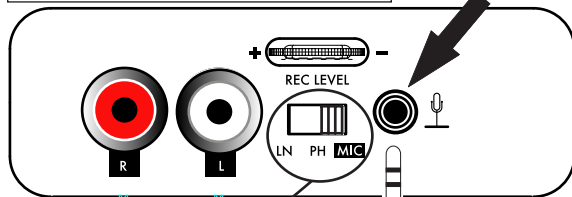
Alimentation

Branchement du Micro Stéréo au iKEYplus



Côté gauche: entrée audio

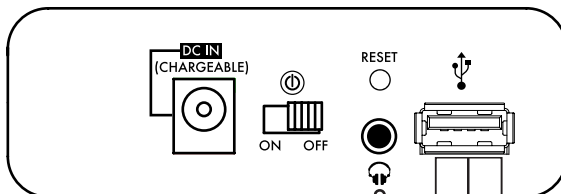
Mini Jack 3.5mm



NOTE: METTRE
LE COMMUTEUR
EN POSITION MIC !

Micro Stéréo (livré avec l'appareil)

Côté droit: sortie audio



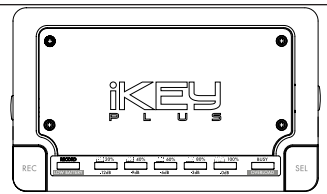
Sortie Casque

(Permet de contrôler le niveau audio
durant l'enregistrement)

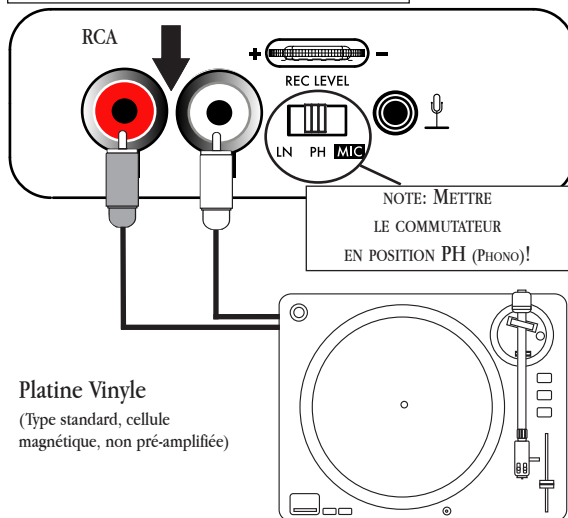
Périphérique
USB

Branchement d'une Platine Vinyle au iKEYplus*

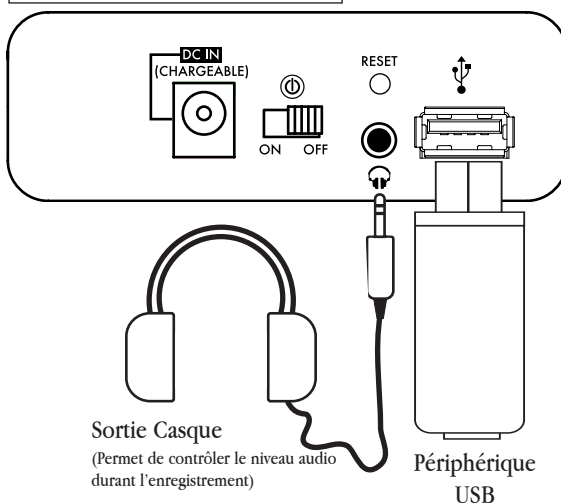
*Consultez l'Appendix E pour plus d'informations



Côté gauche: entrée audio

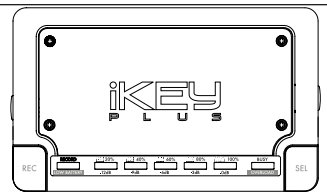


Côté droit: sortie audio

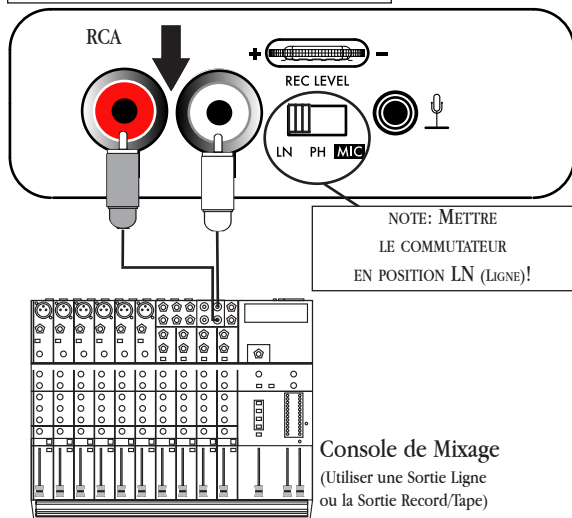


Branchement d'une Console de Mixage* au iKEYplus

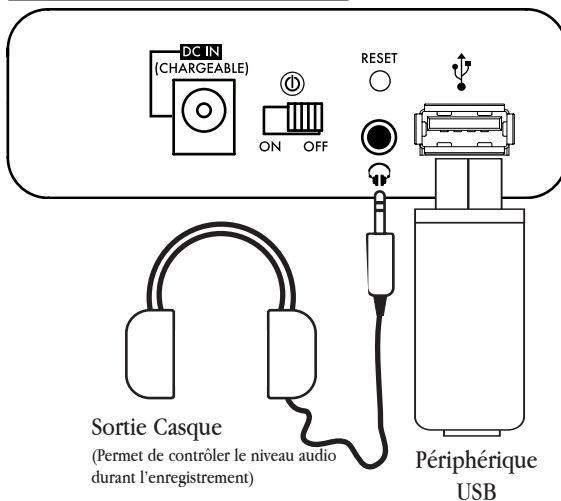
*Enregistrer à partir d'une console de mixage peut nécessiter des cordons audio particuliers (Non livrés avec l'appareil) & dépendant de la marque.



Côté gauche: entrée audio

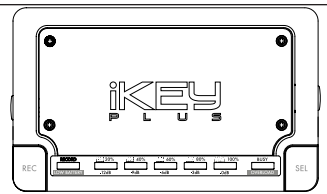


Côté droit: sortie audio

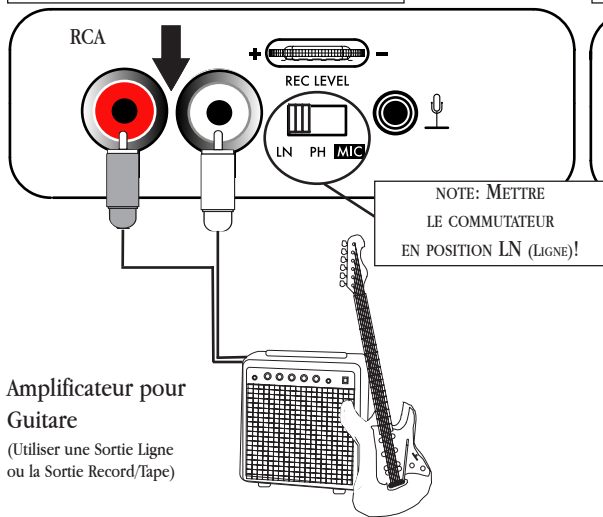


Branchement d'un Amplificateur pour Guitare* au iKEYplus

*Enregistrer à partir d'un amplificateur pour guitare peut nécessiter des cordons audio particuliers (Non livrés avec l'appareil) & dépendant de la marque.

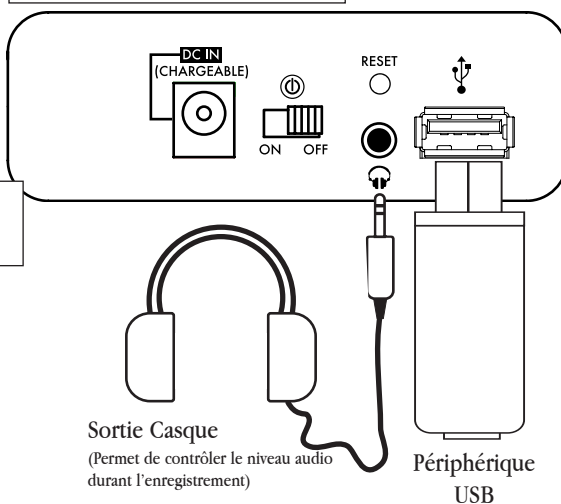


Côté gauche: entrée audio



Amplificateur pour Guitare
(Utiliser une Sortie Ligne ou la Sortie Record/Tape)

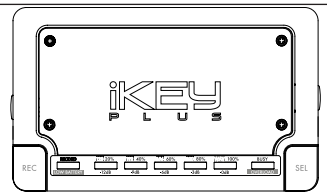
Côté droit: sortie audio



Sortie Casque
(Permet de contrôler le niveau audio durant l'enregistrement)

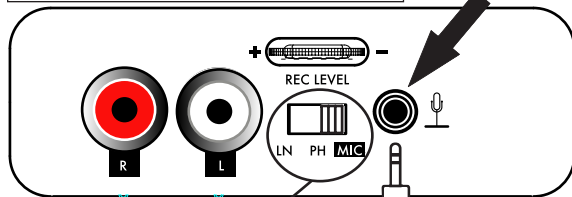
Périphérique USB

Branchement d'un Microphone au iKEYplus

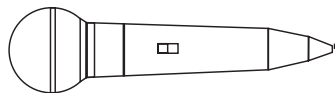


Côté gauche: entrée audio

Mini Jack 3.5mm

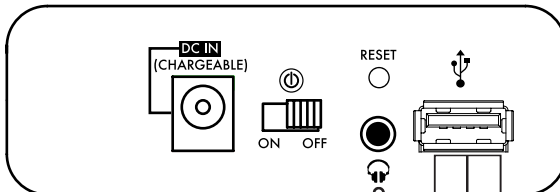


NOTE: METTRE
LE COMMUTATEUR
EN POSITION MIC !



Microphone main (Non livré avec l'appareil)

Côté droit: sortie audio

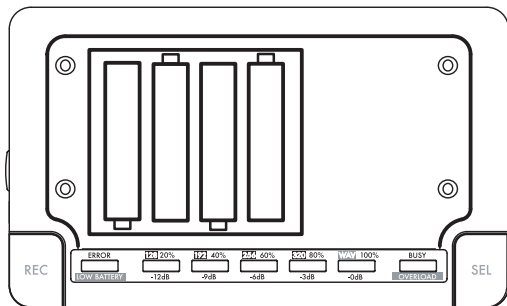
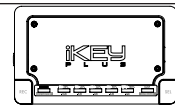


Sortie Casque

(Permet de contrôler le niveau audio
durant l'enregistrement)

Périphérique
USB

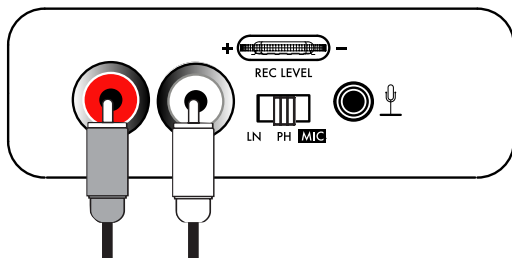
Guide Visuel de Démarrage Rapide



ETAPE 1: ALIMENTATION DU iKEY

Enlever le capot en aluminium & installer les piles en respectant les indications. Vous pouvez aussi utiliser l'alimentation externe 9V fournie avec l'appareil. Si vous choisissez des piles rechargeables, celles-ci seront rechargées via l'alimentation externe lorsque l'interrupteur de mise sous tension sera en position ON.

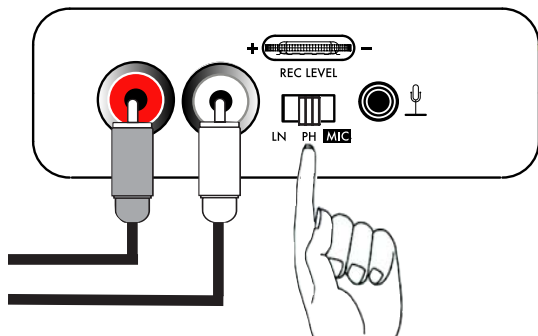
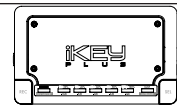
SI VOUS CHOISISSEZ DES PILES ALCALINES OU NON RECHARGEABLES, NE PAS BRANCHER L'ALIMENTATION EXTERNE EN MEME TEMPS AFIN D'EVITER TOUT RISQUE D'EXPLOSION DES PILES & D'ENDOMMAGEMENT DE L'IKEYPLUS !!!



ETAPE 2: BRANCHEMENT D'UNE SOURCE AUDIO

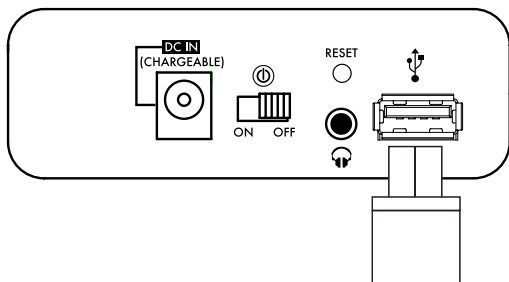
Si vous enregistrez à partir d'une source de niveau ligne (Lecteur CD, mixer, lecteur karaoké, amplificateur guitare...) OU d'une platine vinyle, vous devez brancher cet appareil aux entrées RCA en respectant le schéma ci-contre. Si vous enregistrez en utilisant un microphone, celui-ci doit être branché au Mini-Jack 3.5mm. Vous trouverez plus d'informations dans les schémas de branchements précédents ce paragraphe.

Guide Visuel de Démarrage Rapide (suite)



ETAPE 3: SELECTION DE LA SOURCE !

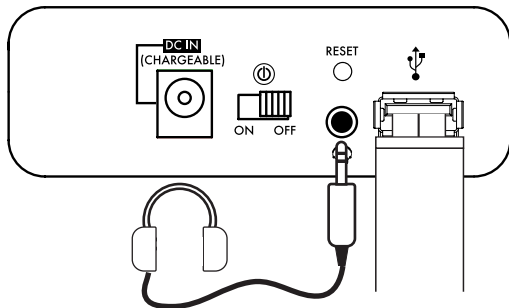
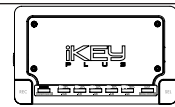
Si vous enregistrez à partir d'une source de NIVEAU LIGNE, positionnez le commutateur en position LN (A l'extrême gauche). Si vous enregistrez à partir d'une PLATINE VINYLE, mettez le commutateur en position PH (Position centrale). Enfin si vous utilisez un MICROPHONE, positionnez le commutateur sur MIC.



ETAPE 4: BRANCHEMENT D'UN PERIPHERIQUE USB

Branchez votre périphérique USB sur lequel vous souhaitez enregistrer. La majorité des périphériques USB utilise une Mémoire Flash FAT-32 & HFS+, disques durs & la plupart des lecteurs MP3. Si vous souhaitez utiliser un iPod, merci de consulter - avant toute opération - les notes additionnelles situées dans APPENDIX A: utilisation avec un iPod. Pour les incompatibilités répertoriées, consultez APPENDIX B.

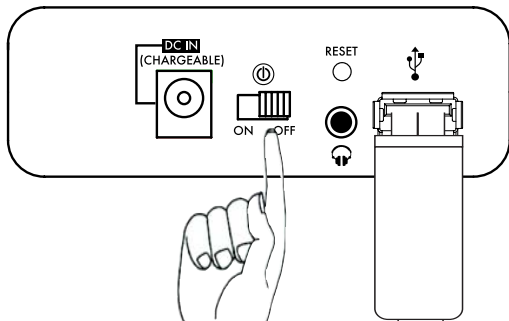
Guide Visuel de Démarrage Rapide (suite)



ETAPE 5: BRANCHEMENT D'UN CASQUE

(OPTION)

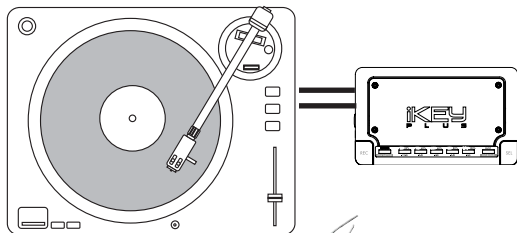
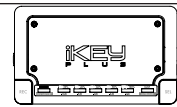
Si vous souhaitez contrôler la qualité du signal qui sera enregistré avec l'iKEYplus, branchez un casque au Mini Jack 3.5mm (Sortie casque). Le signal fournit par cette sortie peut être très élevé, prenez les précautions nécessaires lors de l'utilisation de cette dernière.



ETAPE 6: MISE EN ROUTE DE L'APPAREIL

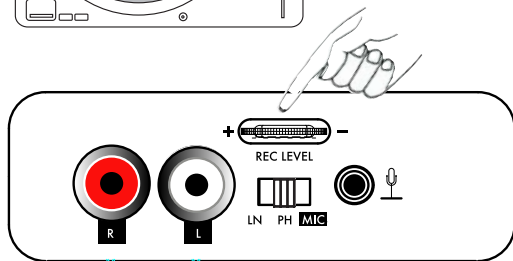
Une fois que vous avez mis l'appareil sous tension (ON), l'iKEYplus mettra environ 15 secondes pour s'initialiser. Durant cette phase, les LEDs s'illumineront brièvement, indiquant l'espace restant disponible sur le périphérique de stockage. Dès que l'initialisation est terminée, les LEDs s'éteindront et se commuteront en mode VU mètre.

Guide Visuel de Démarrage Rapide (suite)



ETAPE 7: MISE EN ROUTE DE LA SOURCE

Afin de régler correctement le niveau d'enregistrement de l'iKEYplus, il est nécessaire de démarrer la lecture de la source à enregistrer. Si vous enregistrez en utilisant un microphone, faites un essai dans la même configuration que durant l'enregistrement.



ETAPE 8: REGLAGE DU NIVEAU D'ENREGISTREMENT

Utilisez les LEDs, situées sur la face avant de l'iKEYplus, et le potentiomètre REC LEVEL (Situé à gauche de l'appareil) afin que les LEDs du VU mètre ne dépassent pas le niveau 0dB.

Ceci est très important car au delà de 0dB, le son sera accompagné de distorsion et donc de mauvaise qualité. Inversement, si le niveau d'enregistrement est trop faible, le son sera étouffé et tout aussi inaudible. Si vous enregistrez un signal dont le niveau audio peut varier durant l'enregistrement (Un concert par exemple), nous vous recommandons de sous-régler volontairement le NIVEAU D'ENREGISTREMENT. Ainsi vous évitez l'apparition de distorsion si le niveau audio augmente durant l'enregistrement.

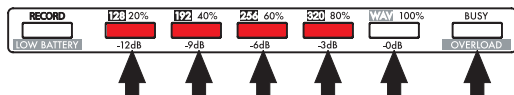
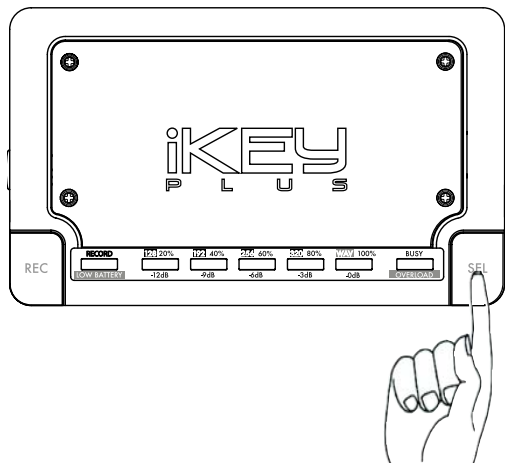
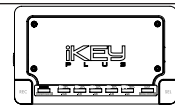


Figure A - Chaque LED illuminée indique un niveau de -3dB.
Les flèches indiquent le niveau du VU mètre en dB.

Guide Visuel de Démarrage Rapide (suite)



ETAPE 9: SELECTION DU FORMAT & DE LA QUALITE AUDIO

Utilisez la touche SEL située à droite sur la face avant de l'appareil, pour sélectionner le format d'enregistrement désiré. Appuyez sur la touche jusqu'à ce que la LED du format & de la qualité souhaité s'allume. Après 3 secondes d'inactivité, les LEDs se commuteront automatiquement en mode VU mètre.

Le format MP3 offre différents niveaux de qualité audio et permet d'économiser de l'espace:

Le format 128kbps est meilleur que le signal radio FM, et nécessite environ 55 Mo par heure d'enregistrement.

Le format 192kbps nécessite environ 83 Mo par heure d'enregistrement.

Le format 256kbps se rapproche de la qualité CD, et nécessite environ 110 Mo par heure d'enregistrement.

Le format 320kbps est quasiment identique à la qualité CD, et nécessite environ 137.5 Mo par heure d'enregistrement.

Le format WAV est identique à la qualité CD (44.1kHz, 16 bits Stéréo), mais nécessitera jusqu'à 600 Mo par heure d'enregistrement !

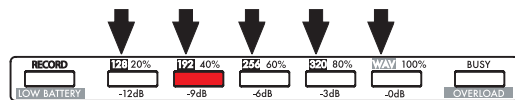


Figure B - La LED allumée indique le choix du format 192kbps.
Les flèches indiquent les taux de compression.

Guide Visuel de Démarrage Rapide (Suite)

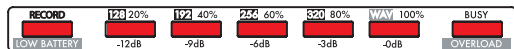
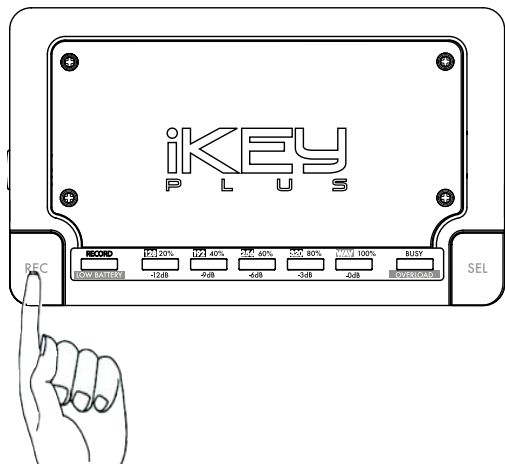
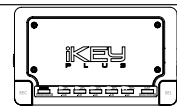


Figure C - Toutes les LEDs s'allument brièvement indiquant ainsi que l'appareil a compris votre instruction.

ETAPE 10: DEMARRAGE DE L'ENREGISTREMENT !

Lorsque vous souhaitez démarrer l'enregistrement, appuyez sur la touche REC située à gauche sur la face avant de l'appareil.

Lorsque vous avez appuyé sur la touche REC, toutes les LEDs s'allumeront brièvement indiquant que l'appareil a validé votre instruction. Après l'extinction de ces LEDs (Entre 0 & 2 se-condes), l'enregistrement démarrera. Vous remarquerez que la LED RECORD située à gauche de l'appareil restera allumée durant toute la durée de l'enregistrement.

Une fois que l'enregistrement a démarré, l'ensemble des LEDs reprennent leur fonction de VU mètre; permettant ainsi un contrôle permanent du niveau d'enregistrement. Vous pouvez ajuster (Si nécessaire) le niveau, à l'aide du potentiomètre RECORD LEVEL CONTROL (Voir étape 8), en permanence.

Guide Visuel de Démarrage Rapide (Suite)

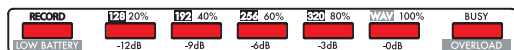
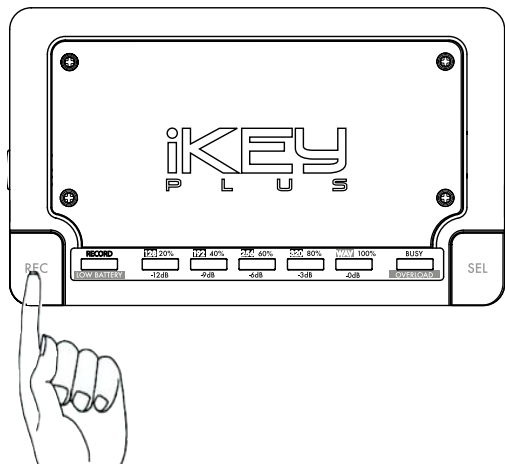
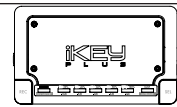


Figure D - Toutes les LEDs s'allument brièvement indiquant ainsi que l'appareil a compris votre instruction.

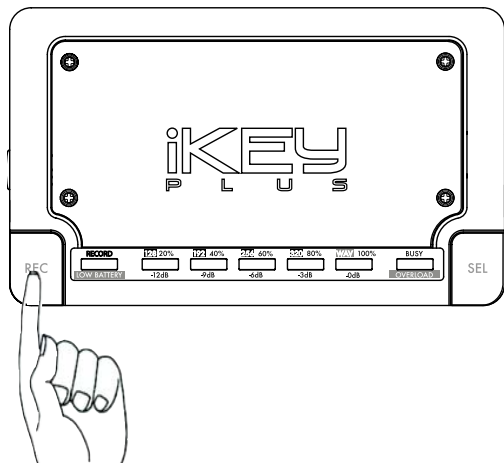
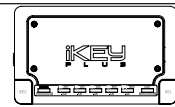
ETAPE 11: ARRET DE L'ENREGISTREMENT !

Lorsque vous souhaitez stopper l'enregistrement, appuyez sur la touche REC située à gauche sur la face avant de l'appareil. Vous **DEVEZ** stopper l'enregistrement en respectant cette procédure, sinon le fichier ne sera pas sauvegardé.

Lorsque la touche REC est enfoncée, toutes les LEDs s'allument brièvement, indiquant ainsi que l'appareil a validé votre instruction. Après l'extinction des LEDs (Entre 0 & 2 secondes), l'enregistrement s'arrêtera, & la LED RECORD s'éteindra. Si vous enregistrez sur un iPod, cette LED peut rester allumée durant 30 secondes (Temps nécessaire pour finaliser le fichier sur un iPod).

Lorsque l'enregistrement est terminé, les LEDs commutent de nouveau en mode VU mètre, vous indiquant ainsi le niveau d'entrée. Vous pouvez démarrer un nouvel enregistrement en appuyant de sur la touche REC (Voir Etape 10).

Guide Visuel de Démarrage Rapide (suite)



ETAPE 12: DECONNEXION DU PERIPHERIQUE USB

Vous devez maintenir enfoncée la touche REC durant 3 secondes avant de débrancher le périphérique USB. Toutes les LEDs s'allumeront simultanément & rapidement 3 fois, indiquant que vous pouvez l'enlever en toute sécurité.

NE PAS RESPECTER CETTE PROCEDURE LORS DU RETRAIT DU PERIPHERIQUE USB PEUT ENDOMMAGER IRREMIEDIABLEMENT LES DONNEES DE VOTRE ENREGISTREMENT.

Cette procédure n'est pas propre au iKEYplus, en fait, vous devez suivre ce type d'instructions lors de toute déconnexion d'un périphérique USB de votre ordinateur .

Lorsque vous avez terminé la procédure de déconnexion, vous pouvez brancher votre périphérique USB sur votre ordinateur pour lire ou éditer le fichier. Si vous utilisez un iPod, merci de consulter les notes additionnelles situées dans l'APPENDIX A: Utilisation avec un iPod.

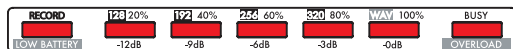


Figure E - Toutes les LEDs s'allumeront simultanément & rapidement 3 fois, indiquant que vous pouvez retirer le périphérique USB en toute sécurité.

LECTURE DES ENREGISTREMENTS AVEC WINDOWS XP:

Lorsque vous avez suivi la procédure d'enregistrement telle qu'illustrée dans la Guide Visuel de Démarrage Rapide (*Pages 7-14*), connectez votre périphérique USB à votre ordinateur

Si vous utilisez Windows XP, une fenêtre s'ouvre dès la connexion du périphérique USB à votre PC, offrant différentes options. Dans ce cas, sélectionnez l'option: "Ouvrir le dossier pour visualiser les fichiers à l'aide de l'Explorateur Windows" (Voir Figure. A).

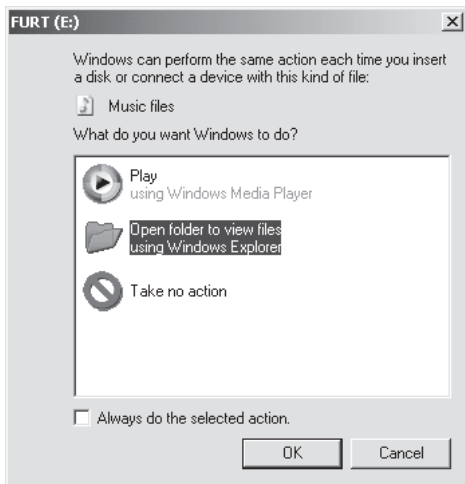


Schéma A - Choisir l'option "Ouvrir le dossier pour visualiser les fichiers à l'aide de l'Explorateur Windows".

Après avoir sélectionné "Ouvrir le dossier pour visualiser les fichiers à l'aide de l'Explorateur Windows", une liste de fichiers s'affiche, telle que représentée dans le schéma B. Vous remarquerez les fichiers enregistrés par votre iKEYplus car affichant le nom iKEY, ainsi que le format de compression et le numéro d'enregistrement. Par exemple, **iKEY_mp3_2** signifie qu'il s'agit d'un fichier MP3 et que c'est le **troisième fichier** enregistré de ce type.

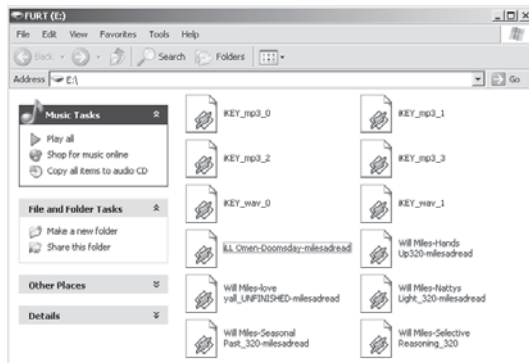


Schéma B - Utilisez l'Explorateur Windows pour balayer les fichiers stockés sur le périphérique USB. Notez que sur votre ordinateur, les icônes affichées peuvent être différentes.

Cliquez deux fois sur l'icône du fichier que vous souhaitez lire. Sélectionnez un des logiciels installés sur votre PC afin de lire ou d'éditer ce dernier. Si vous possédez de nombreuses applications capables de lire ces fichiers, sélectionnez un fichier iKEY, cliquez à droite sur votre souris, puis choisissez une application en utilisant l'option "Ouvrir avec".

LECTURE DES ENREGISTREMENTS AVEC WINDOWS XP (SUITE):

La majorité des applications pour PC est limitée à 2 GB en ce qui concerne les fichiers WAV. Si vous devez enregistrer dans ce format et pour une période longue, limitez la durée à 3 heures par fichier. A ce jour, un utilitaire gratuit nommé **Wave Splitter** permet de diviser les fichiers WAV en fichiers plus légers, et peut être téléchargé: <http://claudiosoft.online.fr/wavsplit.html>. **CE LOGICIEL EST MENTIONNÉ, PAR GCI OU IKEY AUDIO, A TITRE INDICATIF. VOUS ETES SEUL RESPONSABLE DE SON UTILISATION.**

LOGICIELS RECOMMANDES POUR LA GESTION DE VOS ENREGISTREMENTS:

Pour certaine personne, la finalité de stocker des enregistrements de haute qualité sur un périphérique USB est suffisante. Par contre, beaucoup d'utilisateurs souhaitent re-travailler leurs enregistrements. Avec certaines connaissances & certains outils, vous pouvez améliorer de façon substantielle vos enregistrements. iKEYplus n'est pas livré avec un logiciel audio. Pour les clients désireux de modifier et d'améliorer leur travail, les développeurs d'iKEY Audio vous recommandent les solutions suivantes (A cette date de parution):

Audacity est une plate-forme audio gratuite pour Windows & Macintosh, téléchargeable sur: <http://audacity.sourceforge.net/>

Sony **Sound Forge** & **Sound Forge Audio Studio** sont des logiciels largement répandus dans les milieux professionnels et peuvent être téléchargés sur: <http://www.sonymediasoftware.com>.

Steinberg **WaveLab**: <http://www.steinberg.de>

LES LOGICIELS MENTIONNES PRECEDEMENT, PAR GCI OU IKEY AUDIO, LE SONT A TITRE INDICATIF. VOUS ETES SEUL RESPONSABLE DE LEUR UTILISATION.

Si vous souhaitez en apprendre plus sur l'audio numérique, nous vous suggérons le livre de Chris Middleton, intitulé: [Complete Guide To Digital Audio](#) (Guide Complet de l'Audio Numérique).

CONSEILS POUR ÉDITER LES ENREGISTREMENTS:

- Avant d'éditer votre enregistrement effectué avec l'iKEYplus, faites en une copie sur le disque dur de votre PC.
- Pensez à conserver une copie originale de vos enregistrements, au cas où vous souhaiteriez les récupérer ultérieurement.
- Si vous éditez souvent des fichiers volumineux, utilisez un PC performant: disque dur de grande capacité et mémoire vive (RAM) importante afin de ne pas pénaliser la vitesse de traitement.

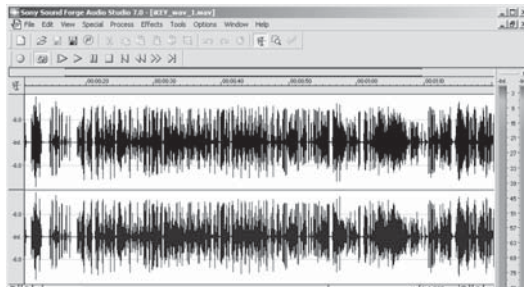


Schéma B - L'utilisation d'un logiciel audio (Non livré) permet de re-travailler les enregistrements effectués avec l'iKEYplus.

Image: Sony Sound Forge Audio Studio 2.0

PILES FAIBLES, PÉRIPHÉRIQUE PLEIN & SURCHARGE:

Différentes LEDs permettent de constater certains états de l'appareil: **PILES FAIBLES, PÉRIPHÉRIQUE PLEIN & TÂCHE EN COURS.**

Le témoin **LOW BATTERY (PILES FAIBLES)** utilise la même LED que la LED **RECORD**. L'état **LOW BATTERY (PILES FAIBLES)** est signalé lorsque la LED clignote.

Lorsque le périphérique de stockage est rempli à plus de 95%, l'iKEYplus signalera **DEVICE FULL (PÉRIPHÉRIQUE PLEIN)** en faisant clignoter toutes les LEDs de façon continue, jusqu'à ce que le périphérique de stockage soit complètement rempli. A ce moment, l'iKEYplus arrêtera automatiquement l'enregistrement.

La LED **BUSY (TÂCHE EN COURS)** clignotera de façon continue lorsque l'appareil effectue une tâche (Après l'enregistrement), indiquant ainsi qu'il ne peut accepter une autre instruction. La LED **BUSY** restera allumée lors de la mise sous tension de l'appareil, indiquant que ce dernier est en mode initialisation.

APPENDIX A

UTILISATION D'UN iPod APPLE AVEC L'iKEYPLUS:

Lorsqu'un iPod APPLE est utilisé comme périphérique de stockage, il y a quelques étapes complémentaires à respecter afin de sécuriser vos enregistrements.

Avant de connecter l'iKEYplus, vous **DEVEZ** absolument modifier les paramètres de l'iPod (Dans iTunes) afin d'éviter toute mise à jour automatique des fichiers musicaux. **LE NON RESPECT DE CETTE PROCÉDURE PEUT ENTRAÎNER L'EFFACEMENT DE VOS ENREGISTREMENTS PAR iTunes LORSQUE VOUS LANCEZ CE DERNIER.** Les Sociétés GCI Technologies & iKEY Audio ne peuvent être tenues pour responsable en cas de perte de données liée à un non respect de la procédure !

1. Connectez votre iPod à votre ordinateur.
2. Si iTunes ne s'ouvre pas automatiquement, lancez le.
3. Lorsque la page iTunes est ouverte, allez dans le menu EDIT, et sélectionnez **PRÉFÉRENCES**.
4. Dans les préférences, sélectionnez l'onglet iPod.
5. Dans l'onglet iPod, sélectionnez l'onglet nommé MUSIC.
6. Sélectionnez l'option: 'Gestion manuelle des morceaux & playlists.' Ceci est illustré dans le Schéma C.

MISES A JOUR DU PROGICIEL

Pour un fonctionnement & un enregistrement optimal via l'iPod, nous vous recommandons l'utilisation d'un progiciel actualisé par Apple. Si vous possédez un iPod non récent, veuillez vérifier la compatibilité du progiciel avec l'iKEYplus. Seuls les progiciels développés après 2005 sont compatibles. Si vous devez mettre à jour votre progiciel, respecter précisément les instructions Apple. Ces mises à jour sont disponibles à l'adresse suivante: <http://www.apple.com/ipod/download/>

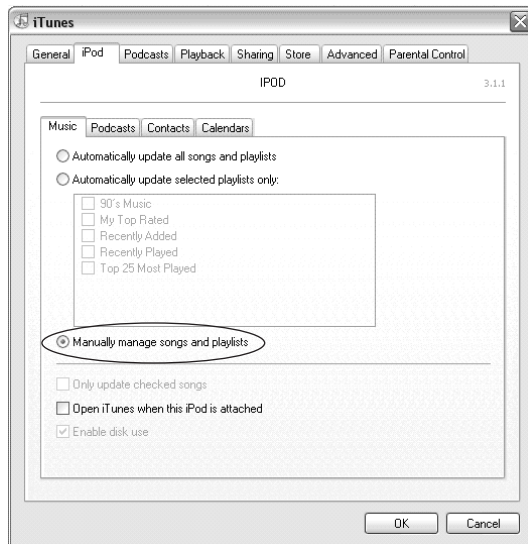


Schéma C - Dans iTunes, vous devez changer les paramètres initiaux pour une Gestion Manuelle des Morceaux & Playlists.

APPENDIX A (SUITE)

UTILISATION D'UN iPod APPLE AVEC L'iKEYPLUS:

Lorsque tous les paramètres ont été modifiés sur iTunes, vous pouvez vous reporter au Guide Visuel de Démarrage Rapide en prenant connaissance des 4 remarques suivantes. L'iKEYplus fonctionne avec les iPods compatibles PC & Macintosh.

1. Lorsque l'iKEYplus détecte la connexion d'un iPod, l'écran de ce dernier affiche: "Ne Pas Déconnecter."
2. Lorsque l'enregistrement démarre (Voir Etape 10), cela peut prendre de 1 à 2 secondes pour que la LED s'allume confirmant ainsi le début de l'enregistrement.
3. Lors de l'arrêt de l'enregistrement (Voir Etape 11), cela peut prendre jusqu'à 30 secondes avant l'extinction de la LED. Vous remarquerez aussi que la LED **BUSY** clignotera durant cette procédure. Cela signifie que l'iPod finalise & installe le fichier afin de pouvoir le lire à partir de ce dernier. Notez que plus il y a de morceaux dans votre iPod, plus ce processus sera long.
4. Lorsque vous déconnecter l'iPod en utilisant la Procédure de Déconnexion du Périphérique USB (Etape 12), l'écran n'affichera plus "Ne Pas Déconnecter" au moment où vous pouvez déconnecter votre iPod en toute sécurité.

LECTURE DES ENREGISTREMENTS AVEC UN iPod APPLE:

Lorsque vous avez fini l'enregistrement et la procédure de finalisation, les fichiers enregistrés seront disponibles dans la liste des **Chansons** de votre iPod. Si vous avez déconnecté votre iPod du iKEYplus, vous trouverez les fichiers iKEY tout en bas de la liste des **Chansons**. Si vous avez connecté votre iPod à votre PC et ouvert iTunes, vous trouverez les fichiers iKEY dans l'ordre alphabétique. Si les **Chansons** sont déclassées dans votre iPod, iTunes les reclassera dès connexion de l'iPod à l'ordinateur.

TRANSFERT DES ENREGISTREMENTS DE LiPod VERS

L'ORDINATEUR:

Vous pouvez transférer les enregistrements présents dans votre iPod vers un ordina-

teur (Utilisant Windows XP ou Mac OSX), en respectant les instructions suivantes.

TRANSFERT DES ENREGISTREMENTS DE LiPod VERS UN PC (WINDOWS XP):

Un iPod PC doit être relié à un ordinateur utilisant Windows XP. Un iPod Macintosh doit être relié à un ordinateur utilisant Mac OS.

1. Connectez votre iPod au PC via le port USB.
2. Si iTunes se lance automatiquement (Ce qui est le cas en général), fermez le complètement.
3. Sous le menu **Démarrer**, allez dans **Mes Documents**.
4. Sous le titre '**Périphérique de Stockage Amovible**,' double cliquez sur l'icône de votre iPod - Il porte le nom que vous lui avez donné lors de sa configuration avec l'ordinateur.
5. Allez dans le menu **Outils** situé dans la barre d'outils et sélectionnez **Options des Dossiers**.
6. Cliquez sur **Affichage**.
7. Sous **Paramètres Avancés**, se trouve le titre: '**Fichiers et dossiers cachés**'. Sélectionnez '**Afficher les dossiers et fichiers cachés**', puis cliquez sur **OK**. Voir Schéma D (Page suivante).
8. Trouvez le menu '**Contrôle iPod**' & cliquez dessus.
9. Trouvez le menu '**Musique**' & double cliquez dessus.
10. Vos enregistrements sont stockés dans un menu appelé '**iKEY**.' Double cliquez dessus & vous trouverez vos enregistrements. Copiez les sur votre disque dur en les faisant glisser ou en utilisant la Fonction Copier, puis Coller en cliquant à droite sur votre souris.
11. Répétez les étapes 5 à 7, sauf pour cette fois, sélectionnez l'option précisant '**Ne pas afficher les dossiers et fichiers cachés**.' Lorsque vous aurez effectué cette procédure, vous ne verrez plus jamais de fichiers cachés.

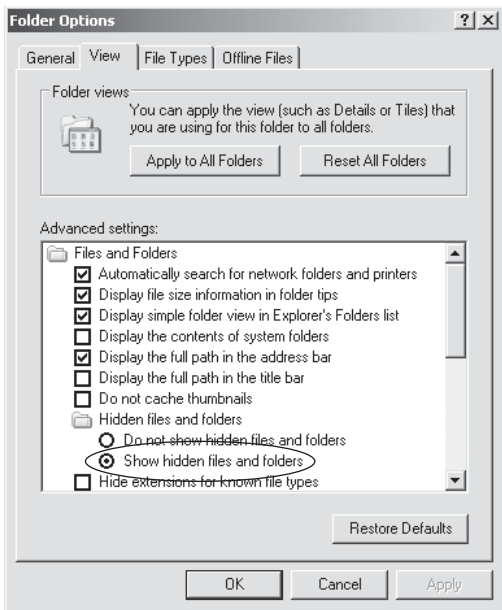


Figure D - Afin d'accéder aux fichiers enregistrés, vous devez demander à Windows d'afficher les dossiers & fichiers cachés.

TRANSFERT DES ENREGISTREMENTS DE L'iPod VERS UN MAC OSX:

1. Connectez votre iPod à l'ordinateur via le port USB.
2. Si iTunes se lance automatiquement (Ce qui est le cas en général), fermez le complètement.
3. Cliquez sur l'icône iPod situé sur votre bureau - Il porte le nom que vous lui avez donné lors de sa configuration avec l'ordinateur
4. Appuyez sur Apple+I pour accéder à la fenêtre **Info**. En bas de la fenêtre, changez "**Propriétaires & Autorisations**" pour "**Vous pouvez Lire et Ecrire**". Vérifiez aussi la boîte de dialogue disant "**Ignorez propriétaire sur ce chapitre**" (Voir Schéma F).

3. Double cliquez sur '**Macintosh HD**' (Situé sur votre bureau), et ouvrez '**Applications**', puis '**Utilitaires**', puis chargez l'application nommé '**Terminal**'. Ceci vous permettra de saisir un texte.

4. Tapez précisément le lien suivant (Voir Schéma E):

defaults write com.apple.Finder AppleShowAllFiles TRUE (Appuyez sur la touche Entrée) **killall Finder** (Appuyez sur la touche Entrée). Gardez la fenêtre ouverte pour l'étape #6.

5. Retournez sur le bureau et double cliquez sur votre iPod.

6. Ouvrez le menu '**Contrôle iPod**', puis le menu '**Musique**', puis cliquez sur le menu '**iKEY**' (Généralement situé tout en bas).

7. Copiez vos enregistrements sur le disque dur en les faisant glisser ou en utilisant la Fonction Copier/Coller.

8. Retournez dans l'application '**Terminal**' & tapez précisément le lien suivant :
defaults write com.apple.Finder AppleShowAllFiles FALSE (Appuyez sur la touche Entrée) **killall Finder** (Appuyez sur la touche Entrée)

Lorsque vous aurez effectué cette procédure, vous ne verrez plus jamais de fichiers cachés.

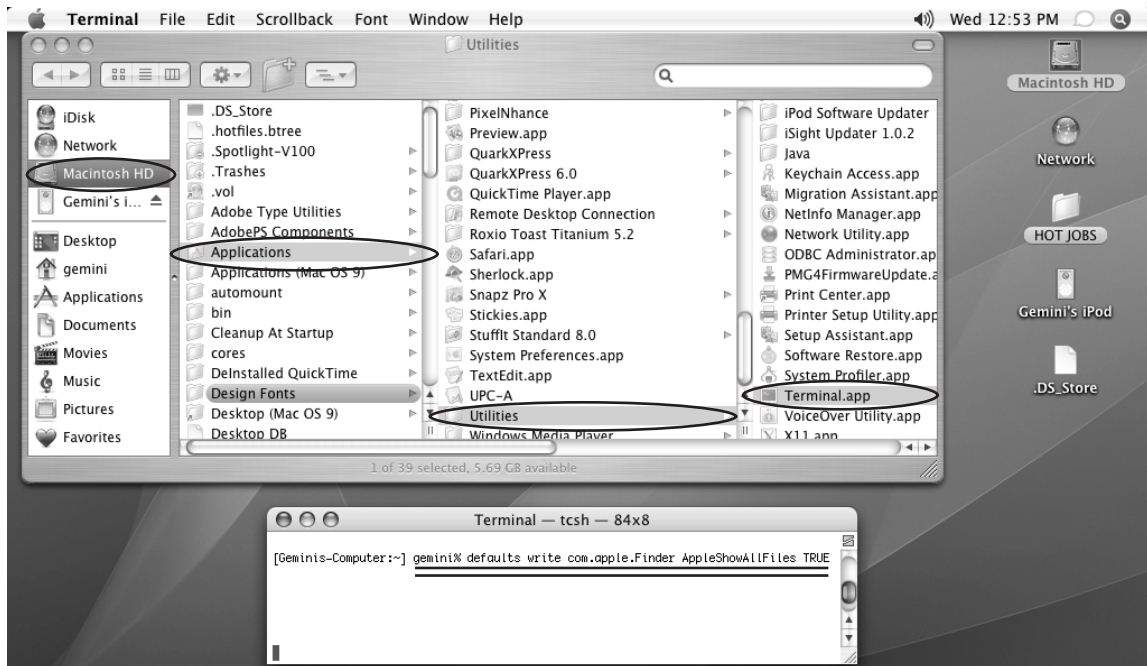


Figure E - Ouvrez la fenêtre Terminal, dans OSX, qui vous permet de modifier les commandes afin de récupérer les enregistrements situés sur un iPod.

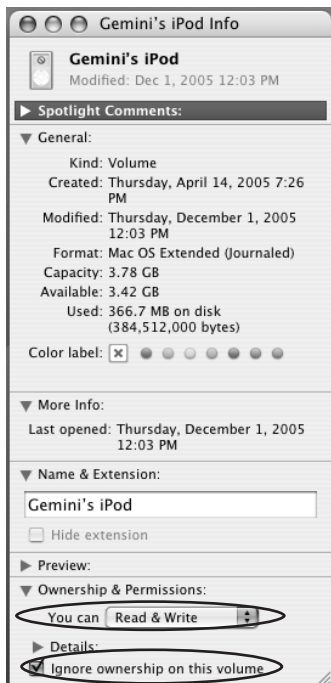


Figure F - En appuyant sur Apple+I lorsque l'iPod est sélectionné sur le bureau, vous pouvez modifier les paramètres d'accès à votre iPod.

APPENDIX B

PROBLEMES RENCONTRÉS / QUESTIONS FRÉQUENTES:

Si vous rencontrez des difficultés avec votre iKEYplus, lisez les suggestions suivantes. La majorité des problèmes peut être résolue en reprenant les procédures et en les répétant précisément.

Q: Le niveau de l'enregistrement effectué est trop bas lors de la lecture, et le son n'est pas clair.

1. Augmentez le **NIVEAU D'ENREGISTREMENT** afin que le VU-mètre soit aussi proche que possible de 0dB (Sans le dépasser).
2. Vérifiez la position du commutateur **INPUT SWITCH** (Situé sous le potentiomètre **REC LEVEL**) en fonction de la source utilisée.
3. Si malgré ces vérifications, le niveau reste insuffisant (En deçà de 0dB), augmentez le volume de la source (Si cela est possible).

Q: L'enregistrement effectué présente de la distorsion lors de la lecture.

1. Durant l'enregistrement, vérifiez que le VU mètre n'excède pas 0dB, dans le cadre d'un enregistrement numérique, cela rendra ce dernier inaudible.
2. Vérifiez la position du commutateur **INPUT SWITCH** (Situé sous le potentiomètre **REC LEVEL**) en fonction de la source utilisée.
3. Une autre situation (Très rare) qui pourrait se produire serait un niveau d'entrée excessif pour l'iKEYplus.
4. Vérifiez la disparition de ces problèmes en écoutant l'enregistrement sur votre système, en écoutant l'original & en vérifiant l'ensemble des cordons audio utilisés.

PROBLEMES RENCONTRÉS / QUESTIONS FRÉQUENTES

(SUITE):

Q: J'ai enregistré un fichier, et mon PC ne veut pas le lire.

1. Respectez la procédure de déconnexion du périphérique USB telle qu'illustrée dans le Guide Visuel de Démarrage Rapide. Une erreur lors de cette procédure peut entraîner des dommages ou la perte complète des données de l'enregistrement.
2. Un autre problème potentiel survient lorsque les fichiers WAV ont une taille supérieure à 2 GB (Plus de 3 heures d'enregistrement). Ils sont incompatibles avec la majorité des logiciels.
3. Vérifiez si le logiciel destiné à lire les fichiers fonctionne.

Q: Mes enregistrements contiennent un bruit transitoire et/ou saute.

1. Vérifiez que les bruits parasites ne proviennent pas d'un câblage défectueux ou de la source audio elle-même.
2. Si l'enregistrement saute à la lecture, vous devriez défragmenter votre périphérique de stockage. L'iKEYplus envoie des paquets d'informations au périphérique de stockage, et si ce dernier est encombré et fragmenté, il ne pourra pas récupérer rapidement les données qui lui sont envoyées.
3. Le périphérique de stockage USB génère des interférences: la LED sur celui-ci clignote. Changez de périphérique.

Q: L'appareil semble fonctionner normalement, mais il n'y a aucunes données sur le périphérique de stockage.

1. Il est possible que l'alimentation ait été coupée avant la fin de l'enregistrement, sans respect de la procédure recommandée.
2. Le périphérique de stockage a été enlevé avant l'arrêt de l'enregistrement, sans respect de la procédure recommandée.

Q: L'iKEYplus ne fonctionne pas correctement avec un iPod .

1. L'iPod et/ou iTunes ne sont pas configurés correctement, ou le progiciel de votre iPod est trop ancien. Consultez l'APPENDIX A: UTILISATION D'UN IPOD APPLE AVEC L'IKEYPLUS.

Q: Lorsqu'un périphérique est connecté avec l'iKEYplus, l'enregistrement ne fonctionne pas, et lorsque la touche record est enfoncée, toutes les LEDs clignotent 3 fois.

1. Votre périphérique de stockage est incompatible avec l'iKEYplus. Seuls les périphériques plug & play, ne nécessitant pas de driver, sont compatibles. Notez que, ne pas avoir besoin de télécharger un driver pour fonctionner avec votre PC, ne signifie pas que celui-ci ne possède pas de driver. Seuls les standards de partage de disque dur suivants sont compatibles avec l'iKEYplus: FAT32 & HFS+ (NTFS non compatible).
2. La procédure de déconnexion du périphérique de stockage a bien été respectée, mais le périphérique n'a jamais été enlevé.
3. Le périphérique de stockage utilisé est protégé en écriture, plein ou tout simplement ne fonctionne pas correctement.

Q: L'iKEYplus indique que le périphérique de stockage est presque plein, mais dès connexion à l'ordinateur, il n'y a aucunes données présentes.

1. Vérifiez si le périphérique est protégé en écriture ou si l'iKEYplus et/ou le périphérique de stockage doivent être ré-initialisés.
2. Dans tout autre scénario, formatez votre périphérique de stockage.

Q: L'iKEYplus ne répond plus, et semble complètement bloqué.

1. Utilisez une pointe de stylo bille pour appuyer sur la touche RESET ou éteignez & rallumez l'appareil (on/off).

APPENDIX C

CONNECTEZ LA PLATINE VINYLE AU iKEYPLUS

Pour connecter une platine vinyle conventionnelle au iKEYplus, veuillez utiliser le cordon RCA fourni. Celui-ci ne comporte qu'un seul connecteur de mise à la terre. Afin de minimiser le bruit de ronronnement, celui-ci doit être relié à la borne de masse située à l'arrière de votre platine vinyle. Si cette dernière possède un cordon RCA équipé d'un connecteur de mise à la terre solidaire de votre platine vinyle, vous devez le relier à l'une des vis amovibles de la face avant du iKEYplus.

Certaines platines vinyles récentes intègrent un pré-amplificateur phono et délivrent ainsi directement un niveau ligne plus élevé. Si vous n'êtes pas certain que votre platine vinyle possède un pré-amplificateur phono et si vous trouvez que le son enregistré comporte un niveau important de distorsion, nous vous recommandons de commuter le niveau d'enregistrement (REC LEVEL) en mode LN (Niveau ligne).

Pour effectuer des enregistrements de meilleur qualité à partir d'une platine vinyle conventionnelle (Sans pré-amplificateur), nous vous recommandons de suivre ces instructions:

1. Enregistrer à partir d'une console de mixage possédant des entrées phono
2. Utiliser un pré-amplificateur phono
3. Enregistrer à partir d'une chaîne hi-fi possédant des entrées phono

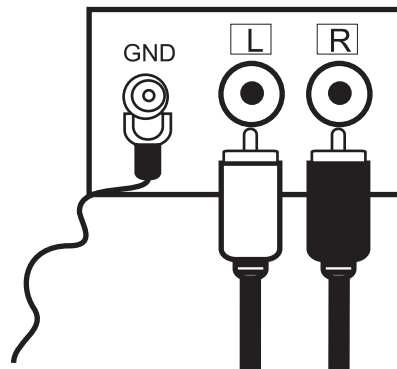
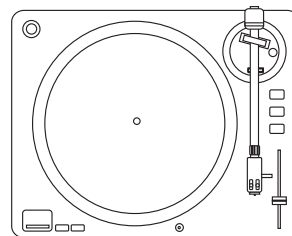


Figure G - Connectez le cordon RCA équipé du connecteur de mise à la terre à l'embase RCA et à la borne de masse de votre platine vinyle.

APPENDIX D: CARACTERISTIQUES TECHNIQUES

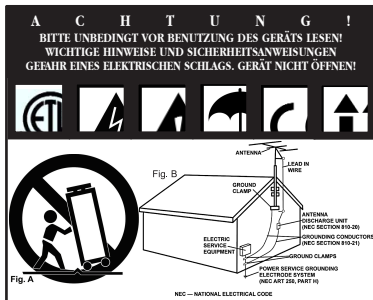
Echantillonnage:.....44.1kHz, 16 Bits
Dynamique:98 dB
Distorsion Harmonique Totale :.....-91 dB
Bande Passante:.....20Hz – 20KHz
Taux de Compression MP3:.....128, 192, 256 & 320 kbps
Compatibilité USB:.....USB 1.0, 1.1, 2.0
Alimentation:4 piles LR6/AA (Non livrées)
.....Alimentation externe 9V 500mA DC (Livrée)
Autonomie sur piles/batteries:.....Environ 4 à 5 heures
.....(Fonction du périphérique utilisé et du type de piles/batteries)
Alimentation Electrique:.....120 VAC 60Hz ou 230 VAC 50Hz

iPod® & iTunes® sont des marques déposées par Apple Computer, Inc.

*La garantie établie n'est pas affectée par les garanties localement en vigueur.

Merci d'enregistrer la garantie de votre appareil sur www.ikey-audio.com

NOTES:



VORSICHT: Dieses Produkt erfüllt die FCC-Regeln, wenn Sie zum Anschluss abgeschirmte Kabel und Stecker verwenden, um es mit anderen Geräten zu verbinden. Auch um elektromagnetische Störungen anderer elektrischer Geräte wie Radios oder Fernseher zu vermeiden, benutzen Sie abgeschirmte Kabel und Stecker für die Verbindungen.

Das Ausrufezeichen im gleichseitigen Dreieck weist Sie in der Bedienungsanleitung auf wichtige Bedienungsanweisungen und Wartungs-/Serviceanweisungen hin.

Das Blitzsymbol im gleichseitigen Dreieck dient dazu, den Benutzer vor gefährlichen Spannungen an nicht isolierten Stellen im Gehäuse zu warnen, die so groß sind, dass Sie eine Gefahr für den Benutzer darstellen.

ANWEISUNGEN LESEN: Lesen Sie alle Sicherheits- und Bedienungsanweisungen, bevor Sie mit dem Produkt arbeiten.

AUFBEWAHRUNGSHINWEIS: Bewahren Sie alle Sicherheits- und Bedienungsanweisungen gut auf.

WARNHINWEISE: Alle Warnhinweise für das Produkt und die Bedienungsanweisungen müssen genau eingehalten werden.

ANWEISUNGEN BEFOLGEN: Alle Anweisungen zum Betrieb des Produkts sollten befolgt werden.

REINIGUNG: Das Produkt sollte nur mit einem Polier- oder einem weichen trockenen Tuch gereinigt werden. Benutzen Sie dazu niemals Möbelschäufel, Benzine, Insektenmittel oder andere flüchtige Reinigungsmittel, denn Sie könnten zur Korrosion des Gehäuses führen.

ERWEITERUNGEN: Benutzen Sie keine Erweiterungen, die nicht vom Hersteller empfohlen sind, da sie zu Risiken führen könnten.

WASSER- UND FEUCHTIGKEIT: Benutzen Sie dieses Produkt nicht in der Nähe von Wasser, z. B. in der Nähe einer Badewanne, einer Waschtisch, eines Küchenspülbeckens eines Waschbeckens, in einem feuchten Keller, einem Schwimmbecken oder an ähnlichen Orten.

ZUBEHÖR: Stellen Sie das Produkt nicht auf eine wackelige und labile Unterlage. Das Produkt könnte herunterfallen und dabei Kinder oder Erwachsene verletzen, wie auch selber beschädigt werden. Stellen Sie das Produkt nur auf vom Hersteller empfohlene oder verkaufte Unterlagen. Jede Befestigung und Montage des Produkts sollte nach den Anweisungen des

Herstellers ausgeführt werden. Nutzen Sie dazu ein vom Hersteller empfohlenes Montageseit.

MOBILE UNTERLAGEN: Bewegen Sie eine Kombination aus dem Produkt und einer mobilen Unterlage mit Vorsicht. Schnelles Anhalten, zu viel Schub oder unebene Böden können dazu führen, dass sich Produkt und mobile Unterlage überschlagen (SIEHE BILD A).

BELÜFTUNG: Schlitze und Öffnungen im Gehäuse sind für die Belüftung vorgesehen. Sie stellen den zuverlässigen Betrieb des Produkts sicher und schützen es vor Überhitzung. Diese Öffnungen dürfen nicht verschlossen, blockiert oder bedeckt werden. Stellen Sie deswegen das Produkt niemals auf ein Bett, ein Sofa, einen Teppich oder Stellen mit ähnlicher Oberfläche. Wenn Sie dieses Produkt in einer festen Installation wie z. B. in einem Regal oder einem Rack einbauen, sorgen Sie für ausreichende Belüftung oder sorgen Sie dafür, dass die Bestimmungen des Herstellers genau eingehalten werden.

STROMANSCHLUSS: Dieses Produkt darf nur mit dem auf dem Gerät angegebenen Strom betrieben werden. Wenn Sie sich nicht sicher sind, welche Stromart Sie bei sich zuhause haben, fragen Sie den Verkäufer des Geräts oder Ihren Stromversorger.

AUFSTELLORT: Stellen Sie das Gerät an einem festen Ort auf.

ZEITEN DES NICHTGEBRAUCHS: Ziehen Sie das Stromkabel aus dem Gerät heraus, wenn Sie es für eine längere Zeit nicht gebrauchen.

ERDUNG ODER POLUNG:

- Wenn dieses Produkt mit einem gepolten Wechselstromstecker (Ein Stecker mit einem Kontakt mehr als andere Stecker) ausgestattet ist, passt dieser nur in einer bestimmten Richtung in die Steckdose und ist ein besonderes Sicherheitsmerkmal. Sollten Sie den Stecker nicht komplett in die Steckdose stecken können, versuchen Sie ihn andersherum einzustecken. Sollte der Stecker auch dann noch nicht in die Steckdose passen, beauftragen Sie einen Elektriker, um diese veraltete Steckdose auszutauschen.

- Wenn dieses Produkt mit einem geerdeten dreipoligen Stecker ausgestattet ist, hat der Stecker einen dritten (Erduungs-)kontakt und passt nur in eine Steckdose mit entsprechender Erdung. Auch das ist ein Sicherheitsmerkmal. Sollte der Stecker nicht in die Steckdose passen, beauftragen Sie einen Elektriker, um diese veraltete Steckdose auszutauschen.

SCHUTZ DES STROMKABELS: Stromkabel sollten so verlegt werden, dass man nicht auf sie treten kann noch dass sie von darauf stehenden oder gegen sie stoßenden Gegenständen gequetscht werden. Achten Sie besonders auf Kanten, Sicherung, Stecker und Buchsen.

AUSSENANTENNENERDUNG: Wenn Sie eine Außenantenne oder ein Radio-/Fernsehkabelsignal an das Produkt anschließen, achten Sie darauf, dass die Antenne oder das Kabel geerdet sind, um dafür zu sorgen, dass Überspannungen und elektrostatische Aufladungen nicht auftreten können. Im Artikel 810 des National Electrical Code, ANS/NFPA 70, finden Sie Informationen über die richtige Erdung des Antennenmastes und weitere Informationen zu diesem Thema. (SIEHE AUCH ABILDUNG B).

GEWITTER: Trennen Sie das Produkt während eines Gewitters oder wenn es unbeaufsichtigt ist oder wenn es für eine lange Zeit nicht benutzt wird durch Ziehen des Stromkabels vom Stromnetz. Trennen Sie auch die Verbindung zu einer Antenne oder Radio-/Fernsehkabeln. Dadurch vermeiden Sie Beschädigungen des Produkts durch Blitze oder Überspannungen.

STROM- UND ÜBERLADUNGEN: Stellen Sie eine Außenantenne nicht in der Nähe von Überlandleitungen, elektrischen Licht- oder Stromkreisen oder an Stellen, wo sie in eine solche Leitung fallen könnte auf. Wenn Sie eine Außenantenne aufstellen, achten Sie besonders darauf, dass Sie auf keinen Fall irgendwelche Stromleitungen berührt. Das kann zu gefährlichen

Auswirkungen führen.

ÜBERLASTUNG: Überlasten Sie keine Steckdosen. Verlängerungskabel oder Sicherungen. Das kann zu Bränden oder elektrischen Schlägen führen.

EINDRÜGEN VON GEGENSTÄNDEN ODER FLÜSSIGKEIT: Führen Sie niemals irgendwelche Gegenstände durch Öffnungen in das Produkt ein. Sie könnten mit Strom führenden Stellen in Verbindung kommen oder Kurzschlüsse verursachen, die zu Bränden oder elektrischen Schlägen führen können. Gießen Sie niemals irgendwelche Flüssigkeiten auf oder in das Produkt.

SERVICE: Versuchen Sie nicht, das Produkt selber zu reparieren. Durch das Öffnen des Gehäuses oder Entfernen von Schrauben können Sie mit gefährlichen Spannungen oder anderen Risiken in Kontakt kommen. Beauftragen Sie im Reparaturfall nur qualifiziertes Servicepersonal.

WANN SERVICE NOTIG IST: Unter den folgenden Bedingungen ziehen Sie auf jeden Fall das Stromkabel aus der Steckdose und beauftragen Sie eine Reparatur nur qualifiziertes Servicepersonal:

- Wenn das Stromkabel defekt ist.
- Wenn Flüssigkeit auf oder in das Produkt gelaufen ist oder Gegenstände in das Produkt gefallen sind.
- Wenn das Produkt Regen oder Wasser ausgesetzt war.
- Wenn das Produkt trotz Befolgen der Bedienungsanweisungen nicht normal arbeitet. Stellen Sie dabei das Produkt nur nach den Anweisungen der Bedienungsanleitung ein, andere Einstellungen können das Produkt beschädigen und den aufwändigen Einsatz von Technikern für die Wiederherstellung erfordern.
- Wenn das Produkt hingefallen oder auf andere Art und Weise beschädigt ist.
- Wenn das Produkt eine eindeutige Veränderung im Betrieb zeigt.

ERSATZTEILE: Wenn Ihr Produkt Ersatzteile benötigt, achten Sie darauf, dass der Servicetechniker nur vom Hersteller erlaubte Ersatzteile oder Ersatzteile, die die gleichen Eigenschaften wie die originalen Teile aufweisen, einsetzt. Falsche Ersatzteile können zu Bränden, elektrischen Schlägen oder anderen Risiken führen.

SICHERHEITSTEST: Bevor der Service oder eine Reparatur für dieses Produkt beendet sind, beauftragen Sie den Servicetechniker, einen Servicetest durchzuführen, um sicher zu stellen, dass das Produkt einwandfrei funktioniert.

WAND- ODER DECKENMONTAGE: Das Produkt sollte nicht an einer Wand oder der Decke montiert werden.

HITZE: Stellen Sie das Produkt nicht in die Nähe von Wärmequellen wie Radiatoren, Wärmespeichern, Öfen oder anderen Produkten (auch Verstärker), die Hitze erzeugen.

VERWERTEN SIE WIEDER: Dieses Produkt sollte nicht als Haushaltsmüll entsorgt werden. Entsorgen Sie das Produkt im Bedarfsfall bei einer zuständigen Entsorgungsstelle, die das Recycling der elektrischen und elektronischen Bauteile übernimmt. Wenn Sie das Produkt dem gemäß entsorgen, schützen Sie die Umwelt und die menschliche Gesundheit. Bei nicht sachgemäßer Entsorgung gefährden Sie die Umwelt und die menschliche Gesundheit. Das Recycling verschiedener Materialien hilft, die Natur und Ihre Ressourcen zu schonen. Für nähere Informationen bezüglich der Entsorgung dieses Produkts nehmen Sie Kontakt auf mit Ihrer lokalen Stadtverwaltung, dem zuständigen Entsorgungsunternehmen oder dem Händler, bei dem Sie das Produkt gekauft haben.

iKEYplus TRAGBARER USB REKORDER

EINFÜHRUNG:

Glückwunsch zu deiner Entscheidung für einen tragbaren **iKEYplus USB REKORDER**. Diese nächste Generation der Aufnahmegeräte bietet den letzten Stand der Technik und ist mit einer limitierten 1-Jahres-Garantie * versehen. Bevor du den iKEYplus in Betrieb nimmst, empfehlen wir dir, die Bedienungsanleitung aufmerksam zu lesen.

AUSSTATTUNG:

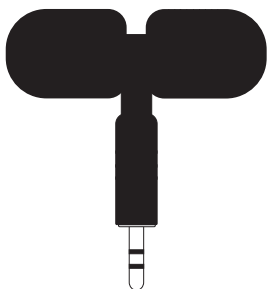
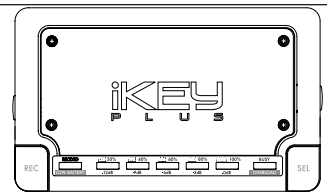
- USB Port (zum direkten Anschluss von unterstützten USB-Speichermedien)
- Kompatibel mit USB 2.0/1.1/1.0-Geräten
- Kompatibel mit dem iPod®
- Nimmt Audio im unkomprimierten WAV-Format oder im MP3-Format mit wählbarer Kompressionsrate (bis zu 320 kbps) auf
- Vergoldete Cinch-Eingänge
- Mikrofoneingang mit Phantomspeisung
- Eingebauter Phono-Vorverstärker zum direkten Anschluss von Plattenspielern
- LED-Anzeige für verbleibenden Speicherplatz auf dem angeschlossenen Speichermedium
- Batteriebetrieben mit Warnanzeige für leere Batterien
- Eingang für Netzteil (im Lieferumfang) zum Laden von wiederaufladbaren Batterien
- 6-stellige Pegelanzeige mit Peak-hold und Übersteuerungsanzeige
- 3,5-mm-Miniklinke Kopfhörerausgang
- Einstellbare Aufnahmelautstärke
- Reset-Taste
- Benötigt 4 AA Batterien (nicht im Lieferumfang enthalten)

INHALTSVERZEICHNIS:

Warn- und Sicherheitshinweise.....	83
Einführung, Ausstattung.....	84
Teileliste und Zubehör.....	85
Anschlussdiagramme.....	86
Das mitgelieferte Stereomikrofon anschließen.....	86
Einen Plattenspieler anschließen.....	87
Einen Audio Mixer anschließen.....	88
Einen Gitarrenverstärker anschließen.....	89
Einen Handmikrofon anschließen.....	90
Schnellstartanleitung.....	91
Wiedergabe und/oder Editieren der Aufnahmen an einem Computer.....	99
LOW BATTERY, DEVICE FULL und BUSY LED Anzeige.....	101
AHANG A: Detaillierte Anweisungen zur Nutzung mit einem Apple iPod.....	102
Aufnahmen vom iPod auf einen PC zum Editieren übertragen.....	103
Aufnahmen vom iPod auf einen Mac zum Editieren übertragen.....	104
AHANG B: Troubleshooting.....	106
AHANG C: Einen herkömmlichen Plattenspieler an den iKEYplus anschließen....	108
AHANG D: Technische Daten.....	109

Lieferumfang

Teilleiste & Zubehör:



Stereomikrofon



Transporttasche



Cinch-Kabel mit zusätzlicher Erdungsklemme



4 x Normalschrauben



4 x Rändelschrauben



Schwarze, Rote & Chrom-Frontplatten

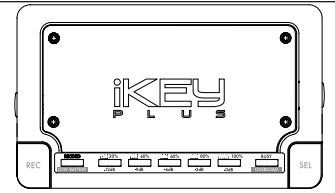


Bedienungsanleitung



Netzteil

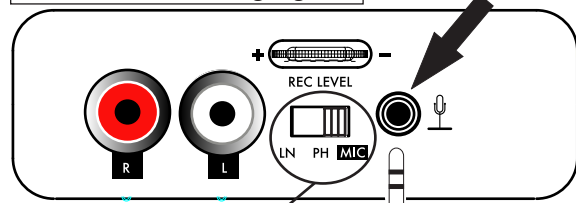
Das mitgelieferte Stereo-Mikrofon an den iKEYplus anschließen



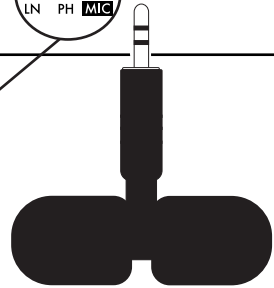
Linke Seite: Audioeingang

Mikrofoneingang

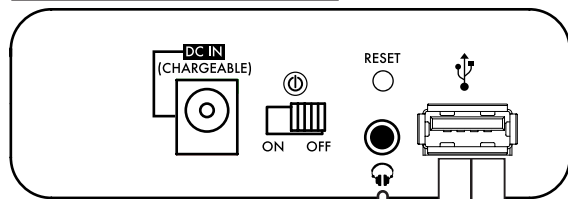
Rechte Seite: Audioausgang



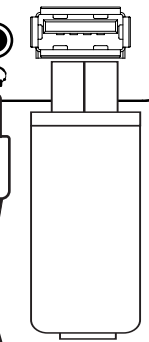
ACHTUNG: DIESER SCHALTER
MUSS IN DER "MIC" POSITION
STEHEN



Stereomikrofon (im Lieferumfang enthalten)



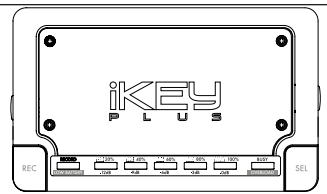
Kopfhörer
(optional zur Kontrolle
während der Aufnahme)



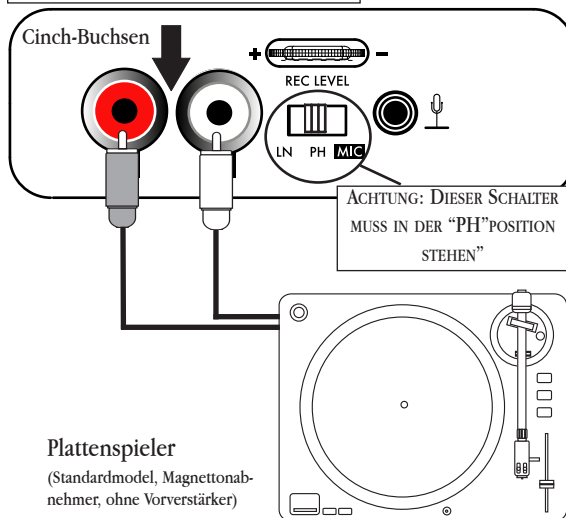
USB
Speichermedium

Plattenspieler an den iKEYplus anschließen*

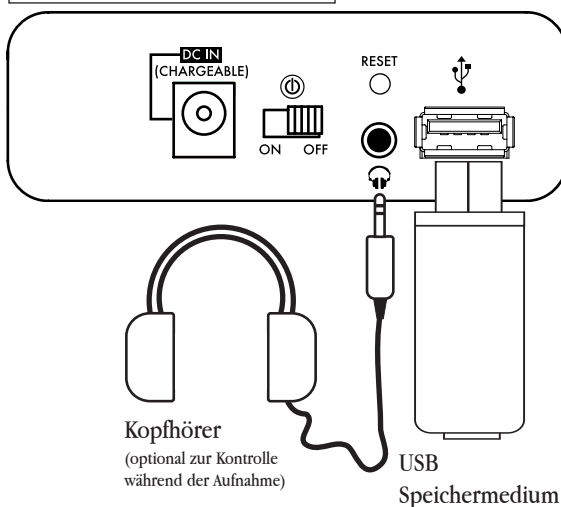
*Siehe Anhang E für weitere Informationen



Linke Seite: Audioeingang

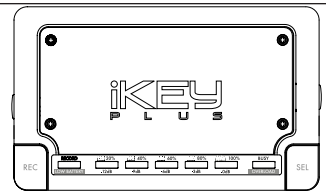


Rechte Seite: Audioausgang

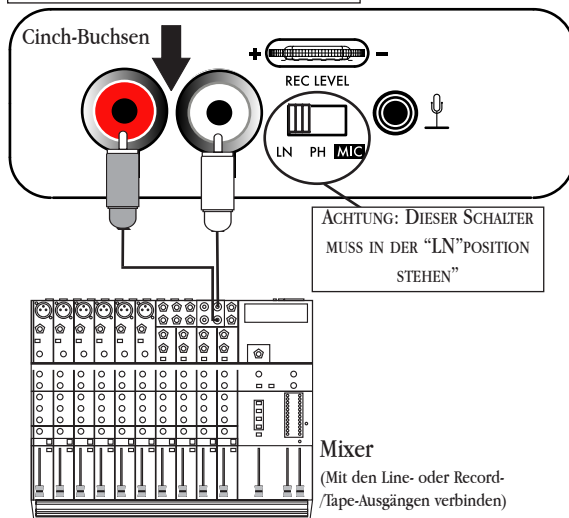


Einen Mixer* an den iKEYplus anschließen

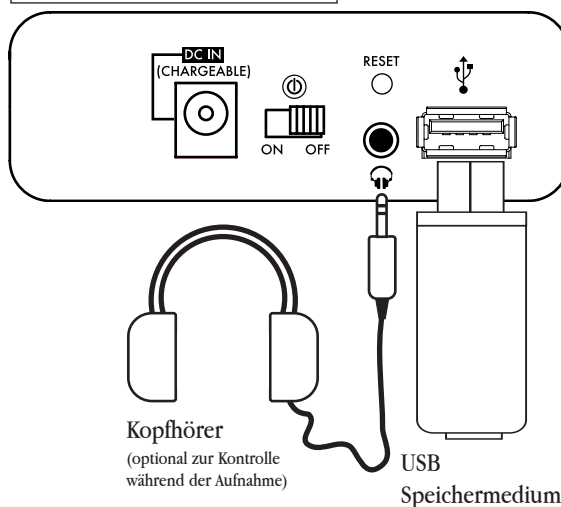
*je nach Mixer kann es sein, dass du für die Aufnahme andere Kabel benötigst (nicht im Lieferumfang)



Linke Seite: Audioeingang

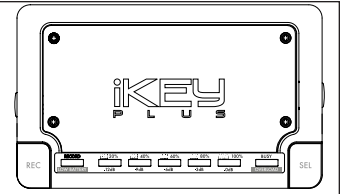


Rechte Seite: Audioausgang

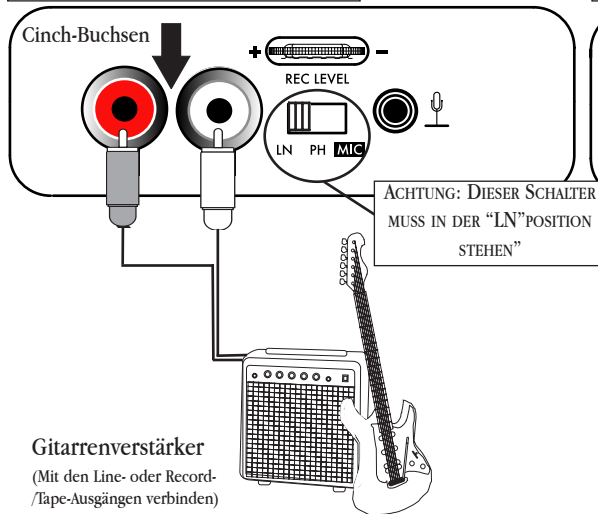


Einen Gitarrenverstärker* an den iKEYplus anschließen

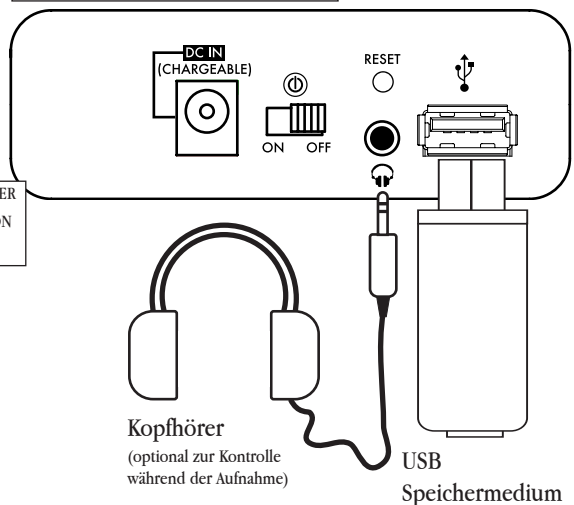
*je nach Verstärker kann es sein, dass du für die Aufnahme andere Kabel benötigst (nicht im Lieferumfang)



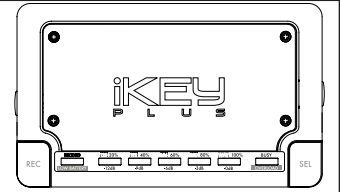
Linke Seite: Audioeingang



Rechte Seite: Audioausgang



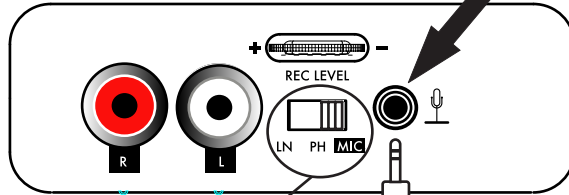
Ein Handmikrofon an den iKEYplus anschließen



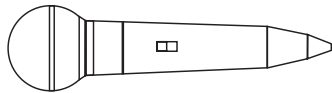
Linke Seite: Audioeingang

Mikrofoneingang

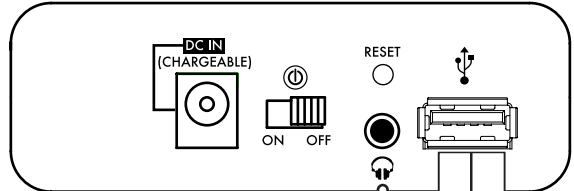
Rechte Seite: Audioausgang



ACHTUNG: DIESER SCHALTER
MUSS IN DER "MIC" POSITION
STEHEN



Handmikrofon (nicht im Lieferumfang)

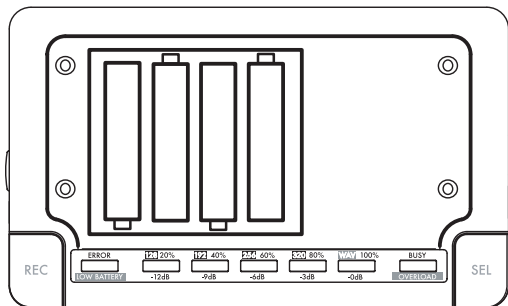
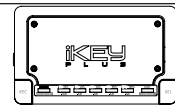


Kopfhörer

(optional zur Kontrolle
während der Aufnahme)

USB
Speichermedium

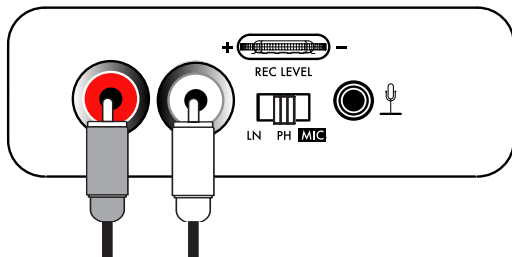
Schnellstart-Anleitung



SCHRITT 1: STROM FÜR DEN iKEY

Entferne die Aluminium-Frontplatte und lege Batterien entsprechend der Zeichnung in den Batterieschacht ein. Alternativ kannst du auch das mitgelieferte 9 V DC Netzteil verwenden. Wenn du wiederaufladbare Batterien verwendest, werden diese aufgeladen, sobald der iKEY eingeschaltet wird.

WENN DU ALKALI ODER KEINE WIEDERAUFLADBAREN BATTERIEN VERWENDEST, DARF DAS NETZTEIL NICHT GLEICHZEITIG ANGESCHLOSSEN WERDEN, DA DADURCH DIE BATTERIEN EXPLODIEREN UND DEN iKEYPLUS BESCHÄDIGEN KÖNNEN!!!

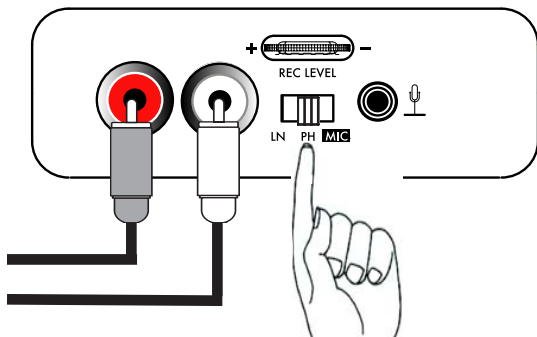
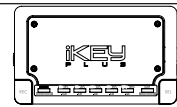


SCHRITT 2: AUDIOQUELLE ANSCHLIESSEN

Wenn du von einer Line-Signalquelle (CD-Player, Mixer, Karaoke-Maschine, Gitarrenverstärker, etc.) oder von einem Plattenspieler aufnehmen willst, schließ die Cinch-Kabel wie links im Bild gezeigt an. Wenn du mit einem Mikrofon aufnehmen willst, musst du es an die 3,5-mm-Klinkenbuchse anschließen. Mehr Informationen dazu findest Du in den Anschlussbildern weiter vorne.

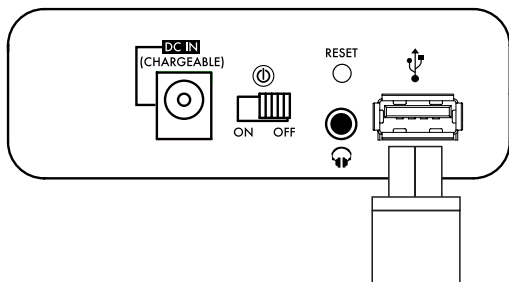
Schnellstart-Anleitung

(Fortsetzung)



SCHRITT 3: DEN SCHALTER EINSTELLEN!

Wenn du ein LINE-SIGNAL aufnimmst, stell den Schalter auf LN (ganz nach links). Wenn du ein PHONO-SIGNAL von einem Plattenspieler aufnimmst, stell den Schalter auf PH (mittlere Position). Nimmst du mit einem MIKROFON auf, muss der Schalter ganz nach rechts auf MIC gestellt werden.

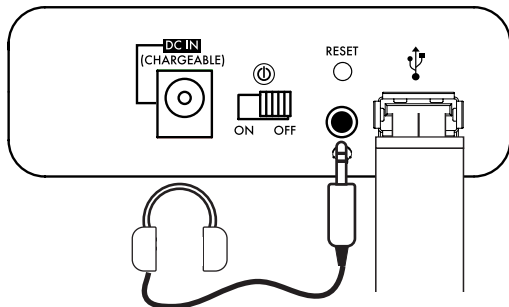
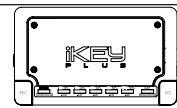


SCHRITT 4: USB-GERÄT ANSCHLIESSEN

Schließ das USB-Speichermedium an, auf dem du aufnehmen willst. Du kannst nahezu alle USB-Speichermedien verwenden, inklusive FAT-32- und HFS+ USB Flash-Speicher, Festplatten und die meisten MP3-Player. Wenn du auf einen iPod aufnehmen möchtest, schau dir zuerst die Informationen in ANHANG A "Benutzen eines iPods" an. Eine Liste bekannter Inkompatibilitäten findest du im ANHANG B.

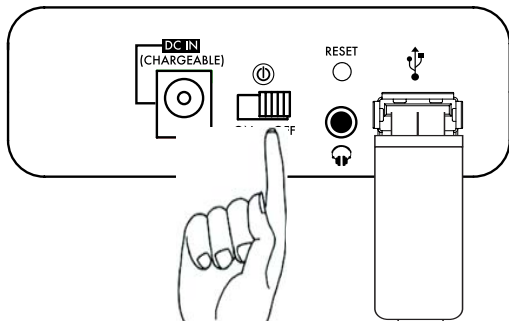
Schnellstart-Anleitung

(Fortsetzung)



SCHRITT 5: KOPFHÖRER ANSCHLIESSEN (OPTIONAL)

Wenn du das Signal, das gerade mit dem iKEYplus aufgenommen wird, kontrollieren möchtest, kannst du ganz einfach Kopfhörer an die 3,5-mm-Kopfhörerklittenbuchse anschließen. Sei Vorsichtig, denn das Signal, das aus dem Kopfhörerausgang kommt, kann sehr laut sein.

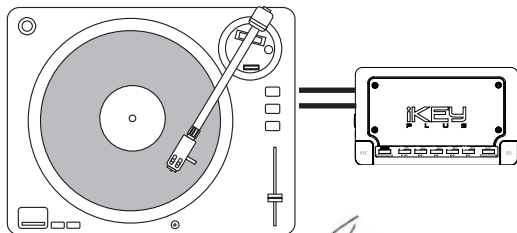
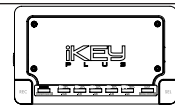


SCHRITT 6: DEN IKEYPLUS EINSCHALTEN

Wenn du den iKEYplus eingeschaltet hast, braucht er noch ungefähr 15 Sekunden, um zu booten. Während dieses Vorgangs leuchten die LEDs kurz auf und zeigen den schon belegten Speicherplatz auf dem Speichermedium an. Wenn der iKEYplus fertig gebootet hat, hören die LEDs auf zu leuchten und arbeiten nun als Pegelanzeige.

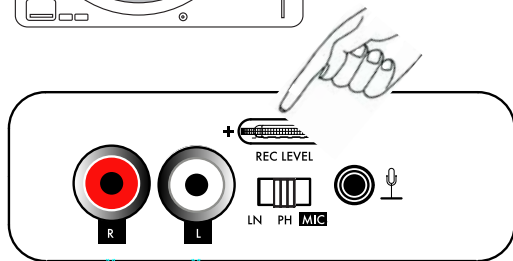
Schnellstart-Anleitung

(Fortsetzung)



SCHRITT 7: AUDIOSIGNAL STARTEN

Um den Aufnahmepegel am iKEYplus einstellen zu können, ist es notwendig, dass du die Wiedergabe des Signals, das du aufnehmen willst, startest. Bei der Aufnahme mit einem Mikrofon solltest du in der gleichen Lautstärke in das Mikrofon sprechen, mit der du auch später aufnehmen willst.



SCHRITT 8: AUFNAHMEPEGEL EINSTELLEN

Während du die leuchtenden LEDs auf der Oberseite im Auge behältst, stellst du den REC LEVEL Regler auf der linken Geräteseite so ein, dass die 0 dB Anzeige (steht unter den LEDs) nicht aufleuchtet. Das ist sehr wichtig, denn wenn der Pegel die 0 dB überschreitet, treten Verzerrungen auf, sodass die Aufnahme nicht mehr gut klingt. Ist der Pegel jedoch zu niedrig, klingt die Aufnahme zu leise. Wenn du etwas aufnehmen willst, dessen Pegel im Laufe der Aufnahme lauter werden könnte (z.B. ein Live-Konzert), stell den REC LEVEL Regler so ein, dass du noch eine Aussteuerungsreserve hast, um spätere Übersteuerungen und damit Verzerrungen zu vermeiden.

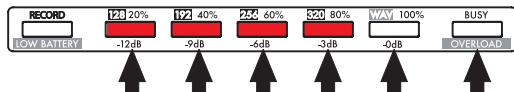


Abbildung A - Die leuchtenden LEDs zeigen einen Pegel von -3 dB an. Die Pfeile zeigen auf die Pegel-Werte (in dB).

Schnellstart-Anleitung

(Fortsetzung)

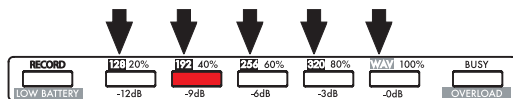
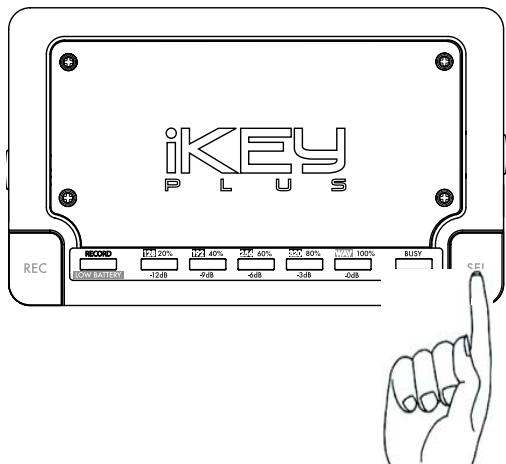
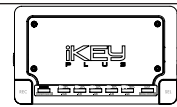


Abbildung B -Die leuchtende LED zeigt an, dass 192 kbps gewählt sind, die Pfeile die verschiedenen Format-/Qualitätseinstellungen.

SCHRITT 9: FORMAT UND QUALITÄT

Mit dem SEL-Button auf der linken Oberseite wählst du das Aufnahmeformat. Drück den Button so oft, bis die LED des gewünschten Formats/Qualität leuchtet. Nach 3 Sekunden geht die LED aus und kehrt in die Pegelanzeige Betriebsart zurück.

Das MP3 Format bietet verschiedene Klangqualitätsstufen und wird genutzt, um Speicherplatz zu sparen:

128 kbps: Qualität besser als FM Radio. Pro Aufnahmestunde fallen etwa 55 MB Daten an.

192 kbps Qualität: Pro Aufnahmestunde fallen etwa 83 MB Daten an.

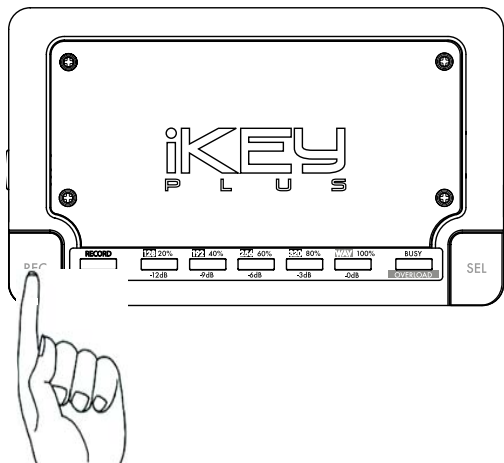
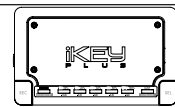
256 kbps Qualität: Erreicht fast CD-Qualität. Pro Aufnahmestunde fallen etwa 110 MB Daten an.

320 kbps Qualität: Erreicht CD-Qualität. Pro Aufnahmestunde fallen etwa 137,5 MB Daten an.

WAV Format: Entspricht CD-Qualität (44,1 kHz, 16 bit Stereo), allerdings fallen pro Aufnahmestunde 600 MB Daten an!

Schnellstart-Anleitung

(Fortsetzung)



SCHRITT 10: AUFNAHME - REC DRÜCKEN!

Wenn du mit den Aufnahmepreparierungen fertig bist, drück den REC Button auf der linken Oberseite.

Nachdem du den REC Button gedrückt hast, leuchten alle LEDs kurz auf, um anzuzeigen, dass der iKEYplus den Befehl verstanden hat. Nachdem die LEDs wieder erlöschen, (normalerweise nach 0 bis 2 Sekunden) beginnt die Aufnahme. Achtung: Während der Aufnahme leuchtet die LED ganz links dauerhaft.

Nachdem die Aufnahme gestartet wurde, arbeiten die LEDs wieder als Pegelanzeige und zeigen den Eingangspiegel an. Du kannst (falls nötig) wie in Schritt 8 beschrieben den Eingangspiegel mit dem RECORD LEVEL Regler jederzeit während der Aufnahme anpassen.

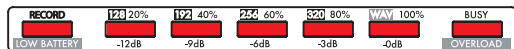


Abbildung C - Alle LEDS leuchten kurz auf, um zu zeigen, dass der iKEYplus den Befehl verstanden hat.

Schnellstart-Anleitung

(Fortsetzung)

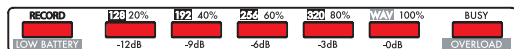
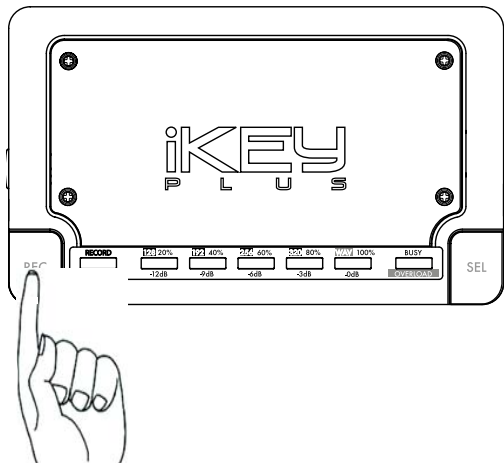
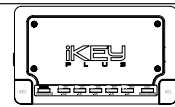


Abbildung D - Alle LEDs leuchten kurz auf, um zu zeigen, dass der iKEYplus den Befehl verstanden hat.

SCHRITT 11: DRÜCK RECORD ZUM STOPPEN!

Wenn du die Aufnahme beenden willst, drück den REC Button auf der linken Oberseite erneut. Du MUSST die Aufnahme auf diese Art und Weise beenden, da die Daten sonst nicht gespeichert werden.

Nachdem du den REC Button gedrückt hast, leuchten alle LEDs kurz auf, um zu zeigen, dass der iKEYplus den Befehl verstanden hat. Nachdem die LEDs erlöschen, (normalerweise nach 0 bis 2 Sekunden) wird die Aufnahme beendet und die RECORD LED erlischt. Wenn du auf einen iPod aufnimmst kann es sein, dass die LED bis zu 30 Sekunden leuchtet, bevor die Aufnahme vom iPod verarbeitet wurde.

Nach dem Ende der Aufnahme arbeiten die LEDs wieder als Pegelanzeige und zeigen den Eingangspiegel an. Du kannst eine weitere Aufnahme durch erneutes Drücken des REC Buttons starten (siehe Schritt 10).

Schnellstart-Anleitung

(Fortsetzung)

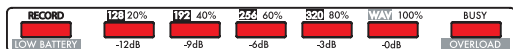
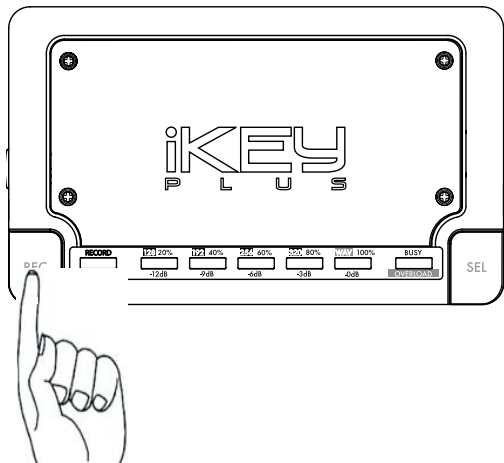
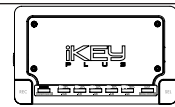


Abbildung E - Alle LEDs blinken dreimal kurz hintereinander, um zu zeigen, dass das USB-Speichermedium nun sicher entfernt werden kann.

SCHRITT 12: USB-GERÄT ENTFERNEN

Um das USB-Speichermedium vom iKEYplus zu trennen, musst du vorher den REC Button für 3 Sekunden gedrückt halten. Die LEDs leuchten dreimal hintereinander und zeigen, dass nun das USB-Gerät entfernt werden kann.

HALTE DICH GENAU AN DIESE VORGEHENSWEISE, DA ES SONST ZU BESCHÄDIGTEN DATEN ODER KOMPLETTEM VERLUST DEINER AUFNAHMEN KOMMEN KANN.

Dieser Vorgang ist keine Besonderheit des iKEYplus, sondern auch beim Entfernen von USB-Geräten am Computer muss eine spezielle Vorgehensweise beachtet werden.

Nachdem du das USB-Speichermedium entfernt hast, kannst du es an einen Computer anschließen und die Aufnahmen anhören und editieren. Wenn du einen iPod benutzt, lies bitte zuerst ANHANG A "Benutzen eines iPods".

ABSPIELEN DEINER AUFNAHMEN AUF EINEM COMPUTER MIT WINDOWS XP:

Wenn du die Aufnahme, wie in der Schnellstart-Anleitung beschrieben (Seite 7-14) abgeschlossen hast, schließ dein USB-Speichermedium an deinen Computer an.

Wenn du mit Windows XP arbeitest, sollte sich nach dem Anschließen des USB-Speichermediums ein Fenster öffnen, das dir verschiedene Optionen anbietet. Du wählst am besten "Ordner öffnen, um Dateien anzuzeigen mit Windows Explorer" (Siehe Abb. A)

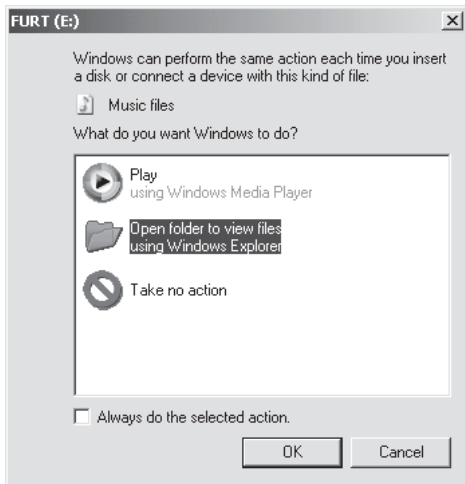


Abbildung A - Ordner öffnen, um Dateien anzuzeigen mit Windows Explorer

Wenn du die Option "Ordner öffnen, um Dateien anzuzeigen mit Windows Explorer" gewählt hast, wirst du einige Dateien in einem neuen Fenster sehen, ähnlich wie in Abbildung B. Wie du siehst, sind die vom iKEYplus aufgenommenen Dateien alle entsprechend ihrem Aufnahmeformat und der Reihenfolge der Aufnahme benannt. Eine Datei, die z.B. **iKEY_mp3_2** heißt, sagt dir, dass sie im MP3-Format und als **dritte** Aufnahme aufgenommen wurde.

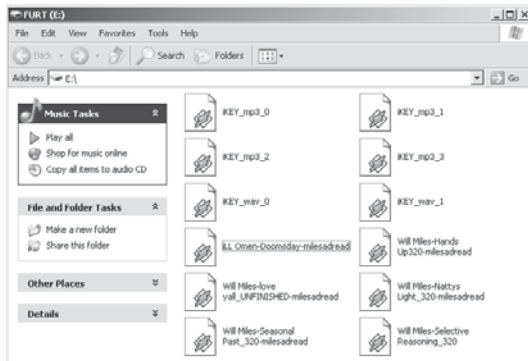


Abbildung B - Benutz den Windows Explorer, um die auf dem USB-Speichermedium gespeicherten Daten anzuzeigen. Die Icons neben den Daten können auf deinem Computer übrigens anders aussehen.

Willst du eine der Dateien abspielen, mach einen Doppelklick auf die gewünschte Datei im Fenster. Abhängig von der auf deinem Computer installierten Software gibt es verschiedene Programme, die du zum Abspielen und Editieren deiner Dateien benutzen kannst. Klicke dann mit der rechten Maustaste auf die gewünschte Datei und wähle mit dem Befehl "Öffnen mit" das gewünschte Programm.

ABSPIELEN DEINER AUFNAHMEN AUF EINEM COMPUTER MIT WINDOWS XP: (FORTSETZUNG):

Die meisten Windows Programme können mit WAV-Dateien größer als 2 GB nicht umgehen. Wenn du lange Aufnahmen im WAV-Format machen musst, achte darauf, dass diese nicht länger als 3 Stunden sind. Es gibt mit **Wave Splitter** ein kostenloses Utility, das WAV-Dateien in mehrere kleinere Dateien aufteilt. Die Utility kannst du unter <http://claudiosoft.online.fr/wavsplit.html> herunterladen. (Stand zum Zeitpunkt der Erstellung dieser Anleitung!) **WICHTIG: GCI ODER iKEY AUDIO KANN KEINEN SUPPORT FÜR DAS PROGRAMM LEISTEN UND ES LIEGT IN DEINEM RISIKO, WENN DU ES EINSETZT.**

VORSCHLÄGE ZUR EDITIERUNG DEINER AUFNAHMEN:

Neben der reinen High-Quality Aufnahme auf ein USB-Speichermedium gibt es einiges mehr, was du mit den Aufnahmen tun kannst: schneiden, editieren und bearbeiten. Mit dem entsprechenden Wissen kannst du das Beste aus den Aufnahmen holen. Da der iKEYplus ohne Software geliefert wird, findest du hier eine Liste von Software zum Bearbeiten, die das Entwicklerteam von iKEY AUDIO empfiehlt. (Stand zum Zeitpunkt der Erstellung dieser Anleitung!)

Audacity ist eine *kostenlose* Cross-Platform Audio Editing Software für Windows und Macintosh und kann unter <http://audacity.sourceforge.net/> gefunden werden.

Sony **Sound Forge** und **Sound Forge Audio Studio** sind Programme, die für professionelles Audio Editing genutzt werden. Du kannst die beiden Programme unter <http://www.sonymediasoftware.com> finden.

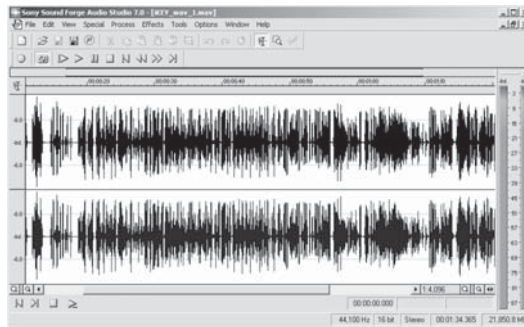
Das Programm Steinberg **WaveLab** findest du unter <http://www.steinberg.de>

WICHTIG: GCI ODER iKEY AUDIO KANN KEINEN SUPPORT FÜR DIE GENANNTEN PROGRAMME LEISTEN UND ES LIEGT IN DEINEM RISIKO, WENN DU SIE EINSETZT.

Um mehr zum Thema digitales Audio Editing zu erfahren, gibt es neben dem internet und verschiedenen Fachzeitschriften auch gute Bücher, die sich mit dem Thema auseinandersetzen.

TIPPS FÜR'S EDITIEREN:

- Kopiere eine Aufnahme, die du mit dem iKEYplus gemacht hast und editieren willst zuerst auf deinen Computer, bevor du editierst.
- Mach vorher eine Sicherheitskopie der Originalaufnahme, damit du diese, falls beim Editieren etwas schief geht, wieder nutzen kannst.
- Wenn du ausgiebig und mit großen Dateien editieren willst, solltest du einen schnellen Computer mit einer schnellen Festplatte und viel Arbeitsspeicher für schnelles Arbeiten benutzen.



***Mit einer Audioeditor-Software (nicht im Lieferumfang enthalten),
kannst du die mit dem iKEYplus gemachten Aufnahmen bearbeiten.***

Abbildung: Sony Sound Forge Audio Studio 7.0

LOW BATTERY, DEVICE FULL UND BUSY LED ANZEIGE:

Du solltest die zusätzlichen LED Anzeigen für **LOW BATTERY**, **DEVICE FULL** und **BUSY** beachten.

Die **LOW BATTERY** Anzeige wird auch über die **RECORD LED** angezeigt. Wenn diese LED blinkt, haben die **BATTERIEN ZU WENIG LEISTUNG** und müssen getauscht werden.

Nähert sich die Belegung deines Speichermediums den 95 %, zeigt der iKEYplus dies durch gleichzeitiges Blinken aller LEDs an. Die LEDs blinken so lange, bis das Speichermedium komplett voll ist. An diesem Punkt stoppt der iKEYplus automatisch die Aufnahme.

Die **BUSY LED** Anzeige blinkt solange rhythmisch, bis der iKEYplus die Daten nach einer Aufnahme verarbeitet hat. In dieser Zeit nimmt der iKEYplus keine weiteren Befehle an. Nach dem Einschalten leuchtet die **BUSY LED** länger auf und zeigt, dass der iKEYplus noch bootet.

ANHANG A

EINEN APPLE iPod ALS SPEICHERMEDIUM AM iKEYPLUS NUTZEN:

Wenn du einen Apple iPod als Speichermedium nutzen willst, sind einige weitere Schritte zwingend notwendig, um sicherzustellen, dass deine Aufnahmen ohne Probleme gelingen.

Zu allererst, noch bevor du mit dem iKeyPlus arbeitest, **MUSST** du die Einstellungen deines iPods (in iTunes) ändern, sodass Musik nicht mehr automatisch upgedated wird. **GESCHIEHT DAS NICHT, LÖSCHT iTUNES BEIM START ALLE AUFNAHMEN.** GCI Technologies und iKEY Audio übernehmen keine Verantwortung, wenn dieser Vorgang nicht ordnungsgemäß durchgeführt wird.

1. Schließe den iPod an deinen Computer an.
2. Wenn iTunes nicht automatisch startet, öffne das Programm.
3. Nachdem iTunes initialisiert ist, gehe in das 'Bearbeiten Menü' und wähle 'Einstellungen'.
4. Wähle dort den Reiter iPod.
5. Jetzt wählst du den Reiter MUSIK.
6. Wähle die Option 'Songs und Wiedergabelisten manuell verwalten'. Siehe auch Abbildung C.

FIRMWARE UPDATES

Für optimale Aufnahmen mit dem iPod, sollte dieser mit einer aktuellen Firmware Version ausgestattet sein. Wenn du einen älteren iPod hast, solltest du eine aktuelle Version der Firmware downloaden, da der iKeyPlus für Firmware Versionen ab 2005 und später entwickelt wurde. Wenn du ein Firmware Update machen willst, befolge alle Anweisungen von Apple. Du findest die Updates im Internet unter <http://www.apple.com/ipod/download/>

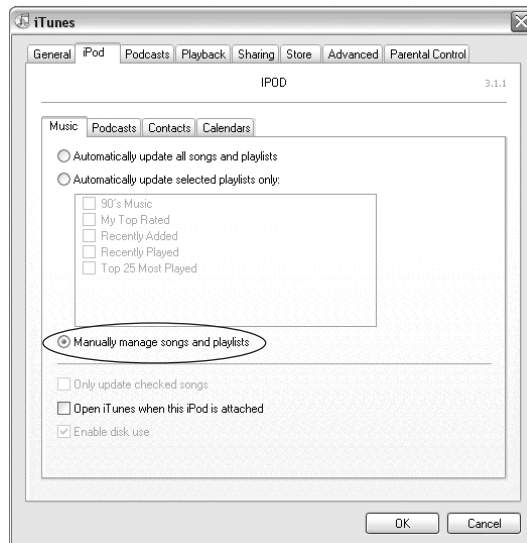


Abbildung C - In iTunes **musst** du SONGS UND WIEDERGABELISTEN MANUELL VERWALTEN einstellen.

ANHANG A (FORTSETZUNG)

EINEN APPLE iPod ALS SPEICHERMEDIUM AM iKEYPLUS NUTZEN:

Nachdem alle Einstellungen in iTunes erfolgt sind, kannst du mit 4 kleinen Abweichungen den Anweisungen der Schnellstart Anleitung folgen. Der iKEYplus arbeitet mit PC- und Macintosh formatierten iPods.

1. Sobald der iKEYplus erkennt, dass ein iPod angeschlossen wurde, zeigt das iPod Display "Do Not Disconnect." an.
2. Beim Start der Aufnahme (siehe Schritt 10) *kann* es sein, dass die LED Anzeige 1 - 2 Sekunden vor dem eigentlichen Aufnahmebeginn erlischt.
3. Beim Beenden der Aufnahme (siehe Schritt 11) *kann* es bis zu 30 Sekunden dauern, bevor die LED Anzeige erlischt. Auch die **BUSY** LED blinkt währenddessen. Dies geschieht, da der iPod die Daten verarbeiten muss, um sie später mit dem iPod abspielen zu können. Je mehr Songs sich auf dem iPod befinden, um so länger dauert dieser Vorgang.
4. Beim Entfernen des iPods gemäß der Entfernen Prozedur (siehe Schritt 12) erlischt die Anzeige "Do Not Disconnect" auf dem Display des iPods, sobald das Entfernen ohne Probleme möglich ist.

ABSPIELEN DEINER AUFNAHMEN AUF EINEM APPLE iPod:

Wenn du deine Aufnahmen abgeschlossen und die Entfernen-Prozedur durchgeführt hast, findest du die aufgenommenen Daten in der **Songliste** auf deinem iPod. Wenn du den iPod *gerade erst* vom iKEYplus getrennt hast, wirst du die iKEY Daten ganz am Ende der **Songliste** finden. Wenn du den iPod an deinen Computer angeschlossen hast und iTunes läuft, werden die Dateien alphabetisch geordnet. Sollte die **Songliste** des iPods ungeordnet sein, sortiert iTunes wieder, wenn der iPod an den Computer angeschlossen wird.

ÜBERTRAGEN DEINER AUFNAHMEN VOM iPod AUF EINEN COMPUTER:

Zur Übertragung deiner Aufnahmen, die auf dem iPod gespeichert sind, befolge einfach die folgenden Schritte. Je nach dem Betriebssystem, das du verwendest - Windows XP oder Mac OSX - sind die Schritte unterschiedlich.

ÜBERTRAGEN DER AUFNAHMEN AUF EINEN WINDOWS XP COMPUTER:

An einen Windows XP Computer kann nur die PC Version des iPod angeschlossen werden. Die Macintosh Versionen können nur an einen Computer mit Mac OS angeschlossen werden.

1. Schließe deinen iPod an den USB-Anschluss deines Computers an.
2. Wenn iTunes automatisch startet (wie in den meisten Fällen), schließe es wieder.
3. Gehe auf **Arbeitsplatz** im **Startmenü**.
4. Mache unter **Geräte mit Wechselmedien** einen Doppelklick auf das Laufwerksymbol, das zu deinem iPod gehört. Es trägt den Namen, den es beim ersten Setup deines Computers erhalten hat
5. Gehe auf **Extras** in der Menüleiste dieses Fensters und wähle **Ordneroptionen**.
6. Gehe auf den Reiter **Ansicht**.
7. In **Erweiterte Einstellungen** wählst du unter der Überschrift **Versteckte Dateien und Ordner** die Option **Alle Dateien und Ordner anzeigen**. Bestätige mit Klick auf **OK** (siehe Abbildung D auf der nächsten Seite).
8. Such den Ordner **'iPod Control'** und öffne ihn mit Doppelklick.
9. Den darin befindlichen Ordner **'Musik'** ebenfalls mit Doppelklick öffnen.
10. Deine Aufnahmen sind im Ordner **'iKEY'** gespeichert. Nach einem Doppelklick siehst du deine Aufnahmen. Kopiere die gewünschten Aufnahmen mit **Drag&Drop** oder **Copy&Paste** auf deine Festplatte.
11. Wiederhole die Schritte 5 bis 7 und wähle jetzt die Option **Versteckte Dateien und Ordner ausblenden** Wenn du das getan hast, werden versteckte Dateien und Ordner nicht mehr angezeigt.

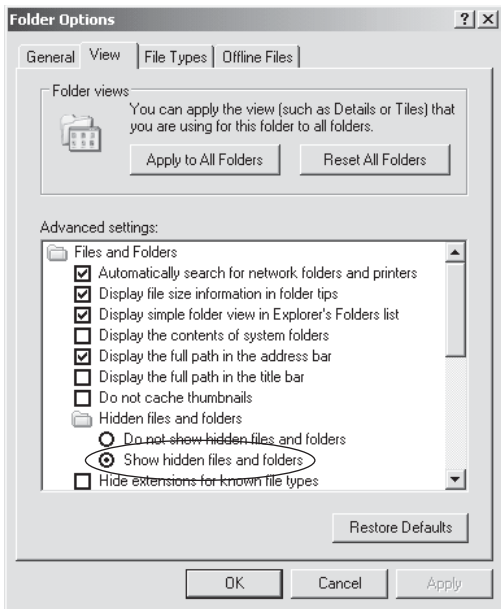


Abbildung D - Um auf die Aufnahmen zugreifen zu können, müssen in Windows versteckte Dateien und Ordner sichtbar sein.

ÜBERTRAGEN VON AUFNAHMEN VOM iPod AUF EINEN MAC OSX COMPUTER:

1. Schließ deinen iPod an den USB-Anschluss deines Computers an.
2. Wenn iTunes automatisch startet (wie in den meisten Fällen), schließ es wieder.
3. Klick auf das iPod Symbol auf dem Desktop - es trägt den Namen, den es beim ersten Setup deines Computers erhalten hat.
4. Drück Apfel+I zum Öffnen des **Info Fensters**. Ändere unten im Fenster "**Eigentümer & Zugriffsrechte**" zu "Sie dürfen: Lesen & Schreiben". Das Kästchen vor "**Eigentümer auf diesem Volumen ignorieren**" muss ein Häkchen haben. (siehe Abbildung F)

3. Mach einem Doppelklick auf "**Macintosh HD**" auf dem Desktop und öffne dort den Ordner "**Programme**", dann den Ordner "**Dienstprogramme**" und starte dort das Programm "**Terminal**". Du siehst jetzt ein Fenster mit Text basierter Eingabe und einem blinkenden Cursor.

4. Gib in diesem Fenster exakt die folgenden Befehle ein:

defaults write com.apple.finder AppleShowAllFiles TRUE (Enter-Taste drücken)
killall Finder (Enter-Taste drücken)

Lass dieses Fenster geöffnet, da du es für Schritt 8 wieder benötigst.

5. Als nächstes gehst du wieder auf den Desktop und machst einen Doppelklick auf das Laufwerk, das zu deinem iPod gehört.

6. Geh als Nächstes auf den Desktop und öffne den Ordner "**iPod_Control**" und dort den Ordner "**Musik**". Klick auf den Ordner "**iKEY**" (normalerweise ganz unten).

7. Kopiere die gewünschten Aufnahmen mit Drag&Drop oder Copy&Paste auf deine Festplatte.

8. Geh wieder in das Programm "**Terminal**" und gib exakt die folgenden Befehle ein:
defaults write com.apple.Finder AppleShowAllFiles FALSE Enter-Taste drücken)
killall Finder (Enter-Taste drücken)

Wenn du diesen Vorgang einmal gemacht hast, wirst du keine versteckten Dateien mehr sehen.

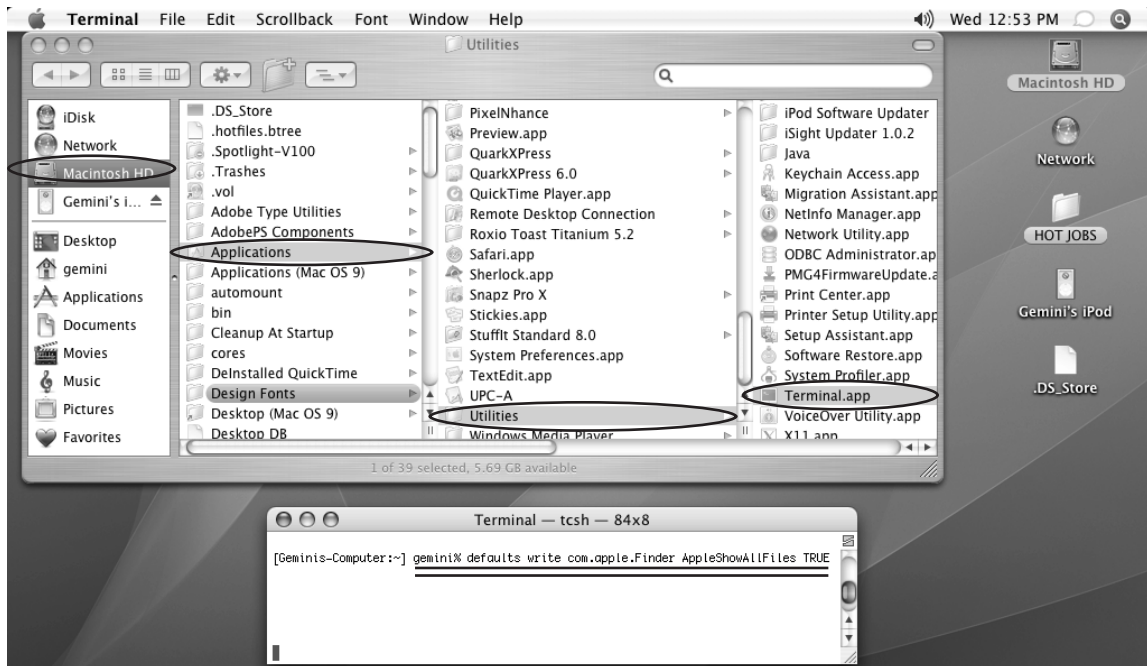


Abbildung E - Öffne das Terminal Fenster in OSX, um die nötigen Kommandos einzugeben und die Aufnahmen vom iPod abzurufen.

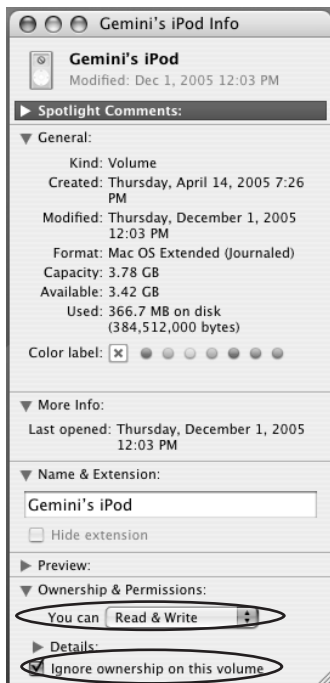


Abbildung F - Durch drücken von Apfel+I kannst du, wenn der iPod auf dem Desktop ausgewählt ist, die Zugriffsrechte ändern.

ANHANG B

PROBLEMBESEITIGUNG BEIM iKEYPLUS / FAQ- HÄUFIG GESTELLTE FRAGEN

Solltest du Schwierigkeiten mit deinem iKEYplus haben, lies dir die folgenden Lösungsvorschläge durch. Die meisten Punkte können einfach durch Wiederholung des Vorgangs, genau wie beschrieben, gelöst werden.

F: Die Aufnahme, die ich gemacht habe, ist beim Abspielen zu leise und klingt verschwommen.

1. Stell den **REC LEVEL REGLER** so ein, dass die Pegelanzeige bei den lautesten Stellen knapp unter 0 dB zeigt, ohne dabei zu übersteuern.
2. Achte darauf, dass der **EINGANGSWAHLSCHALTER** (direkt unter dem **REC LEVEL REGLER**) in der richtigen Position steht.
3. Wenn du keinen ausreichenden Pegel erreichen kannst, erhöhe (wenn möglich) die Ausgangslautstärke an deiner Signalquelle.

F: Die Aufnahme klingt beim Abspielen verzerrt.

1. Achte bei der Aufnahme darauf, dass die Pegelanzeige die 0 dB nicht erreicht, da dies bei einer digitalen Aufnahme die Aufnahme unbrauchbar macht.
2. Achte darauf, dass der **EINGANGSWAHLSCHALTER** (direkt unter dem **REC LEVEL REGLER**) in der richtigen Position steht.
3. Es könnte sein (was jedoch so gut wie nie vorkommt) dass das Aufnahmesignal einen zu hohen Pegel für den iKEYplus hat.
4. Stelle sicher, dass die Probleme nicht durch die Abspielsoftware entstehen oder schon im Ausgangssignal vorhanden sind. Auch die Kabel können defekt sein.

PROBLEMBESEITIGUNG BEIM iKEYPLUS / FAQ- HÄUFIG GESTELLTE FRAGEN
(FORTSETZUNG):

F: Ich habe eine Aufnahme gemacht, die am PC nicht abgespielt wird.

1. Achte immer genau darauf, dass USB-Speichermedium nach der in der Schnellstartanleitung beschriebenen Methode vom iKEYplus zu entfernen, da sonst fehlerhafte Daten oder der komplette Verlust einer Aufnahme drohen.
2. Eine andere Möglichkeit ist, dass WAV-Dateien, die größer als 2 GB (oder länger als 3 Stunden) sind, von den meisten Programmen nicht unterstützt werden.
3. Stelle sicher, dass die Software zum Abspielen betriebsbereit ist.

F: Meine Aufnahme enthält Störgeräusche und/oder springt.

1. Stelle sicher, dass es nicht an schlechten Kabeln, falschem Anschluss, Interferenzen oder an Störungen im Audiosignal selber liegt.
2. Wenn die Aufnahme springt, defragmentiere dein Speichermedium. Der iKEYplus schreibt Dateien paketweise auf den Speicher. Ist dieser nicht aufgeräumt und fragmentiert, kann es sein, dass das Speichermedium nicht schnell genug ist, um die vom iKEYplus gelieferten Daten zu verarbeiten.
3. Der von dir genutzte USB-Flash-Speicher könnte Interferenzen verursachen, wenn die LED am Speicher leuchtet. Überprüfe, ob du mit einem anderen Flash-Speicher die gleichen Probleme hast.

F: Der iKEYplus nimmt scheinbar ohne Probleme auf, aber ich kann auf dem Speichermedium keine Daten finden.

1. Es könnte sein, dass die Stromversorgung vor Beendigung der Aufnahme unterbrochen wurde.
2. Das USB-Speichermedium könnte vor dem Ende der Aufnahme entfernt worden sein oder die Entfernungprozedur wurde nicht befolgt.

F: Mein iKEYplus arbeitet nicht mit dem iPod wie beschrieben zusammen.

1. Es könnte sein, dass der iPod oder iTunes nicht richtig konfiguriert sind oder dass der iPod eine alte Firmwareversion hat. Schau im ANHANG A: "ARBEITEN MIT DEM APPLE IPOD ALS SPEICHERMEDIUM FÜR DEN iKEYplus".

F: Obwohl ich ein Speichermedium an den iKEYplus angeschlossen habe, kann ich nichts aufnehmen und wenn ich REC drücke, blinken alle LEDs drei mal.

1. Dein Speichermedium könnte inkompatibel zum iKEYplus sein. Nur Speichermedien, die keinen speziellen Treiber benötigen und Plug 'n 'Play fähig sind, funktionieren am iKEYplus. Auch wenn du für die Nutzung deines Speichermediums am PC keinen Treiber benötigst, muss das nicht heißen, dass er ohne Treiber auskommt. Es werden außerdem nur FAT32 und HFS+ Dateisysteme unterstützt, nicht jedoch NTFS.
2. Es könnte sein, dass das Speichermedium gemäß der Entfernungprozedur entfernt, aber danach der Stecker aus dem iKEYplus nicht entfernt wurde.
3. Es könnte auch sein, dass das Speichermedium schreibgeschützt oder voll ist oder nicht richtig arbeitet.

F: Mein iKEYplus zeigt an, dass das Speichermedium nahezu voll ist, wenn ich es aber an den Computer anschlieÙe, sehe ich keine Daten darauf.

1. Entweder ist dein Speichermedium voll oder der iKEYplus und/oder das Speichermedium benötigen einen Reset.
2. Im schlimmsten Fall ist das Dateisystem des Speichermediums beschädigt. In diesem Fall muss es formatiert werden.

F: Der iKEYplus reagiert nicht und scheint "eingefroren" zu sein.

1. Drücke mit einem passenden Gegenstand den RESET Button oder schalte den iKEYplus aus und wieder ein.

ANHANG C

EINEN HERKÖMMLICHEN PLATTENSPIELER AN DEN iKEYPLUS ANSCHLIEßEN

Benutze das mitgelieferte Cinch-Kabel mit zusätzlicher Erdungsklemme, um einen herkömmlichen Plattenspieler an den iKEYplus anzuschließen. Wie du sicher festgestellt haben wirst, gibt es nur auf einer Seite des Kabels eine Erdungsklemme. Um etwaiges Brummen zu vermeiden, muss die Klemme unter dem rückseitigen Erdungsanschluss des Plattenspielers befestigt werden. Falls dein Plattenspieler über dauerhaft angeschlossene Cinch-Kabel und ein Erdungskabel verfügt, solltest du dessen Erdungsklemme unter einer der mitgelieferten Rändelschrauben auf der iKEYplus Frontplatte befestigen.

Einige moderne Plattenspieler, viele Konsumermodelle eingeschlossen, verfügen über einen eingebauten Phono-Vorverstärker. Das bedeutet, dass sie anstelle eines Phono-Signals ein Line-Signal ausgeben, das eine viel höhere Stärke hat. Falls du dir nicht sicher bist, ob dein Plattenspieler über einen eingebauten Phono-Vorverstärker verfügt und deine Aufnahmen mit dem iKEYplus sehr verzerrt klingen, solltest du versuchen, den REC-LEVEL-Schalter auf die Position 'LN' (Line-Pegel) zu schalten.

Um mit einem herkömmlichen Plattenspieler (ohne eingebauten Phono-Vorverstärker) Aufnahmen in höchster Qualität zu machen, empfehlen wir die folgenden Alternativen:

1. Nimm über einen Mixer mit Phono-Eingang auf
2. Benutze einen externen Phono-Vorverstärker
3. Nimm über einen HiFi Verstärker mit Phono-Eingängen auf.

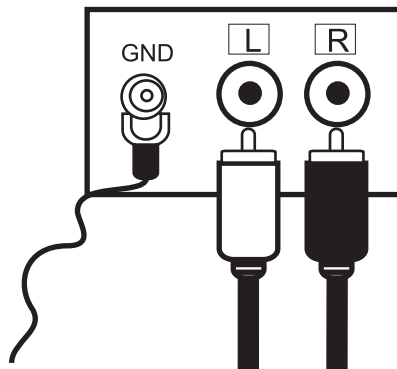
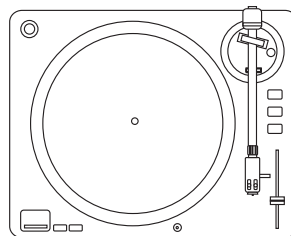


Abbildung G - Schließ das mitgelieferte Cinch-Kabel und die Erdungsklemme an die entsprechenden Cinch-Anschlüsse und den Erdungsanschluss auf der Rückseite deines Plattenspielers an.

ANHANG D: TECHNISCHE DATEN

Sampling Rate:.....44,1 kHz, 16 Bit
Dynamikumfang:98 dB
THD+N:.....-91 dB
Frequenzgang:.....20 Hz – 20 KHz
MP3 Kompressionsraten:.....128, 192, 256 und 320 kbps
USB Kompatibilität:.....USB 1.0, 1.1, 2.0
Betriebsstrom:.....4 'AA' Batterien (nicht im Lieferumfang enthalten)
.....9V 500 mA DC Netzteil
Aufnahmezeit im Batteriebetrieb:.....ca. 4 bis 5 Stunden
.....(abhängig vom verwendeten
.....Speichermedium und dem Batterietyp)
Stromversorgung:.....120 VAC 60 Hz oder 230 VAC 50 Hz

iPod® und iTunes® sind registrierte Handelsmarken von Apple Computer, Inc.

*Die allgemeinen gesetzlichen Gewährleistungen bleiben von den Hersteller Garantien unberührt.

Bitte registriere dich für deine Garantie online unter www.ikey-audio.com

NOTIZEN:

Free Manuals Download Website

<http://myh66.com>

<http://usermanuals.us>

<http://www.somanuals.com>

<http://www.4manuals.cc>

<http://www.manual-lib.com>

<http://www.404manual.com>

<http://www.luxmanual.com>

<http://aubethermostatmanual.com>

Golf course search by state

<http://golfingnear.com>

Email search by domain

<http://emailbydomain.com>

Auto manuals search

<http://auto.somanuals.com>

TV manuals search

<http://tv.somanuals.com>