

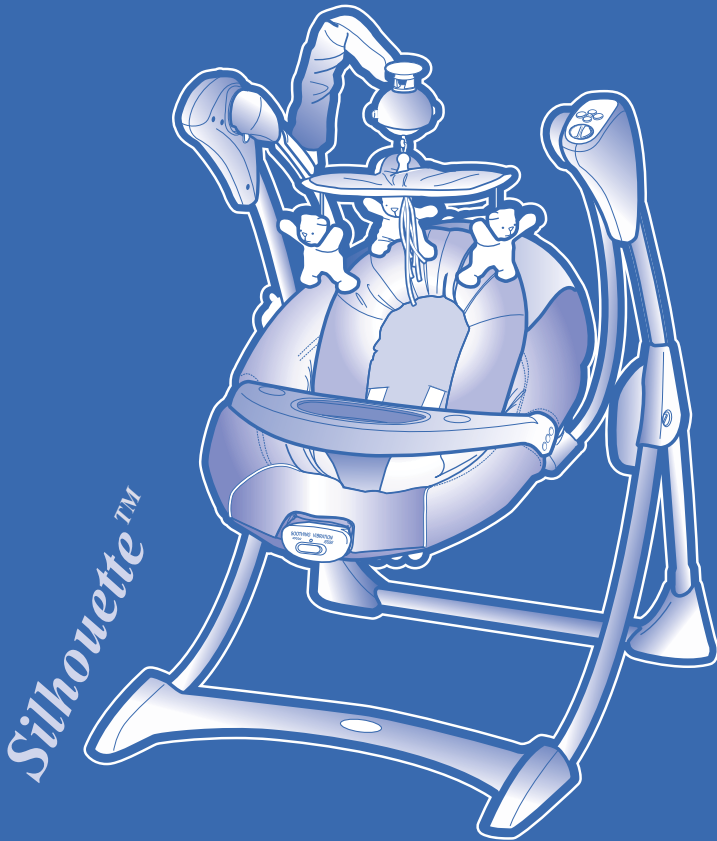

www.gracobaby.com



**OWNER'S MANUAL
MANUEL D'UTILISATEUR
MANUAL DEL PROPIETARIO**



Failure to follow these warnings and the assembly instructions could result in serious injury or death.

- **PLEASE SAVE OWNER'S MANUAL FOR FUTURE USE.**
- **TO PREVENT SERIOUS INJURY OR DEATH FROM CHILD FALLING OR BEING STRANGLER IN STRAPS:**
 - Always use seat belt. After fastening buckles, adjust belts to get a snug fit around your child.
 - Never leave child unattended.
 - Stop using swing when child attempts to climb out or reaches 30 pounds (13.6 kg).
 - Some newborns cannot sit in a reclined or upright position and have special needs. Check with your doctor about when to start using this swing. Do not use with a child that weighs less than 5.5 pounds (2.5 kg). Use in most reclined position until child can sit up unassisted.
- **STRANGULATION HAZARD:**
 - DO NOT place swing in any location where there are cords, such as window blind cords, drapes, phone cords, etc.
 - Strings can cause strangulation. DO NOT place items with a string around your child's neck, such as hood strings or pacifier cords.
 - DO NOT suspend strings over the swing or attach strings to toys.
- **DO NOT USE SWING** without the seat cover.
- **DISCONTINUE USING YOUR SWING** should it become damaged or broken.
- **THIS PRODUCT REQUIRES ADULT ASSEMBLY. Follow assembly instructions carefully.** If you experience any difficulties, please contact the Customer Service Department.

MISE EN GARDE

Manquer de suivre ces avertissements et les instructions d'assemblage peut entraîner de sérieuses blessures ou un décès.

- **VEILLER GARDER LE MANUEL D'UTILISATEUR POUR USAGE ULTÉRIEUR.**

- **POUR PRÉVENIR DE SÉRIEUSES BLESSURES OU LA MORT D'UN ENFANT EN TOMBANT OU PAR ÉTRANGLEMENT AVEC LES COURROIES:**

- Toujours se servir de la ceinture de sécurité. Après avoir attaché les boucles, régler les ceintures pour qu'elles s'ajustent parfaitement au corps de l'enfant.
- Ne jamais laisser l'enfant sans supervision.
- Cessez l'usage de la balançoire lorsque l'enfant tente de se hisser hors de la balançoire ou atteint 30 livres (13.6 kg).
- Il y a des nouveau-nés qui ne peuvent pas s'asseoir dans une position inclinée ou assise et ont des besoins spéciaux. Vérifiez avec votre docteur pour savoir quand commencer à utiliser cette balançoire. Ne pas utiliser avec un enfant qui pèse moins de 5,5 livres (2,5 kg). Utilisez dans la position la plus inclinée jusqu'à ce que l'enfant puisse s'asseoir sans aide.

- **DANGER D'ÉTRANGLEMENT:**

- NE PAS installer la balançoire à un endroit où il y a des cordons, tels les stores, les rideaux ou téléphones, etc.
- Les cordons peuvent causer des étranglements. NE PAS placer d'articles attachés à un cordon autour du cou de votre enfant, suspendre des cordons au-dessus de la balançoire ou attacher des cordons aux jouets.
- NE PAS suspendre de ficelles sur la balançoire ou attacher des cordons aux jouets.

- **NE PAS UTILISER LA BALANÇOIRE** sans la housse de siège.

- **CESSEZ L'UTILISATION DE VOTRE BALANÇOIRE** si elle est endommagée ou cassée.

- **CE PRODUIT EXIGE ASSEMBLAGE PAR UN ADULTE. Suivre soigneusement les instructions d'assemblage.**

Si vous rencontrez des difficultés, contactez le département du service à la clientèle.

ADVERTENCIA

Si no se cumplen estas advertencias y se siguen las instrucciones de armado, podría resultar en lesiones graves o la muerte.

• **POR FAVOR, CONSERVE EL MANUAL DEL PROPIETARIO PARA UTILIZARLO EN EL FUTURO.**

• **PARA EVITAR LESIONES GRAVES O LA MUERTE DEBIDO A LA CAÍDA DEL NIÑO O LA ESTRANGULACIÓN CON LAS CORREAS:**

- Use siempre el cinturón de seguridad. Después de ajustar las hebillas, ajuste las correas para obtener un calce apretado alrededor de su niño.
- Nunca deje a su niño desatendido.
- Deje de usar el columpio cuando el niño trate de subirse a la baranda o pese 30 libras (13.6 kg).
- Algunos recién nacidos no pueden sentarse en la posición reclinada o vertical y tienen necesidades especiales. Consulte a su médico cuándo comenzar a usar este columpio. No lo use con un niño que pese menos de 5,5 libras (2,5 kg). Úselo en la posición más reclinada hasta que el niño pueda sentarse sin ayuda.

• **PELIGRO DE ESTRANGULACIÓN:**

- NO coloque el columpio en ningún lugar donde haya cordones, tales como cordones de cortinas, persianas, teléfonos, etc.
- Los cordones pueden causar estrangulación. NO coloque artículos con un cordón alrededor del cuello de su bebé, tal como cordones de capuchas o cordones de chupetes.
- NO suspenda los cordones sobre el columpio ni ponga cordones a los juguetes.
- **NO USE EL COLUMPIO** sin la funda del asiento.
- **DEJE DE USAR EL COLUMPIO** si resulta dañado o roto.
- **ESTE PRODUCTO REQUIERE EL ARMADO DE UN ADULTO. Siga las instrucciones de armado detenidamente.** Si experimenta alguna dificultad, por favor contacte al Departamento de Servicio al Cliente.

Parts list • Liste des pièces • Lista de las piezas

This model may not include some features shown below. **Check** that you have all the parts for this model **BEFORE** assembling your product. If any parts are missing, call Customer Service.

Tools required:
Screwdriver

Ce modèle pourrait ne pas inclure certaines caractéristiques illustrées ci-dessous. **Vérifiez** que vous avez toutes les pièces pour ce modèle **AVANT** d'assembler ce produit. S'il vous manque des pièces, communiquez avec notre service à la clientèle.

Outils nécessaires:
Tournevis

Este modelo podría no incluir algunas de las características que se indican a continuación. **Verifique** que tiene todas las piezas de este modelo **ANTES** de armar su producto. Si falta alguna pieza, llame al Departamento de Servicio al Cliente.

Herramientas necesarias:
Destornillador

ALL MODELS • TOUS MODÈLES • TODOS MODELOS

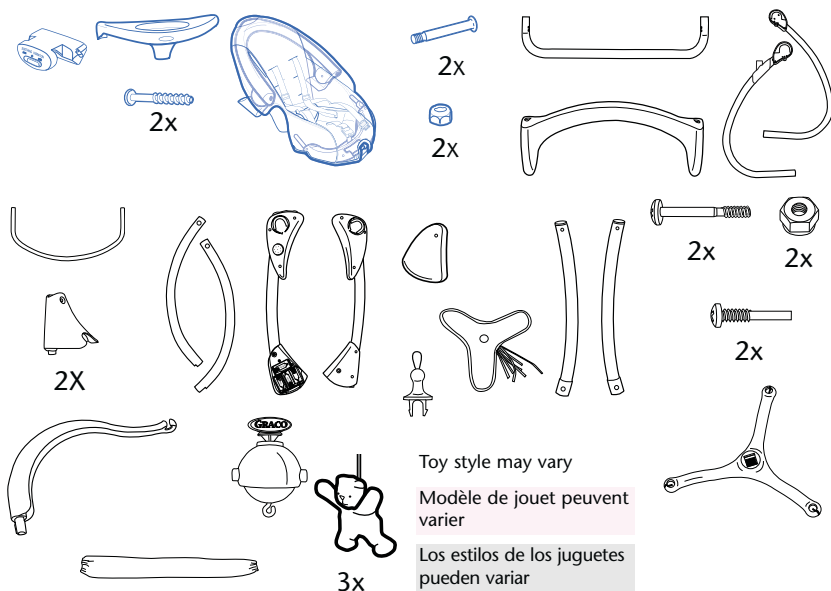

FEATURES ON CERTAIN MODELS • CARACTÉRISTIQUES SUR CERTAINS MODÈLES • CARACTERÍSTICAS EN CIERTOS MODELOS

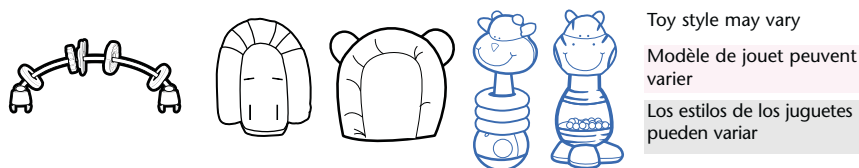

Assembly • Assemblage • Montaje



2X



2X



2X

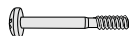

2X

1

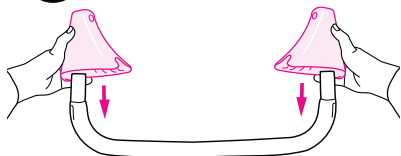

Place feet on "U"-shaped tube as shown.

Installer les pieds sur le tube en «U», tel qu'illustré.

Ponga las patas en el tubo con forma de U como se indica.

2

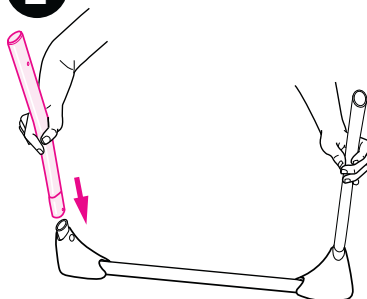

Attach rear leg to "U" tube, as shown. Repeat for other rear leg.

Fixer la patte arrière au tube en «U», tel qu'illustré. Répéter l'opération avec l'autre patte.

Conecte la pata trasera al tubo en U, como se indica. Repita el proceso en la otra pata trasera.

3

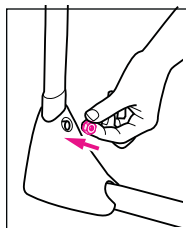
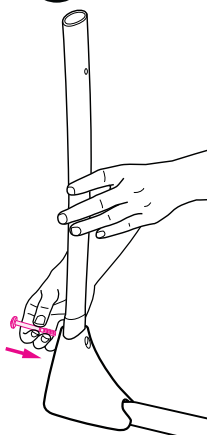

Secure foot with nut and bolt. Repeat on other side.

Fixer solidement le pied avec un boulon et un écrou. Répéter cette opération de l'autre côté.

Asegure la pata con la tuerca y perno. Repita el procedimiento del otro lado.

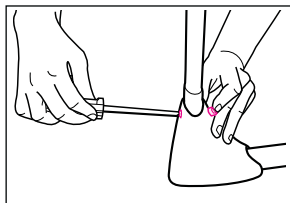

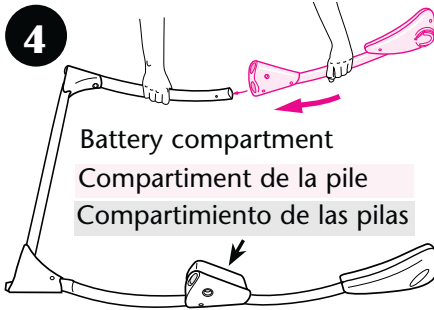
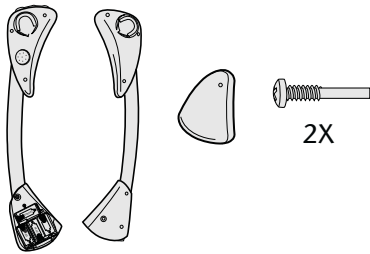

4

Battery compartment
Compartiment de la pile
Compartimiento de las pilas

Slide upper arm onto rear leg. Repeat on other side.
Faire glisser le bras supérieur sur la patte arrière. Répéter cette opération de l'autre côté.

Deslice el brazo superior sobre la pata trasera. Repita el procedimiento del otro lado.

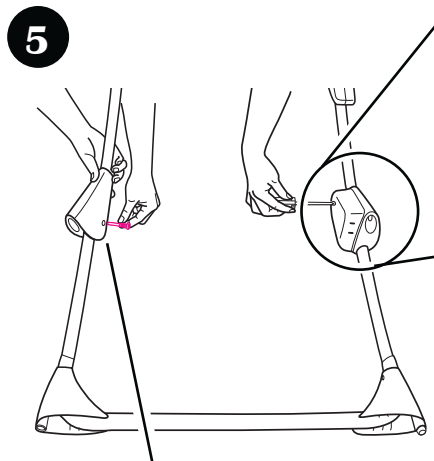

5

Secure leg and arm connector with screw.

Fixer solidement le connecteur de la patte et du bras avec une vis.

Asegure la conexión de la pata y el brazo con el tornillo.

Insert screw into hole to secure the other leg. Replace lid.

Insérer la vis dans l'orifice pour fixer l'autre pied. Remplacer le couvercle.

Inserte el tornillo en el agujero para asegurar la otra pata. Vuelva a poner la tapa.

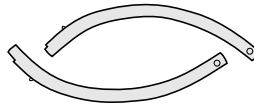

6

SNAP!
ENCLENCHEZ!
¡RUIDO!

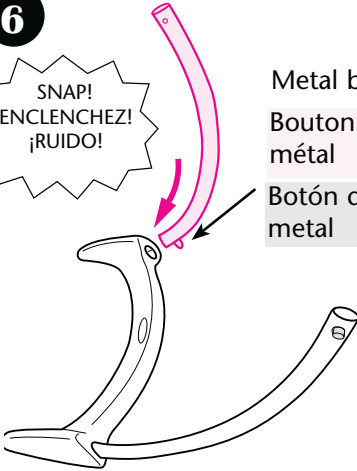

Metal button

Bouton de
métal

Botón de
metal

Push front leg tubes into crossbrace until the metal buttons snap inside the crossbrace.

Pousser les tubes de la patte avant dans la traverse jusqu'à ce que les boutons de métal s'enclenchent dans la traverse.

Empuje los tubos de las patas delanteras en la placa de cruce hasta que los botones de metal se traben en su interior.

7

SNAP!
ENCLENCHEZ!
¡RUIDO!

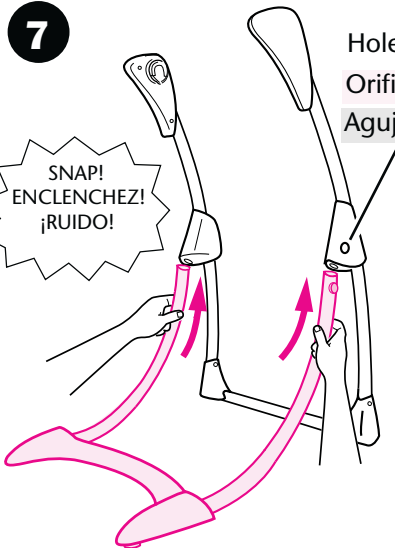

Hole

Orifice

Agujero

Push front leg assembly into leg connectors as shown. Buttons on sides of legs snap through holes on each side of swing.

Pousser le module de patte avant dans les connecteurs de pattes, tel qu'illustré. Les boutons qui sont situés sur les côtés des pattes s'enclenchent dans des orifices de chaque côté de la balançoire.

Empuje el ensamblaje de las patas delanteras en las conexiones de las patas como se indica. Los botones en los costados de las patas se traban a través de los agujeros en cada costado del columpio.

Assembly • Assemblage • Montaje

8

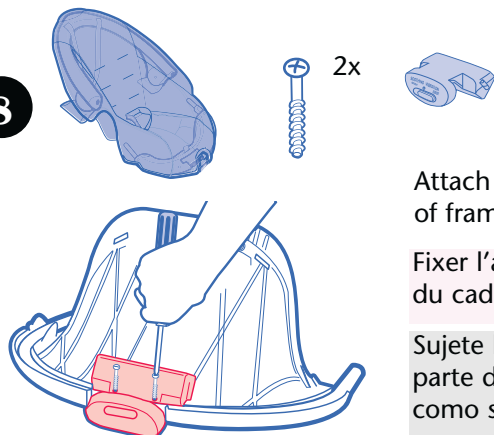

Attach vibration unit to bottom of frame as shown.

Fixer l'appareil vibratoire au bas du cadre, tel qu'illustré.

Sujete la unidad vibratoria a la parte de abajo del armazón como se indica.

9

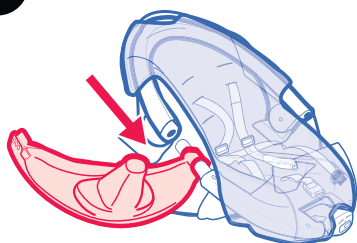

Attach tray as shown.

Installer le plateau, tel qu'illustré.

Sujete la bandeja como se indica.

10

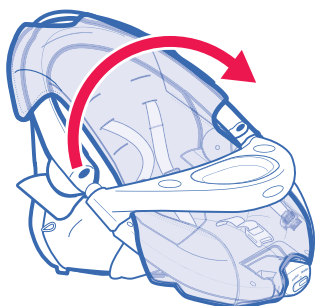

Close and secure tray.

Fermer et fixer le plateau.

Cierre y asegure la bandeja.

11



Attach top of frame as shown.

Fixer le sommet du cadre, tel qu'illustré.

Sujete la parte de arriba del armazón como se indica.

12

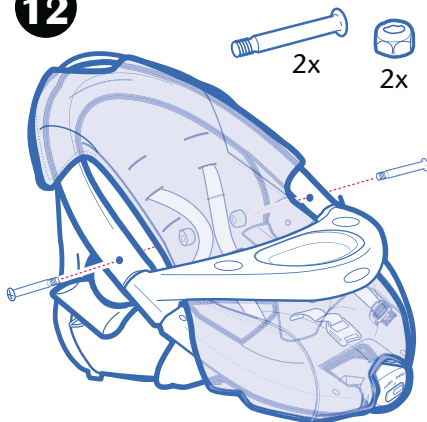

Insert screws exactly as shown with nuts on the inside of frame. Tighten screws.

Insérer les vis exactement, tel qu'illustré, avec les écrous à l'intérieur du cadre. Serrer les vis.

Inserte tornillos exactamente como se indica con las tuercas en el interior del armazón. Ajuste los tornillos.

13

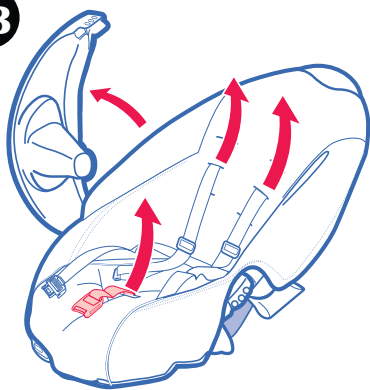

Open tray. Check to make sure the crotch strap and the shoulder straps are through seat pad as shown.

Ouvrir le plateau. Vérifier pour s'assurer que la courroie de fourche et les courroies d'épaules sont bien passées à travers le coussin à travers le coussin, tel qu'illustré.

Abra la bandeja. Asegúrese de pasar la correa de la entrepierna y las correas de los hombros a través de la almohadilla del asiento como se indica.

14

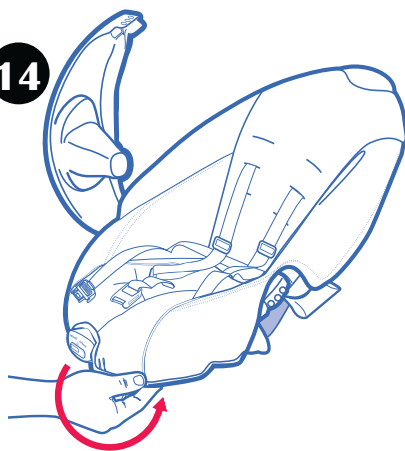

Pull seat pad snug over edges of seat. Make sure vibration unit is exposed.

Tirer le coussin de siège pour qu'il épouse étroitement les bordures du siège. S'assurer que l'appareil vibratoire est exposé.

Estire la almohadilla del asiento sobre los bordes. Asegúrese de que se vea la unidad vibratoria.

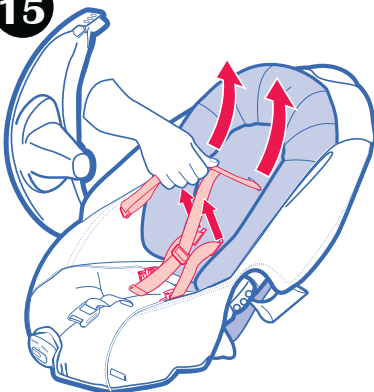
15

Attach body support by pulling the shoulder straps and waist straps through the holes as shown.

Fixer le support du corps en tirant les courroies d'épaules et de ceinture à travers les orifices, tel qu'illustré.

Sujete el soporte del cuerpo pasando las correas de los hombros y de la cintura a través de los agujeros como se indica.

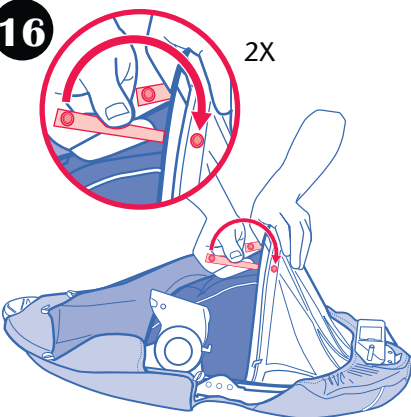
16

Fasten the snap straps to the bottom of seat as shown.

Accrocher les sangles à pression au fond du siège, tel qu'illustré.

Sujete las correas con trabas a la parte de abajo del asiento como se indica.

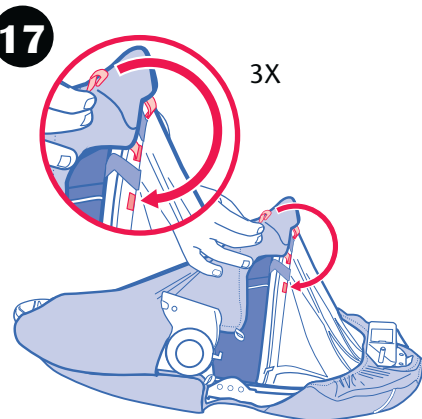
17

Attach seat pad hooks onto bottom as shown.

Fixer les crochets du coussin de siège au fond, tel qu'illustré.

Sujete los ganchos de la almohadilla del asiento a la parte de abajo como se indica.

18

6x

Attach elastic loops onto hooks as shown. Repeat on other side.

Fixer les boucles élastiques aux crochets, tel qu'illustré. Répéter l'opération de l'autre côté.

Sujete lo nudos elásticos a los ganchos como se indica. Repita el procedimiento del otro lado.

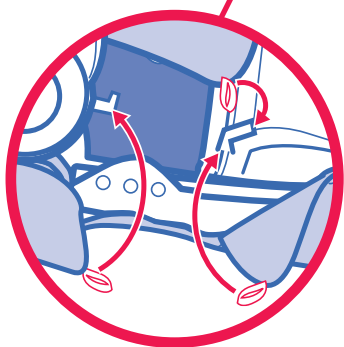
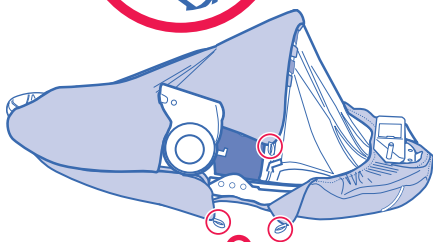
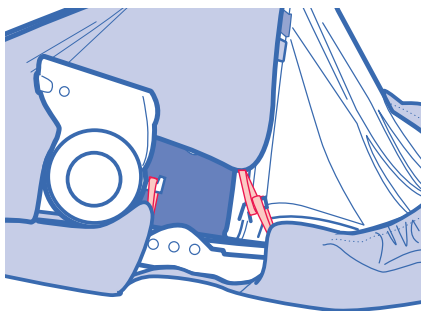
**19**

Make sure all 6 straps are attached. There are 3 on each side of the unit.

S'assurer que les 6 sangles sont bien fixées. Il y en a 3 de chaque côté du siège.

Asegúrese de que todas las 6 correas estén sujetadas. Hay 3 en cada costado de la unidad.

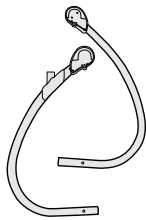

20

Tab
Languette
Lengüeta

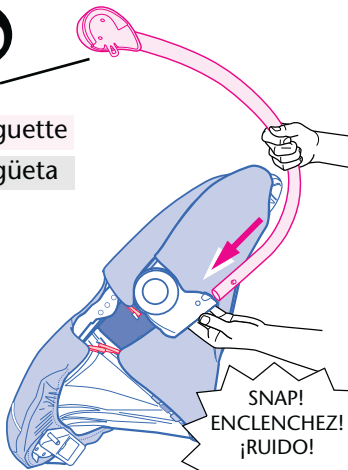

Snap swing arm into opening on bracket. Repeat on other side. Tab at top of arm must face away from seat.

Enclenche glisser le bras de la balançoire dans l'ouverture du support. Répéter cette opération de l'autre côté. La languette au sommet du bras doit être orientée dans la direction opposée au siège.

Traba el brazo del columpio en la abertura del soporte. Repita el procedimiento del otro lado. La lengüeta de arriba del brazo debe mirar en el sentido opuesto al asiento.

Set recline brackets to the same recline position on both sides of the seat.

Slide "U"-shaped seat tube into holes on left and right bracket at rear of seat as shown.

Incliner le siège à la même position des deux côtés du siège. Faire glisser le tube de siège en «U» dans les orifices situés sur les supports gauche et droit à l'arrière du siège, tel qu'illustré.

Ponga los soportes de inclinación en la misma posición de reclinado en ambos costados del asiento. Deslice el tubo del asiento con forma de "U" en los agujeros del soporte izquierdo y derecho en la parte trasera del asiento como se indica.

21

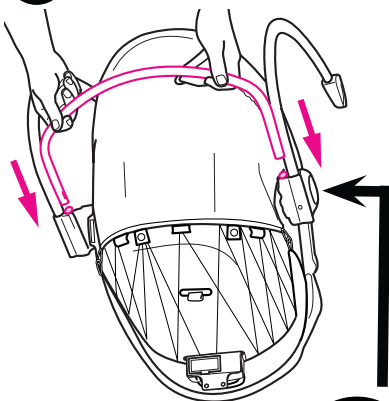

Attaching Seat to Frame

- Fixer le siège aux pieds de base
- Instalación del asiento al armazón

22

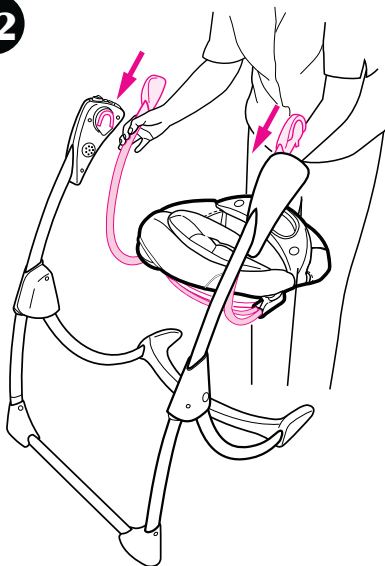

Slide swing seat onto the top brackets.

Faire glisser le siège de la balançoire sur les supports supérieurs.

Deslice el asiento del columpio sobre los soportes de arriba.

23

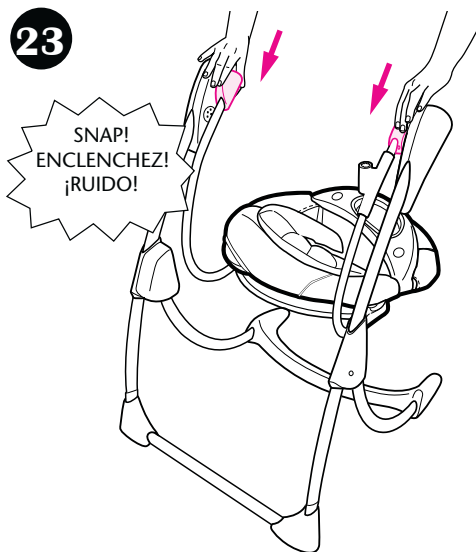

Secure swing seat by pushing down gently, the arms will snap into place.

Fixer solidement le siège de la balançoire en appuyant doucement dessus; les bras vont s'enclencher en place.

Asegure el asiento del columpio empujando suavemente hacia abajo, los brazos se trabarán en su lugar.

To Secure Child • Attacher l'enfant • Para asegurar al niño

⚠ WARNING Falling Hazard:

Always use the seat belt.

⚠ MISE EN GARDE Danger de chute:

Toujours utiliser la ceinture du siège.

⚠ ADVERTENCIA Peligro de caída:

Use siempre el cinturón de seguridad.

24

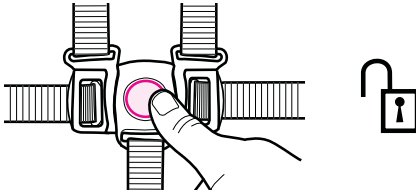

25

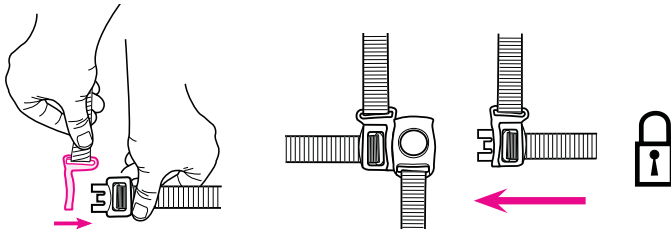
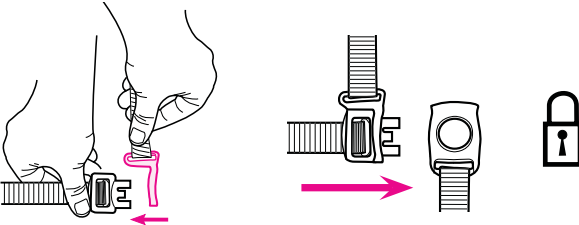

26

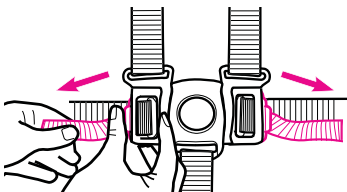
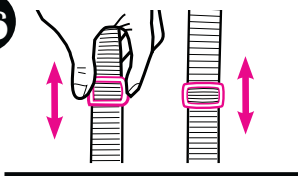

Use slide adjuster at shoulder and waist for tighter adjustment. To change shoulder harness slots, see page 17.

Utilisez le régulateur coulissant à l'épaule et à la taille pour un ajustement plus précis. Pour changer des fentes de harnais d'épaule voir la page 17.

Use el ajuste deslizable en el hombro y la cintura para hacer ajustes más apretado. Para cambiar ranuras del arnés del hombro vea la página 17.

27

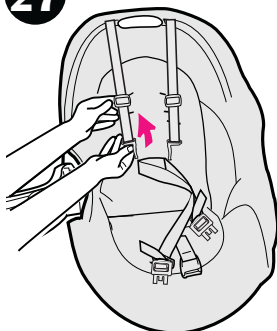

When changing harness strap slots, **MAKE SURE** harness straps are going through same slots in seat pad.

Lorsque vous changez les fentes du passage de la courroie, **ASSUREZ-VOUS** que la courroie du harnais passe à travers la même fente dans le coussin.

Cuando cambia las ranuras de la correa del arnés, **ASEGÚRESE** de que las correas del arnés pasan por las mismas ranuras en la almohadilla.

28



The harness straps must go into the slot that is even with or slightly above the shoulders. Avoid twisting straps.

Les courroies doivent aller dans les fentes de niveau ou juste au-dessus des épaules. Évitez de tordre les courroies.

Las correas del arnés deben pasar por las ranuras a la altura o apenas por encima de los hombros. Evite doblar las cintas.

To Adjust Recline (3 positions)

- Réglage de l'inclinaison (3 positions)
- Para ajustar la reclinación (3 posiciones)

29

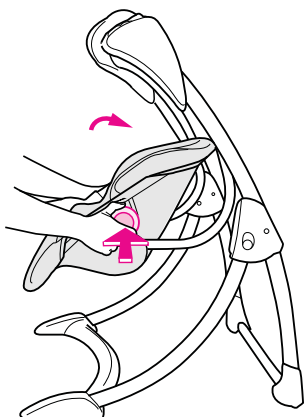

Press in recline buttons on each side of seat to lower.

Appuyer sur les boutons d'inclinaison situés de chaque côté du siège pour l'abaisser.

Oprima los botones de reclinación en cada costado del asiento para bajarlo.

30

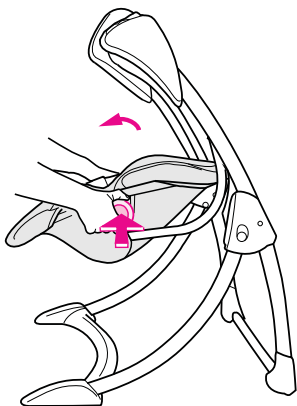

Press in recline buttons on each side of seat to raise seat.

Appuyer sur les boutons d'inclinaison situés de chaque côté du siège pour le relever.

Oprima los botones de reclinación en cada costado del asiento para levantarlo.

Installing Batteries (not included)

- Installation des piles (non comprises)
- Instalación de las pilas (no se incluyen)

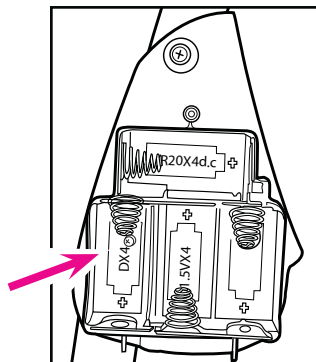
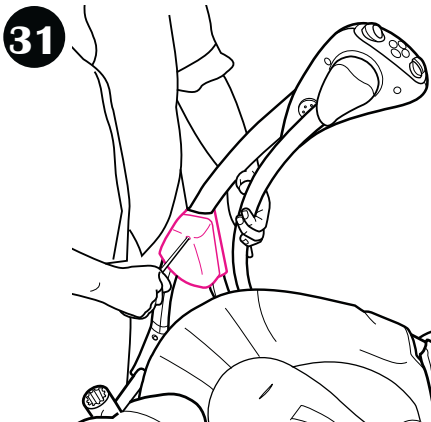

With baby out of swing, open the battery compartment lid by unfastening screw. Insert four D (LR20-1.5V) batteries. Replace battery lid.

CHECK that the batteries are put in correctly. Your swing will not run if the batteries are put in backwards. Refer to page 20 of booklet", For Safe Battery use".

Lorsque le bébé est hors de la balançoire, soulever le couvercle du compartiment des piles en dévissant la vis. Insérer quatre piles D (LR20-1,5V). Replacer le couvercle du compartiment.

S'ASSURER que les piles sont placées correctement. La balançoire ne fonctionnera pas si les piles sont placées à l'envers. Consulter la page 22 du manuel, « Usage sécuritaire des piles ».

Con el columpio sin el bebé, abra la tapa del compartimiento de las pilas destornillando el tornillo. Inserte 4 pilas tamaño D (LR20-1,5V). Vuelva a poner la tapa de las pilas.

VERIFIQUE que las pilas están correctamente instaladas. Su columpio no funcionará si las pilas están puestas al revés. Consulte la página 24 del folleto, "Uso seguro de las pilas".

For Safe Battery Use

Keep the batteries out of children's reach.

Any battery may leak battery acid if mixed with a different battery type, if inserted incorrectly (put in backwards) or if all batteries are not replaced or recharged at the same time. Do not mix old and new batteries. Do not mix alkaline, standard (carbon-zinc) or rechargeable (nickel-cadmium) batteries.

Any battery may leak battery acid or explode if disposed of in fire or an attempt is made to charge a battery not intended to be recharged. Never recharge a cell of one type in a recharger made for a cell of another type.

Discard leaky batteries immediately. Leaky batteries can cause skin burns or other personal injury. When discarding batteries, be sure to dispose of them in the proper manner, according to your state and local regulations.

Always remove batteries if the product is not going to be used for a month or more. Batteries left in the unit may leak and cause damage.

Recommended type batteries—alkaline disposables, size D (LR20 -1.5V). NEVER mix battery types. Change batteries when product ceases to operate satisfactorily.

⚠WARNING Changes or modifications to this unit not expressly approved by the party responsible for compliance could void the user authority to operate the equipment.

NOTE: This equipment has been tested and found to comply with the limits for a Class B digital device, pursuant to Part 15 of the FCC Rules. These limits are designed to provide reasonable protection against harmful interference in a residential installation. This equipment generates, uses and can radiate radio frequency energy and, if not installed and used in accordance with the instructions, may cause harmful interference to radio communications.

However, there is no guarantee that interference will not occur in a particular installation. If this equipment does cause harmful interference to radio or television reception, which can be determined by turning the equipment off and on, the user is encouraged to try to correct the interference by one or more of the following measures:

- Reorient or relocate the receiving antenna.
- Increase the separation between the equipment and receiver.
- Connect the equipment into an outlet on a circuit different from that to which the receiver is needed.
- Consult the dealer or an experienced radio/TV technician for help.

Pour un usage sécuritaire des piles

Gardez les piles hors de la portée des enfants.

Une pile peut avoir une fuite d'électrolyte si mélangée avec un type de pile différent, si elle est insérée incorrectement (insérée du mauvais côté) ou si toutes les piles ne sont pas remplacées ou rechargées en même temps. Ne pas mélanger les piles usées et neuves. Ne pas mélanger les piles alcalines, standard (carbone-zinc) ou rechargeables (nickel-cadmium).

Une pile peut avoir une fuite d'électrolyte ou exploser si elle est jetée dans le feu ou si vous tentez de recharger une pile qui n'est pas conçue à cet effet. Ne rechargez jamais une pile d'un type dans un chargeur fait pour une pile d'un autre type.

Jetez immédiatement les piles qui fuient. Les piles qui fuient peuvent causer des brûlures de la peau ou d'autres blessures. Lorsque vous jetez des piles, faites-le de manière adéquate, selon les règlements locaux et provinciaux.

Toujours enlever les piles lorsque le produit n'est pas utilisée pour un mois ou plus. Les piles laissées dans l'unité peuvent avoir une fuite et causer des dégâts.

Les piles recommandées sont de type alcalines jetables D (LR20-1.5V). NE PAS mélanger plusieurs types de piles. Changez les piles quand le produit cesse de fonctionner de façon satisfaisante.

⚠MISE EN GARDE Des changements ou modifications faits à cette unité qui ne sont pas expressément approuvés par la personne responsable pour la conformité pourrait annuler l'autorité de l'utilisateur à utiliser l'équipement.

NOTE: Cet équipement a été examiné et s'est avéré être conforme aux limites pour un dispositif numérique de classe B, conformément à la partie 15 des règles du FCC. Ces limites sont conçues pour assurer une protection raisonnable contre l'interférence nocive lors d'une installation résidentielle. Cet équipement produit, utilise peut émettre des émissions radioélectriques et si il n'est pas installé et utilisé selon les instructions, peut causer de l'interférence nocive aux radiocommunications.

Cependant, il n'y a aucune garantie que l'interférence ne se produira pas lors d'une installation particulière. Si cet équipement cause de l'interférence nocive de la réception radio ou du téléviseur, qui peut être déterminée en mettant l'équipement hors et sous tension, l'utilisateur est encouragé à essayer de corriger l'interférence par une ou plusieurs des mesures suivantes:

- Réorientez ou remplacez l'antenne de réception.
- Augmentez la séparation entre l'équipement et le récepteur.
- Branchez l'équipement dans une prise sur un circuit différent de celui du récepteur.
- Consultez le fournisseur ou un technicien avec expérience en radio et téléviseur pour assistance.

Para el uso seguro de las pilas

Mantenga las pilas fuera del alcance de los niños.

Cualquier pila puede sufrir una fuga de electrolito si se combina con otro tipo de pila, si se coloca incorrectamente (al revés) o si todas las pilas no se remplazan o recargan al mismo tiempo. No mezcle pilas viejas con nuevas. No mezcle pilas alcalinas, estándar (carbono-cinc) o recargables (níquel-cadmio).

Cualquier pila puede sufrir una fuga de electrolito o explotar si se echa en un fuego o si se intenta cargar una pila que no sea recargable. Nunca recargue una pila en una clase de cargador diseñado para otro tipo de pila.

Deseche inmediatamente pilas con fugas. Pilas con fugas pueden causar quemaduras en la piel u otras lesiones personales. Al desechar pilas, asegúrese de deshacerse de ellas de manera apropiada, de acuerdo con las regulaciones locales y estatales.

Quite siempre las pilas si el producto no se va a utilizar durante un mes o más. Las pilas que se dejen en la unidad pueden causar una fuga o daño.

Tipo de pilas recomendado: alcalinas desechables, tamaño D (LR20-1,5V). NUNCA mezcle pilas. Cambie las pilas cuando el producto deje de operar de manera correcta.

⚠️ADVERTENCIA Los cambios o modificaciones a esta unidad que no hayan sido expresamente aprobados por la parte responsable por el cumplimiento de las normas podría cancelar el derecho del usuario a usar el equipo.

NOTA: Este equipo ha sido probado y se ha determinado que cumple con los límites de un dispositivo digital Clase B, según la Parte 15 de las Normas de la Comisión Federal de Comunicaciones. Estos límites han sido determinados para proporcionar una protección razonable contra la interferencia peligrosa en una instalación residencial. Este equipo genera, usa y puede emitir energía de radiofrecuencia y, si no se instala y se usa de acuerdo a las instrucciones, podría causar interferencias peligrosas a las comunicaciones por radio.

Sin embargo, no existe garantía que la interferencia no ocurrirá en una instalación particular. Si este equipo causa interferencia peligrosa a la recepción de radio o televisión, lo cual puede determinarse encendiendo y apagando el equipo, se sugiere al usuario que trate de corregir la interferencia usando una o más de las siguientes medidas:

- Vuelva a orientar o a colocar la antena de recepción.
- Aumente la separación entre el equipo y el receptor.
- Conecte el equipo en un tomacorriente en un circuito eléctrico diferente al que necesita el receptor.
- Consulte al comerciante o a un técnico de radio y televisión con experiencia para recibir ayuda.

Starting Swing (6 Speed)

- Mise en marche de la balançoire (6 vitesses)
- Activación del columpio (6 velocidades)

32

Music/Nature
Off

ARRÊT musique/
nature

Apagado de la
música/naturaleza

Volume control

Commande de volume

Control del volumen

Nature sounds

Bruits de la nature

Sonidos de la naturaleza

Speed Dial ON/OFF

Cadran rapide

MARCHE/ARRÊT

ENCENDIDO/APAGADO
del dial de velocidad

Music

Musique

Música

Timer

Minuterie

Reloj



⚠WARNING avoid serious injury from falling or sliding out. Always use seat belt. After fastening buckles, adjust belts to get a snug fit around your child.

TO TURN SWING ON: Turn dial up until it “CLICKS” into the “ON” position and green light comes on.

Observe the swinging motion for a minute. It takes time for the swing to adjust to a setting. Change setting if needed.

A small, quiet baby will swing higher on each setting than a larger, more active baby.

Your seat may be stopped at any time the motor is running without damaging the motor. Push swing to restart.

If your swing motor stops operating by itself, a protective device may have been activated. Turn off motor, wait three minutes, then restart swing.

TO TURN SWING OFF: Turn dial down until it “CLICKS” into the “OFF” position, green light will go out.

▲MISE EN GARDE Afin d'éviter que l'enfant ne se blesse gravement en tombant ou en glissant hors du siège : toujours se servir de la ceinture de sécurité. Après avoir attaché les boucles, régler les ceintures pour qu'elles s'ajustent parfaitement au corps de l'enfant.

MISE EN MARCHÉ DE LA BALANÇOIRE : tourner le cadran vers le haut jusqu'à ce qu'un DÉCLIC se fasse entendre en position de marche « ON » et que le voyant vert s'allume.

Observer le mouvement de balancement pendant une minute. Cela prend un certain temps avant que le mouvement de la balançoire s'ajuste en fonction du réglage. Modifier le réglage au besoin.

Le balancement obtenu pour chaque niveau de réglage sera plus prononcé pour un petit bébé très calme que pour un bébé plus gros et agité.

On peut en tout temps arrêter le mouvement du siège qui balance sans endommager le moteur. Pousser la balançoire pour la remettre en marche.

Si le moteur de la balançoire s'arrête de lui-même, il est possible qu'un dispositif de protection ait été activé. Éteindre le moteur, attendre trois minutes, puis redémarrer la balançoire.

POUR ÉTEINDRE LA BALANÇOIRE : tourner le cadran vers le bas jusqu'à ce qu'un DÉCLIC se fasse entendre en position d'arrêt «OFF» et que le voyant vert s'éteigne.

▲ADVERTENCIA prevenga serias lesiones de caídas o resbalos. Use siempre el cinturón de seguridad. Después de ajustar las hebillas, ajuste las correas para obtener un calce apretado alrededor de su niño.

PARA ACTIVAR EL COLUMPIO: Gire el dial hasta que se "TRABE" en la posición "ENCENDIDO" y se encienda la luz verde.

Observe el movimiento del columpio durante un minuto. Se necesita tiempo para que el columpio se ajuste a un determinado valor. Cambie el valor si fuera necesario.

Un bebé pequeño y tranquilo se moverá más alto en cada valor que un bebé más grande y más activo.

Se puede detener el asiento en cualquier momento en que funciona el motor sin dañar el motor. Empuje el columpio para reactivarlo.

Si el motor de su columpio deja de funcionar por su cuenta, podría haberse activado un dispositivo de protección. Apague el motor, espere tres minutos, luego vuelva a activar el columpio.

PARA DESACTIVAR EL COLUMPIO: Gire el dial hasta que se "TRABE" en la posición "APAGADO" y se apague la luz verde.



SPEED - Rotate "Swing Speed" knob clock-wise and select speed setting from 1-6. Turn "Swing Speed" knob counter clock-wise to lower speed. When the speed is turned off, motion will stop and green light will go out. When green light starts to flash, batteries are low.

VITESSE - Tourner le bouton de vitesse de balancement et sélectionner une vitesse de 1 à 6. Tourner le bouton sélecteur de vitesse de balancement dans le sens contraire des aiguilles d'une montre pour réduire la vitesse. Le mouvement s'arrêtera et le feu vert s'éteindra. Lorsque le voyant vert clignote, cela indique que les piles sont faibles.

VELOCIDAD - Gire la perilla de "velocidad del columpio" en el sentido de las agujas del reloj y seleccione una velocidad de 1 a 6. gire la perilla de "velocidad del columpio" en el sentido contrario a las agujas del reloj para reducir la velocidad. Cuando se haya detenido la velocidad, se apagarán el movimiento parará y la luz verde saldrá. Cuando la luz verde comience a destellar, las pilas tienen poca carga.



MUSIC/NATURE OFF - Press button to turn OFF Music or Nature sounds.

ARRÊT MUSIQUE/BRUITS DE LA NATURE - Appuyer sur ce bouton pour éteindre.

APAGADO DE LA MÚSICA/NATURALEZA - Oprima el botón para APAGARLA.



MUSIC - Push “**Music**” button to turn on music selection, and the green light will turn on. The music will start at track 1 at volume 3 and continue through to track 10. Push button to continue to next track. Music cycles back to track 1.

MUSIQUE - Appuyer sur le bouton « **Musique** » pour mettre la musique en marche; le voyant vert s’allume. La musique démarre avec la piste n° 1 au niveau de volume n° 3 et continue jusqu’à la piste n°10. Appuyer sur le bouton pour poursuivre avec la piste suivante. La musique redémarre avec la piste n° 1.

MÚSICA - Empuje el botón “**Música**” para activar la selección de la música y la luz verde se encenderá. La música comenzará en la pista 1 con el volumen 3 y continuará hasta la pista 10. Empuje el botón para pasar a la pista siguiente. La música vuelve a la pista 1.

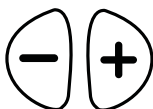

VOLUME— Press the plus (+) to raise the volume and the minus (-) to lower the volume. There are 5 volume settings.

VOLUME— Le signe « plus » (+) augmente le volume et le signe « moins » (-) abaisse le volume. Il existe 5 niveaux de volume.

VOLUMEN— Oprima el signo más (+) para aumentar el volumen y el signo menos (-) para bajar el volumen. El volumen tiene 5 valores.



NATURE SOUNDS— Push “**Nature**” button to turn on nature sound selection. Each press will change to the next nature sound. After the 5th sound is selected, it will return to the first track.

BRUITS DE LA NATURE— Appuyer sur le poussoir « **Nature** » pour activer les bruits de la nature. À chaque pression sur le bouton, on entend le bruit de la nature suivant. Après la sélection du 5e bruit, on revient à la première piste.

SONIDOS DE LA NATURALEZA — Empuje el botón “**Naturaleza**” (Nature) para activar la selección de sonidos de la naturaleza. Cada vez que lo oprime pasará al sonido siguiente de la naturaleza. Después de seleccionar el 5to. sonido, volverá a la primera pista.

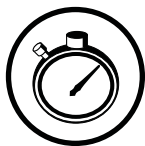

TIMER— Push “**Timer**” button to set the timer for Music/Nature sounds. If the button is not pushed, music/nature sound will continue to play. If the button is pushed once, the green light will flash once and timer is set for 10 minutes. Each additional push will increase timer setting by 10 minutes; up to 30 minutes.

MINUTERIE— Appuyer sur le poussoir « **Minuterie** » pour activer la commande des bruits de la nature et de la musique par minuterie. Lorsque le bouton n'est pas enclenché, les bruits de la nature et de la musique continuent à jouer. Lorsqu'on appuie une fois sur le bouton, le voyant vert clignote une fois et la minuterie est réglée pour 10 minutes. La minuterie ajoutera 10 minutes à chaque nouvelle pression sur le bouton, pour un maximum de 30 minutes.

RELOJ— Empuje el botón “**Reloj**” (Timer) para fijar la duración de la música/sonidos de la naturaleza. Si no empuja el botón, la música/sonidos de la naturaleza continuarán funcionando. Si empuja el botón una vez, la luz verde destellará una vez y el reloj estará programado para 10 minutos. Cada vez que lo empuja aumentará el valor del reloj en 10 minutos hasta un total de 30 minutos.

To Use Vibration • Pour utiliser la vibration • Uso de la vibración

33

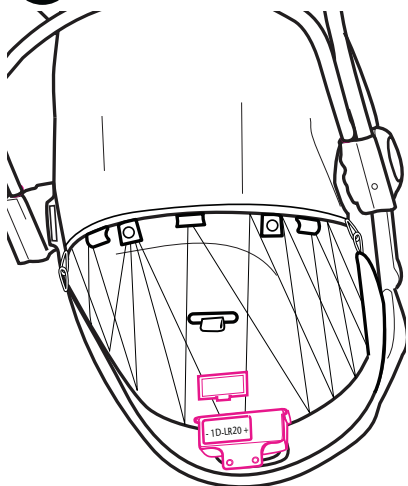

Remove battery lid, found under seat, with a key and insert 1 D (LR20-1.5V) battery in module. Replace lid.

Retirer le couvercle du compartiment de la pile qui se trouve sous le siège à l'aide d'une clé, et insérer une pile D (LR20-1,5V) dans le module. Replacer le couvercle.

Saque la tapa de las pilas que se encuentra debajo del asiento con una llave e inserte 1 pila D (LR20-1,5 V) en el módulo. Vuelva a poner la tapa.

34

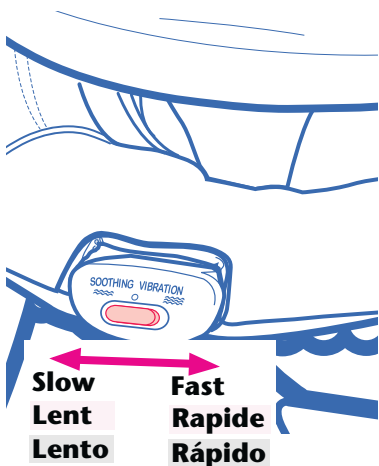

Vibration: Turn to one of two settings.

Vibration: Tournez à l'une des deux positions.

Vibración: Gírelo hasta llegar a uno de los dos valores.

For Storage • Pour l'entreposage • Para el almacenamiento

35

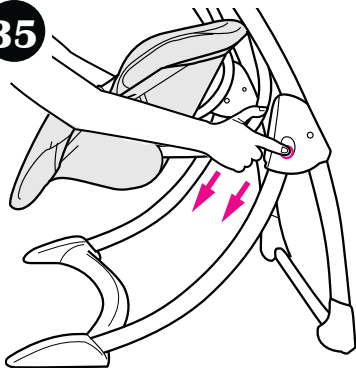

Press buttons on each side of swing to remove front legs for storage.

Appuyer sur les boutons situés de chaque côté du siège afin de retirer les pattes pour permettre le rangement.

Apriete los botones en cada costado del columpio para sacar las patas delanteras antes del almacenamiento.

Features on Certain Models

- **Caractéristiques sur certains modèles**
- **Características en ciertos modelos**

This model may not include some features.

Ce modèle pourrait ne pas inclure certaines caractéristiques.

Este modelo podría no incluir algunas de las características.

Body support • Support du corps • Soporte del cuerpo

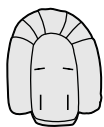

36

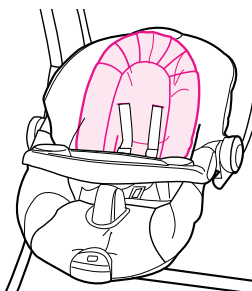

Only use this body support on this swing. Never use this body support on any other product.

Utiliser uniquement cet support de corps avec cette balançoire. Ne jamais utiliser cet support de corps avec un autre produit.

Use solamente este soporte del cuerpo en este columpio. Nunca use este soporte del cuerpo con ningún otro producto.

Head support • Appui-tête • Apoyacabeza



37

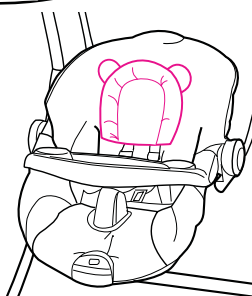

Only use this head support on this swing. Never use this head support on any other product.

Utiliser uniquement cet appui-tête avec cette balançoire. Ne jamais utiliser cet appui-tête avec un autre produit.

Use solamente este apoyacabeza en este columpio. Nunca use este apoyacabeza con ningún otro producto.

Assembling Mobile • Assemblage du mobile • Armado del móvil



3X

Styles may vary

Modèles
peuvent varier

Los estilos
pueden variar

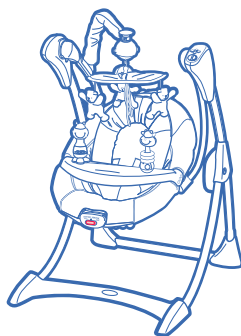
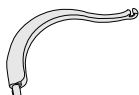
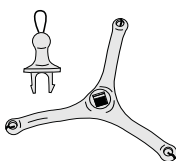

38

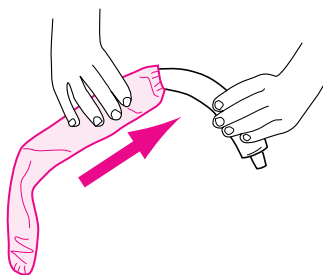

39

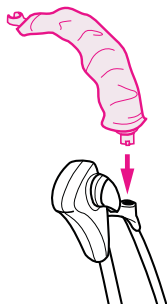

40

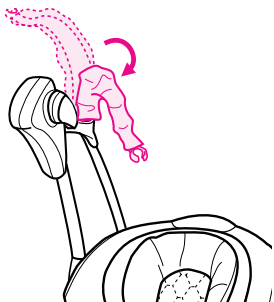

41

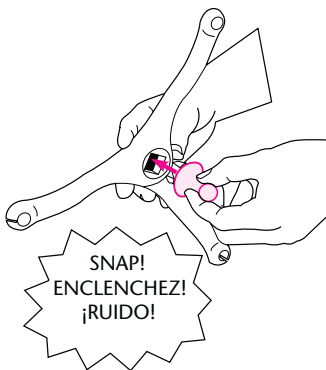

42

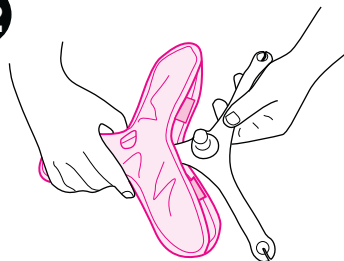

43

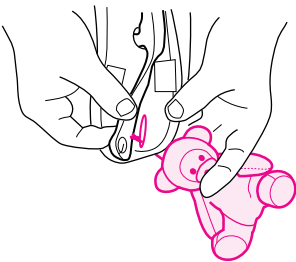

44

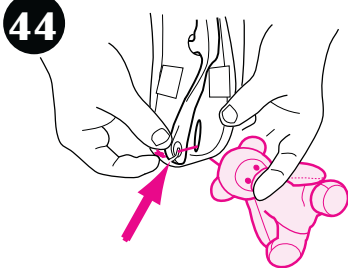

45

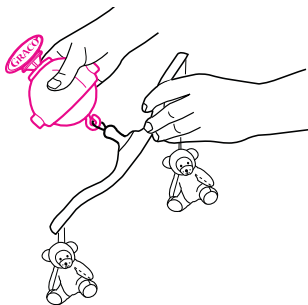

46

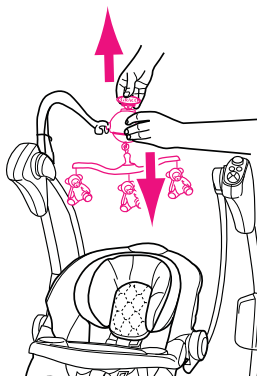

Pull up on the top while pulling down on the ball to put the mobile on the hanger arm.

Tirez vers le haut sur le dessus tout en tirant la balle vers le bas pour mettre le mobile sur le crochet de suspension.

Tire desde arriba mientras tira la pelota hacia abajo para colocar al móvil en el brazo colgante.

47

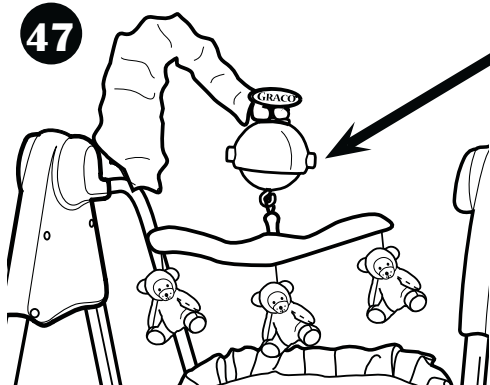

To spin faster, point axle side to side.

Pour tourner plus rapidement, pointez l'essieu du côté au côté.

Para que gire más rápidamente, apunte el eje de un lado a otro.

Mobile will spin as the swing rocks back and forth. It is possible to change the speed of the spinning mobile by turning the mobile ball about $\frac{1}{4}$ turn. The mobile will spin fastest when the mount is positioned exactly as shown above. You can experiment with different positions to find a desired speed.

Le mobile tournera lorsque la balançoire se balancera. Il est possible de changer la vitesse du mobile pivotant en tournant la balle du mobile d'environ $\frac{1}{4}$ de tour. Le mobile tournera plus rapidement si le montant est placé exactement comme illustré ci-dessus. Vous pouvez expérimenter avec différentes positions pour trouver la vitesse désirée.

El móvil girará a medida que el columpio se mece. Es posible cambiar la velocidad del móvil giratorio girando la pelota del móvil aproximadamente $\frac{1}{4}$ de vuelta. El móvil girará más rápidamente cuando el montaje está colocado exactamente como se indica anteriormente. Usted puede experimentar con distintas posiciones para encontrar la velocidad deseada.

Problem Solving

SWING WON'T OPERATE:

1. No batteries in swing.
2. Batteries dead.
3. Speed setting too low.
4. Batteries in backwards — check “+” and “-”.
5. Corrosion on battery terminals. Rotate batteries in place against terminals, or clean with sandpaper or steel wool if corrosion is severe.
6. Baby leaning too far forward.
7. Baby grabbing swing legs. (Discontinue use.)
8. Seat not pushed high enough for a good start.
9. Protective device activated. (Turn off motor, wait 3 minutes, then restart swing.)

SEAT DOESN'T SWING VERY HIGH:

1. Control setting too low.
2. Blanket hanging down, causing increased wind resistance.
3. Batteries too weak.
4. Baby leaning too far forward.
5. Baby too heavy or too active. (Discontinue use.)
6. Soft carpet (swings higher on hard floors).

Solutions aux problèmes

LA BALANÇOIRE NE DÉMARRE PAS:

1. Aucune piles dans la balançoire.
2. Piles épuisées.
3. Vitesse trop lente.
4. Piles installées à l'envers — vérifiez "+" et "-".
5. Corrosion sur les bornes à pile. Tourner les piles contre les bornes, ou nettoyez les bornes avec un papier de verre ou une paille de fer si la corrosion est sévère.
6. Bébé est trop penché vers l'avant.
7. Bébé attrape les pieds de la balançoire. (Cessez l'utilisation.)
8. Siège poussé trop légèrement pour un bon départ.
9. Dispositif protecteur activé. (Éteignez le moteur, attendez 3 minutes, et redémarrez la balançoire.)

LE SIÈGE NE BALANCE PAS TRÈS HAUT:

1. Vitesse trop lente.
2. Couverture qui pend, causant une résistance au vent.
3. Piles trop faibles.
4. Bébé est trop penché vers l'avant.
5. Bébé est trop lourd ou trop actif. (Cessez l'utilisation.)
6. Tapis épais (balance plus haut sur un plancher de bois).

Resolución de problemas

EL COLUMPIO NO FUNCIONA:

1. El columpio no tiene pilas.
2. Las pilas están gastadas.
3. El valor de la velocidad está demasiado bajo.
4. Las pilas están puestas al revés, verifique los polos positivos y negativos.
5. Los terminales de la pila están herrumbrados. Gire las pilas en su lugar contra los terminales, o límpielas con papel de lija o estopa de acero si la herrumbre es severa.
6. El bebé está demasiado adelante.
7. El bebé agarra las patas del columpio. (Deje de usar el columpio).
8. El asiento no está lo suficientemente alto para lograr un arranque eficaz.
9. Se ha activado el dispositivo de protección. (Apague el motor, espere 3 minutos, luego vuelva a activar el columpio).

LA SILLA NO COLUMPIA DEMASIADO ALTO:

1. El control está demasiado bajo.
2. La frazada cuelga, ofreciendo mayor resistencia al viento.
3. Pilas descargadas.
4. El bebé está demasiado adelante.
5. El bebé es demasiado pesado o demasiado activo (Deje de usar el columpio).
6. Alfombra suave (columpia más alto en pisos duros).

Mix 'N Move® Toys (sold separately)
Les jouets Mix 'N Move® (vendu séparément)
Juguetes Mix 'N Move® (se vende por separado)



Styles may vary

Modèles peuvent varier

Los estilos pueden variar

48

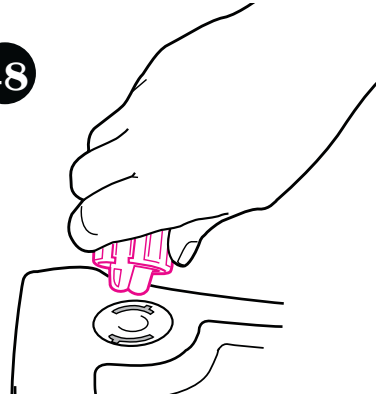

49

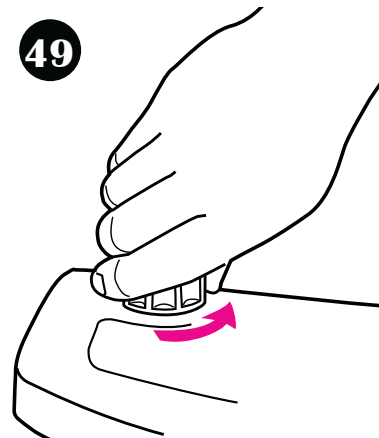

USA

To find out more about Graco's Mix 'N Move toys, visit our website at www.gracobaby.com or call 1-800-345-4109.

Canada

Pour en savoir plus au sujet des jouets Mix 'N Move de Graco, composez le 1-800-667-8184.

EE.UU

Para obtener más información sobre los juguetes Mix 'N Move de Graco, visite nuestro sitio Web en www.gracobaby.com o llame al 1-800-345-4109.

Toybar (on certain models)

- Barra à jouets (sur certains modeles)
- Barra de juguetes (en ciertos modelos)

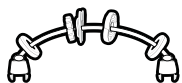

50

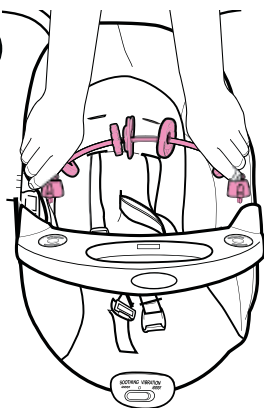

51

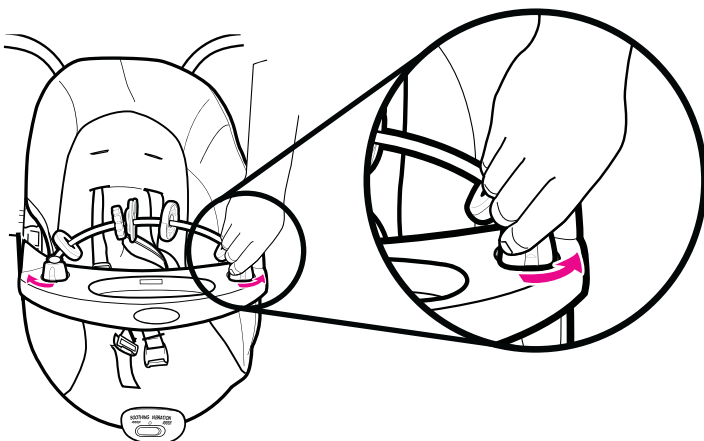

Care and Maintenance

- **FROM TIME TO TIME CHECK YOUR SWING** for loose screws, worn parts, torn material or stitching. Replace or repair the parts as needed. Use only Graco replacement parts.
- **REMOVABLE CLOTH SEAT COVER** may be machine washed in cold water on delicate cycle and drip-dried. NO BLEACH.
- **TO CLEAN FRAME**, use only household soap and warm water. NO BLEACH OR DETERGENT.
- **EXCESSIVE EXPOSURE TO SUN OR HEAT** could cause fading or warping of parts.

Soins et entretien

- **DE TEMPS EN TEMPS, VÉRIFIEZ VOTRE BALANÇOIRE** pour des vis desserrées, pièces usées, tissu déchiré ou décousu. Remplacez ou réparez au besoin. Utilisez seulement les pièces de remplacement Graco.
- **HOUSSE DE SIÈGE AMOVIBLE** est lavable à la machine à l'eau froide, cycle délicat et suspendre pour sécher. PAS D'EAU DE JAVEL.
- **POUR NETTOYER L'ARMATURE:** utilisez un savon de ménage doux et de l'eau tiède. PAS D'EAU DE JAVEL OU DÉTERGENT.
- **UNE EXPOSITION PROLONGÉE AU SOLEIL OU CHALEUR** peut provoquer une décoloration prématurée des pièces.

Cuidado y mantenimiento

- **DE VEZ EN CUANDO, INSPECCIONE EL COLUMPIO** para determinar si hay tornillos flojos, piezas gastadas, material o costuras rotas. Cambie o repare las piezas según sea necesario. Use solamente repuestos marca Graco.
- **LA FUNDA DE TELA REMOVIBLE DEL ASIENTO** puede lavarse a máquina en agua fría en el ciclo delicado y secarse al aire. NO USE BLANQUEADOR.
- **PARA LIMPIAR EL ARMAZÓN:** usar solamente jabón de uso doméstico y agua tibia. NO USE DETERGENTE O BLANQUEADOR.
- **EL CONTACTO EXCESIVO CON EL SOL O EL CALOR** podría causar que se destiña o se tuerzan algunas piezas.

Notes • Notas

Replacement Parts • Warranty Information (USA)
Pièces de rechange • Renseignements sur la garantie (au Canada)
Información sobre la garantía y las piezas de repuesto (EE.UU.)

To purchase parts or accessories or for warranty information in the United States, please contact us at the following:

Para comprar piezas o accesorios o para obtener información sobre la garantía en los Estados Unidos, por favor comuníquese con nosotros en:

www.gracobaby.com

or/ó

1-800-345-4109

To purchase parts or accessories or for warranty information in Canada, contact Elfe at:

Pour commander des pièces ou obtenir des renseignements au sujet de la garantie au Canada, communiquez avec Elfe au:

1-800-667-8184

(Fax: 514-344-9296)

or/ou

www.elfe.net

Product Registration (USA)
Inscription de votre produit (au Canada)
Registro del producto (EE.UU.)

To register your Graco product from within the U.S.A. visit us online at www.gracobaby.com/productregistration or return registration card provided with your product. We currently do not accept product registrations from those living outside the United States of America.

Pour inscrire votre produit Graco aux États-Unis, visitez notre site Internet www.gracobaby.com/productregistration ou retrouver la carte d'enregistrement fournie avec le produit. Pour le moment nous n'acceptons pas d'inscriptions de produits des résidents hors des États-Unis.

Para registrar su producto Graco desde dentro de los EE.UU., visítenos en línea en www.gracobaby.com/productregistration o envíe la tarjeta de registro provista con su producto. Actualmente no aceptamos registros de los productos de quienes viven fuera de los Estados Unidos de América.

Free Manuals Download Website

<http://myh66.com>

<http://usermanuals.us>

<http://www.somanuals.com>

<http://www.4manuals.cc>

<http://www.manual-lib.com>

<http://www.404manual.com>

<http://www.luxmanual.com>

<http://aubethermostatmanual.com>

Golf course search by state

<http://golfingnear.com>

Email search by domain

<http://emailbydomain.com>

Auto manuals search

<http://auto.somanuals.com>

TV manuals search

<http://tv.somanuals.com>