

## Booster Seat

---

## Owner's Manual

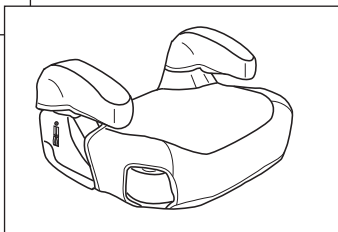

**READ THIS MANUAL.**

Do not install or use this car seat until you read and understand the instructions in this manual.

**FAILURE TO PROPERLY USE THIS CAR SEAT  
INCREASES THE RISK OF SERIOUS INJURY  
OR DEATH IN A SUDDEN STOP OR CRASH.**

# Table of Contents

Registration Information . . . . .	3
For Recall Information . . . . .	3
If You Need Help . . . . .	5
Parts List . . . . .	6
Warnings to Parents and Other Users . . . .	7-9
Assembling the Booster Seat . . . . .	10-11
Assembling the Back Support . . . . .	12-17
Weight and Height Limits . . . . .	18-19
Vehicle Seat Location Requirements . . . .	20
Vehicle Seat Belt Requirements . . . . .	21-22
SAFE Vehicle Belt Systems . . . . .	21
UNSAFE Vehicle Belt Systems . . . . .	22
Using your Graco Booster Seat . . . . .	23-25
Booster Seat Positions . . . . .	26
Securing your Child in Vehicle . . . . .	27-30
Adjusting the Head Support . . . . .	31
Removing the Back Support (on certain models) to Use as Backless Booster . . . .	32
Securing Child in Vehicle with Shoulder Belt Positioning Clip . . . . .	33-36
Airplane Use . . . . .	37
Cupholders . . . . .	37
Care and Maintenance . . . . .	37-38
Body Support (on certain models) . . . . .	39
Head Support Wings . . . . .	39
Instruction Sheet Storage . . . . .	40
Replacement Parts . . . . .	40

## Registration Information

**Model Number:** \_\_\_\_\_

**Date of Manufacture:** \_\_\_\_\_

**Purchase Date:** \_\_\_\_\_

### Register Your Booster Seat

Please fill in the above information. The **model number and date of manufacture** can be found on a label underneath your booster seat. Fill out the prepaid registration postcard attached to the seat cover and mail it today.

Child restraints could be recalled for safety reasons. You must register this restraint to be reached in a recall. Send your name, address, and the restraint's model number and date of manufacture to:

Graco Children's Products Inc.

150 Oaklands Blvd.

Exton, PA, 19341

or call 1-800-345-4109

or register online at

<http://www.gracobaby.com/carseatregistration>

## For Recall Information

- Call the U.S. Government's Vehicle Safety Hotline at 1-888-327-4236 (TTY: 1-800-424-9153), or go to <http://www.NHTSA.gov>
- Graco: 1-800-345-4109 or [www.gracobaby.com](http://www.gracobaby.com)

# **WARNING**

• **NEVER PLACE THIS BOOSTER SEAT IN A VEHICLE SEATING LOCATION THAT HAS AN AIR BAG.**

If an air bag inflates, it can hit the child and booster seat with great force and cause serious injury or death to your child. Refer to your vehicle owner's manual for information about air bags and booster seat installation.



## If You Need Help

Please contact our Customer Service Department with any questions you may have concerning parts, use, or maintenance. When you contact us, please have your product's **model number** ready so that we may help you efficiently. This number can be found on a sticker on the underside of your booster seat.

**1-800-345-4109 or [www.gracobaby.com](http://www.gracobaby.com)**

## Booster Seat Useful Life

**STOP** using this child restraint and throw it away 10 years after the date of manufacture.

Look for this sticker on the bottom of the child restraint:

MODEL	NAME
Date of Manufacture	_____   _____   _____ year month day
GRACO CHILDREN'S PRODUCTS, INC. EXTON, PA 19341 1-800-345-4109 Made in China	

LAP20004F

# Parts List

Adult assembly required.  
Tool required: Philips screwdriver

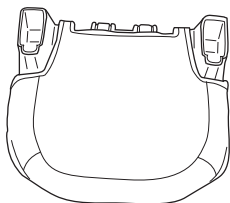

Base

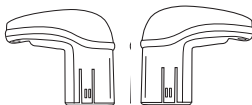

Left / right armrests



Height adjustment screw (2)

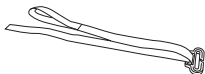

Shoulder belt  
positioning clip

## On certain models

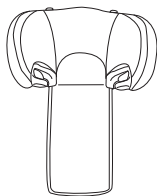

Head support

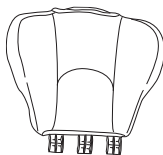

Lower back support



Body Support



Armrest covers

## Warnings to Parents and Other Users

### **WARNING**

- **NO BOOSTER SEAT CAN GUARANTEE PROTECTION FROM INJURY. HOWEVER, PROPER USE OF THIS BOOSTER SEAT REDUCES THE RISK OF SERIOUS INJURY OR DEATH TO YOUR CHILD.**
- **DO NOT INSTALL OR USE THIS BOOSTER SEAT UNTIL YOU READ AND UNDERSTAND THE INSTRUCTIONS IN THIS MANUAL AND IN YOUR VEHICLE OWNER'S MANUAL.** DO NOT let others install or use the booster seat unless they understand how to use it.
- **FAILURE TO PROPERLY USE THIS BOOSTER SEAT INCREASES THE RISK OF SERIOUS INJURY OR DEATH IN A SHARP TURN, SUDDEN STOP OR CRASH.** Your child can be injured in a vehicle even if you are not in a crash. Sudden braking and sharp turns can injure your child if the booster seat is not properly installed or if your child is not properly secured in the booster seat.

- According to accident statistics, **CHILDREN ARE SAFER WHEN PROPERLY RESTRAINED IN REAR VEHICLE SEATING POSITIONS, RATHER THAN FRONT SEATING POSITIONS.** For a vehicle with a front passenger air bag, refer to your vehicle owner's manual as well as these instructions for booster seat installation.
- **NEVER LEAVE YOUR CHILD UNATTENDED.**
- **NEVER LEAVE A BOOSTER SEAT UNSECURED IN YOUR VEHICLE.** An unsecured booster seat can be thrown around and may injure occupants in a sharp turn, sudden stop or crash. Remove it or make sure that it is securely belted in the vehicle.
- **REPLACE THE BOOSTER SEAT AFTER AN ACCIDENT OF ANY KIND.** An accident can cause damage to the booster seat that you cannot see.
- **DO NOT MODIFY YOUR BOOSTER SEAT** or use any accessories or parts supplied by other manufacturers.
- **NEVER USE BOOSTER SEAT IF IT HAS DAMAGED OR MISSING PARTS.** DO NOT use a cut, frayed or damaged vehicle seat belt.



- **THE BOOSTER SEAT CAN BECOME VERY HOT IF LEFT IN THE SUN.** Contact with these parts can burn your child's skin. Always touch the surface of any metal or plastic parts before putting your child in the booster seat.
- **THIS CHILD RESTRAINT CONFORMS** to all applicable Federal Motor Vehicle Safety Standards and is certified for use in motor vehicles. This restraint is NOT certified for use in aircraft because there is no shoulder belt available.
- **NEVER GIVE THIS BOOSTER SEAT** to someone else without also giving them this manual.
- **NEVER USE A SECOND-HAND BOOSTER SEAT** or a booster seat whose history you do not know.
- **NEVER USE THIS BOOSTER SEAT** without the armrests attached to the base.
- **DO NOT USE BOOSTER SEAT** without seat pad.

# Assembling the Booster Seat

## Step 1.

Insert armrest into base as shown until buttons snap into slots on side of base **1**.

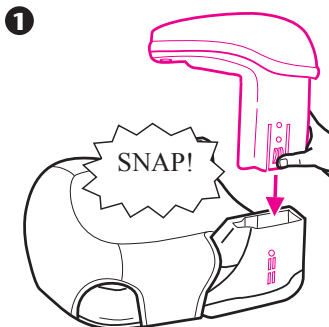

## Step 2.

Select the desired armrest height for your child, then insert the height adjustment screw **2** and tighten. Repeat for other armrest.

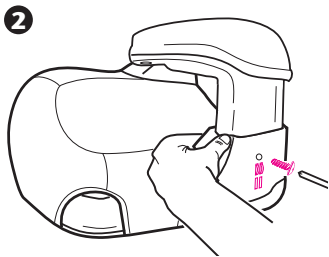

## Step 3.

To adjust armrests, remove screw and press in button on side of base as shown to raise or lower **3**. Reinsert screw and tighten.

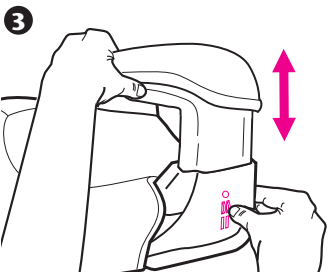

**CHECK** to make sure armrests are securely attached by pulling up on them.

## Step 4.

Slip armrest covers  
(on certain models)  
onto armrests as shown.

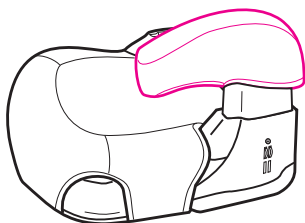
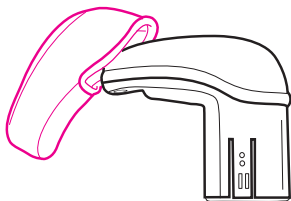

## Step 5.

Your Graco booster seat  
is now ready to use. See  
page 33, “Securing  
Child in Vehicle with  
Shoulder Belt  
Positioning Clip”.

**FOR MODELS** with a  
back support continue  
on to **Step 6.**

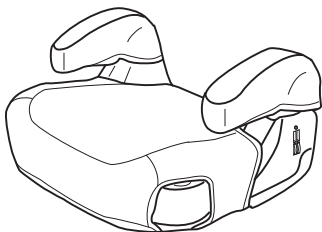

## Assembling the Back Support (on certain models)

### Step 6.

**On certain models**, your lower back support pad may not be attached to the back support. Place lower back support pad around edges of support as shown. Then fasten lower elastic strap to the metal hook on the other side of the seat pad. If your lower back support pad is already attached go to **Step 6a**.

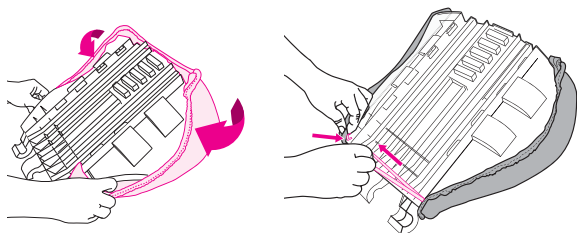

### Step 6a.

Flip head support and lower back support over as shown **1**.

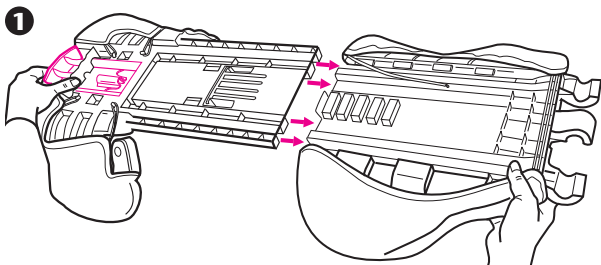

## Step 7.

Squeeze red adjustment button and slide two pieces together until they snap into place **2**.

**CHECK** to make sure two pieces are securely snapped together by pulling on them.

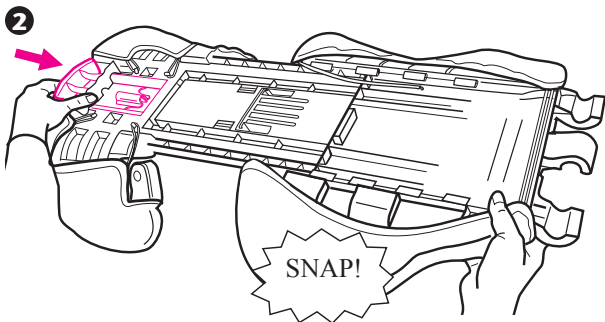

## Step 8.

Attach elastic strap to metal hook on other side of seat pad as shown **3**. If your elastic strap is already attached you can skip to Step 9.

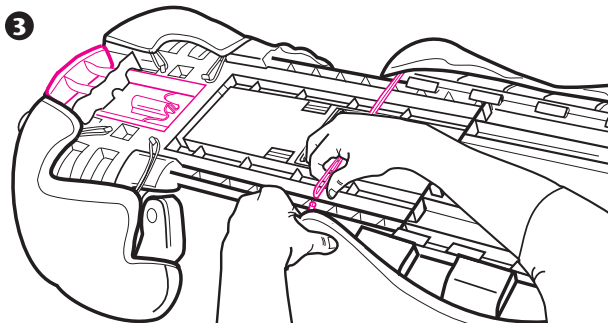

## Step 9.

Flip seat over and insert the fabric from the head support underneath the fabric on the lower back support as shown **4**.

To make insertion of fabric easier, slide the upper and lower back pieces apart by squeezing the red adjustment button.

**4**

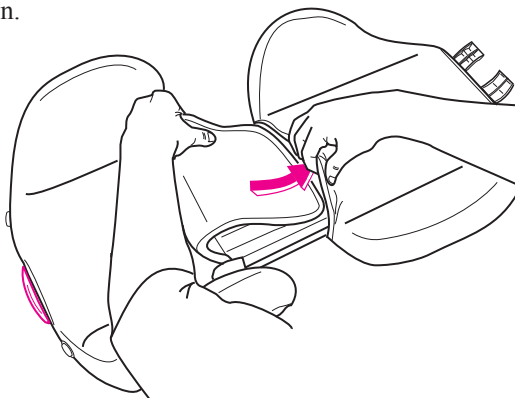

## Step 10.

Attach backrest to base. “U”-shaped hooks on bottom of backrest will interlock with bars on base **5**.

Make sure that no part of the seat covering interferes when attaching backrest to the base.

**5**

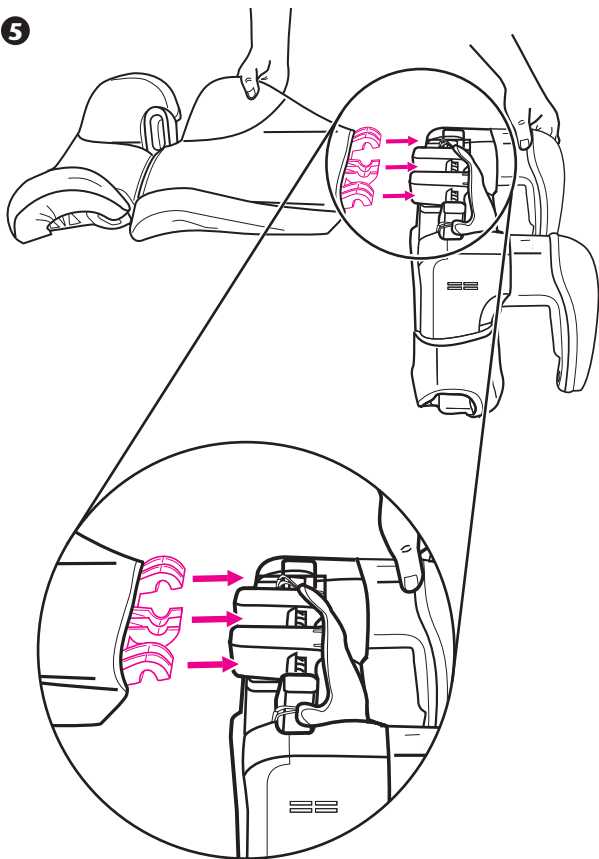

## Step 11.

Once backrest is securely attached to the base, push backrest up as shown **6**.

**6**

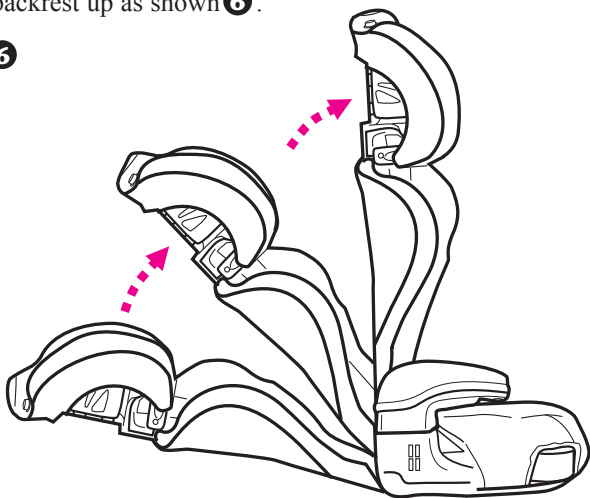



## Step 12.

Your Graco booster seat is now ready to use.

See page 23-30, “Using your Graco Booster Seat” and “Securing Your Child in Vehicle”.

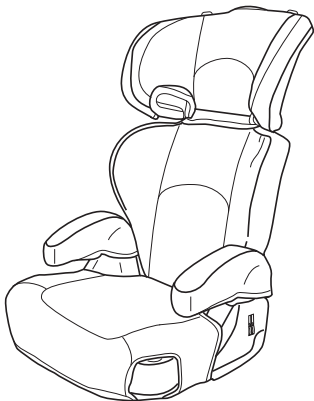

# Weight and Height Limits

## **⚠ WARNING**

FAILURE TO USE booster seat in a manner appropriate for your child's size may increase the risk of serious injury or death.

To use this Graco booster seat, your child **MUST** meet **ALL** of the following requirements:

### **With back support (approximately 3 to 10 years old) :**

- weigh between 30 and 100 lbs. (mass between 13.6 and 45 kg), and
- are between 38 and 57 inches (96 and 145 cm) in height, and
- the shoulder belt **MUST** lie across child's shoulders in red zone as shown in **1** and the lap portion is positioned low on the child's hips, and
- the child's ears are below top of booster seat. If tops of ears are above top of seat, your child is too large for the booster seat

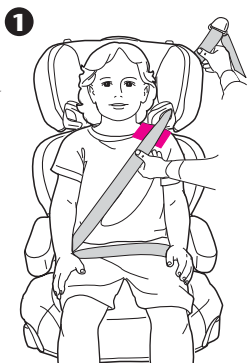

**Without back support  
(approximately 4 to 10 years old) :**

- weigh between 40 and 100 lbs.  
(mass between 18 and 45 kg), and
- are between 40 and 57 inches  
(101 and 145 cm) in height, and
- the shoulder belt **MUST** lie across child's shoulders in red zone as shown in **2** and the lap portion is positioned low on the child's hips, and
- when sitting on the booster seat, your child's ears are below the top of the vehicle seat cushion / head rest.

Your Graco booster seat can be used with or without the back support (on certain models) as long as the above requirements are met.

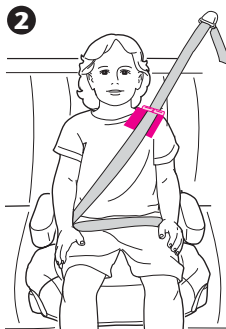

# Vehicle Seat Location Requirements

## **⚠️ WARNING**

**IMPROPER PLACEMENT OF THE BOOSTER SEAT INCREASES THE RISK OF SERIOUS INJURY OR DEATH.** Some seating positions in your vehicle may **NOT** be safe for this booster seat. Some vehicles do not have any seating positions that can be used safely with the booster seat. If you are not sure where to place the booster seat in your vehicle, consult your vehicle owner's manual or call Graco Children's Products Inc., at 1-800-345-4109.

- **Children are safer when properly restrained in rear vehicle seating positions.** Whenever possible secure the Graco booster seat in the center position of the seat directly behind the front seats. However, this position is often equipped with a lap belt only and cannot be used.



- The vehicle seat **MUST** face forward.

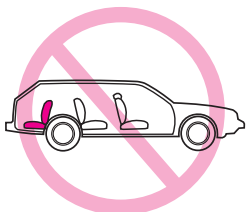

# Vehicle Seat Belt Requirements

## **⚠ WARNING**

**MANY SEAT BELT SYSTEMS ARE NOT SAFE TO USE WITH THE BOOSTER SEAT.**

Pay careful attention to these systems; some of the seat belts that are **NOT** safe to use look very much like seat belts that are safe to use. If you are unsure, consult your vehicle owner's manual or call Graco Children's Products Inc., at 1-800-345-4109.

## **SAFE** Vehicle Seat Belt System

**ONLY A LAP/SHOULDER BELT SYSTEM CAN BE USED WITH THIS BOOSTER SEAT, IF**

the seat location meets all other requirements of these instructions and those in your vehicle owner's manual.

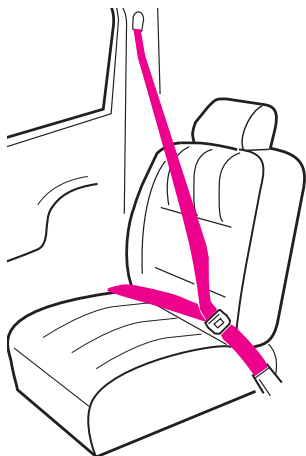

# UNSAFE Vehicle Seat Belt Systems

**DO NOT USE ANY OF THE FOLLOWING VEHICLE BELT SYSTEMS.**

- **NEVER** use a lap-only belt.
- **NEVER** use a **Passive Restraint - Lap or Shoulder Belt Mounted on Door**

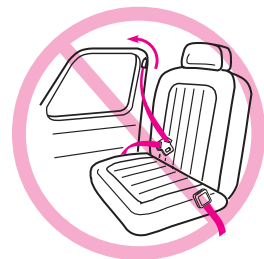
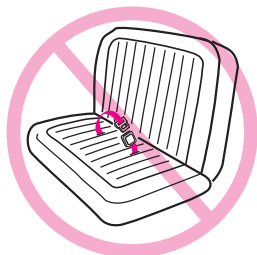

- **NEVER** use a **Passive Restraint - Lap Belt with Motorized Shoulder Belt**

**NEVER** use vehicle belts that are attached to the door in any way or that move along a track to automatically surround the passenger when the door is closed.

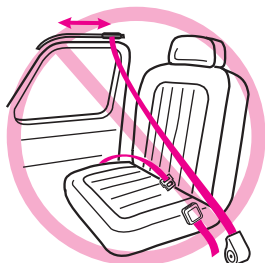

# Using your Graco Booster Seat

## **⚠️ WARNING**

**FAILURE TO PROPERLY SECURE YOUR CHILD AND THE BOOSTER SEAT IN YOUR VEHICLE INCREASES THE RISK OF SERIOUS INJURY OR DEATH IN THE EVENT OF A SHARP TURN, SUDDEN STOP OR CRASH.**

**WARNING:** Use only the vehicle's lap and shoulder belt system when restraining the child in this booster seat **1**.



**NEVER** use a vehicle lap-only belt across front of child **2**.

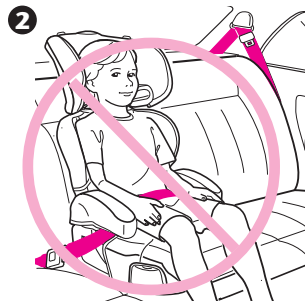

# ⚠️ WARNING

Vehicle belts **MUST** lie flat against child and **MUST** not be twisted.

**DO NOT** use shoulder belt loose or positioned under child's arm **3**.

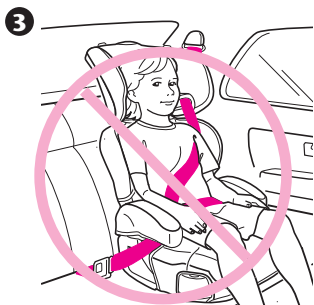

**DO NOT** position vehicle belt over top of the armrests **4**. It must pass underneath the armrests.

**Make sure vehicle belt is NOT twisted.**



**Lap portion of lap/shoulder belt MUST be low and snug on hips, just touching thighs.**

**DO NOT** allow child to slide down in booster seat **5**.

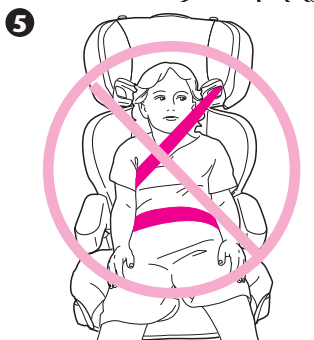

If child will not keep vehicle restraint properly positioned, **DO NOT** use this booster seat. Use a different child restraint system.



# ⚠ WARNING

Vehicle seat headrest must not interfere with booster seat head support. The front of booster seat **MUST NOT** hang over front of vehicle seat **6**.

**6**

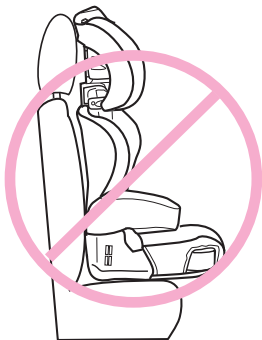

The back of the booster seat **MUST** fit tight against the vehicle seat back as shown **7**.

**7**

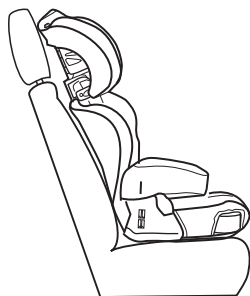

# Booster Seat Positions

Your booster seat has two positions as shown.

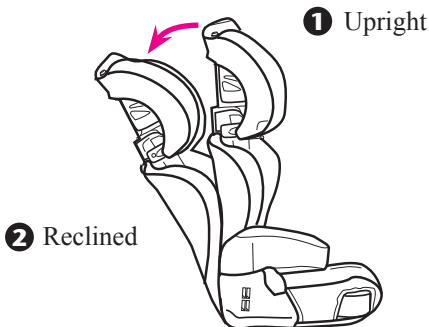

The back of the booster seat **MUST** fit tight against the vehicle seat back as shown in **3** in either the first or second position.



**DO NOT USE** booster seat beyond reclined position **2**.

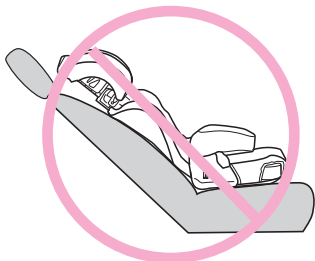

# Securing Your Child in Vehicle

1. Place booster seat firmly against the back of a forward-facing vehicle seat equipped with a lap/shoulder belt only **1**.
2. Have your child sit in booster seat with their back flat against back of booster seat.

**1**

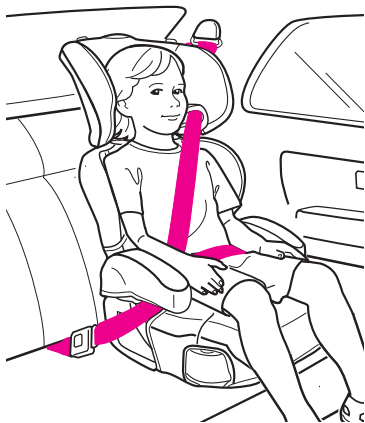

3. **Position shoulder belt through the shoulder belt guide shown in ②, NOT as shown in ③.** Fasten buckle and pull up on the shoulder belt to tighten.



**CORRECT**



**INCORRECT**

4. To ensure the correct head support height is obtained, the bottom of the headrest **SHOULD** be even with the top of child's shoulders **4** shown in and the shoulder belt must be positioned in the red zone as shown in **5**.



**CORRECT**

The lap belt portion **MUST** pass under the armrests and be positioned low on the hips.



5. If the belt lies across child's neck, head or face **6**, readjust head support height.

Follow instructions on page 31, "Adjusting the Head Support".

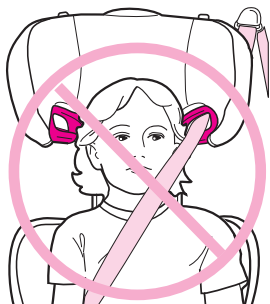

**INCORRECT**

**6**

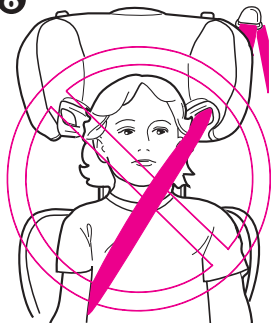

**INCORRECT**

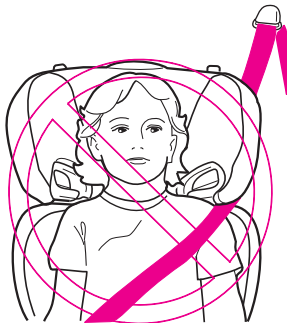

**INCORRECT**

## Adjusting the Head Support

**BEFORE** adjusting the head support height, have your child lean forward slightly.

Squeeze the red adjustment button on top of seat and pull back support up until it snaps into one of the 6 height positions.

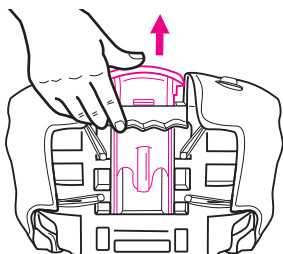

Back of seat

To lower, squeeze red adjustment button and push down.

**CHECK** to make sure it is securely snapped into one of the 6 height positions by pulling up on head support.

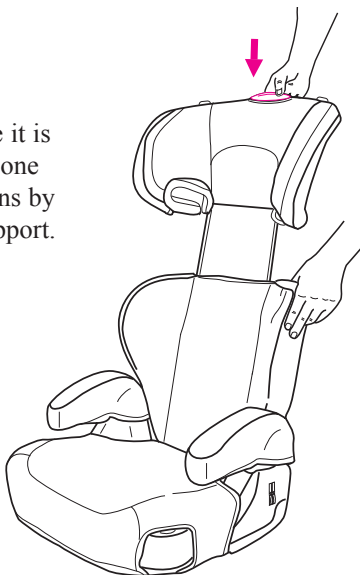

# Removing the Back Support (on certain models) to Use as Backless Booster

To use booster seat without back support:

Remove back support  
as shown.

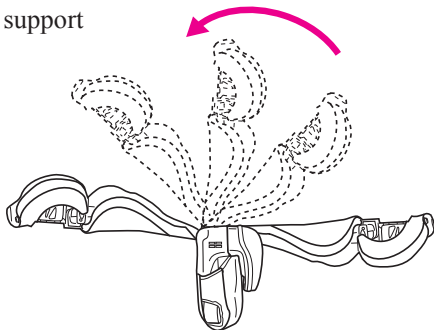

“U”-shaped  
hooks on bottom  
of back support  
are interlocked  
with bars on  
base. Lift back  
support off base.

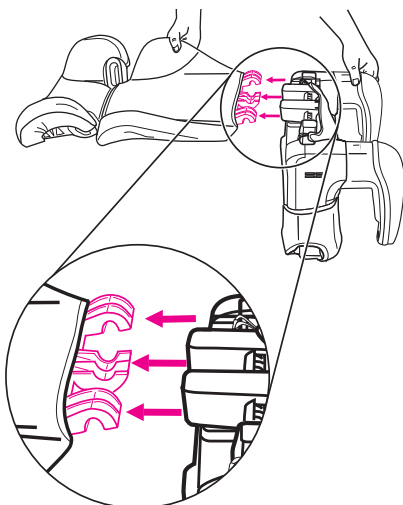



# Securing Child in Vehicle with Shoulder Belt Positioning Clip

The shoulder belt **MUST** lie across child's shoulders in red zone as shown.

If shoulder belt lies outside this zone, the shoulder belt positioning clip **MUST** be used.

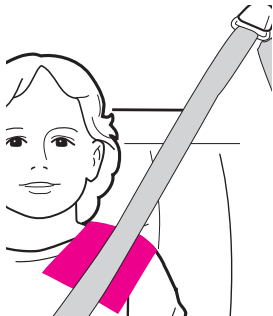

## To attach clip to booster seat:

1. The shoulder belt positioning clip **MUST** be attached onto the horizontal bar in the center of the base. Insert the loop end of strap around horizontal bar on rear of seat as shown in **1**.

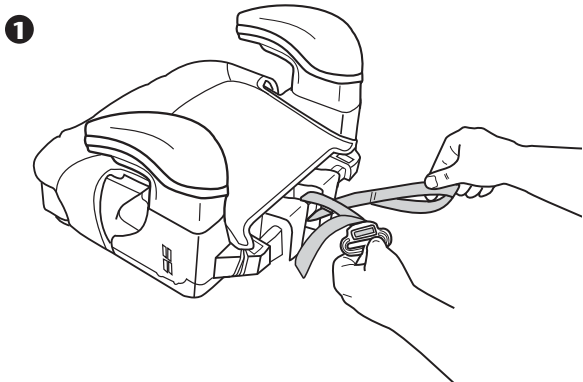

2. Pass the clip and strap through the loop end as shown in **2** and pull strap up **3** .

NOTE: Free end of strap should face front of seat.

**2**

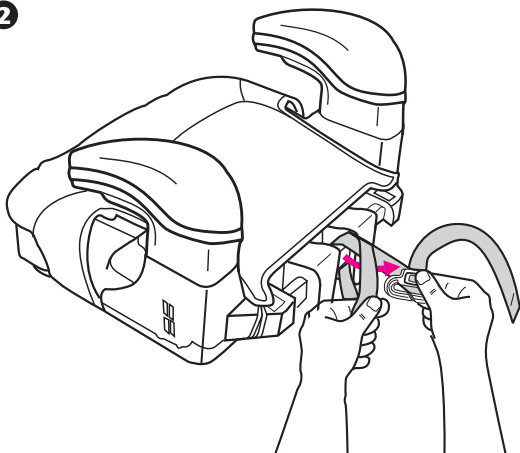

**3**

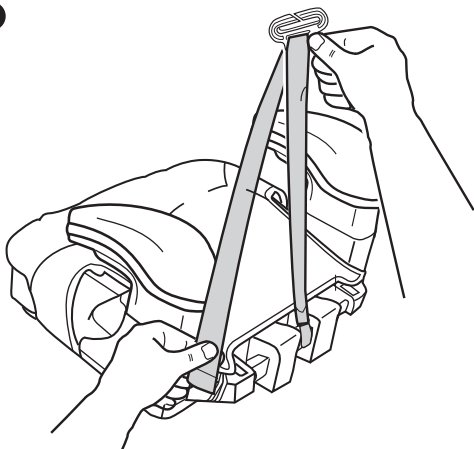

3. Slide the vehicle shoulder belt onto the clip as shown in 4 and pull strap down to tighten clip against child's shoulder.

**The lap belt portion MUST pass under the armrests and be positioned low on the hips.**

**The belt MUST NOT be twisted.**

4

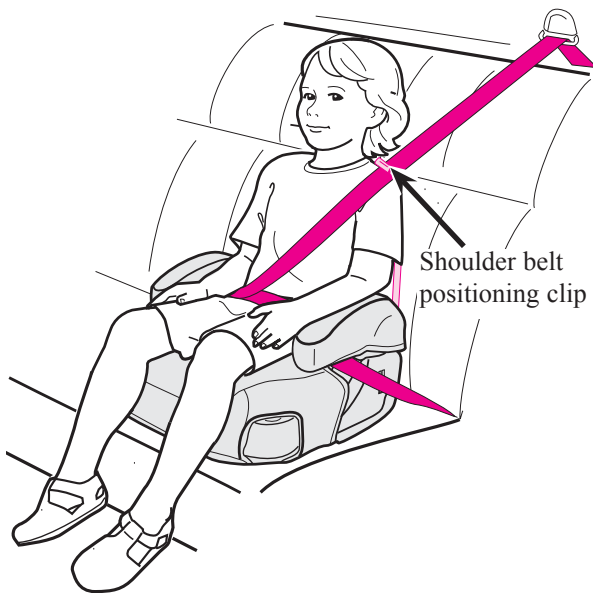

## Rear view of child sitting in seat

5

Shoulder belt  
positioning clip

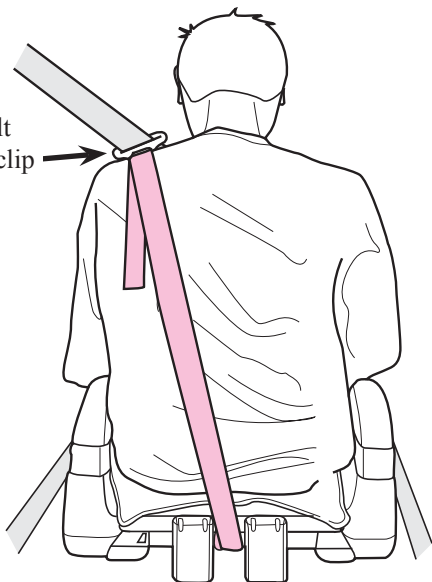

4. For warnings on vehicle belt positions, see page 23-25, “Using your Graco Booster Seat”.

## Additional Information

### Airplane Use

This restraint is not certified for aircraft use because there are no shoulder belts available in an aircraft.

### Cupholders

Cupholders are included on both sides of the seat.

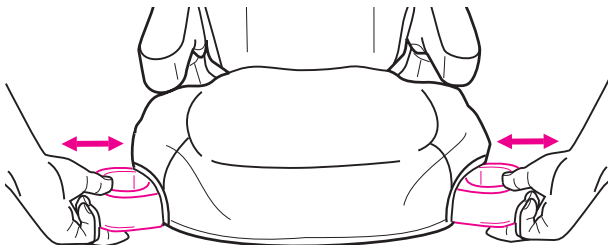

### Care and Maintenance

- **CONTINUOUS USE OF BOOSTER SEAT MAY CAUSE DAMAGE TO VEHICLE SEAT.** Use a booster seat mat, towel or thin blanket to protect upholstery.
- **METAL AND PLASTIC PARTS:** clean with mild soap and cool water. No bleach or detergents.

# To Remove Seat Cover

1. Remove elastic loops and hooks from seat as shown **1**.

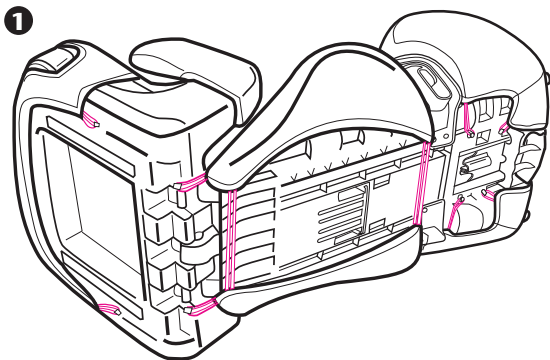

On some models, there is a plastic clip **2** in the front of the seat pad on the base that will need to be removed before washing.

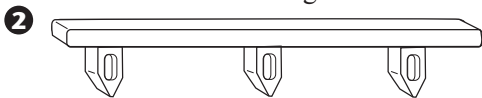

2. Machine wash cover in cold water on delicate cycle and drip-dry. DO NOT USE BLEACH.
3. To put the seat cover back on, reverse preceding instructions.

## Body Support (on certain models)

The body support is included with some models. Attach body support exactly as shown.

**DO NOT** use any other body support other than the one provided by Graco.

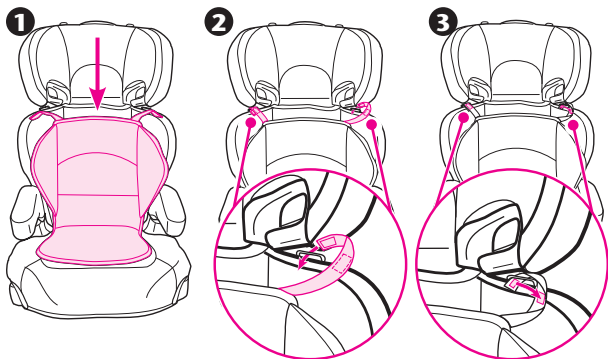

## Head Support Wings

To adjust the head support wings, press button(s) as shown. There are 2 positions to choose from.

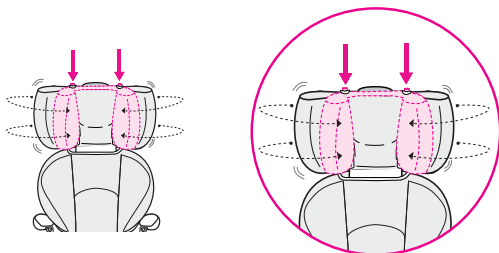

## Instruction Sheet Storage

Your instruction sheet can be stored on the bottom of the seat as shown.

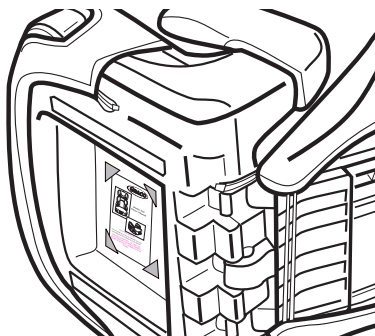

## Replacement Parts

To purchase parts or accessories or for warranty information in the United States, please contact us at the following:

**[www.gracobaby.com](http://www.gracobaby.com)**

**or**

**1-800-345-4109**





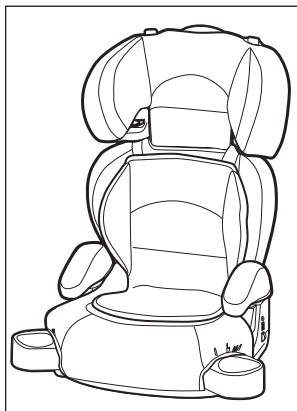

Asiento para niños

---

Manual del propietario

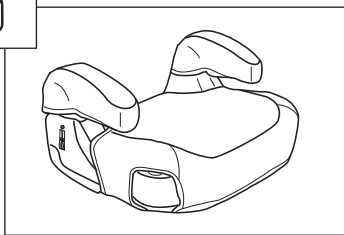

**LEA ESTE MANUAL.**

No instale ni use este asiento de seguridad infantil hasta que haya leído y entendido las instrucciones en este manual.

**NO USAR ESTE ASIENTO DE SEGURIDAD INFANTIL DE MANERA CORRECTA AUMENTA EL RIESGO DE LESIONES GRAVES O LA MUERTE EN UNA PARADA REPENTINA O UN ACCIDENTE.**

# Índice de materias

Información de inscripción . . . . .	3
Información sobre retiradas . . . . .	3
Si necesita ayuda . . . . .	5
Lista de piezas . . . . .	6
Advertencias a padres y otros usuarios . . . . .	7-9
Montar del asiento para niños . . . . .	10-11
Montar el respaldo . . . . .	12-17
Límites de altura y peso . . . . .	18-19
Requisitos para la ubicación del asiento del vehículo . . . . .	20
Requisitos para los cinturones de seguridad del vehículo . . . . .	21-22
Sistemas SEGUROS de cinturones de seguridad del vehículo . . . . .	21
Sistemas INSEGUROS de cinturones de seguridad del vehículo . . . . .	22
Usar su asiento para niños de Graco . . . . .	23-25
Posiciones del asiento para niños . . . . .	26
Sujetar a su niño en el vehículo . . . . .	27-30
Ajustar el apoyacabezas . . . . .	31
Desmontar el respaldo (en ciertos modelos) para usarlo como un asiento para niños sin respaldo . . . . .	32
Sujetar a su niño en el vehículo con el clip de colocación del cinturón de hombro . . . . .	33-36
Uso en aviones . . . . .	37
Apoyavasos . . . . .	37
Cuidado y mantenimiento . . . . .	37-38
Soporte del cuerpo (en ciertos modelos) . . . . .	39
Protectores laterales del apoyacabezas . . . . .	39
Almacenaje de la hoja de instrucciones . . . . .	40
Repuestos . . . . .	40

## Información de inscripción

Número de modelo:

---

Fecha de fabricación:

---

Fecha de compra:

---

### Inscriba su asiento para niños

Complete la información indicada arriba. El **número de modelo y la fecha de fabricación** pueden encontrarse en la etiqueta debajo de su asiento para niños. Rellene la postal prefranqueada de inscripción adjunta a la funda de la silla y envíela hoy mismo.

Se podrá efectuar retiradas de asientos de seguridad infantil por razones de seguridad. Usted debe inscribir este asiento de seguridad infantil para poder ser localizado en caso de una retirada. Envíe su nombre, dirección, número de modelo y fecha de fabricación a:

Graco Children's Products Inc.  
150 Oaklands Blvd.  
Exton, PA, 19341 EE.UU.  
llame a 1-800-345-4109  
o regístrelo en línea en  
<http://www.gracobaby.com/carseatregistration>

### Información sobre retiradas

- Llame a la línea directa de seguridad automotriz del gobierno de EE.UU. al 1-888-327-4236 (TTY:1-800-424-9153), o <http://www.NHTSA.gov>
- Graco: 1-800-345-4109 o [www.gracobaby.com](http://www.gracobaby.com)

# **ADVERTENCIA**

- **NUNCA COLOQUE ESTA ASIENTO PARA NIÑOS EN UN ASIENTO DEL VEHÍCULO EQUIPADO CON BOLSA DE AIRE.** Si la bolsa de aire se infla, puede golpear al niño y a el asiento para niños con mucha fuerza y puede causar lesiones graves o la muerte de su niño. Refiérase al manual del propietario de su vehículo para información sobre bolsas de aire y la instalación de asiento para niños.



## Si necesita ayuda

Póngase en contacto con nuestro Departamento de Servicio al Cliente con cualquier pregunta que tenga sobre piezas, el uso o el mantenimiento. Cuando se pone en contacto con nosotros, tenga a mano el **número de modelo** de su producto para que le podamos ayudar de manera eficaz. Este número se puede encontrar en una etiqueta en el lado inferior de su asiento para niños.

**1-800-345-4109 o [www.gracobaby.com](http://www.gracobaby.com)**

## Vida útil del asiento para niños

**DEJE** de usar este sistema de seguridad para niños y tírelo a la basura 10 años después de la fecha de fabricación.

Busque la etiqueta en el lado inferior del asiento de seguridad:

MODEL	NAME
Date of Manufacture	_____
	year   month   day
GRACO CHILDREN'S PRODUCTS, INC.	
EXTON, PA 19341 1-800-345-4109	
Made in China	

LAPZ0004F

# Lista de piezas

Se requiere el montaje por un adulto.

Herramienta requerida : destornillador Philips

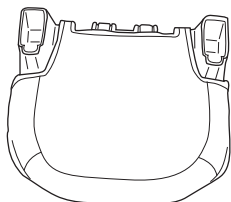

Base

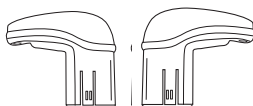

Apoyabrazos  
izquierdo y derecho



Tornillo de ajuste  
de la altura (2)

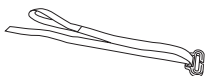

Clip de colocación del  
cinturón de hombro

## En ciertos modelos

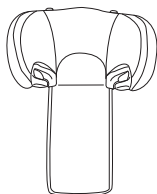

Apoyacabezas

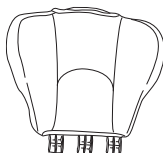

Respaldo

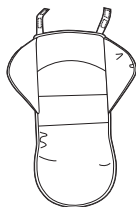

Soporte del  
cuerpo



Fundas de los apoyabrazos

## Advertencias a padres y otros usuarios

# **ADVERTENCIA**

- **NINGÚN ASIENTO DE SEGURIDAD PARA AUTOMÓVIL PUEDE GARANTIZAR LA PROTECCIÓN CONTRA LESIONES EN TODAS LAS SITUACIONES. SIN EMBARGO, EL USO CORRECTO DE ESTE ASIENTO DE SEGURIDAD PARA AUTOMÓVIL REDUCE EL RIESGO DE QUE SU NIÑO SUFRA LESIONES SERIAS O LA MUERTE.**
- **NO INSTALE NI USE ESTE ASIENTO PARA NIÑOS ANTES DE LEER Y ENTENDER LAS INSTRUCCIONES EN ESTE MANUAL Y EN EL MANUAL DEL PROPIETARIO DE SU VEHÍCULO.** NO permita que otros instalen ni usen este asiento para niños a menos que entiendan cómo usarla.
- **NO USAR ESTE ASIENTO PARA NIÑOS DE MANERA CORRECTA AUMENTA EL RIESGO DE LESIONES GRAVES O LA MUERTE EN UNA PARADA REPENTINA O UN ACCIDENTE.** Su niño puede lesionarse en un vehículo incluso si no sufre un accidente. Las paradas repentinas y los giros bruscos pueden lesionar a su niño si el asiento para niños no está instalada correctamente o si su niño no está bien sujetado en el asiento para niños.

- Según las estadísticas de accidentes, **LOS NIÑOS ESTÁN MÁS SEGUROS CUANDO SE ENCUENTRAN SUJETADOS CORRECTAMENTE EN LOS ASIENTOS TRASEROS DE LOS VEHÍCULOS, EN VEZ DE LOS ASIENTOS DELANTEROS.** Para vehículos con bolsas de aires para los pasajeros delanteros, refiérase al manual del propietario de su vehículo, además de estas instrucciones para la instalación del asiento para niños.
- **NUNCA DEJE SOLO A SU NIÑO.**
- **NUNCA DEJE UN ASIENTO PARA NIÑOS SIN SUJETAR EN SU VEHÍCULO.** Un asiento para niños sin sujetar puede moverse y lesionar a los pasajeros en un giro brusco, una parada repentina o un accidente. Quítela o asegúrese que esté bien sujeta en el vehículo con el cinturón de seguridad.
- **REEMPLACE EL ASIENTO PARA NIÑOS DESPUÉS DE UN ACCIDENTE DE CUALQUIER TIPO.** Un accidente puede causar daños ocultos en el asiento para niños.
- **NO MODIFIQUE SU ASIENTO PARA NIÑOS** ni use ningún accesorio o pieza proporcionados por otros fabricantes.
- **NUNCA USE UN ASIENTO PARA NIÑOS QUE TENGA PIEZAS DAÑADAS O FALTANTES.** NO use un cinturón de seguridad cortado, desgastado o dañado.



- **EL ASIENTO PARA NIÑOS PUEDE CALENTARSE MUCHO SI SE DEJA AL SOL.** El contacto con estas piezas puede quemar la piel de su niño. Siempre toque la superficie de cualquier pieza metálica o de plástico antes de colocar a su niño en el asiento para niños.
- **ESTE ASIENTO DE SEGURIDAD INFANTIL CUMPLE CON** todas las normas Federales de Seguridad de Automóviles aplicables y está certificado para su uso en automóviles. Este asiento de seguridad **NO** está certificado para su uso en aeronaves, porque las mismas no disponen de cinturones de hombro.
- **NUNCA DE ESTE ASIENTO PARA NIÑOS** a otra persona sin también darles este manual.
- **NUNCA USE UN ASIENTO PARA NIÑOS DE SEGUNDA MANO** ni un asiento para niños cuya historia no conoce.
- **NUNCA USE ESTE ASIENTO PARA NIÑOS** sin los apoyabrazos conectados a la base.
- **NO USE EL ASIENTO PARA NIÑOS** sin la almohadilla del asiento.

# Montar del asiento para niños

## Paso 1.

Inserte el apoyabrazos en la base como se indica hasta que los botones se traben en las ranuras de la base lateral **1**.

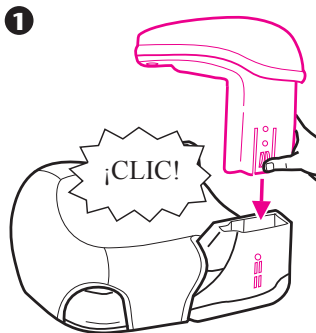

## Paso 2.

Seleccione la altura deseada del apoyabrazos para su niño, luego inserte el tornillo de ajuste de la altura **2** y ajústelo. Repita el procedimiento en el otro apoyabrazos.

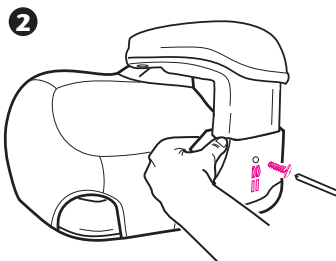

## Paso 3.

Para ajustar el apoyabrazos, saque los tornillos y oprima el botón en el costado de la base como se indica para subirlo o bajarlo **3**. Vuelva a insertar el tornillo y ajústelo.

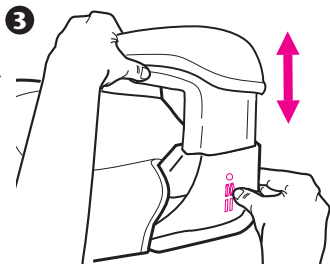

**VERIFIQUE** que los apoyabrazos están bien conectados, jalando los mismos.

## Paso 4.

Deslice las fundas de los apoyabrazos (en ciertos modelos) en los apoyabrazos, como se indica.

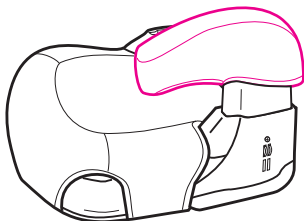
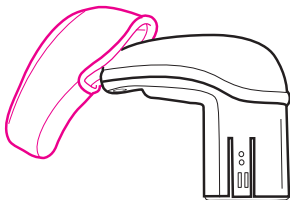

## Paso 5.

Su asiento para niños de Graco ya está lista para usar. Vea la página 33, "Sujetar a su niño en el vehículo con el clip de colocación del cinturón de hombro".

**PARA LOS MODELOS**  
con respaldo, siga con el  
**Paso 6.**

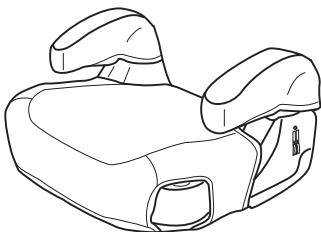

## Montar el respaldo (en ciertos modelos)

### Paso 6.

En ciertos modelos, es posible que la almohadilla inferior del respaldo no esté sujeta al respaldo. Coloque la almohadilla inferior del respaldo alrededor de los bordes de apoyo, como indica la figura. Luego ajuste la correa elástica inferior al gancho de metal que está en el lado opuesto de la almohadilla del asiento.

Si ya sujetó la almohadilla del respaldo, diríjase al **Paso 6a.**

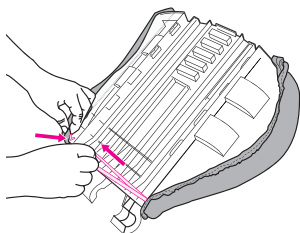
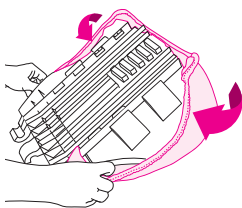

### Paso 6a.

De la vuelta al apoyacabezas y respaldo como se indica **1**.

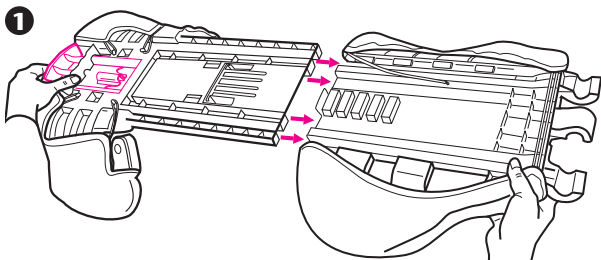

## Paso 7.

Apriete el botón rojo de ajuste y junte las dos piezas hasta que encajen en su sitio **2**.

**VERIFIQUE** que las dos piezas estén bien conectadas, jalando las mismas.

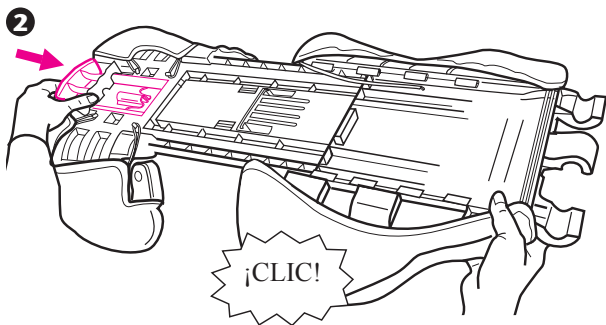

## Paso 8.

Sujete la correa de elastica como se indica **3**.

Si ya sujetó la correa elástica, puede dirigirse directamente el Paso 9.

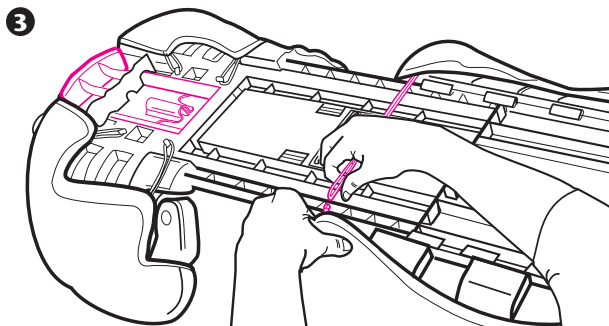

## Paso 9.

De la vuelta al asiento e inserte la tela del apoyacabezas debajo de la tela del respaldo como se indica **4**.

Para facilitar la inserción de la tela, separe las piezas superior e inferior del respaldo, apretando el botón rojo de ajuste.

**4**

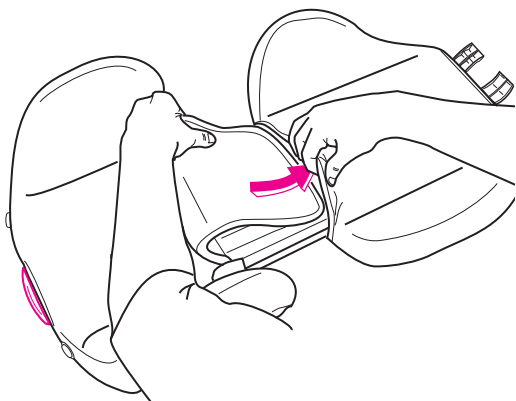

## Paso 10.

Conecte el respaldo a la base. Los ganchos en forma de "U" en el fondo del respaldo se engancharán en las barras de la base **5**.

Asegúrese que ninguna pieza de la funda del asiento interfiera con la conexión del respaldo a la base.

**5**

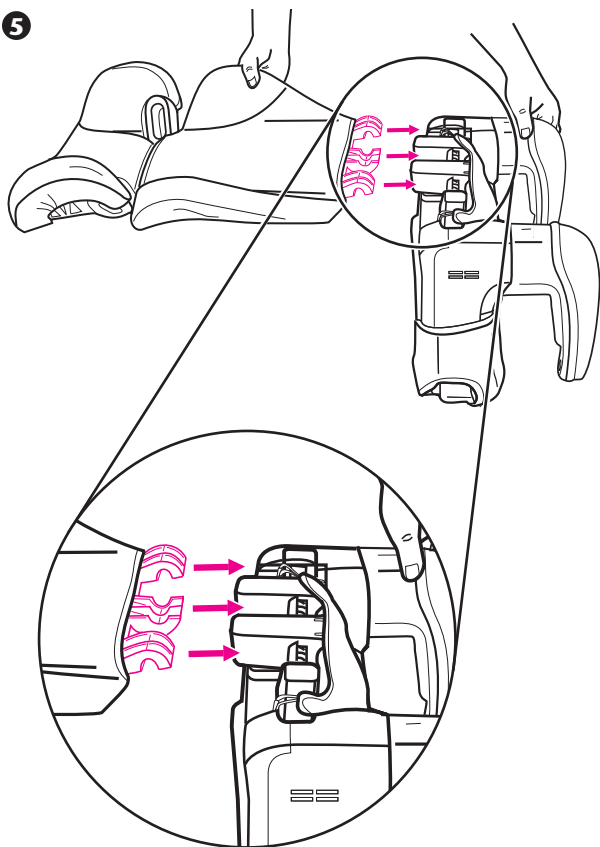

## Paso 11.

Una vez que el respaldo está bien conectado a la base, suba el mismo como se indica **6**.

**6**

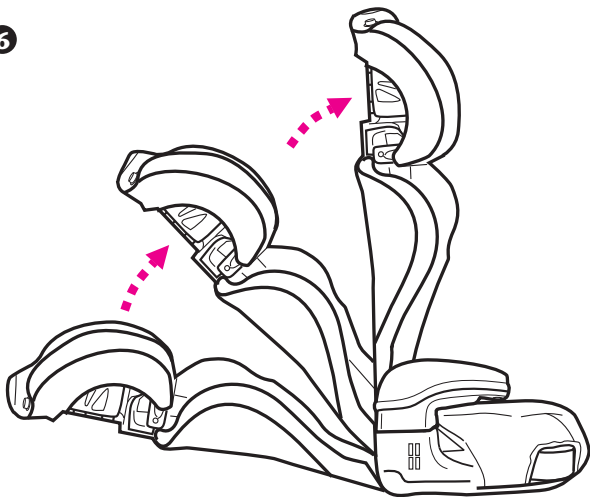



## Paso 12.

Su asiento para niños de Graco ya está lista para usar.

Vea las páginas 23 a 30, "Usar su asiento para niños de Graco" y "Sujetar a su niño en el vehículo".



## Límites de altura y peso

# ⚠️ ADVERTENCIA

NO USAR el asiento para niños de manera apropiada para el tamaño de su niño podrá aumentar el riesgo de lesiones graves o la muerte.

Para usar este asiento para niños de Graco, su niño **DEBE** cumplir con **TODOS** los requisitos siguientes:

**Con respaldo (de 3 a 10 años, aproximadamente):**

- o debe pesar entre 30 y 100 libras (13.6 y 45 kg), y
- medir entre 38 y 57 pulgadas (96 y 145 cm) de altura, y
- el cinturón de hombro **DEBE** cruzar los hombros del niño en la zona roja como se indica en **1** y la parte de regazo debe quedar en la parte inferior de las caderas del niño, y
- las orejas del niño deben quedar por debajo de la parte superior del asiento para niños. Si la parte superior de las orejas queda por encima de la parte superior de la silla, su niño es demasiado grande para el asiento para niños.

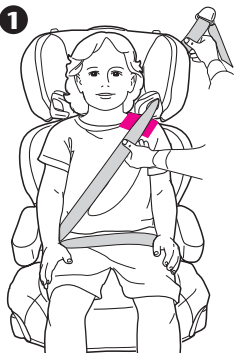

### **Sin respaldo (de 4 a 10 años, aproximadamente):**

- debe pesar entre 40 y 100 libras (18 y 45 kg), y
- medir entre 40 y 57 pulgadas (101 y 145 cm) de altura, y
- el cinturón de hombro **DEBE** cruzar los hombros del niño en la zona roja como se indica en **2** y la parte de regazo debe quedar en la parte inferior de las caderas del niño, y
- al sentarse en el asiento para niños, las orejas de su niño deben quedar por debajo de la parte superior de la almohadilla / apoyacabezas del asiento del vehículo.



Su asiento para niños de Graco puede usarse con o sin el respaldo (en ciertos modelos) siempre y cuando se cumplan los requisitos anteriores.

## Requisitos para la ubicación del asiento del vehículo

### **⚠️ ADVERTENCIA**

#### **LA COLOCACIÓN INCORRECTA DEL ASIENTO PARA NIÑOS AUMENTA EL RIESGO DE LESIONES GRAVES O LA MUERTE.**

Algunos asientos de su vehículo podrán resultar **inseguros** para este asiento para niños.

Algunos vehículos no cuentan con asientos que se pueden usar de manera segura con el asiento para niños. Si no está seguro dónde colocar el asiento en su vehículo, consulte el manual del propietario de su vehículo o llame a Graco Children's Products Inc. al 1-800-345-4109.

- **Los niños están más seguros cuando se encuentran sujetos correctamente en los asientos traseros del vehículo.** Cuando sea posible, sujete el asiento para niños de Graco en la posición central del asiento directamente detrás de los asientos delanteros. Sin embargo, a menudo, esta posición viene equipada solamente con un cinturón de regazo y en dicho caso, no se puede usar.
- El asiento del vehículo **DEBE** estar orientado hacia adelante.

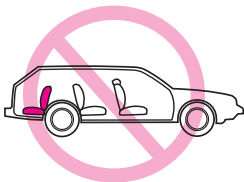

## Requisitos para los cinturones de seguridad del vehículo

### **⚠ ADVERTENCIA**

**MUCHOS SISTEMAS DE CINTURONES DE SEGURIDAD NO SON SEGUROS PARA SU USO CON EL ASIENTO PARA NIÑOS.**

Preste mucha atención a estos sistemas; algunos de los cinturones de seguridad que **NO** son seguros para usar se parecen mucho a los que sí son seguros. Si no está seguro, consulte el manual del propietario de su vehículo o llame a Graco Children's Products Inc. al 1-800-345-4109.

### Sistemas **SEGUROS** de cinturones de seguridad del vehículo

**SÓLO SE PUEDE USAR UN SISTEMA DE CINTURONES DE REGAZO / HOMBRO CON ESTE ASIENTO PARA NIÑOS, SI** la posición del asiento cumple con todos los demás requisitos de estas instrucciones y las del manual del propietario de su vehículo.

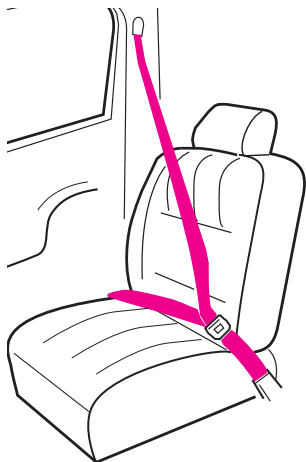

## Sistemas **INSEGUROS** de cinturones de seguridad del vehículo

**NO USE NINGUNO DE LOS SIGUIENTES SISTEMAS PARA SUJETAR EL ASIENTO DE SEGURIDAD.**

- **NUNCA** use un cinturón de regazo solamente.
- **NUNCA** use un cinturón pasivo - un cinturón de regazo u hombro montado en la puerta

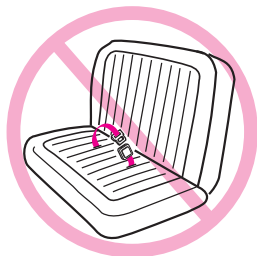

- **NUNCA** use un cinturón pasivo - un cinturón de regazo con cinturón de hombro motorizado

**NUNCA** use cinturones de seguridad del vehículo conectados a la puerta de ninguna forma ni los que se deslizan en un riel para sujetar al pasajero automáticamente al cerrar la puerta.

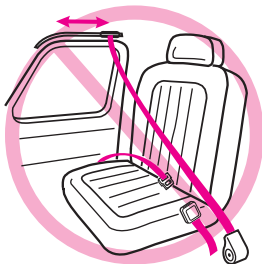
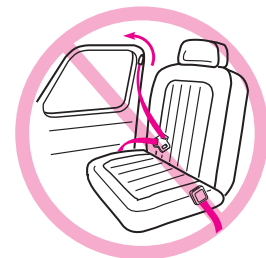

## Usar su asiento para niños de Graco

# ⚠️ ADVERTENCIA

**NO SUJETAR CORRECTAMENTE A SU NIÑO Y EL ASIENTO PARA NIÑOS EN SU VEHÍCULO AUMENTA EL RIESGO DE LESIONES GRAVES O LA MUERTE EN CASO DE UN GIRO BRUSCO, UNA PARADA REPENTINA O UN ACCIDENTE.**

**ADVERTENCIA:** Use solamente el sistema de cinturones de regazo y hombro del vehículo al sujetar al niño en este asiento para niños **1**.

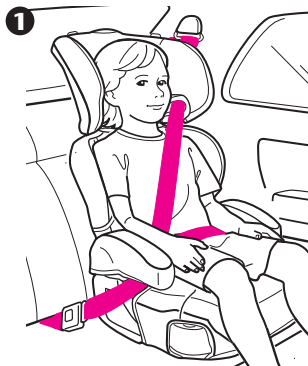

**NUNCA** use un cinturón de regazo solamente para sujetar a su niño **2**.

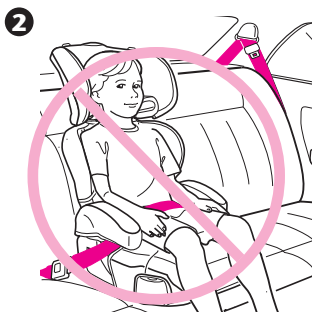

# ⚠ ADVERTENCIA

Los cinturones del vehículo **DEBEN** quedar planos encima del niño y **NO DEBEN** quedar torcidos.

**NO** use el cinturón de los hombros suelto debajo del brazo del niño **3**.

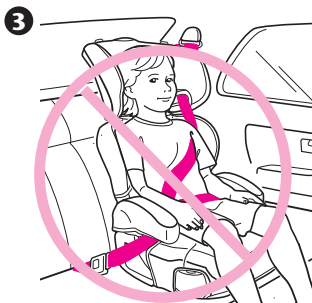

**NO** coloque el cinturón del vehículo por encima de los apoyabrazos **4**. Debe pasar por debajo de los apoyabrazos.

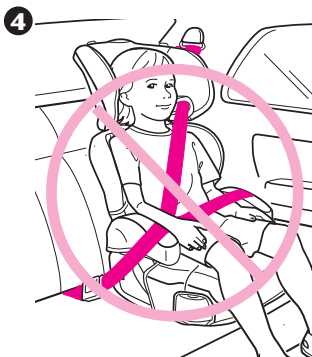

**Asegúrese que el cinturón de seguridad del vehículo NO está doblado.**

**La parte de regazo del cinturón de regazo / hombro DEBE quedar bien ajustada en la parte inferior de las caderas, tocando los muslos.**



# ⚠️ ADVERTENCIA

**NO** permita que el niño se deslice hacia abajo en el asiento para niños **5**.

Si el niño no mantiene la posición correcta del cinturón de seguridad del vehículo, **NO** use este asiento para niños. Use otro sistema de seguridad infantil.

**5**

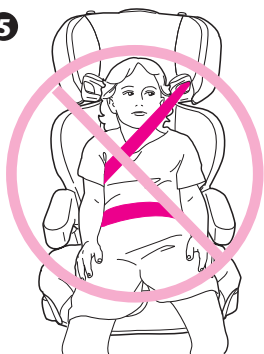

El apoyacabezas del asiento del vehículo no debe interferir con el apoyacabezas del asiento para niños. La parte delantera del asiento para niños **NO DEBE** colgar por la parte delantera del asiento del vehículo **6**.

La parte trasera del asiento para niños **DEBE** quedar bien ajustada contra la parte trasera del asiento del vehículo como se indica **7**.

**6**

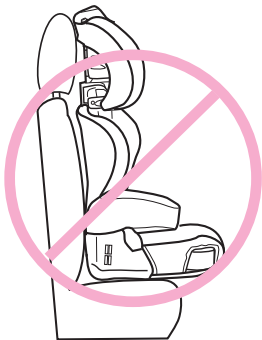

**7**

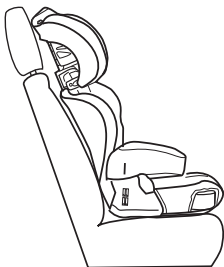

# Posiciones del asiento para niños

Su asiento para niños tiene dos posiciones como se indica.

1 Vertical

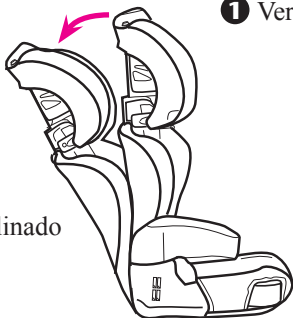

2 Reclinado

El respaldo del asiento para niños **DEBE** caber ajustadamente contra el respaldo del asiento del vehículo como se indica en 3 en la primera o segunda posición.

3

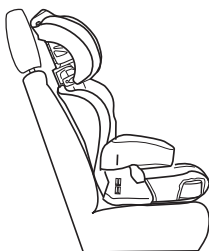

**NO USE** el asiento para niños más allá de la posición reclinada 2 .

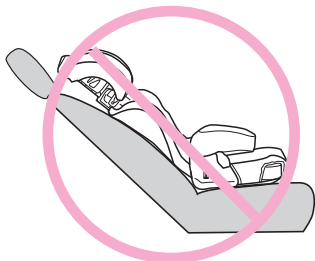

## Sujetar a su niño en el vehículo

1. Coloque el asiento para niños firmemente contra el respaldo de un asiento del vehículo orientado hacia delante solamente con un cinturón de regazo / hombro **1**.
2. Siente a su niño en el asiento para niños con su espalda plana contra el respaldo del asiento para niños.

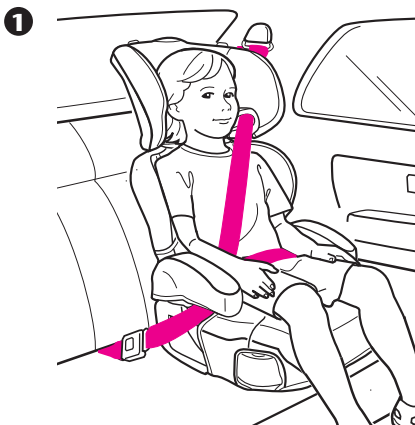

3. Pase el cinturón de hombro por el soporte del cinturón de hombro como se indica en **2**, **NO** como se indica en **3**. Abroche la hebilla y jale el cinturón de hombro hacia arriba para ajustarlo.



**CORRECTA**

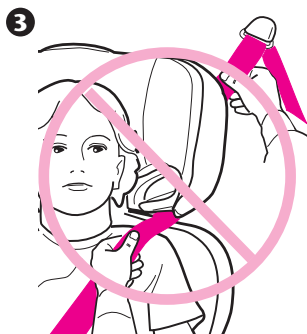

**INCORRECTA**

4. Para asegurar que obtiene la altura correcta para apoyar la cabeza, la parte de abajo del apoyacabeza **DEBE** estar parejo con la parte de arriba de los hombros del niño como se indica en **4** y el cinturón de hombro debe estar colocado en la zona roja como se indica en **5** .

El cinturón de regazo **DEBE** pasar debajo del apoyabrazos y queda en la parte inferior de las caderas del niño.



**CORRECTA**



5. Si el cinturón pasa a través del cuello, la cabeza o la cara del niño **6**, vuelva a ajustar la altura del apoyacabezas.

Cumpla las instrucciones en la página 31, “Ajustar el apoyacabezas”.

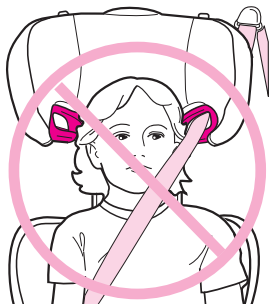

**INCORRECTA**

**6**

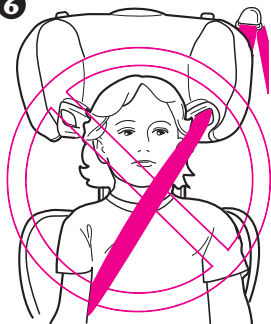

**INCORRECTA**

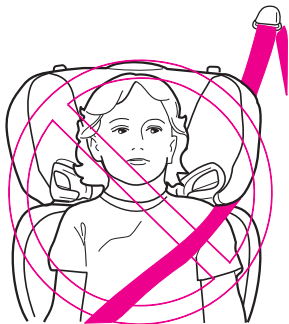

**INCORRECTA**

## Ajustar el apoyacabezas

**ANTES** de ajustar la altura del apoyacabezas, incline a su niño un poco hacia delante.

Apriete el botón rojo de ajuste en la parte superior del asiento y jale el apoyacabezas hacia arriba hasta que encaje en una de las 6 posiciones de altura.

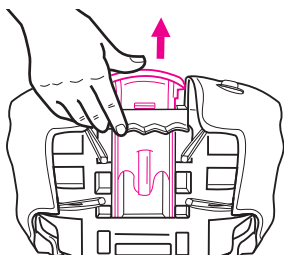

Parte trasera del asiento

Para bajarlo, apriete el botón rojo de ajuste y empújelo hacia abajo.

**VERIFIQUE** que quede bien encajado en una de las 6 posiciones de altura, jalando el apoyacabezas.



# Desmontar el respaldo (en ciertos modelos) para usarlo como asiento para niños sin respaldo

Para usar la asiento para niños sin respaldo:

Desmonte el respaldo  
como se indica.

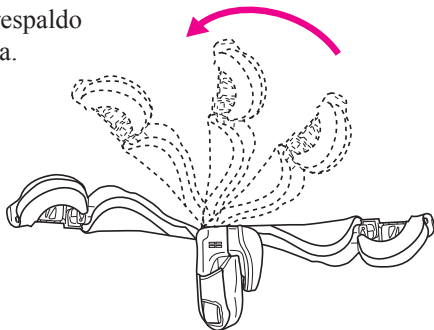

Los ganchos en forma de "U" en el fondo del respaldo están entrelazados con las barras de la base. Desmonte el respaldo de la base.

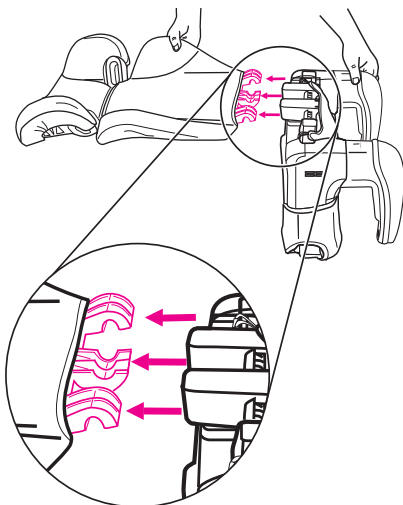



## Sujetar a su niño en el vehículo con el clip de colocación del cinturón de hombro

El cinturón de hombro **DEBE** pasar por encima de los hombros del niño en la zona roja como se indica.

Si el cinturón de hombro queda fuera de esta zona, se **DEBE** usar el clip de colocación del cinturón de hombro.

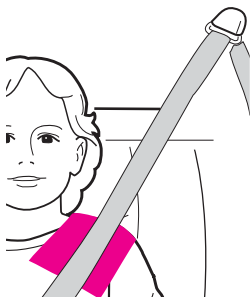

### Para conectar el clip al asiento para niños:

1. La traba de posicionamiento del cinturón del hombro **DEBE** estar sujeta a la barra horizontal en el centro de la base. Inserte el extremo con el bucle de la correa alrededor de la barra horizontal en la parte trasera del asiento como se indica en **1**.

**1**

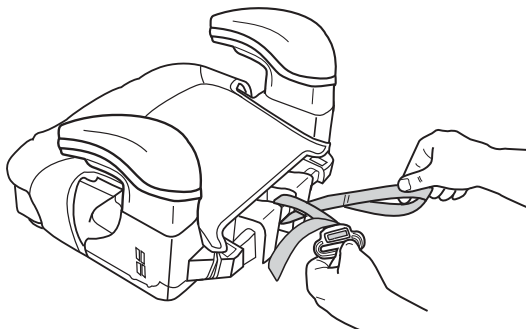

2. Pase el clip y la correa por el extremo con el bucle como se indica en **2** y jale la correa hacia arriba **3**.

NOTA: El extremo libre de la correa debe quedar orientado hacia la parte delantera del asiento.

**2**

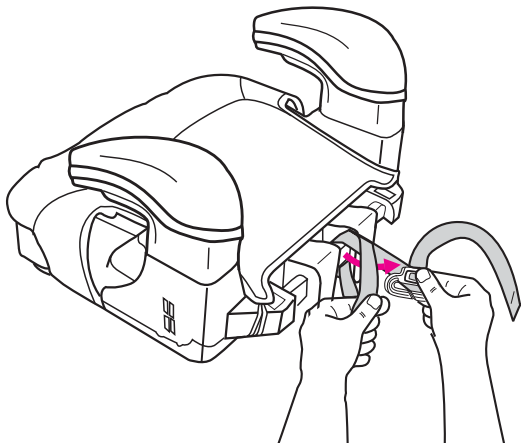

**3**

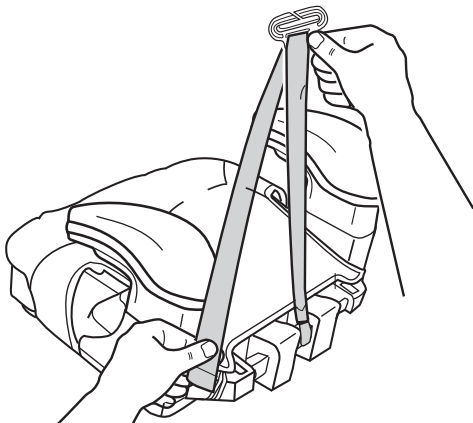

3. Deslice el cinturón de hombro del vehículo en el clip como se indica en **4** y jale la correa hacia abajo para ajustar el clip contra el hombro del niño.

**El cinturón de regazo DEBE pasar debajo del apoyabrazos y queda en la parte inferior de las caderas del niño.**

**El cinturón NO DEBE estar doblado.**

**4**

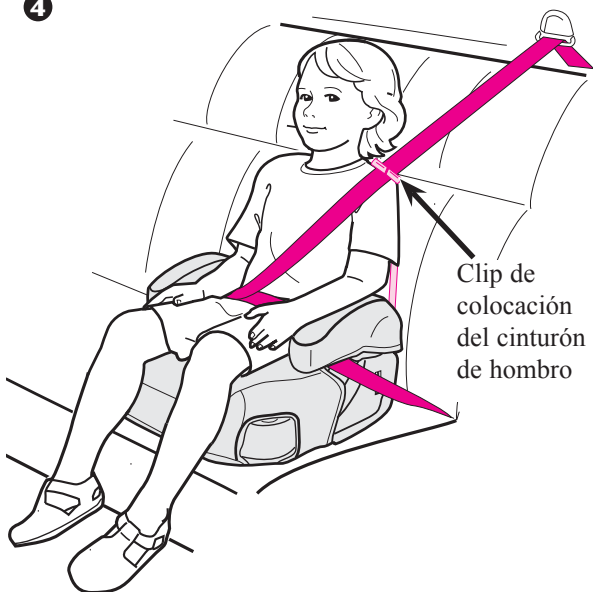

## Plano trasero del niño sentado en el asiento

5

Clip de colocación  
del cinturón de  
hombro

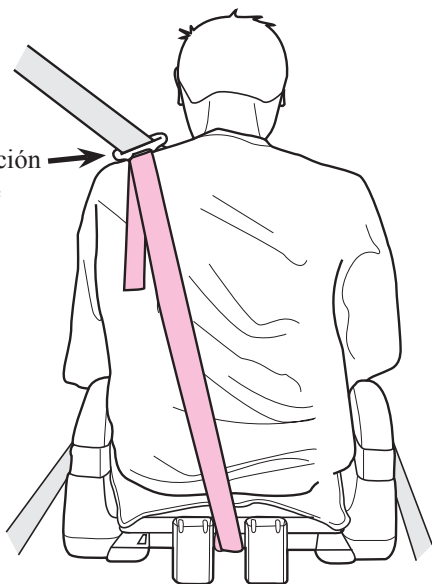

4. Para advertencias sobre las posiciones del cinturón de seguridad del vehículo, vea las páginas 23 a 25, "Usar su asiento para niños de Graco".

## Información adicional

### Uso en aviones

Este asiento de seguridad no está certificado para su utilización en aviones, ya que éstos no disponen de cinturones de hombros.

### Apoyavasos

Los apoyavasos se incluyen en ambos costados del asiento.

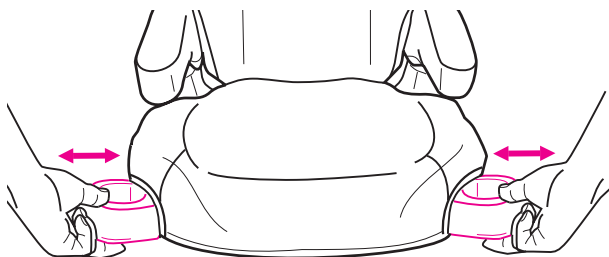

### Cuidado y mantenimiento

- **EL USO CONTINUO DEL ASIENTO PARA NIÑOS PODRÁ CAUSAR DAÑOS AL ASIENTO DEL VEHÍCULO.** Use una almohadilla para asientos para niños, una toalla o una manta fina para proteger el tapizado.
- **PIEZAS METÁLICAS Y DE PLÁSTICO:** Límpielas con un jabón suave y agua fría. No use blanqueador ni detergentes.

## Para quitar la funda del asiento

1. Quite los bucles elásticos y los ganchos del asiento, como se indica **1**.

**1**

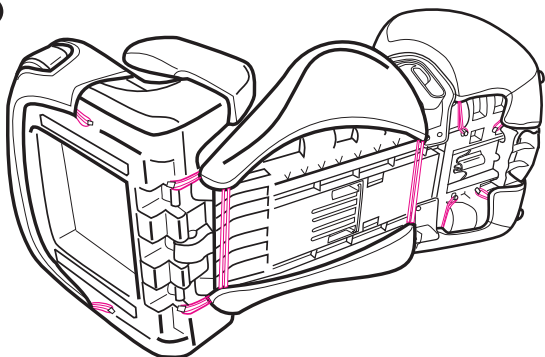

En algunos modelos, hay un clip de plástico **2** en la parte delantera de la almohadilla del asiento que hay que quitar antes del lavado.

**2**

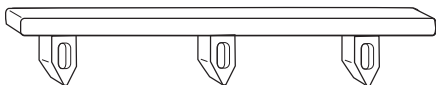

2. Lave la funda en agua fría en el ciclo delicado y déjela secar al aire. **NO USE BLANQUEADOR.**
3. Para volver a colocar la funda, siga las instrucciones anteriores en orden inverso.

## Soporte del cuerpo (en ciertos modelos)

El soporte del cuerpo se incluye en algunos modelos.

Sujete el soporte del cuerpo exactamente como se indica.

**NO** use otro soporte del cuerpo que no sea el provisto por Graco.

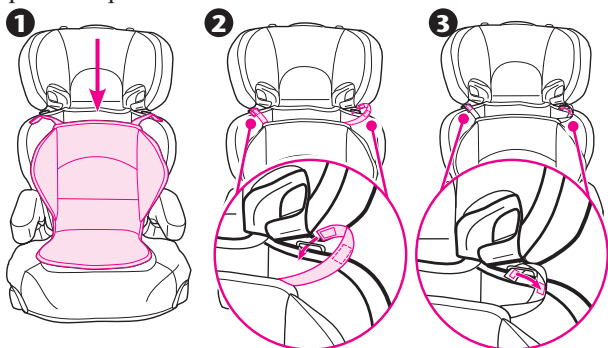

## Protectores laterales del apoyacabezas

Para ajustar los protectores laterales del apoyacabezas, oprima el botón o los botones como se indica. Tiene 2 posiciones para elegir.

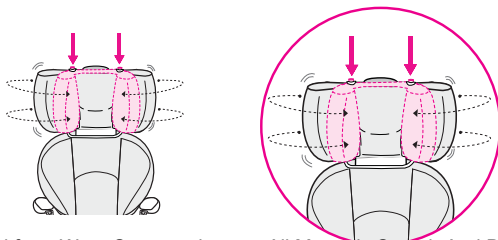

## Almacenaje de la hoja de instrucciones

Se puede guardar su hoja de instrucciones en el fondo del asiento como se indica.

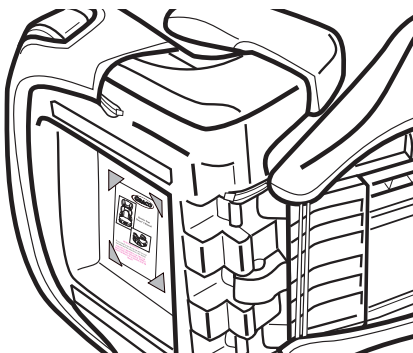

## Repuestos

Para comprar piezas o accesorios o para obtener información sobre la garantía en los Estados Unidos, por favor comuníquese con nosotros en:

**[www.gracobaby.com](http://www.gracobaby.com)**

**o**

**1-800-345-4109**





## Free Manuals Download Website

<http://myh66.com>

<http://usermanuals.us>

<http://www.somanuals.com>

<http://www.4manuals.cc>

<http://www.manual-lib.com>

<http://www.404manual.com>

<http://www.luxmanual.com>

<http://aubethermostatmanual.com>

Golf course search by state

<http://golfingnear.com>

Email search by domain

<http://emailbydomain.com>

Auto manuals search

<http://auto.somanuals.com>

TV manuals search

<http://tv.somanuals.com>