

GRACO®

Stroller

Owner's Manual • Please save for future use.

Poussette

Manuel d'utilisateur
Veillez garder pour usage ultérieur.

Cochecito

Manual del propietario
Por favor, conservélo para utilizarlo en el futuro.



6927, 6929, 6936, 6937, 6938 & 6948

Model • Modèle • Modelo: _____ **Serial No. • No. de Série • N° de Serie:** _____

Dear Customer,

Please fill in the model and serial numbers above from the label on the rear leg of your stroller.

Thank you for purchasing this Graco® stroller!

Graco is the recognized leader in the design and manufacture of quality baby products. We believe your new Graco stroller is a wise choice, promising many hours of enjoyment for your baby.

Before using your stroller, please take a few minutes to read this Owner's Manual. The short time you spend reading these instructions will help you use your stroller properly.

Cher Client,

Veillez inscrire ci-haut les numéros de modèle et de série que vous trouverez sur l'étiquette sur la jambe arrière de votre poussette.

Merci de votre achat d'une poussette Graco®!

Graco est le chef de file dans la conception et la fabrication de produits de qualité pour bébé. Nous croyons que votre poussette Graco est un choix judicieux, garantissant plusieurs heures de plaisir pour votre bébé.

Avant d'utiliser la poussette, prenez quelques minutes pour lire le manuel d'utilisateur. Ce court instant que vous prendrez à lire les instructions vous aidera à utiliser correctement la poussette.

Estimado cliente,

Complete los números de modelo y de serie arriba indicados, de la etiqueta en la pata trasera del cochecito.

¡Gracias por comprar este cochecito Graco®!

Graco es el líder reconocido en el diseño y fabricación de productos infantiles de calidad. Creemos que su cochecito Graco es una compra acertada y ofrecerá a su bebé muchas horas de placer.

Antes de usar su cochecito, dedique unos minutos a leer este manual del propietario. El poco tiempo que emplee en leer estas instrucciones le ayudará a utilizar su cochecito de manera correcta.

⚠️ WARNING

Failure to follow these warnings and the assembly instructions could result in serious injury or death.

- **NEVER LEAVE** child unattended. Always keep child in view while in stroller.
- **AVOID FINGER ENTRAPMENT:** Use care when folding and unfolding the stroller. Be certain the stroller is fully erected and latched before allowing your child near the stroller.
- **NEVER USE STROLLER ON STAIRS** or escalators. You may suddenly lose control of the stroller or your child may fall out. Also, use extra care when going up or down a step or curb.
- **STROLLER TO BE USED** only at walking speed. Product not intended for use while jogging, skating, etc.
- **DO NOT PLACE PURSES,** shopping bags, parcels and accessory items on handle or canopy. They may fall on the child or change the balance of the stroller and make it unstable.
- **USE OF THE STROLLER** with a child weighing more than 40 lbs (18.1 kg) or taller than 43 in (109 cm) will cause excessive wear and stress on the stroller. Use the stroller with only one child at a time.
- **TO PREVENT A HAZARDOUS CONDITION,** do not place more than 10 lbs (4.5 kg) in the storage basket. **DO NOT** use storage basket as a child carrier.
- **DO NOT ALLOW** your child to stand on the basket. It may collapse and cause injury.

⚠️ MISE EN GARDE

Manquer de suivre ces avertissements et les instructions d'assemblage peut entraîner de sérieuses blessures ou un décès.

- **NE LAISSEZ JAMAIS** votre enfant sans surveillance. Ayez toujours l'enfant en vue.
- **EVITER DE COINÇER LES DOIGTS:** Plier ou déplier la poussette avec soin. Soyez assuré(e) que la poussette est bien droite et que les loquets sont bien enclenchés avant de laisser votre enfant près de la poussette.
- **NE JAMAIS UTILISER LA POUSSETTE SUR LES ESCALIERS** ou les escaliers roulants. L'enfant pourrait tomber ou vous pourriez perdre le contrôle de la poussette. Aussi, soyez très prudent lorsque vous montez et descendez une marche ou le bord du trottoir.
- **LA POUSSETTE DOIT ÊTRE UTILISÉE** pour la marche seulement. Ce produit n'est pas conçu pour usage pendant la course à pied, pour patiner, etc.
- **NE PAS PLACER LES SACS À MAINS,** les sacs de magasinage, accessoires et colis sur le guidon ou le baldaquin. Ils risquent de tomber sur l'enfant ou de rendre la poussette instable.
- **L'USAGE DE LA POUSSETTE** avec un enfant pesant plus de 40 lb (18,1 kg) ou mesure plus de 43 po (109 cm) occasionnera une usure et une tension excessive à la poussette. Utilisez la poussette avec seulement un enfant à la fois.
- **POUR ÉVITER DES CONDITIONS HASARDEUSES,** ne placez jamais plus de 10 lb (4,5 kg) dans le panier. **NE PAS** utiliser le panier comme porte-bébé.
- **NE LAISSEZ PAS** votre enfant debout sur le panier. Il pourrait s'écrouler et causer des blessures.

⚠️ ADVERTENCIA

Si no se obedecen estas advertencias y se siguen las instrucciones de montaje, podría resultar en lesiones graves o la muerte.

- **NUNCA DEJE** a su niño desatendido. Siempre tenga su niño a la vista.
- **EVITE APRETARSE LOS DEDOS:** Use cuidado cuando abre y cierra el cochecito. Asegúrese de que el cochecito esté totalmente montado y estable antes de que su niño esté se acerque al cochecito.
- **NUNCA USE EL COCHECITO EN LAS ESCALINATAS** o las escaleras mecánicas. Usted puede perder súbitamente el control del cochecito, o su niño podrá caerse. Asimismo, tenga cuidado especial cuando suba o baje un escalón o la calzada.
- **EL COCHECITO DEBE SER USADO** solamente a velocidad de caminar. El producto no está destinado para usarlo mientras está corriendo, patinando, etc.
- **NO PONGA CARTERAS,** bolsas, paquetes o accesorios en la manija o la capota. Pueden caerle encima al niño, o desequilibrar el cochecito y hacerlo inestable.
- **SI USA EL COCHECITO** para un niño que pese más de 40 libras (18,1 kg) o más alto que 43 pulgadas (109 cm) causará desgaste y tensión excesiva en el cochecito. Empléelo solamente con un niño a la vez.
- **PARA PREVENIR UNA SITUACIÓN PELIGROSA,** no coloque más de 10 libras (4,5 kg) en la canasta. No use dicha canasta para transportar el niño.
- **NO DEJE QUE** su niño se pare en la canasta. Puede desmoronarse y causar daño.
- **NUNCA COLOQUE** el niño en el cochecito con la cabeza en la delantera parte del cochecito.

⚠️ WARNING

⚠️ MISE EN GARDE

⚠️ ADVERTENCIA

• **NEVER PLACE** child in the stroller with head toward front of stroller.

• **NEVER ALLOW YOUR STROLLER** to be used as a toy.

• **DISCONTINUE USING YOUR STROLLER** should it become damaged or broken.

• **AVOID STRANGULATION.** DO NOT place items with a string around your child's neck, suspend strings from this product, or attach strings to toys.

• **TO AVOID BURNS,** never put hot liquids in the parent's tray. To prevent tipping, DO NOT place more than 3 lbs (1.4 kg) on the parent's tray.

• **NE JAMAIS PLACER** l'enfant dans la poussette avec la tête vers l'avant de la poussette.

• **NE JAMAIS UTILISER LA POUSSETTE** comme un jouet.

• **CESSEZ L'USAGE DE VOTRE POUSSETTE** si elle devient endommagée ou brisée.

• **ÉVITEZ D'ÉTRANGLEMENT.** NE JAMAIS accrocher des objets avec ficelles autour du cou de votre enfant, suspendre des ficelles au-dessus de ce produit, ou attacher des jouets à des ficelles.

• **POUR ÉVITER LES BRÛLURES,** ne jamais mettre de liquides brûlants dans le plateau pour parents. Pour ne pas déséquilibrer la poussette, NE PAS charger le plateau à plus de 3 lb (1,4 kg).

• **NUNCA COLOQUE** el niño en el cochecito con la cabeza en la delantera parte del cochecito.

• **NUNCA DEJE QUE EL COCHECITO** sea usado como juguete.

• **PARE DE USAR EL COCHECITO** si éste se daña o se quiebra.

• **EVITE LA ESTRANGULACIÓN.** NO coloque artículos con cuerdas alrededor del cuello del niño, o suspenda cuerdas del producto, o coloque cordones en los juguetes.

• **EVITE QUEMADURAS,** nunca ponga líquidos calientes sobre la bandeja para padres. Para evitar volcamientos, NO ponga mas de 3 libras (1,4 kg) sobre la bandeja.

Questions?

In the U.S.A. or Canada, please contact our Customer Service Department with any questions you may have concerning parts, use, or maintenance. When you contact us, please have your product's **model and serial numbers** ready so that we may help you efficiently.



Telephone us at:
Téléphonez-nous au:
Llámenos al:

USA: 1-800-345-4109
Canada: 1-800-667-8184
Montreal: 514-344-3533

Des questions?

Aux Etats-Unis ou au Canada, veuillez contacter notre département du service à la clientèle avec des questions que vous pourriez avoir concernant les pièces, l'utilisation ou l'entretien. Lorsque vous nous contactez, soyez prêt à fournir les **numéros de modèle et de série** afin que nous puissions vous aider plus rapidement.



or visit our website,
ou visitez notre website,
o visite nuestro sitio Web,

USA: www.gracobaby.com
Canada: www.graco.net

¿Preguntas?

En los EE.UU. y Canadá, por favor contacte a nuestro Departamento de Servicio al Cliente con cualquier pregunta que pueda tener sobre las piezas, uso o mantenimiento. Cuando nos contacte, por favor tenga el **número del modelo y número de serie** listos para que podamos ayudarlo mejor.



or write to us at:
sinon, écrivez-nous à:
o escribanos a:

USA:
Graco Children's Products Inc.
Customer Service Department
P.O. Box 100, Main Street
Elverson, PA 19520



Canada: distributed by
Elfe
4580 Hickmore
St. Laurent, Quebec H4T 1K2

Parts list

Check that you have all the parts shown BEFORE assembling your product. If any parts are missing, call Customer Service.

Adult assembly required.

No tools required

Liste des pièces

Assurez-vous d'avoir toutes les pièces illustrées AVANT de commencer l'assemblage de votre produit. S'il vous manque des pièces, communiquez avec notre service à la clientèle.

Assemblage par un adulte requis.

Aucun outil requis

Lista de las piezas



Verifique que cuenta con todas las piezas mostradas ANTES de montar su producto. Si falta alguna pieza, llame al Departamento de Servicio al Cliente.

Se requiere montaje por un adulto.

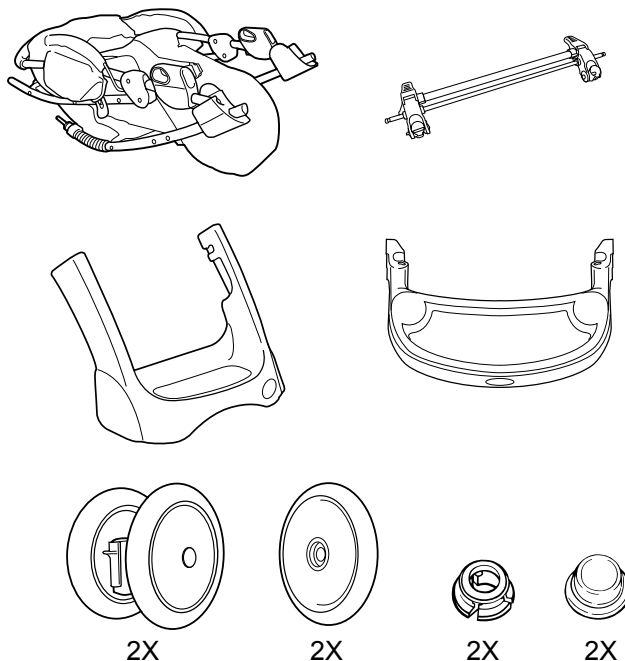
No herramientas necesarias

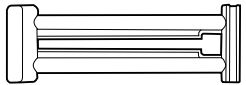

Certain models • Certains modèles • Ciertos modelos

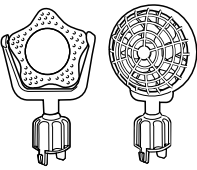
 2X	 
 2X	 Styles may vary Modèles peuvent varier Los estilos pueden variar

Assembly

This exploded view is provided as a way to help you see the overall picture as you are assembling your product. It is not meant to replace the step-by-step instructions.

Assemblage

Cette illustration agrandie est fournie pour vous aider à voir l'image totale lors de l'assemblage de votre produit. Cette illustration ne doit pas remplacer les instructions étape par étape.

Montaje

Se proporciona este plano detallado para darle una perspectiva global del montaje de su producto. No está destinado a remplazar las instrucciones paso por paso.



To Open Stroller

Ouvrir la poussette

Abrir el cochecito

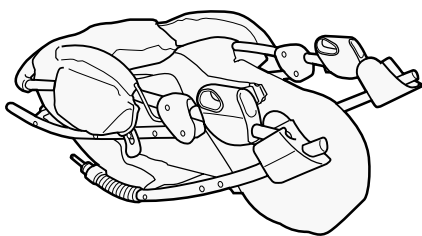

1

Storage latch

Loquet de rangement

Traba de almacenamiento

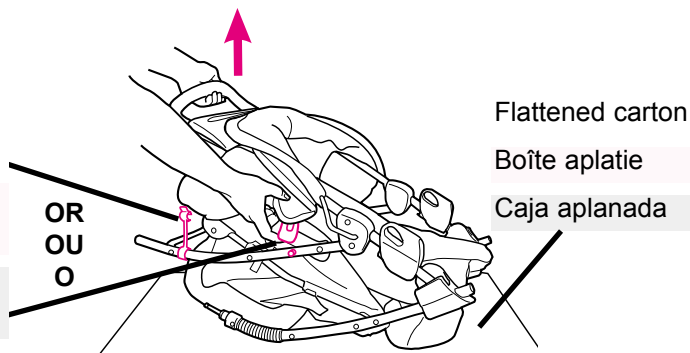

2

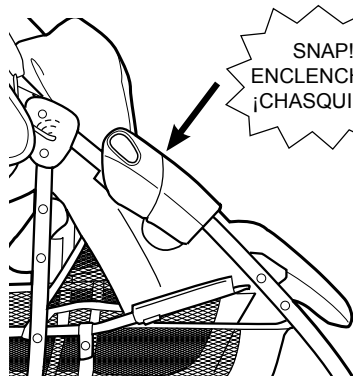

Check that stroller is completely open (by trying to fold it) before continuing.

Vérifiez que la poussette est complètement dépliée (en essayant de la plier) avant de continuer.

Verifique que el cochecito esté completamente abierto (intente doblarlo) antes de continuar.

Front Wheels

▲WARNING Choking Hazard: remove and immediately discard plastic end caps on the front leg pins.

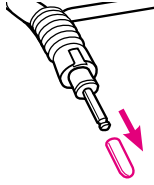

Les roues avant

▲MISE EN GARDE Danger d'étranglement: Enlevez et jetez immédiatement les embouts de plastique sur les tiges des pieds de base avant.

Las ruedas delanteras

▲ADVERTENCIA de peligro de estrangulación: Saque y deseche inmediatamente las tapas de plástico de los extremos de las clavijas de las patas delanteras.

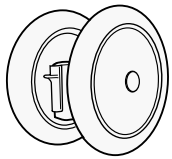

2X

3

SNAP!
ENCLENCHEZ!
¡CHASQUIDO!

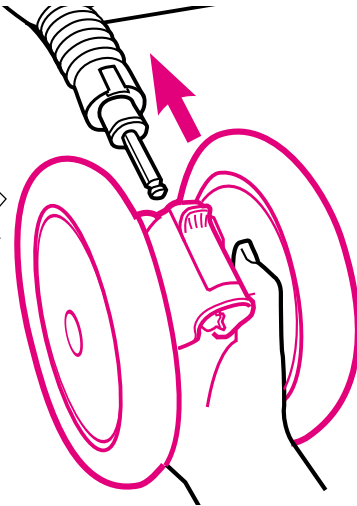

Check that wheels are securely attached by pulling on wheel assemblies.

Assurez-vous que les roues sont attachées solidement en tirant sur les assemblages de roue.

Verifique que las ruedas estén bien contactadas, tirando de los montajes de las ruedas.

Rear Axle

▲WARNING Choking Hazard: remove and immediately discard plastic end caps on the axle pins.

▲MISE EN GARDE Danger d'étranglement: enlevez et jetez immédiatement les embouts de plastique sur les tiges des pieds de base avant.

▲ADVERTENCIA de peligro de estrangulación: Saque y deseche inmediatamente las tapas de plástico de los extremos de las clavijas del eje.

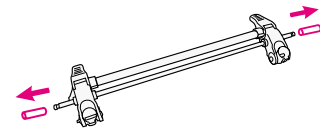

4

Brake levers point toward rear of stroller.

Leviers des freins vers l'arrière de la poussette.

Las palancas del freno deben apuntar hacia la parte trasera del cochecito.

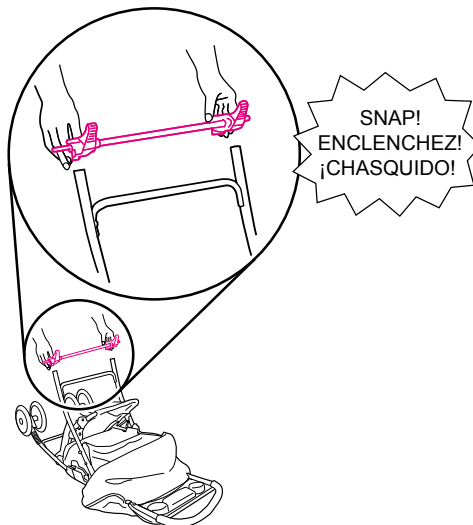

After snapping on rear axle, check that rear axle is securely attached by pulling on brake assembly.

Après avoir enclenché l'essieu arrière, assurez-vous que l'essieu arrière est attaché solidement en tirant sur l'assemblage du frein.

Después de conectar el eje trasero, verifique que el eje trasero esté bien conectado tirando del equipo de frenos.

Rear Wheels

Les roues arrières

Las ruedas traseras

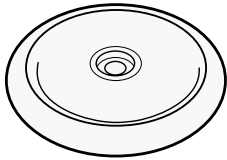

2X

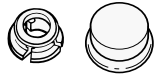

2X

2X



2X

On certain models
Sur certains modèles
En ciertos modelos

5

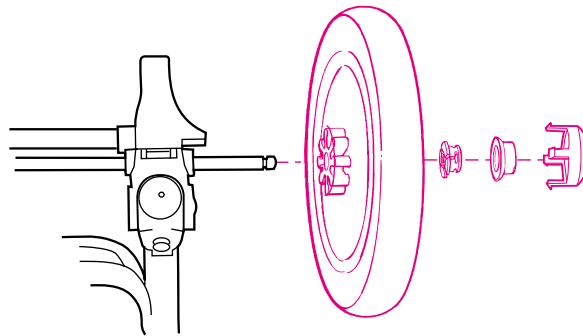

Snap red retainers and white cap on separately,
not at the same time.

Enclenchez la rondelle de maintien rouge et
le capuchon blanc séparément, non pas au
même temps.

Conecte el retén rojo y la tapa blanca por separado,
no al mismo tiempo.

Footrest

Le repose-pied

Reposapiés

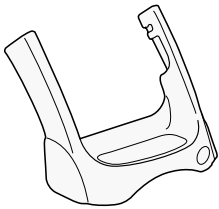

6

Notch
Encoche
Ranura

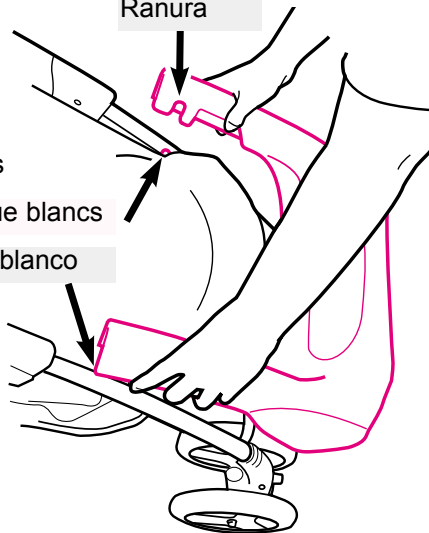

White plastic connectors
Connecteurs de plastique blancs
Conexiones de plástico blanco

7

SNAP!
ENCLENCHEZ!
¡CHASQUIDO!

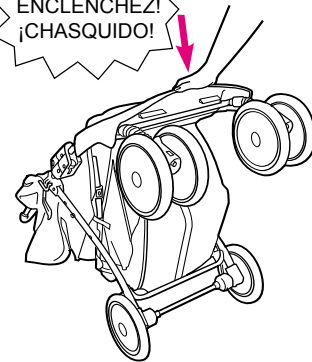

8

Two ribs
Deux côtes
Dos costillas /

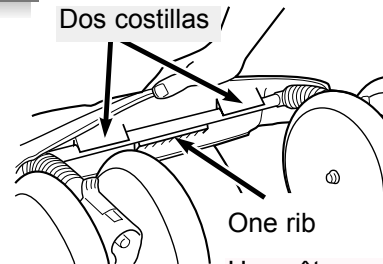

One rib
Une côte
Una costilla

**To Assemble Stand
(on certain models)**

**Assembler le support
(sur certains modèles)**

**Para armar la base
(en ciertos modelos)**

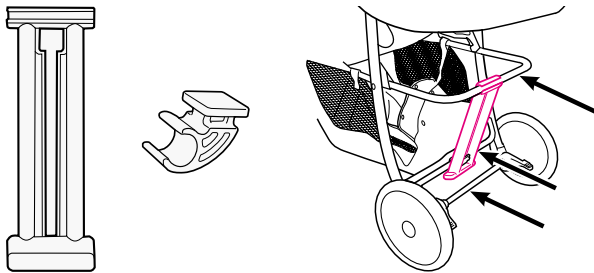

To make assembly easier, note the three different tubes.

Pour faciliter l'assemblage, prenez note des trois tubes différents.

Para facilitar el armado, note los tres tubos diferentes.

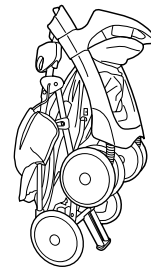

9

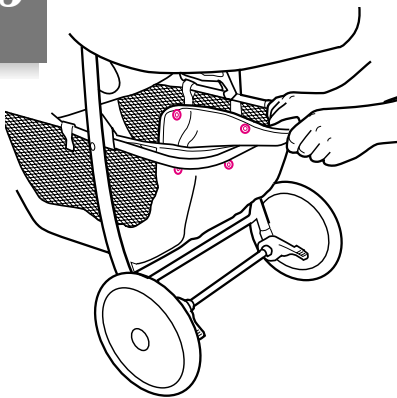

10

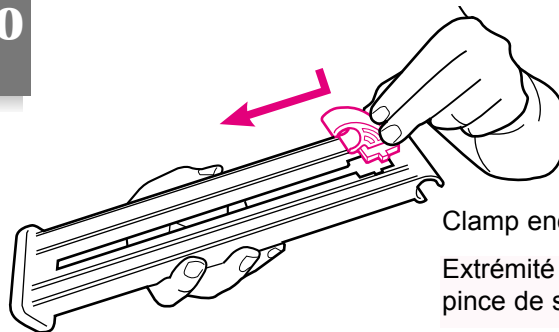

Foot end
Extrémité du pied de base
Extremo de la pata

Clamp end
Extrémité de la pince de serrage
Extremo de la abrazadera

11

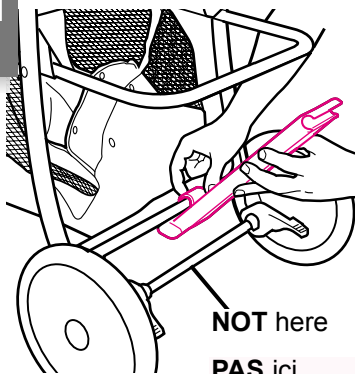

Clamp end
Extrémité de la pince de serrage
Extremo de la abrazadera

NOT here
PAS ici
NO aquí

12

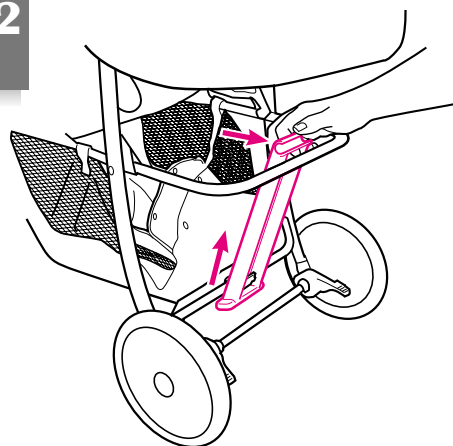

13

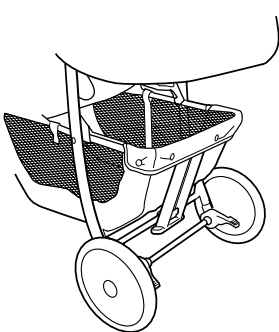

To Use Stroller

Pour utiliser la poussette

Para usar el cochecito

To Secure Child

▲WARNING Avoid serious injury from falling or sliding out. Always use seat belt. After fastening buckles, adjust belts to get a snug fit around your child.

Your stroller will have one of the following seat belts.

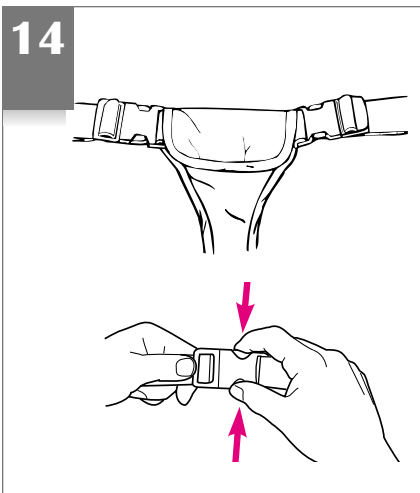

Attacher l'enfant

▲MISE EN GARDE Évitez de sérieuses blessures. Utilisez toujours la ceinture de sécurité. Après avoir attaché les boucles, ajustez les ceintures pour obtenir un ajustement confortable autour de votre enfant.

Votre poussette aura une des ceintures de retenue suivantes.

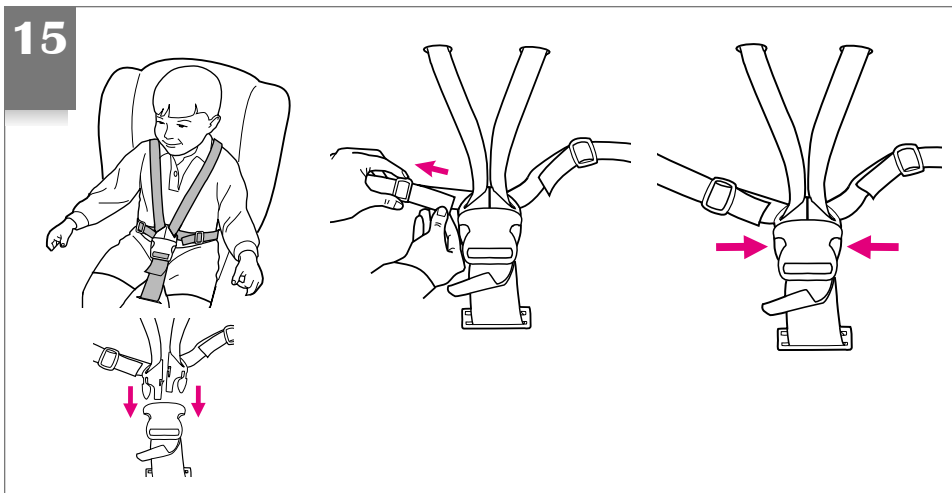

Para asegurar al niño

▲ADVERTENCIA Evite una lesión seria debido a una caída o resbalamiento del asiento. Use siempre el cinturón de seguridad. Luego de ajustar las hebillas, ajuste las correas para que queden ajustadas alrededor de su niño.

Su cochecito incluirá uno de los siguientes cinturones de seguridad.

To Use Brakes

Pour utiliser les freins

Para usar los frenos

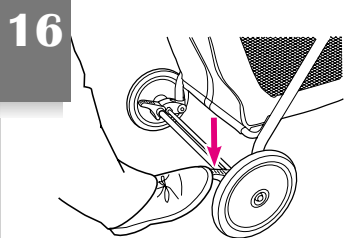

To apply

Pour utiliser

Para aplicar

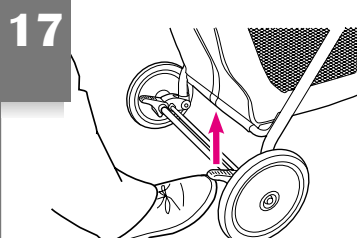

To release

Pour dégager

Para soltar

▲WARNING Always apply both brakes. Check brakes by trying to push stroller.

▲MISE EN GARDE Toujours utiliser les deux freins. Vérifiez les freins en essayant de pousser la poussette.

▲ADVERTENCIA Siempre use ambos frenos. Inspeccione los frenos tratando de empujar el cochecito.

To Recline Seat

Pour incliner le siège

Para reclinar el asiento

18

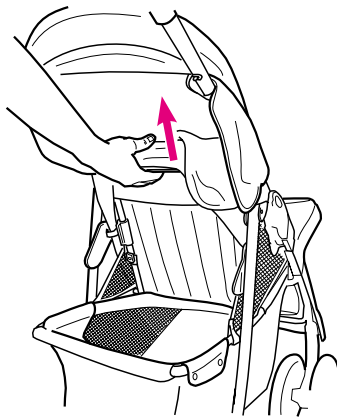

To lower
Pour abaisser
Para bajarlo

19

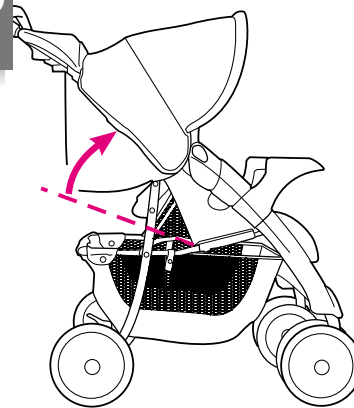

To raise
Pour remonter
Para levantarlo

⚠ WARNING

Fabric caught in the latches may prevent them from locking. When returning seat to upright position, do not allow fabric to be pinched in the latch.

⚠ MISE EN GARDE

Du tissu coincé dans les loquets peut empêcher ceux-ci de barrer. Lorsque vous remettez le siège en position verticale, évitez de coincer le tissu dans les loquets.

⚠ ADVERTENCIA

La tela que se agarre a las trabas podría prevenir que las mismas funcionen. Cuando vuelve a poner el asiento en la posición vertical, no deje que la tela se agarre en la traba.

Swivel Wheels

Les roues pivotantes

Las ruedas giratorias

20

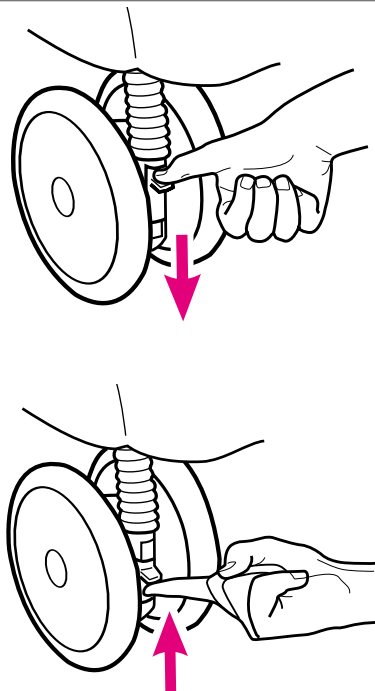

Front swivel wheels lock for use on uneven surfaces such as grass, stones or gravel. Before locking swivels, check that wheels are positioned correctly by pushing the stroller forward a few feet.

Les roues pivotantes avant se barrent pour un usage sur les surfaces irrégulières tel que le gazon, les cailloux ou le gravier. Avant de verrouiller les pivots, vérifiez que les roues sont placées correctement en poussant la poussette de quelques pieds.

Las ruedas giratorias delanteras se traban para el uso en superficies desparejas tales como césped, piedras o grava. Antes de trabar las ruedas giratorias, verifique que las ruedas estén correctamente colocadas empujando el cochecito hacia delante unos pocos pies.

To Fold Stroller

Before folding stroller: 1) lock front swivel wheels, 2) adjust seat back to reclined position, 3) apply brakes and 4) fold canopy.

Plier la poussette

Avant de replier la poussette :
1) verrouillez les roues pivotantes,
2) ajuster le dossier à la position inclinée,
3) appliquez les freins et
4) repliez le baldaquin.

Para plegar el cochecito

Antes de plegar el cochecito:
1) trabe las ruedas giratorias delanteras,
2) coloque el respaldo del asiento en posición reclinada,
3) aplique los frenos y 4) pliegue la capota.

21

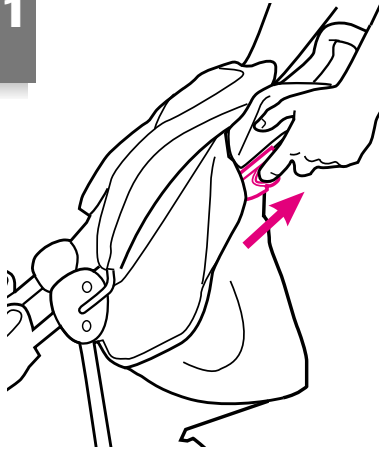

OR
OU
O

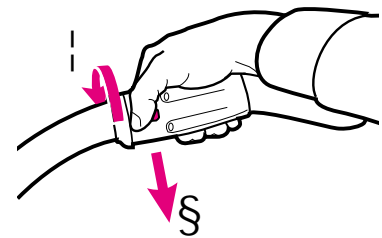
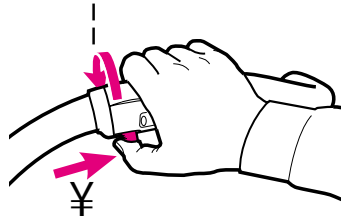

22

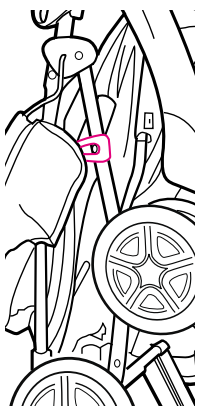
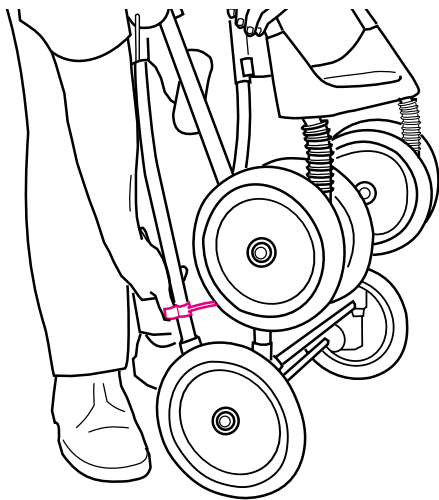

On some models, when stroller is completely folded, storage latch will engage automatically.

Sur certains modèles, lorsque la poussette est complètement repliée, le loquet de rangement s'engagera automatiquement.

En algunos modelos, cuando el cochecito está totalmente plegado, la traba de seguridad se activará automáticamente.

23

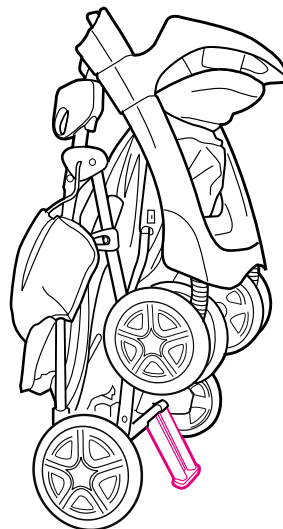

On models with a stand, if you have installed the stand and locked the brakes, the stroller will stand upright when folded.

If stand does not support stroller in folded position, it may be incorrectly assembled. Review the section entitled, "To Assemble Stand".

Sur les modèles avec support, si vous avez installé le support et barré les freins, la poussette se tiendra debout seule lorsqu'elle est repliée.

Si le support ne supporte pas la poussette en position repliée, il se peut qu'elle soit mal assemblée. Revoyez la section intitulée, "Assembler le support."

En los modelos con una base, si ha instalado la base y trabado los frenos, el cochecito quedará en la posición vertical cuando lo pliega.

Si la base no soporta al cochecito en la posición plegada, podría estar armado de manera incorrecta. Vea la sección titulada, "Para armar la base".

Child's tray

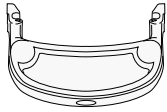

24

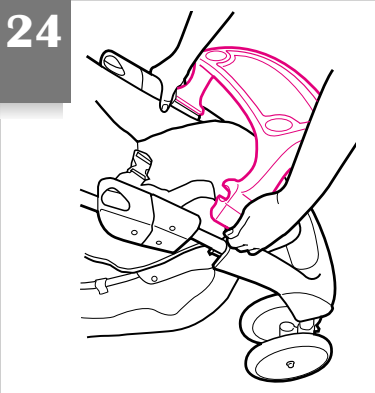

Le plateau pour enfant

▲WARNING

Always secure your child with the seat belt. The tray is not a restraint device. Do not lift the stroller by the child's tray. Use care when snapping the tray on the stroller with a child in the stroller.

▲MISE EN GARDE

Toujours attaché votre enfant avec la ceinture de retenue. Le plateau pour enfant n'est pas un dispositif de retenue. Ne pas soulever la poussette par le plateau pour enfant. Faites bien attention lorsque vous enclencher le plateau à la poussette quand l'enfant est dans la poussette.

▲ADVERTENCIA

Proteja siempre a su niño con el cinturón de seguridad. La bandeja para niños no es un dispositivo de seguridad. No levante el cochecito de la bandeja del niño. Use cuidado cuando traba la bandeja en el cochecito si el niño está sentado en el cochecito.

La bandeja del niño

To Attach Graco® Infant Carrier (on certain models)

For models that do not come with an infant carrier one may be purchased separately. You **MUST** contact Customer Service to receive the **free elastic strap** shown in step 26 before using the infant carrier with the stroller.

▲WARNING Improper use of this stroller with a carrier may result in serious injury or death. **Use a Graco infant carrier only.** Read the manual provided with your Graco carrier before using it with your stroller. If you do not have the owner's manual for the Graco carrier, call Graco in the USA at 1-888-224-6549 or in Canada at 1-800-667-8184. Make sure stroller is fully assembled according to the preceding instructions.

▲WARNING Always secure your child with the carrier harness when using the carrier in the stroller. If your child is already in the carrier, **check that the child is secured with the harness.**

Attacher le porte-bébé Graco® (sur certains modèles)

Pour les modèles qui n'ont pas un porte-bébé, vous pouvez en acheter un séparément. Vous **DEVEZ** contacter le service à la clientèle pour recevoir la **courroie élastique gratuite** illustrée à l'étape 26 avant d'utiliser le porte-bébé avec la poussette.

▲MISE EN GARDE Un usage inadéquat de cette poussette avec le porte-bébé peut causer de sérieuses blessures ou la mort. **Utilisez seulement un porte-bébé de Graco.** Lisez le manuel d'utilisateur fournit avec votre porte-bébé Graco avant d'utiliser le porte-bébé avec votre poussette. Si vous n'avez pas le manuel d'utilisateur pour le porte-bébé Graco, communiquez avec Graco au 1-888-224-6549 aux Etats-Unis ou au 1-800-667-8184 au Canada. Assurez-vous que la poussette est complètement assemblée d'après les instructions précédentes.

▲MISE EN GARDE Toujours attacher votre enfant avec le harnais du porte-bébé quand vous utilisez le porte-bébé avec la poussette. Si votre enfant est déjà dans le porte-bébé, **assurez-vous que l'enfant est attaché avec le harnais.**

Instalación del transportador Graco® (en ciertos modelos)

En los modelos que no incluyen un transportador para el bebé, se puede comprar uno por separado. **DEBE** contactar a Servicio al Cliente para recibir la **correa elástica gratis** que aparece en el paso 26 antes de usar el transportador para el bebé con el cochecito.

▲ADVERTENCIA El uso indebido de este cochecito con un transportador podrá resultar en lesiones serias o la muerte. **Use un transportador para bebés Graco solamente.** Lea el manual provisto con su transportador Graco antes de usarlo con su cochecito. Si no tiene el manual del propietario del transportador Graco, llame a Graco en EE.UU. al 1-888-224-6549 o en el Canadá al 1-800-667-8184. Asegúrese que el cochecito esté totalmente armado según las instrucciones anteriores.

▲ADVERTENCIA Asegure siempre a su bebé con el arnés del transportador cuando usa el transportador en el cochecito. Si su niño ya se encuentra en el transportador, **verifique que el niño esté asegurado con el arnés.**

25

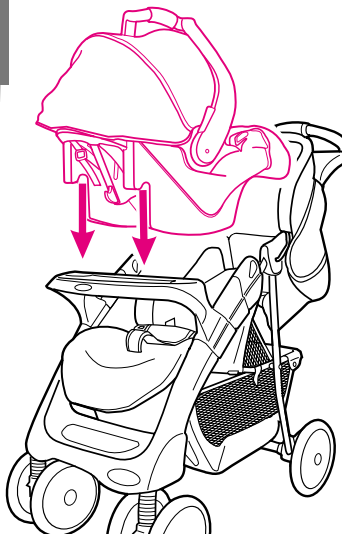

- Recline the stroller seat back to its lowest position.
- Move carrier handle to carrying position.
- Position mounting notches over tray. Push down on carrier until the attachment latch snaps into tray (**Figure 25**).
- Pull elastic strap through vehicle belt hook on one side of the infant carrier (**Figure 26**).
- **Check that infant carrier is securely attached by pulling up on it.**
- To remove infant carrier: remove elastic strap from vehicle belt hook, squeeze release handle at back of infant carrier, and lift infant carrier out of the stroller (**Figure 27**).

26

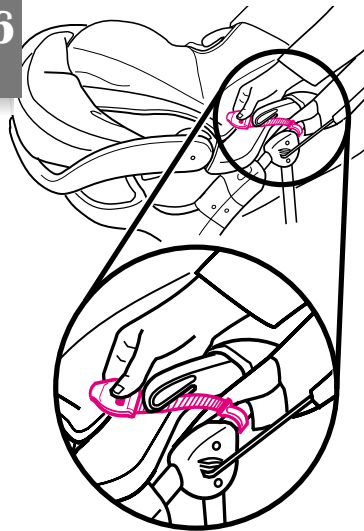

- Incliner le siège de la poussette en position la plus basse.
- Déplacez la poignée en position de transport.
- Placez les encoches du montant sur le plateau. Abaissez le porte-bébé jusqu'à ce que le loquet d'attachement s'enclenche dans le plateau (**Illustration 25**).
- Tirez la courroie élastique à travers du crochet de la ceinture du véhicule sur un côté du porte-bébé (**Illustration 26**).
- **Assurez-vous que le porte-bébé est attaché solidement en tirant vers le haut.**
- Pour enlever le porte-bébé: enlevez la courroie élastique du crochet de la ceinture du véhicule, pressez la poignée de déclenchement derrière le porte-bébé, et soulevez le porte-bébé hors de la poussette (**Illustration 27**).

27

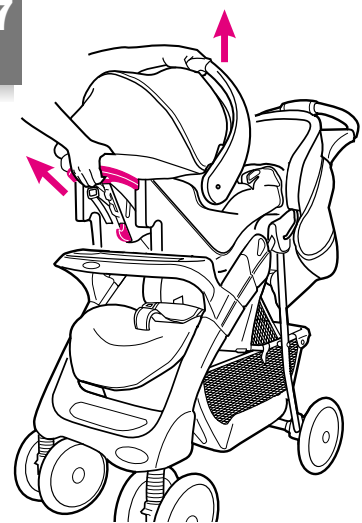

- Recline el asiento del cochecito hacia atrás hasta la posición más baja.
- Mueva la manija del transportador a la posición para el transporte.
- Coloque las ranuras de montaje sobre la bandeja. Empuje hacia abajo el transportador hasta que la traba de seguridad se trabe en la bandeja (**Figura 25**).
- Tire la correa elástica a través de los ganchos de la cinta del vehículo en un costado del transportador (**Figura 26**).
- **Verifique que el transportador esté conectado con firmeza tirando hacia arriba.**
- Para sacar el transportador: saque las cintas elásticas del gancho del cinturón del vehículo, apriete la manija de liberación en la parte trasera del transportador, y levante el transportador del cochecito (**Figura 27**).

Mix 'N Move® Toys
(on certain models)

Des jouets Mix 'N Move®
(sur certains modèles)

Juguetes Mix 'N Move®
(en ciertos modelos)

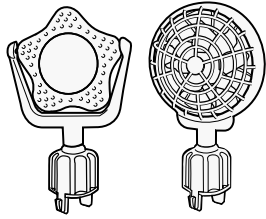

28

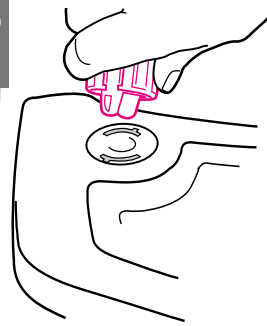

29

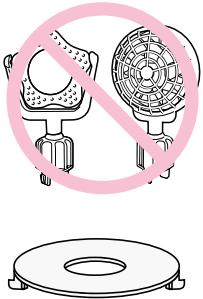
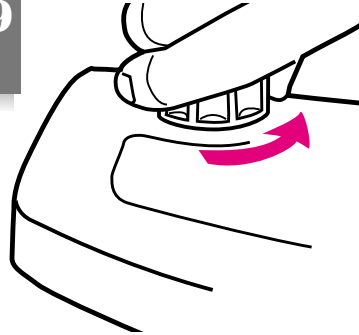

30

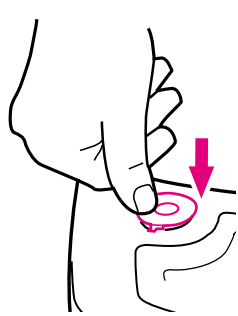

31

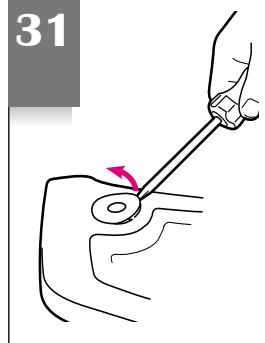

To remove plugs:

▲WARNING Remove child from product before removing plugs. Throw the plugs away immediately; they are not reusable.

Pour enlever les couvercles:

▲MISE EN GARDE Enlevez l'enfant du produit avant d'enlever les couvercles. Jetez les couvercles immédiatement, ils ne sont pas réutilisables.

Para sacar los tapones:

▲ADVERTENCIA Saque al niño del producto antes de sacar los tapones. Tire los tapones a la basura inmediatamente; no pueden volver a usarse.

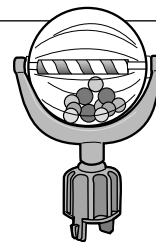
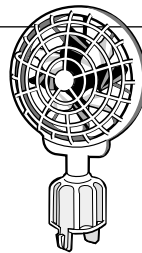
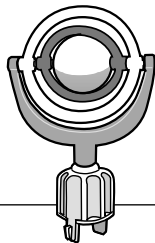
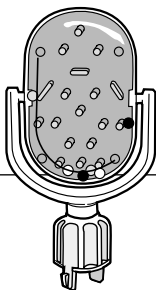

(USA)

To find out more about Graco's Mix 'N Move toys, visit our website at www.gracobaby.com and go to the "Parts Ordering" section under "Services."

Mix 'N Move toys are available at major U.S. retailers. To find out where you can purchase them in your area, call 1-800-345-4109.

(Canada)

To find out more about Graco's Mix 'N Move toys, please call 1-800-667-8184 or 514-344-3533 in Montreal.

Pour plus de renseignement au sujet des jouets Mix 'N Move de Graco, communiquez avec le 1-800-667-8184 ou au 514-344-3533 à Montréal

(EE.UU)

Para obtener más información sobre los juguetes Mix 'N Move de Graco, visite nuestro sitio Web en www.gracobaby.com y pase a la sección "Pedido de piezas" bajo "Servicios".

Los juguetes Mix 'N Move están disponibles en los comercios más importantes de EE.UU., Para determinar dónde puede comprarlos en su área, llame al 1-800-345-4109.

Care and Maintenance

- **TO CLEAN THE SEAT**, unscrew the plastic clasps under the seat. Hand wash in cold water with a mild soap. Drip dry only—seat contains plastic inserts. Replace seat on frame with screws and clasps when dry. (On models with release latches on the handle, remove them as well. When removing latches, note location of the long screw and the wire attachment holes. To reassemble, reattach wires to latches, then screw latches and clasps back onto stroller frame.)

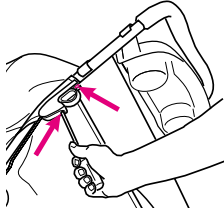

- **REMOVABLE SEAT PAD** (if so equipped) may be machine washed in cold water on delicate cycle and drip-dried. **NO BLEACH.**

- **TO CLEAN STROLLER FRAME**, use only household soap and warm water. **NO BLEACH** or detergent.

- **FROM TIME TO TIME CHECK YOUR STROLLER** for loose screws, worn parts, torn material or stitching. Replace or repair the parts as needed. Use only Graco replacement parts.

- **EXCESSIVE EXPOSURE TO SUN OR HEAT** could cause fading or warping of parts.

- **IF STROLLER BECOMES WET**, open canopy and allow to dry thoroughly before storing.

- **IF WHEEL SQUEAKS**, use a light oil (e.g., WD-40, 3-in-1, or sewing machine oil). It is important to get the oil into the axle and wheel assembly as illustrated.

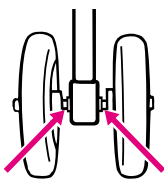

- **WHEN USING YOUR STROLLER AT THE BEACH** completely clean your stroller afterward to remove sand and salt from mechanisms and wheel assemblies.

Soins et entretien

- **POUR NETTOYER LE SIÈGE**, enlevez les vis en dessous du siège. Lavez à la main en eau tiède avec un détergent doux. Suspendre pour sécher le siège contient des pièces de plastique. Remplacez le siège sur l'armature avec les vis et les fermoirs de plastique lorsque celui-ci est sec.

(Sur les modèles avec loquets de dégagement sur le guidon, enlevez-les aussi. Quand vous enlevez les loquets de dégagement, notez bien l'emplacement de la longue vis et les trous de la tige d'attachement. Pour assembler de nouveau, rattachiez les tiges aux loquets, et vissez les loquets et les agrafes à l'armature de la poussette.)

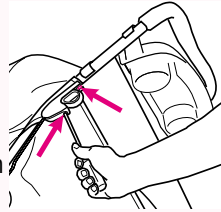

- **LE COUSSIN DE SIÈGE AMOVIBLE** (si applicable) est lavable à la machine à l'eau froide et au cycle délicat. Étendre pour sécher. **PAS D'EAU DE JAVEL.**

- **POUR NETTOYER L'ARMATURE DE LA POUSSETTE**, utilisez un savon de ménage et de l'eau tiède. **PAS D'EAU DE JAVEL** ou détergent.

- **DE TEMPS EN TEMPS, VÉRIFIEZ VOTRE POUSSETTE** pour des vis desserrées, pièces usagées, tissu ou couture déchiré. Remplacez ou réparez ces pièces si nécessaire. Utilisez seulement les pièces de remplacement Graco.

- **UNE EXPOSITION PROLONGÉE AU SOLEIL** peut provoquer une décoloration prématurée du tissu et du plastique.

- **SI LA POUSSETTE EST MOUILLÉE**, ouvrez le baldaquin et laissez sécher complètement avant l'entreposage.

- **SI LES ROUES GRINCENT**, utilisez une huile légère (i.e. WD-40, 3 dans 1, ou bien une huile pour machine à coudre). Il est important de déposer l'huile dans l'essieu de la roue.

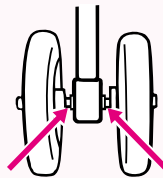

- **LORSQUE VOUS UTILISEZ VOTRE POUSSETTE À LA PLAGE**, prenez soin de bien la nettoyer après l'usage afin d'enlever le sable et le sel du mécanisme et des roues.

Cuidado y mantenimiento

- **PARA LIMPIAR EL ASIENTO**, destornille los tornillos de plástico debajo del asiento. Lávelo a mano con agua fría con un jabón suave. Deje secar al aire solamente, el asiento contiene accesorios de plástico. Vuelva a poner el asiento en el armazón con tornillos y presillas cuando esté seco.

(En modelos que tienen las trabas en la manija, sáquelas a ellas también. Cuando saca las trabas, note la ubicación del tornillo largo y los agujeros de conexión del alambre. Para volver a armarlo, vuelva a conectar los alambres a las trabas y luego atornille las trabas y las presillas nuevamente al armazón del cochecito.)

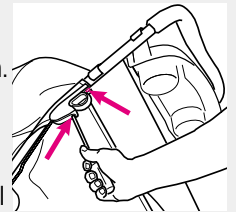

- **EL ASIENTO REMOVIBLE** (si está equipado) puede lavarse a máquina en agua fría en el ciclo delicado y secarse al aire. **NO USAR COLOR.**

- **PARA LIMPIAR EL ARMAZÓN DEL COCHECITO**: usar solamente jabón de uso doméstico y agua tibia. **NO USAR COLOR** o detergente.

- **DE VEZ EN CUANDO, INSPECCIONE EL COCHECITO** para determinar si hay tornillos flojos, piezas gastadas, material o costuras rotas. Cambie o repare las piezas según sea necesario. Use solamente repuestos marca Graco.

- **EL CONTACTO EXCESIVO CON EL SOL** o el calor podría causar que se destiña o se tuerzan algunas piezas.

- **SI EL COCHECITO SE MOJA**, abra la capota y déjelo secar completamente antes de guardarlo.

- **SI LAS RUEDAS HACEN RUIDO**, use un aceite liviano (por ej., WD-40, 3-en-1, o aceite para máquinas de coser). Es importante hacer penetrar el aceite en el eje y equipo de la rueda como se ilustra.

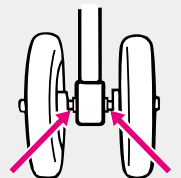

- **CUANDO USA EL COCHECITO EN LA PLAYA**, limpie el cochecito completamente después para sacar la arena y la sal de los mecanismos y equipos de las ruedas.

Replacement Parts (USA)

Complete the form below. Your stroller model number **MUST** be included on the form to ensure proper replacement parts. **Your model number can be found on the rear leg of your stroller. Payment must accompany your order.**

Return the form with payment to:
GRACO Children's Products Inc.
Customer Service Department
P.O. BOX 100, Main Street
Elverson, PA 19520



Questions? Telephone us at: • ¿Preguntas? Llámenos al:

1-800-345-4109

Piezas de repuesto (EE.UU)

Complete el formulario a continuación. El número de modelo de su cochecito **DEBE** incluirse en este formulario para asegurarse de que recibirá las piezas de repuesto apropiadas. **El número del modelo puede encontrarse en la pata trasera del cochecito. El pago en dólares estadounidenses debe incluirse con el pedido.**

Devuélvase con pago a:
GRACO Children's Products Inc.
Customer Service Department
P.O. BOX 100, Main Street
Elverson, PA 19520

Replacement Parts (Canada)















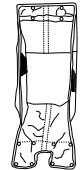

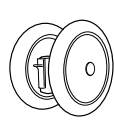

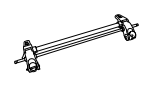
To purchase parts in Canada, contact Elfe at
1-800-667-8184
 (Montreal: 514-344-3533
 Fax: 514-344-9296).

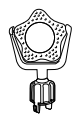
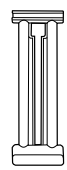
Des pièces de remplacement (au Canada)

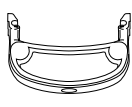

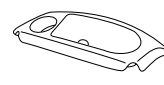
Pour commander les pièces au Canada, communiquez avec Elfe au
1-800-667-8184
 (Montréal: 514-344-3533
 Fax: 514-344-9296).

- Circle the part you need.
- Marque con un círculo el repuesto que necesita.

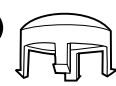
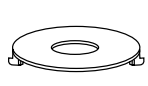
1  \$21.00	2  \$16.00	3  \$16.00
4  \$18.00	5  \$16.00	6  \$8.00 (1)
7  \$16.00	8  \$15.00	9  \$ 5.00 (1)
10  \$7.00	11  \$5.00	12  \$13.00
13  \$12.00	14  \$12.00	15  \$5.00
16  no charge sin costo	17  no charge sin costo	18  3X 3X no charge sin costo
19  no charge sin costo	20  no charge sin costo	

Must be filled in: Debe completarse:

Model No.
N° de modelo

Serial No.
N° de serie

Total • Total:

Shipping & handling*:
Gastos de envío*: \$5.00

Sales tax**:
Impuestos**:

Total due:

Total a pagar:

*\$15.00 outside the continental U.S.

**US\$ 15.00 para fuera del continente de EE.UU

**CA 6%, IL 6.25%, IN 5%, NY 8.25%,

OH 5.75%, PA 6%, SC 5%

Ship to • Enviar a:

Name • Nombre

Address • Dirección

City, State, Zip • Ciudad, Estado, Código postal

Telephone • Teléfono

- Check or money order enclosed
 (payable to Graco Children's Products Inc.)
 Cheque o giro adjunto
 (a nombre de Graco Children's Products Inc.)

- Charge to credit card • Cargar a la tarjeta de crédito
 Account #: • Cuenta N°:

Visa

Exp. date • Fecha de vencimiento:

Mastercard

Signature • Firma:

Discover

GRACO®

Infant Safety Seat/Carrier

OWNER'S MANUAL



⚠ WARNING

Even if using this seat seems easy to figure out on your own, it is very important to read this manual.

Your child's safety depends on you installing and using this seat correctly. **READ THIS MANUAL!**

Return this manual to the storage pocket on the back of the safety seat for quick reference.

© 2000 Graco 413-11-00



Table of Contents

1. Warnings to Parents and Other Users	5
2. Registering Your Safety Seat	6
3. Important Safety Information	7-12
3.1 About Your Child	7
3.2 About Using this Safety Seat in Your Vehicle.....	8
3.3 A Warning About Air Bags.....	9
3.4 When the Safety Seat is Not Occupied	9
3.5 About the Life and Condition of this Safety Seat	10
3.6 Warnings About Using the Safety Seat as a Carrier.....	11-12
4. Selecting a Suitable Location for the Safety Seat.....	13-20
4.1 Consider these Basic Recommendations	13-14
4.2 Be Sure Your Vehicle Seat Meets All of These Requirements	14-15
4.3 Be Sure Your Vehicle Seat Belt is Safe to Use.....	16
A. Seat Belt Systems that are NOT Safe for Use with the	17-18
Safety Seat	
B. Seat Belt Systems that are Suitable for Use with the	19-20
Safety Seat	

5. Adjusting the Features and Components of the Safety Seat	21-29
5.1 Features and Components: 3-Point Harness	22-23, 26
5.2 Features and Components: 5-Point Harness	24-26
5.3 Removing and Attaching the Safety Seat Base.....	27
5.4 Adjusting the Handle	27-28
5.5 Attaching the Canopy.....	28-29
6. Inserting the Harness Straps in the Proper Slots	30-36
7. Securing Your Child in the Safety Seat/Carrier.....	37-41
8. Securing the Safety Seat/Base in Your Vehicle	42-54
9. Using the Safety Seat in an Airplane	55
10. Using the Safety Seat with a Graco® Stroller	56
11. Cleaning and Maintenance.....	56-59
12. Replacement Parts	60-61

Our goal is to make every product the best it can be! We are also committed to supporting our products after purchase. If you would like to speak to Graco about your product, please call our **Customer Service Department at 1-888-224-6549**. Our knowledgeable staff is ready to answer any questions you may have concerning parts, use or maintenance.

When you call, please **have the model and serial numbers ready** so your call may be processed quickly and efficiently. The model and serial numbers can be found on a label underneath your safety seat.

Keep this manual in the back pocket of the safety seat.

1. Warnings to Parents and Other Users

DO NOT install or use this safety seat until you read and understand the instructions in this manual and in your vehicle owner's manual. **DO NOT** let others install or use the safety seat unless they understand how to use it.

Failure to properly use this safety seat increases the risk of serious injury or death in a sharp turn, sudden stop or crash. Your child's safety depends on you installing and using this safety seat correctly.

Your child's safety depends on:

1. **Choosing a suitable location** in your vehicle. Some seating positions, such as those equipped with air bags, may not be safe locations for this safety seat.
2. **Inserting the harness straps** in the proper slots for your child.
3. **Properly securing your child** in the safety seat.
4. **Placing safety seat/base** in a rear-facing position.
5. **Properly routing** the vehicle seat belt.
6. **Properly reclining** the safety seat.
7. **Properly securing the safety seat in the vehicle** using a seat belt designed to restrain a safety seat. Many seat belts are **NOT** safe to use with safety seats, even though they can easily be threaded through the safety seat!

2. Registering Your Safety Seat

Model No. _____

Serial No. _____

Purchase Date _____

Dear Customer,

Please fill in the above information. The model and serial numbers can be found on a label underneath your safety seat.

Fill out the prepaid registration postcard attached to the seat pad and mail it today. Child restraints could be recalled for safety reasons. You must register this restraint to be reached in a recall. Send your name, address and serial number to:

Graco Children's Products Inc.
P.O. Box 100
Elverson, PA, 19520-9974
or call 1-888-224-6549.

For recall information, call the U.S. Government's Auto Safety Hotline at 1-800-424-9393 (202-366-0123 in D.C. area).

3. Important Safety Information

No safety seat can guarantee protection from injury. However, proper use of this safety seat reduces the risk of serious injury or death to your child.

3.1 About Your Child

- **THIS SAFETY SEAT IS DESIGNED** for use only by children who weigh 20 lbs. (9 kg) or less and whose height is 26 inches (66 cm) or less. Using this safety seat with a child who is heavier than 20 lbs. or more than 26 inches in height may increase the risk of serious injury or death. If your baby seems too small for this safety seat, you may want to consider Graco's Cherish™ car bed for the first few months.
- **SOME SPECIAL NEEDS CHILDREN**, such as pre-term babies or those who have tested positive for positional apnea, may be at increased risk of suffering breathing or other difficulties in a safety seat. If your child has special needs, we recommend that you have your physician or hospital staff evaluate your child and recommend the proper safety seat or car bed before using this product.
- **NEVER LEAVE CHILD UNATTENDED.**
- **DO NOT** dress your child in bulky clothing. Use clothing which allows the harness to securely latch between your child's legs.

3.2 About Using this Safety Seat in Your Vehicle

- **YOUR CHILD CAN BE INJURED** in a vehicle even if you are not in a crash. Common events such as sudden braking and sharp turns can injure your child if the safety seat is not properly installed or if your child is not properly secured in the safety seat.
- **THERE ARE MANY KINDS** of vehicles, seat belt systems, and occupant protection systems. As a result, it is not possible for this manual to tell you everything you need to know about putting this safety seat in your vehicle. You must carefully follow the instructions provided by your vehicle manufacturer, in addition to the information in this manual.
- **SOME VEHICLES** do not have **any** safe location for this safety seat, and many vehicles have seat belt systems that must not be used with the safety seat because those systems will not safely hold the safety seat in place. Again, you must refer to both this manual and your vehicle owner's manual for complete information.
- **NEVER COMBINE** another manufacturer's base or safety seat with a Graco® base or safety seat. Call Graco for additional or replacement items.
- **THIS SAFETY SEAT** conforms to all applicable Federal Motor Vehicle Safety Standards.
- **THIS SAFETY SEAT** is certified for use in Motor Vehicles and Aircraft.

3.3 A Warning About Air Bags

- **NEVER PLACE THIS SAFETY SEAT IN A VEHICLE SEATING LOCATION THAT HAS AN AIR BAG.** If an air bag inflates, it can hit the safety seat with great force and cause serious injury or death to your child. **Refer to your vehicle owner's manual** for information about air bags and child safety seat installation.

3.4 When the Safety Seat is Not Occupied

- **PARTS OF THE SAFETY SEAT** can become very hot if the seat is left in the sun. Contact with these parts can burn your child's skin. Cover the safety seat with a blanket if it will be exposed to the sun, and always touch the surface of any metal or plastic part before putting your child in the safety seat.
- **NEVER LEAVE** a safety seat or safety seat base unsecured in your vehicle. When you are not using the safety seat, either remove it or make sure that it is securely belted in the vehicle. An unsecured seat can be thrown around and may injure occupants in the event of a sharp turn, sudden stop or crash.
- **DO NOT PLACE HEAVY OBJECTS** on safety seat while in storage. Heavy objects may deform safety seat over a period of time.

3.5 About the Life and Condition of this Safety Seat

- **REPLACE THE SAFETY SEAT AND BASE** after an accident of any kind. An accident can cause damage to the safety seat and base that you cannot see.
- **EVEN IF THE SAFETY SEAT AND BASE** are not involved in an accident, stop using both and throw them away six years after the date of manufacture. The date of manufacture can be found on the serial label located on the underside of the safety seat or base.
- **DO NOT MODIFY YOUR SAFETY SEAT OR BASE** or use any accessories or parts supplied by other manufacturers. Only make adjustments to the safety seat or base as recommended in these instructions.
- **NEVER USE THE SAFETY SEAT OR BASE** if it has damaged or missing parts. Do not use a cut, frayed or damaged safety seat harness or vehicle seat belt.
- **NEVER GIVE THIS SAFETY SEAT OR BASE** to someone else without also giving them this manual.
- **NEVER USE A SECOND-HAND SAFETY SEAT OR BASE** whose history you do not know.

3.6 Warnings About Using the Safety Seat as a Carrier

FALL HAZARD:

- Child's movements can slide carrier. Never place carrier near edges of counter tops, tables or other high surfaces. Always stay within arms reach whenever carrier is not on floor/ground.
- Be sure handle locks into position before lifting carrier.

SUFFOCATION HAZARD:

- Infant Carrier can roll over on soft surfaces and suffocate child. Never place carrier on beds, sofas or other soft surfaces.

STRANGULATION HAZARD:

- Child can strangle in loose restraint straps. Always use harness, never leave child in carrier when straps are loose or undone.

NEVER LEAVE CHILD UNATTENDED.

USE ONLY WITH STROLLERS that are part of the Graco Travel System.

- **NEVER PLACE** carrier in the top of a shopping cart.

Strings and cords can cause strangulation. Keep strings and cords away from child:

- **DO NOT** place carrier near a window where cords from blinds or drapes can strangle a child.
- **DO NOT** hang strings on or over the carrier.
- **DO NOT** place items with a string around a child's neck, such as hood strings, pacifier cords, etc.
- **DO NOT** attach strings to toys.

4. Selecting a Suitable Location for the Safety Seat

WARNING

Some seating positions in your vehicle may not be safe locations for this safety seat. In fact, some vehicles do not have **any** seating positions that can be used safely.

Improper placement of the safety seat increases the risk of serious injury or death.

Follow the instructions in this section and in your vehicle owner's manual to select a location for the safety seat. If you are not sure where to place the safety seat in your vehicle, contact your vehicle manufacturer or Graco Children's Products Inc., 1-888-224-6549.

4.1 Consider These Basic Recommendations

According to accident statistics, children are safer when properly restrained in rear vehicle seating positions, rather than front seating positions.

We recommend that, whenever possible, you secure the safety seat in the center position of the seat directly behind the front seats ❶. We also recommend that an adult ride in the rear seat to watch the child. If the driver is the only adult present, a child who must be closely watched may need to ride in the front seat, but should only do so if there is no passenger-side air bag and all of the other vehicle seat and seat belt requirements listed below are met.



4.2 Be Sure Your Vehicle Seat Meets All of These Requirements

- **NEVER PLACE THIS SAFETY SEAT IN A VEHICLE SEATING LOCATION THAT HAS AN AIR BAG** ❷. If an air bag inflates, it can hit the safety seat with great force and cause serious injury or death to your child. **Refer to your vehicle owner's manual** for information about air bags and child safety seat installation.



- **THE VEHICLE SEAT MUST FACE FORWARD. DO NOT** place safety seat in a rear-facing vehicle seat ③ or a side-facing vehicle seat ④.

- **ONLY** use this safety seat on vehicle seats with seat backs that lock in an upright position. Do not use seats that can fold down without having to release a lock or latch of some kind. These seats can fly forward and strike the child in a sudden stop or crash.

- **SEE YOUR VEHICLE OWNER'S MANUAL** or contact the vehicle manufacturer to make sure the vehicle manufacturer permits safety seat use in the location that you select.



4.3 Be Sure Your Vehicle Seat Belt is Safe to Use

The vehicle seat belt must be designed to hold the safety seat tightly at ALL times. There are a variety of seat belt systems that are NOT safe for use with the safety seat because they will not hold the safety seat tightly at all times. We will first describe the seat belts that are not safe for use and then we will describe those that are safe for use. Pay careful attention to these systems; some of the seat belts that are NOT safe to use look very much like seat belts that are safe to use. If you are unsure, contact the vehicle manufacturer or call Graco at 1-888-224-6549.

WARNING

Many seat belt systems are NOT safe to use with child safety seats, even though they can easily be threaded through the safety seat. Carefully read this section for information on seat belt systems and refer to your vehicle owner's manual and any labels on your vehicle's seat belt. You may need to have a special seat belt installed by your vehicle dealer before using the safety seat.

A. Seat Belt Systems that are NOT Safe for Use with the Safety Seat

DO NOT use the following types of vehicle belt systems with your safety seat. They will not hold the safety seat securely in place. The metal locking clip provided with this product will **NOT** make any of these seat belts safe.

- **DO NOT** use a lap belt that stays loose and can move until it locks in a crash or sudden stop ①. This belt has an Emergency Locking Retractor, E.L.R. It is often seen in combination with a motorized shoulder belt. Since these lap belts will loosen if pulled on slowly, the safety seat may shift to an unsafe position. This seat belt will **NOT** safely restrain the safety seat. However, you may be able to convert your E.L.R. belt to one that is safe to use. See your vehicle owner's manual for more information or contact your vehicle manufacturer.

- **DO NOT** use a lap/shoulder combination belt where each strap has a retractor at one end and is attached to the latchplate at the other end of the belt ②. This seat belt will **NOT** safely restrain the safety seat.

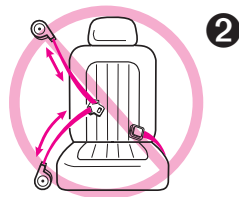
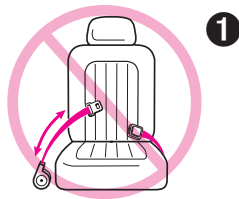

- **DO NOT** use a seat belt that is attached to the door in any way ❶. This type of belt is designed to open with the door and automatically surround the passenger when the door is closed. This seat belt will **NOT** safely restrain the safety seat.
- **DO NOT** use a seat belt that is anchored forward of the seat crease ❷. This seat belt will **NOT** safely restrain the safety seat.
- **DO NOT** use a shoulder belt that moves along a track to automatically surround the passenger when the door is closed ❸. This seat belt will **NOT** safely restrain the safety seat.

If you have one of the above seat belt systems, **DO NOT** use it to secure the safety seat. Look for a vehicle seat location that has a suitable seat belt (see the next section) or contact your vehicle manufacturer about installing a seat belt system that can be used to secure the safety seat.

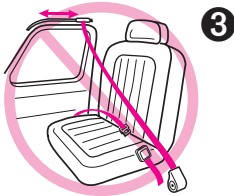
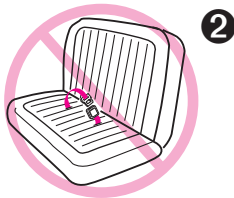
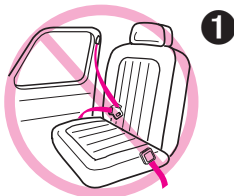

B. Seat Belt Systems that are Suitable for Use with the Safety Seat

The following vehicle belt systems can be used with your safety seat, IF the seat location meets all other requirements of these instructions AND THOSE IN YOUR VEHICLE OWNER'S MANUAL.

- Lap belt that is manually adjusted and stays tight **4**. This type of seat belt is tightened by pulling on the excess belt once it is buckled. This type of seat belt is most often found in the rear center seating positions.

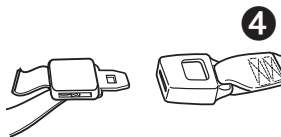

- Lap belt that cannot lengthen once it is buckled **5**. This belt has an automatic locking retractor (A.L.R.) that does not allow the seat belt to lengthen without unbuckling the belt and starting over.

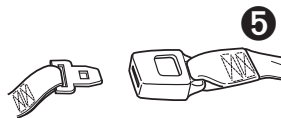

- Lap/shoulder combination belt with a locking latchplate **1**. Once it is buckled, this type of belt has a latchplate that will not allow the lap portion of the belt to loosen. This seat belt does not require a locking clip.

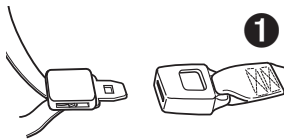

- Lap/shoulder combination belt with a latchplate that can slide freely along the belt **2**. This type of belt **MUST** be converted to prevent movement of the lap portion of the belt. You must use the locking clip provided with the safety seat (see section entitled “To install the locking clip” on page 48), unless your vehicle’s seat belt can be converted in another way that is described in your vehicle owner’s manual. Failure to use the locking clip or convert the seat belt in another way will allow the safety seat to move out of position. See your vehicle owner’s manual or contact your vehicle manufacturer for more information.

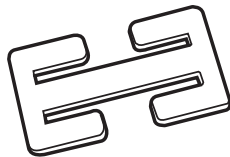
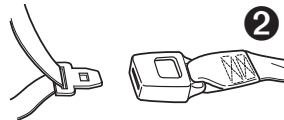

Locking clip

5. Adjusting the Features and Components of the Safety Seat

Each model of the safety seat comes with different harness and base options. Please follow the instructions that are appropriate for the model you have purchased.

Your seat will have either a 3-point or a 5-point harness.



3-point



5-point

Your base will be either adjustable or non-adjustable.

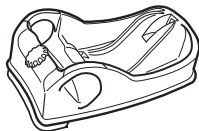

Adjustable

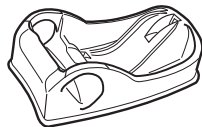

Non-adjustable

To adjust your safety seat properly, it is very important that you follow the instructions for the model you have purchased.

5.1 Features and Components: 3-Point Harness

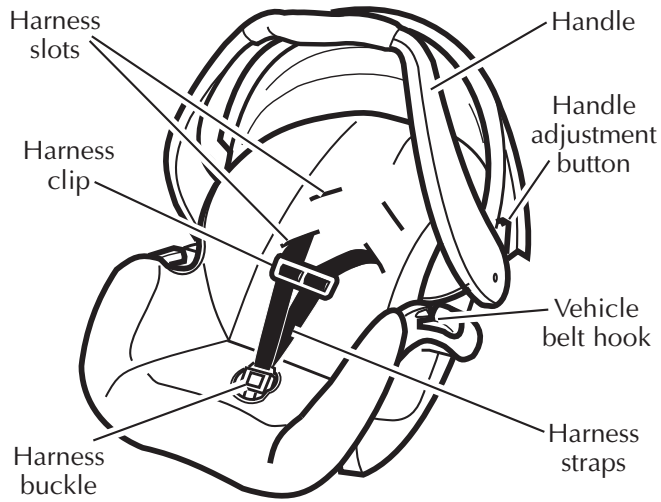

Front View: 3-Point Harness

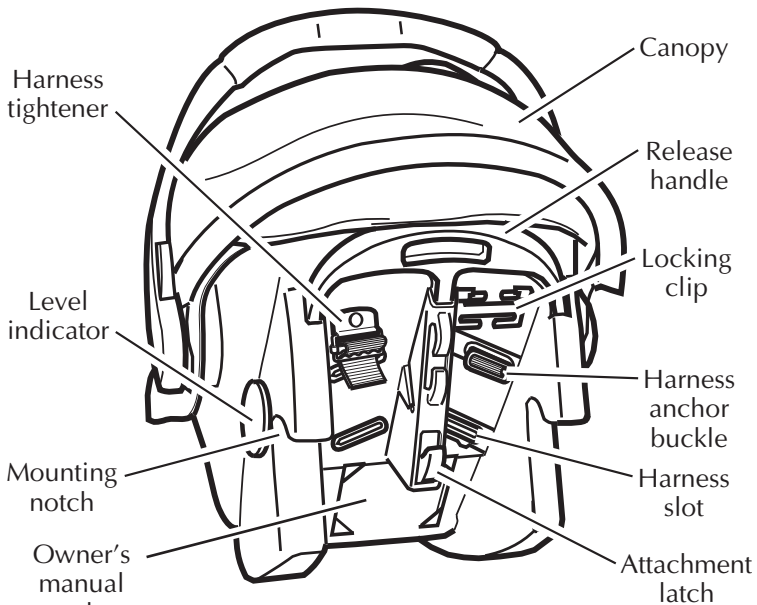

Rear View: 3-Point Harness

5.2 Features and Components: 5-Point Harness

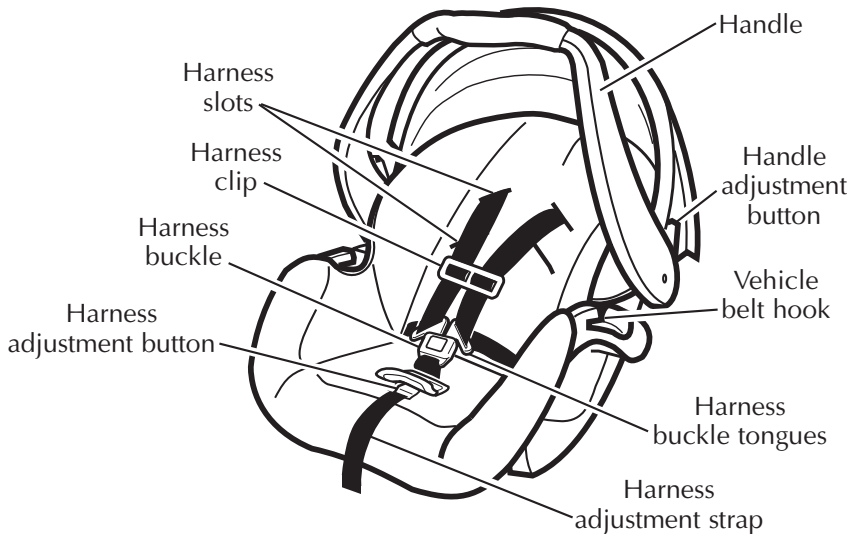

Front View: 5-Point Harness

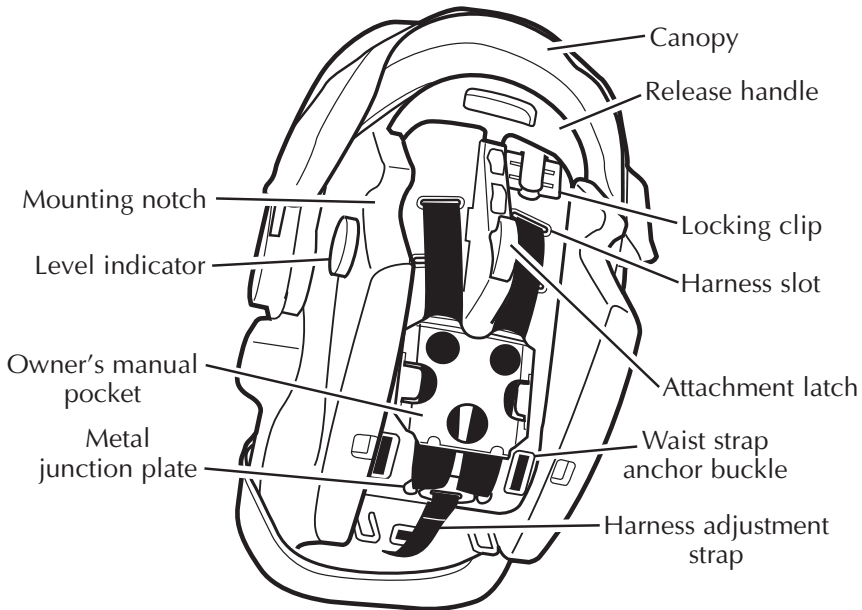

Rear View: 5-Point Harness

Non-adjustable Base

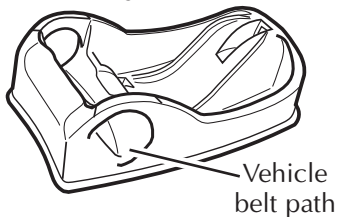

Adjustable Base

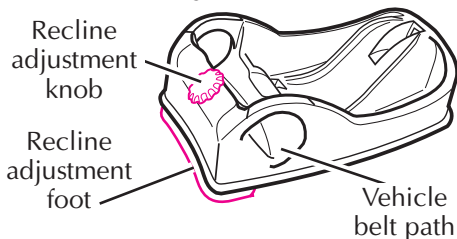

Level Indicator



The level indicator is attached to the side of the safety seat, and indicates whether or not the safety seat is properly reclined.

Locking Clip



The locking clip is stored on the back of the safety seat. You will need to use it with certain types of vehicle seat belts.

Recline Adjustment Knob (certain models)



The recline adjustment knob raises and lowers the foot beneath the base which helps to properly recline the safety seat/base.

5.3 Removing and Attaching the Safety Seat Base

1. Squeeze base release handle at back of the safety seat to release the attachment latch. Lift safety seat from base as shown ❶.
2. To reattach seat, push it down until the safety seat clicks into base.
3. Pull up on safety seat to be sure it is latched firmly into base.

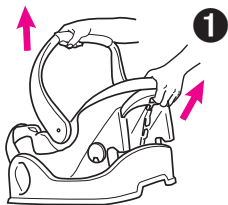

5.4 Adjusting the Handle

The handle can lock into any of three positions for carrying, reclining, or sitting.

To adjust the handle:

1. Press handle adjustment buttons on both sides of handle ❷.
2. Slowly rotate handle out of its locked position.

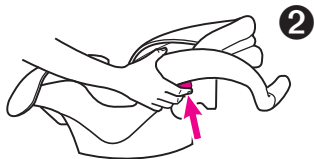

3. Release buttons and rotate handle until it clicks into desired position and both handle adjustment buttons pop out ①.

4. Push on the handle to be sure it is **locked firmly in position**.

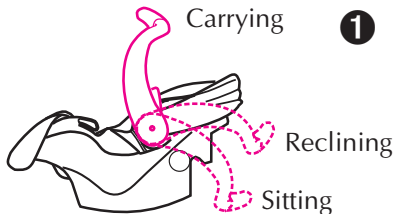

5.5 Attaching the Canopy

The fabric canopy comes disassembled with four identical plastic supports. The supports are straight at one end and are shaped like a “C” at the other end. To assemble and attach the canopy to the safety seat:

1. Thread straight end of a support all the way through a sewn tunnel in the fabric canopy until the end of the support comes through the other side of the canopy ②.

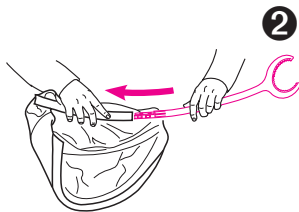

2. Slide straight end of another support into the straight end of the support which has been pushed through the canopy ③.

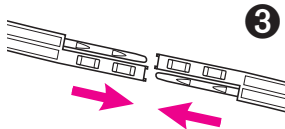

3. Using remaining supports, repeat steps 1 and 2 for the other canopy tunnel. The canopy will look like the picture ④.

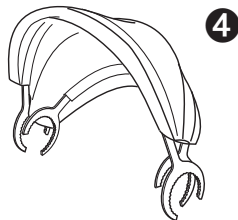

4. On each side of the safety seat, locate the round ridged areas between the safety seat and the base of the handle. Attach “C” ends of canopy supports to the round ridged areas ⑤.

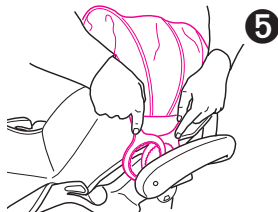

6. Inserting the Harness Straps in the Proper Slots

WARNING

Failure to properly adjust the harness straps for your child increases the risk of serious injury or death in the event of a sharp turn, sudden stop or crash. The harness straps must be properly adjusted to fit your child according to the following instructions.

The harness straps must go into the harness slots that are **even with or just below your child's shoulders**. To properly adjust the harness to your child:

1. Remove safety seat from base and rotate handle down into the sitting position (page 27).

2. Place your child in the safety seat so your child's bottom rests against the back of the safety seat. See diagram 2 on page 38. Determine which pair of harness slots are even with or just below your child's shoulders ❶.

DO NOT use the upper harness slots if they are above your child's shoulders. They will not hold a small child securely in a sharp turn, sudden stop or crash.

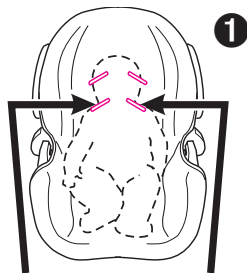

Use harness slots even with or just below child's shoulders

3. If the harness straps must be adjusted, remove your child from the safety seat and move the handle to the upright carrying position. Then follow the instructions on page 32 or 34, depending on the type of harness your model uses.

Models with 3-Point Harness

1. From the back of the safety seat, push a corner of the harness anchor buckle back into its harness slot. From the front of the safety seat, use the harness strap to pull the buckle through the slot ❶.

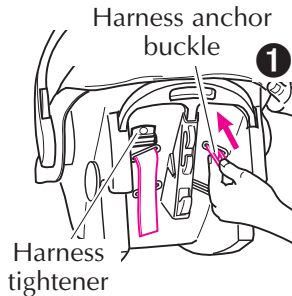

2. Insert the harness anchor buckle all the way through the appropriate slot as determined in step 2 on page 31 ❷.

3. From the back of the safety seat, loosen and remove the other harness strap from the harness tightener. From the front of the safety seat, pull the harness strap through the slot.

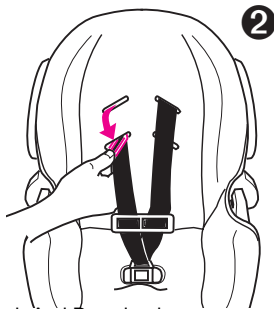

4. Insert the harness strap through the appropriate slot. Thread the harness strap through the tightener exactly as shown in the picture **3**.

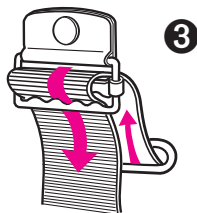

5. Inspect the harness straps from the front and back of the safety seat to be sure they are not twisted. Twisted belts can create slack in the harness straps and reduce the protection provided by the safety seat.

6. Pull on the harness straps from the front of the safety seat to be sure the straps are secure. Make sure the harness anchor buckle is snapped in flat against the back of the seat as shown **4**.

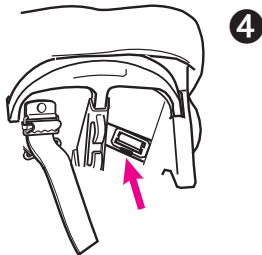

Models with 5-Point Harness

1. Locate the harness adjustment button under the seat flap. Depress the harness adjustment button and pull the shoulder straps out to loosen the harness **1**.

2. Behind the seat, pull the adjustment strap down until the metal junction plate is below the owner's manual pocket. Remove the ends of the two shoulder straps from the metal junction plate **2**. From the front of the seat, pull the straps through the harness slots. Insert the straps back through the appropriate harness slots as determined in step 2 on page 31.

3. Behind the seat, push both shoulder straps under the owner's manual pocket and out the other end. Reassemble the strap ends onto the metal junction plate **2**. The ends of the straps have two loops. Follow the appropriate instructions for a smaller or larger baby:

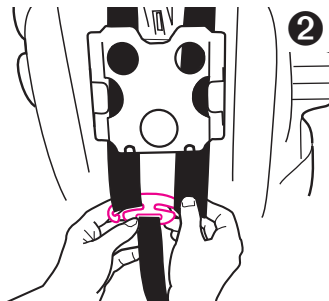
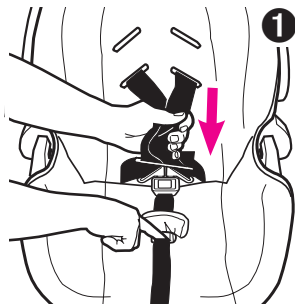

For a **smaller** baby:

Use the **lower** harness slots (if they are even with or just below your child's shoulders) and the **upper** strap loops ③.

The ends of the straps must hang in front of the metal plate as shown in ③, not in ④.

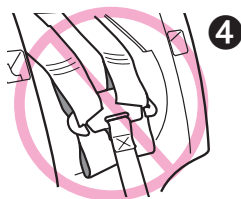
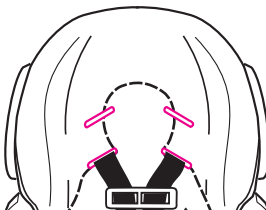

Lift up the strap ends to check that the loops are **completely within** the junction plate slots ⑤ and pull on the straps to be sure the straps are secure.

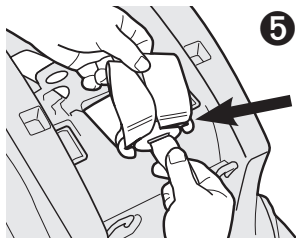

36

For a **larger** baby:

Use the **upper** harness slots and the **end** strap loops ①. Check that the loops are completely within the junction plate slots and pull on the straps to be sure the straps are secure.

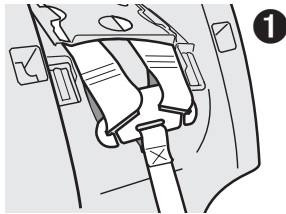
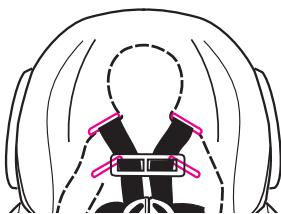

4. Inspect the harness straps from the front and back of the safety seat to be sure they are not twisted. Twisted belts can create slack in the harness straps and reduce the protection provided by the safety seat.
5. Pull on the harness straps from the front of the safety seat to be sure the straps are secure.

7. Securing Your Child in the Safety Seat/Carrier

WARNING

Failure to properly secure your child in the safety seat/carrier increases the risk of serious injury or death from suffocation or falls, or in the event of a sharp turn, sudden stop or crash.

In a crash, the safety seat provides NO protection for your child unless the harness straps are properly secured. Even when used only as a carrier, make sure the harness straps are properly secured.

Follow these instructions carefully to properly secure your child.

1. Make sure that the harness straps are in the proper slots for your child according to section 6, “Inserting the Harness Straps in the Proper Slots” (page 30).
2. Make sure that your child is dressed in clothing which:
 - a. Allows the harness straps to securely latch between your child’s legs.
 - b. Keeps the straps on your child’s shoulders.

3. Move the safety seat handle to the sitting position (see page 27) and remove the strap from the harness clip as shown ❶. Unbuckle the harness and drape the harness straps over the back or sides of the safety seat.



3-Point Strap removed from harness clip

❶

OR

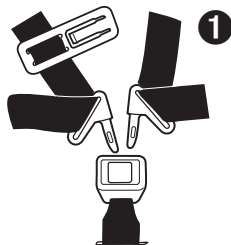

5-Point Straps removed from harness clip, harness unbuckled

4. Place your child in the safety seat so that the child's bottom rests against the back of the safety seat ❷.



CORRECT

❷



INCORRECT

5. Pull the harness straps down over your child.

Models with 3-Point Harness

6. Buckle the harness to the latch between your child's legs. **Make sure that you hear a "click."** If the harness straps are not buckled, the safety seat provides **NO** protection for your child. **DO NOT use the safety seat if the harness does not latch in place. Call Graco at 1-888-224-6549.**

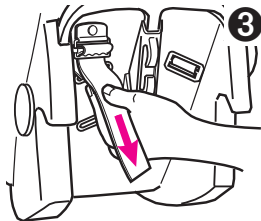

7. From the back of the safety seat, pull the strap through the harness tightener to tighten the straps as shown **3**. Make sure that **both** straps are flat and tight on your child's shoulders.

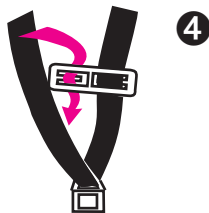

8. Slide the strap back into the harness clip **4**. This is easier to do when the harness clip is near the buckle.

9. Position the harness clip at the middle of the child's chest, level with the armpits and away from the child's neck **5**.



10. Check that the harness straps are not twisted. Also, check that the harness is snug. You should not be able to insert more than one finger between the harness and your child's shoulder **5**.

Models with 5-Point Harness

6. Insert the two buckle tongues into the harness buckle on the crotch strap. **Make sure that you hear each tongue click into the buckle.** If the harness straps are not buckled, the safety seat provides **NO** protection for your child. **DO NOT use the safety seat if the harness does not latch in place. Call Graco at 1-888-224-6549.**

7. Slide the strap back into the harness clip **1**. This is easier to do when the harness clip is near the buckle.

8. Pull on the harness adjustment strap to tighten the straps as shown **2**. Make sure that **both** straps are flat and tight on your child's shoulders.

9. Position the harness clip at the middle of the child's chest, level with the armpits and away from the child's neck **3**.

10. Check that the harness straps are not twisted. Also, check that the harness is snug. You should not be able to insert more than one finger between the harness and your child's shoulder **3**.

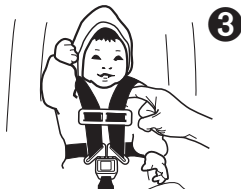
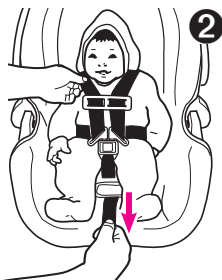
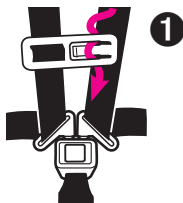

Models with Either Harness Style

11. Some infants may need extra support to keep their head and body in a comfortable position. Your model may include a head support cushion. To use the cushion, unsnap the sides and resnap them with the harness straps threaded through the slots in the cushion **4**.

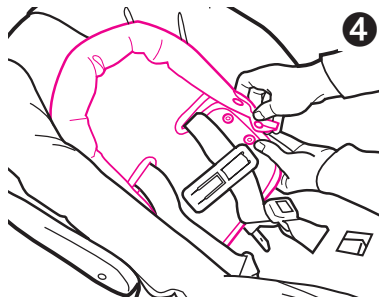

If your model does not include a head support, you may want to use a rolled towel or a blanket. **BUT MAKE SURE THAT THESE OBJECTS DO NOT INTERFERE WITH THE HARNESS 5.** It must still be flat and snug against your child's shoulders.

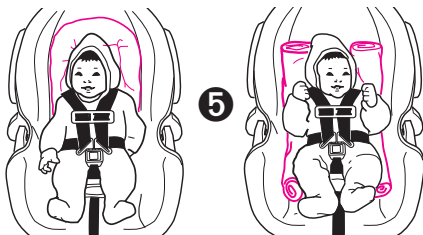

8. Securing the Safety Seat/Base in Your Vehicle

There are many kinds of vehicles, seat belts, and occupant protection systems. As a result, it is not possible for this manual to tell you everything you need to know about putting this safety seat in your vehicle. You must carefully follow the instructions provided by your vehicle manufacturer, in addition to the information in this manual. Before proceeding, be sure you have read and understood section 4.3, “Be Sure Your Vehicle Seat Belt is Safe to Use” on pages 16-20.

WARNING

Failure to properly secure the safety seat in a rear-facing position within the vehicle increases the child's risk of serious injury or death in the event of a sharp turn, sudden stop or crash.

Carefully follow these instructions and those in your vehicle owner's manual to be sure your safety seat is properly located, positioned, and held tightly at all times.

Preparation and Initial Safety Checks

1. Make sure vehicle is on level ground so that the level indicator, which is attached to the safety seat, can be used to properly recline the safety seat ①.



2. Make sure you have selected a suitable location for the safety seat as explained in section 4, “Selecting a Suitable Location for the Safety Seat” (page 13).

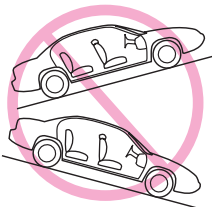

3. Check again to be sure that the vehicle seat does not have an air bag, and that an adjacent seat’s air bag will not strike the safety seat.

4. If a front passenger seat is used, slide the vehicle seat rearward as far as possible from the dashboard. If a rear seat is used, make sure the seat in front of it is moved forward enough and is upright enough to allow room for the safety seat.

5. Be sure that the vehicle seat is locked in position and cannot swing freely down toward the child.

Positioning and Securing the Safety Seat/Base

6. Remove safety seat from base, regardless of whether or not you plan on using the base. Squeeze the base release handle at the back of the safety seat and lift the safety seat from the base.

7. If you are going to use the base, place the base in a rear-facing position in a forward-facing vehicle seat ①.

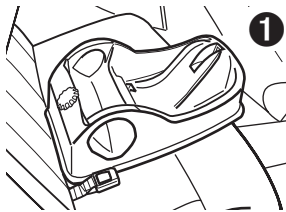

If you are not using the base, place the safety seat in a rear-facing position in a forward-facing vehicle seat ②. **CHILDREN MUST FACE THE REAR OF THE VEHICLE AND BE PLACED IN A VEHICLE SEAT THAT FACES FORWARD.**

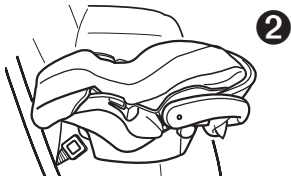

8. Thread the seat belt:

- a. If you are using the base, follow diagram **3**.
- b. If you are not using the base, follow diagram **4**.

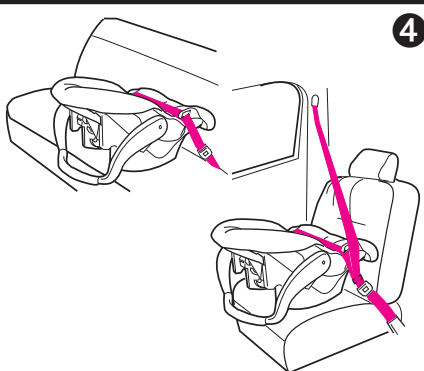
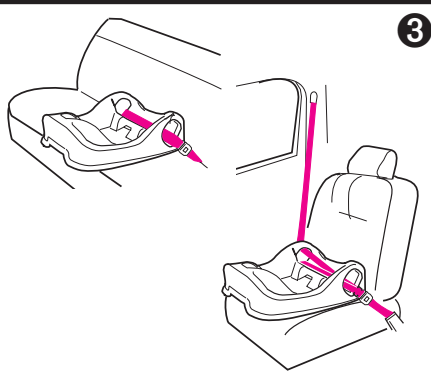

- 9. Buckle the seat belt. Make sure the buckle tongue goes into the correct buckle, and not the adjacent one **5**.
The seat belt should not be twisted or turned.**

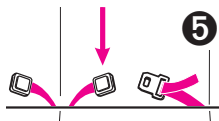

10. Now the vehicle seat belt must be tightened.

When tightening the seat belt over the safety seat, make sure there is no slack on either side of the safety seat or between the vehicle belt hooks on the safety seat. When tightening the seat belt through the base, make sure there is no slack on either side of the base or along the base belt path.

To create a very tight installation, push down hard with your knee or free hand in the middle of the safety seat or base ❶ and pull and tighten the vehicle belt.

- If you have a lap-only belt, go to step 11.
- If you have a lap/shoulder combination belt, go to step 12.

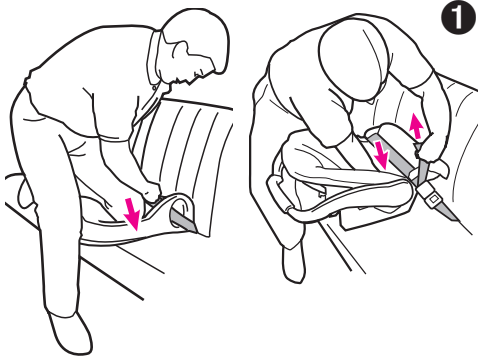

11. Tightening a lap-only belt:

- An **automatically adjusted lap belt ②** is tightened by feeding the seat belt back into its retractor while pushing down hard on the safety seat or base. Make sure that seat belt is locked in place and very tight.

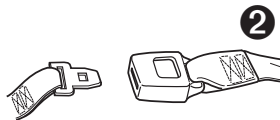

- A **manually adjusted lap belt ③** is tightened by pulling on the excess belt while pushing down hard on the safety seat or base. However, you may have trouble tightening the belt because of the upright angle at which you must pull. You may have to unbuckle the seat belt, estimate a seat belt length that will make the seat belt very tight, then buckle it again.

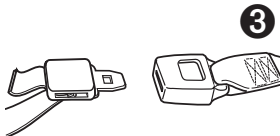

12. Tightening a lap/shoulder combination belt:

- A **lap/shoulder combination belt with a locking latchplate ④** is tightened by pulling hard on the shoulder portion of the seat belt while pushing down hard on the safety seat.

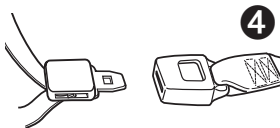

belt because of the upright angle at which you must pull. You may have to unbuckle the seat belt, estimate a seat belt length that will make the seat belt very tight, then buckle it again.

• A **lap/shoulder combination belt with a latchplate that can slide freely along the belt** ❶ requires the locking clip, unless your vehicle's seat belt can be converted in another way that is described in your vehicle owner's manual. See your vehicle owner's manual to find out if your seat belt can be converted to prevent movement of the lap portion of the belt. Otherwise, the locking clip **MUST** be used. The locking clip will keep the lap/shoulder belt from sliding through the latchplate.

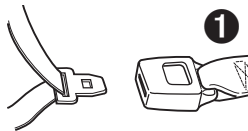

To install the locking clip:

- Tighten the buckled seat belt by pushing down hard on the safety seat and pulling hard on the shoulder belt.
- While continuing to push down on the safety seat, let go of the shoulder belt and pinch the shoulder and lap belts together near the latchplate.
- While still pinching the belts together, unbuckle the seat belt. Do not allow the belts to slip.

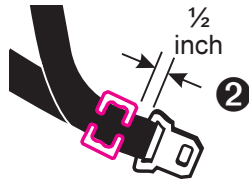

d. Connect the lap belt to the shoulder belt by placing the locking clip on the belts about $\frac{1}{2}$ inch from the latchplate as shown ② and ③.

e. Re-buckle the belt and pull hard on the lap belt to be sure it does not move.

f. Repeat this procedure if the lap belt is loose or lengthens when pulled.

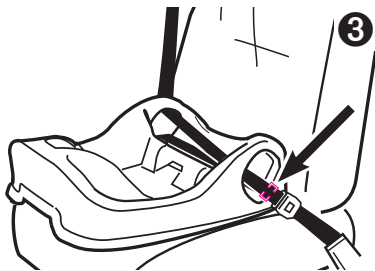

Locking clip goes here,
 $\frac{1}{2}$ inch from the buckle

13. If you are using the base, make sure that there is nothing on top of or in the base that may interfere with attachment of the safety seat. Then push the safety seat down into the base and **make sure that you hear a “click”** ④. **Pull up** on the safety seat to be sure it is latched securely into the base.

If the safety seat does not securely latch into the base, the safety seat provides NO protection for your child. DO NOT use the safety seat/base if the safety seat does not securely latch into the base.

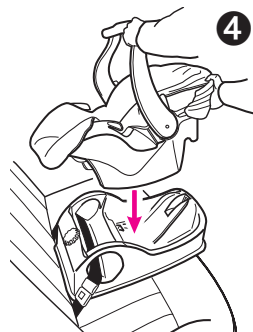

Properly Reclining the Safety Seat/Base

For your child's safety, it is important that your safety seat/base be properly reclined. Attached to the side of your safety seat is a level indicator to help properly recline the safety seat/base on the vehicle seat.

⚠ WARNING

Failure to properly recline the safety seat on the vehicle seat increases the risk of serious injury or death.

If the safety seat is too upright, a child's head may drop forward and cause breathing problems.



If the safety seat is too reclined, a crash could put too much force on a child's neck and shoulders.



The safety seat must be properly reclined according to the following instructions.

Adjustable Base:

14. Make sure the safety seat/base is not tilted sideways on the vehicle seat. Check the level indicator. You must look straight on at the indicator.

- If the indicator shows **ONLY** blue, the safety seat is properly leveled.
- If any orange is showing in the level indicator, the safety seat is either too upright or too reclined. To correct the problem, first note the degree of correction needed, then follow the instructions below:

Loosen the base by releasing the seat belt to access the recline adjustment knob.

If the safety seat is too upright, turn the knob clockwise to increase the recline **1**. If you still need more recline after the adjustment foot is completely extended, place rolled towels under foot until indicator shows **ONLY** blue.

If the safety seat is too reclined, retract the adjustment foot into the base by turning the knob counterclockwise or shift safety seat manually to decrease the recline.

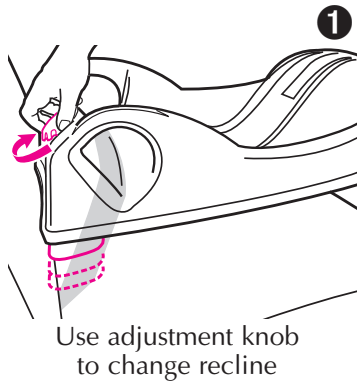

Non-adjustable Base:

14. Make sure the safety seat/base is not tilted sideways on the vehicle seat. Check the level indicator. You must look straight on at the indicator.

- If the indicator shows **ONLY** blue, the safety seat is properly leveled.
- If any orange is showing in the level indicator, the safety seat/base is either too upright or too reclined. If the safety seat/base is too upright, place rolled towels as shown until indicator shows **ONLY** blue **①**. If the safety seat is too reclined, shift safety seat as shown until indicator shows **ONLY** blue **②**.

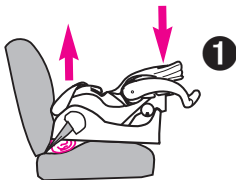

To make seat less upright

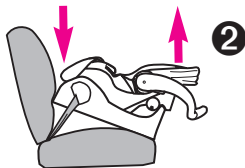

To make seat more upright

Both Bases:

Tighten belt through base (see step 10 on page 46), then reinstall safety seat. Level indicator should now show **ONLY** blue—if you still see orange, readjust recline.

Without Base:

14. Make sure the safety seat is not tilted sideways on the vehicle seat. Check the level indicator. You must look straight on at the indicator.

- If the indicator shows **ONLY** blue, the safety seat is properly leveled.
- If any orange is showing in the level indicator, the safety seat is either too upright or too reclined. If the safety seat is too upright, place rolled towels as shown until indicator shows **ONLY** blue **3**. If the safety seat is too reclined, shift safety seat as shown until indicator shows **ONLY** blue **4**.

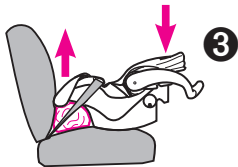

To make seat less upright

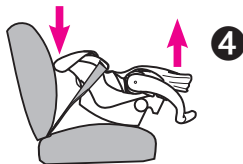

To make seat more upright

Final Safety Checks

15. If your child is already in the safety seat because you have been using it as a carrier, make sure child is secured with the harness according to section 7, “Securing Your Child in the Safety Seat/Carrier” (page 37).

16. Make sure that the safety seat is properly secured by the vehicle seat belt system by performing the following test EVERY TIME YOU DRIVE WITH YOUR CHILD:

First, PUSH DOWN on the top of the safety seat slowly but firmly to make sure the vehicle belt does not lengthen at all and that the vehicle belt is fastened very tightly around the safety seat/base **1**.

Next, holding the safety seat near the vehicle belt path, TWIST AND PULL the seat forward and to both sides to make sure the vehicle belt does not lengthen or loosen and the safety seat does not easily move **2**.

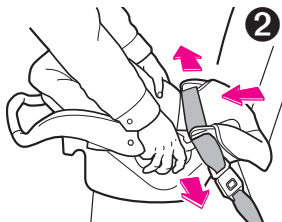
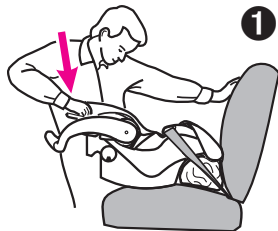

If you find that your safety seat moves or your vehicle seat belt slips or becomes loose, make sure you have followed steps 1-15 correctly, or see section 4, “Selecting a Suitable Location for the Safety Seat” (page 13).

DO NOT USE THIS SEATING LOCATION IF THE SEAT BELT DOES NOT HOLD THE SAFETY SEAT TIGHTLY.

9. Using the Safety Seat in an Airplane

- This safety seat may be installed in an airplane the same way that it is installed in an automobile. Since airlines have some restrictions about the use of safety seats, notify the airline ahead of time that you intend to bring the seat on board.



- Again, for the safety of your child, use the safety seat in **forward-facing** aircraft seats only. Follow the flight attendant’s instructions about safety seat placement. Follow the installation instructions as previously described.
- Always be sure that the airplane seat belt is adjusted so that it tightly holds the safety seat in place at all times.

10. Using the Safety Seat with a Graco® Stroller

This safety seat can be used with certain models of Graco® LiteRider strollers. Refer to your LiteRider instruction sheet for details about how to attach the safety seat to your stroller. If you do not have an instruction sheet, please call toll-free, 1-888-224-6549 to obtain one, or visit our website, www.gracobaby.com.

11. Cleaning and Maintenance

- **TO REMOVE AND WASH SAFETY SEAT PAD**, see following pages.
- **SAFETY SEAT METAL AND PLASTIC PARTS** may be cleaned by wiping with a mild soap and water solution. **DO NOT USE BLEACH.** Use of bleach may weaken plastic parts.
- **HARNESS STRAPS** may be spot cleaned or replaced. **DO NOT IMMERSE THE HARNESS STRAPS IN WATER.** Doing so may weaken the harness straps.
- **BUCKLE** may be cleaned with a damp cloth.
- **DO NOT LUBRICATE** the buckle.

Models with 3-Point Harness

To wash the safety seat pad:

1. From the back of the safety seat, loosen and remove the harness strap from the harness tightener. From the front of the safety seat, pull the harness strap through the slot.
2. From the back of the safety seat, push a corner of the harness anchor buckle back into its harness slot **1**. From the front of the safety seat, use the harness strap to pull the buckle through the slot.
3. Carefully remove the seat pad. **DO NOT USE SAFETY SEAT** without the seat pad.
4. Machine wash on delicate cycle and drip-dry. **DO NOT USE BLEACH.**
5. Fold harness straps through the buckle hole in the safety seat pad. Then fit pad into position.
6. See section 6, “Inserting the Harness Straps in the Proper Slots” (page 30) to properly secure the harness straps back on the safety seat.

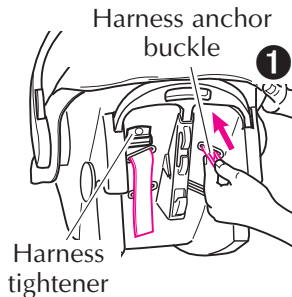

Models with 5-Point Harness

To wash the safety seat pad:

1. Detach the harness shoulder straps from the junction plate by following the instructions on page 34.
2. Below the owner's manual pocket, to the left and right, are small anchor buckles attached to the waist straps of the harness. Push aside the small tab that holds the anchor buckles in place **1** and pull the anchor buckles out of their indentations. Push a corner of each anchor buckle back into its slot **2**.
3. From the front of the safety seat, pull all shoulder and waist harness straps through their slots.

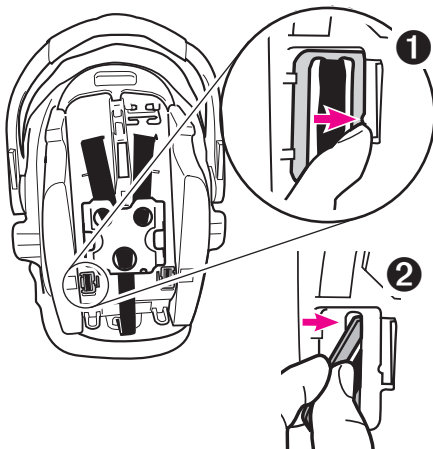

4. Carefully remove the seat pad. **DO NOT USE SAFETY SEAT** without the seat pad.
5. Machine wash on delicate cycle and drip-dry. **DO NOT USE BLEACH.**
6. Fit pad into position, then reverse the process above to properly reinstall the harness system. You must:
 - a. Pass the shoulder straps through the appropriate slots and under the owner's manual pocket,
 - b. Secure the shoulder straps to the metal junction plate, and
 - c. Snap waist strap anchor buckles into rear indentations (buckles should first be placed under the retainers opposite the flexible tab, then pulled or pushed past the tab).

Check that harness system is not twisted, and pull on harness system to be sure harness is securely reinstalled.

12. Replacement Parts

Ordering Safety Seat Parts

Complete the form that follows. Your safety seat model and serial numbers **MUST** be included on the form to ensure proper replacement parts. **The numbers can be found on a sticker on the underside of your safety seat. Payment must accompany your order.**

Parts List:	Price:**
Seat pad	\$ 20.00
Canopy	\$ 17.00
Canopy bow	\$ 5.00
3-point harness*	\$ 10.00
5-point harness*	\$ 10.00
Harness clip	\$ 5.00
Locking clip	\$ 5.00
Head support*	\$ 8.00
Adjustable base	\$ 30.00

* On certain models

** Prices subject to change without notice.

IF YOU NEED HELP

If you have any questions or need any parts not listed, please call toll-free:

1-888-224-6549 or visit our Internet website, www.gracobaby.com.

Download from Www.Somanuals.com. All Manuals Search And Download.

Model No. _____ Serial No. _____ Account #: _____

(Both numbers required)

- Seat pad
- Canopy
- Canopy bow
- 3-point harness
- 5-point harness
- Harness clip
- Locking clip
- Head support
- Adjustable base

Charge to credit card: Expiration date: _____

Visa

MasterCard

Discover

Signature: _____

Check enclosed (payable to Graco Children's Products Inc.)

SHIP TO:

Subtotal: _____

_____ Name

Shipping
& handling*: _____ \$5.00

_____ Address

6% sales tax
(PA only): _____

_____ City, State, Zip

Total: _____

() _____

*\$15.00 outside the continental U.S.

_____ Telephone

Return the form above with payment to:
GRACO CHILDREN'S PRODUCTS INC.
CUSTOMER SERVICE DEPARTMENT

P.O. BOX 100, MAIN STREET, ELVERSON, PA 19520-9974

GRACO®

Graco Children's Products Inc.
Elverson, PA 19520
1-888-224-6549

GRACO®

Asiento de seguridad infantil/ portabebés

Manual del propietario



LEA ESTE MANUAL

GUARDE LAS INSTRUCCIONES PARA SU USO EN EL FUTURO.

No instale ni use este asiento de seguridad infantil hasta que lea y entienda las instrucciones en este manual.

EL USO INCORRECTO DE ESTE ASIENTO DE SEGURIDAD INFANTIL AUMENTA EL RIESGO DE LESIONES GRAVES O LA MUERTE EN UNA PARADA REPENTINA O UN ACCIDENTE.

© 2001 Graco 413-11-01

4131101

Download from www.somanuals.com All Manuals Search And Download.

1.0 Información de inscripción	4-5
1.1 Inscriba su asiento de seguridad infantil	4
1.2 Información de retirada	4
1.3 Si necesita ayuda	5
2.0 Características y componentes	6-13
2.1 Modelo de correas de 3 puntos	7
2.2 Modelo de correas de 5 puntos	9
2.3 Quitar y sujetar la base	11
2.4 Ajustar el asa	11
2.5 Sujetar la capota	12
2.6 Soporte de la cabeza	13
2.7 Funda para el frío	13
3.0 Información importante	14-18
3.1 Advertencias para su uso como asiento de seguridad infantil	14
3.2 Advertencia para su uso con un cochecito	16
3.3 Advertencias adicionales para su uso como portabebés	17
3.4 Límites de altura y de peso	18
4.0 Ubicación del asiento de seguridad infantil	18-23
4.1 Requisitos para el asiento del auto	18
4.2 Requisitos para los cinturones de seguridad del auto	20
4.2.1 Sistemas de cinturones de autos INSEGUROS	21
4.2.2 Sistemas de cinturones de autos SEGUROS	22

5.0 Usar el asiento de seguridad infantil	24-37
5.1 Posición de las correas	24
5.1.1 Correas de 3 puntos	25
5.1.2 Correas de 5 puntos	26
5.2 Sujetar al niño en un asiento de seguridad infantil	28
5.2.1 Correas de 3 puntos	29
5.2.2 Correas de 5 puntos	30
5.3 Instalar el asiento de seguridad infantil y la base	31
5.4 Reclinar el asiento de seguridad infantil y la base	34
5.4.1 Ajustable Base	35
5.4.2 No Ajustable Base	35
5.4.3 Sin Base Base	36
6.0 Información adicional	38-39
6.1 Uso en aviones	38
6.2 Limpieza y mantenimiento	38
Repuestos	40-41

1.0 Información de inscripción

Número de modelo:

Número de serie:

Fecha de compra:

1.1 Inscriba su asiento de seguridad infantil

Complete la información arriba indicada. Los **números de serie y modelo** se pueden encontrar en la etiqueta debajo del asiento de seguridad infantil. Complete la tarjeta de inscripción con sello ya franqueado adjunta a la funda del asiento y envíela hoy por correo.

Los asientos de seguridad infantil pueden retirarse del mercado por razones de seguridad. Debe inscribir este asiento de seguridad infantil para que se le pueda localizar en caso de una retirada.

Envíe su nombre, dirección y números de serie/modelo a:

Graco Children's Products Inc.
P.O. Box 100
Elverson, PA, 19520-9974
O llame al 1-888-224-6549

1.2 Información de retirada

- Llame a la línea de información sobre seguridad de autos del gobierno de EE.UU. al 1-800-424-9393 (202-366-0123 en el área de Washington D.C.)
- www.nhtsa.dot.gov
- Graco: 1-888-224-6549 o www.gracobaby.com

1.3 Si necesita ayuda

En los EE.UU. o Canadá, póngase en contacto con nuestro departamento de servicio al cliente con cualquier pregunta que tenga sobre piezas, uso o mantenimiento. Cuando nos llame, tenga a mano los **números de modelo y serie** de su producto para que le podamos atender de manera eficaz. Estos números se pueden encontrar en una etiqueta en el lado inferior de su asiento de seguridad infantil.

USA: 1-888-224-6549 o www.gracobaby.com

Canada: 1-800-667-8184 Montreal: 514-344-3533

2.0 Características y componentes

Cada modelo del asiento de seguridad infantil viene con varias opciones de correas y base. Para ajustar su asiento de seguridad infantil correctamente, es muy importante que siga las instrucciones apropiadas para el modelo que haya comprado.

Correas de 3 puntos



0



Correas de 5 puntos

Colocación
del cinturón
del auto

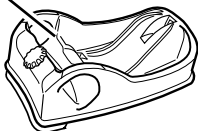

Ajustable
Base

0

Colocación
del cinturón
del auto

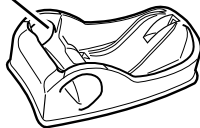

No-Ajustable
Base

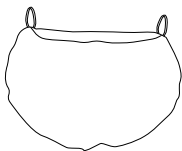

Funda
(en ciertos modelos)

2.1 Modelo de correas de 3 puntos

VISTA DELANTERA: CORREAS DE 3 PUNTOS

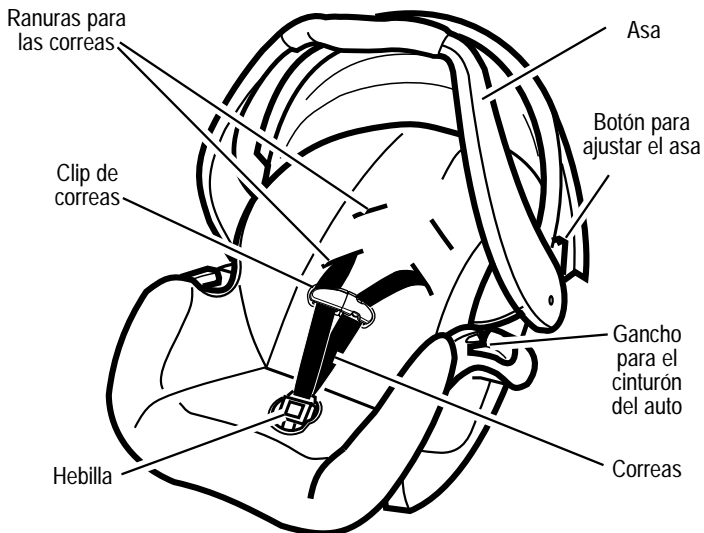

VISTA TRASERA: CORREAS DE 3 PUNTOS

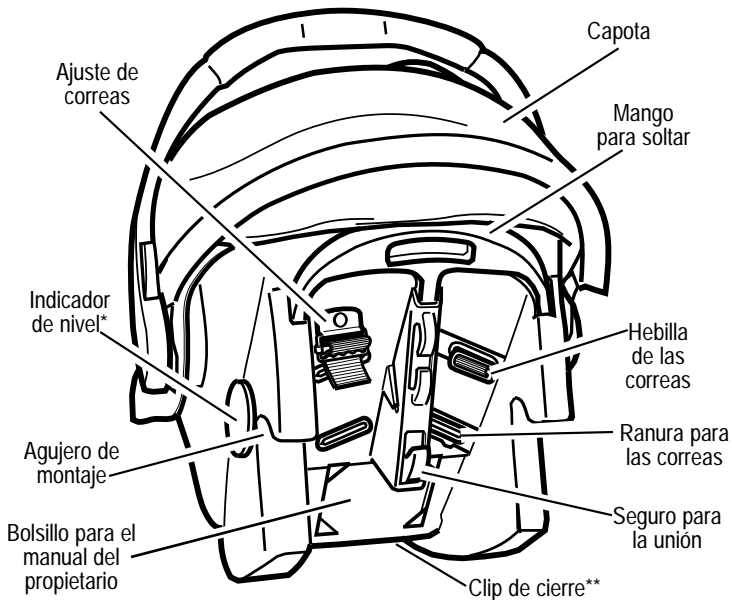

*Indicador de nivel



El indicador de nivel se encuentra en el lado del asiento de seguridad infantil e indica si el asiento de seguridad infantil está reclinado correctamente.

**Clip de cierre



El clip de cierre se almacena en el fondo del asiento de seguridad infantil. Tendrá que usarlo con ciertos tipos de cinturones de seguridad.

2.2 Modelo de correas de 5 puntos

VISTA DELANTERA: CORREAS DE 5 PUNTOS

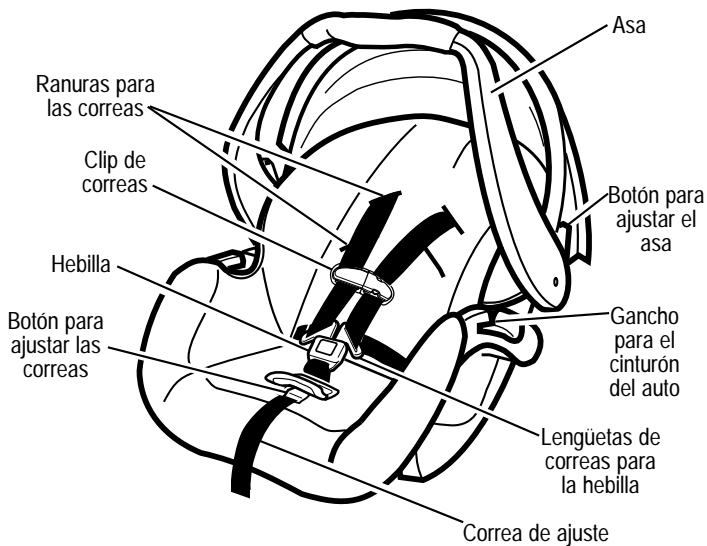

VISTA TRASERA: CORREAS DE 5 PUNTOS

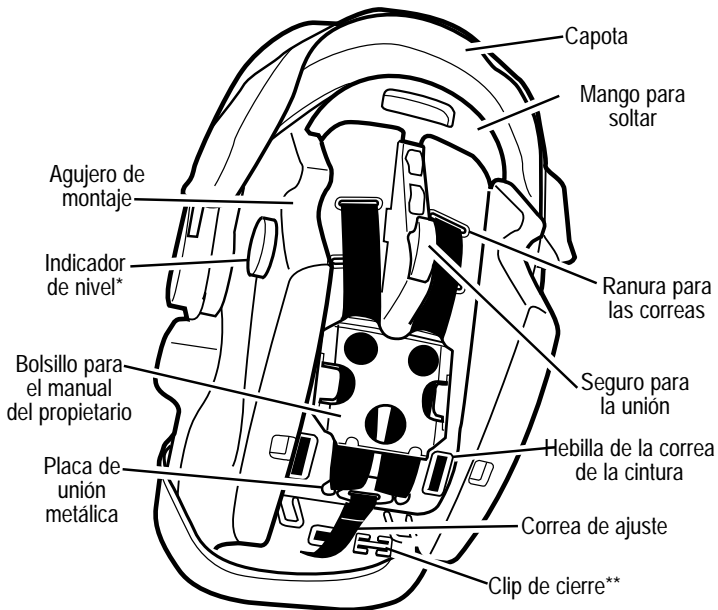

*Indicador de nivel



**Clip de cierre



El indicador de nivel se encuentra en el lado del asiento de seguridad infantil e indica si el asiento de seguridad infantil está reclinado correctamente.

El clip de cierre se almacena en el fondo del asiento de seguridad infantil. Tendrá que usarlo con ciertos tipos de cinturones de seguridad.

2.3 Quitar y sujetar la base

Para quitar el asiento de seguridad infantil, apriete el mango detrás del asiento y levante el asiento de seguridad infantil de la base como se muestra ¶ .

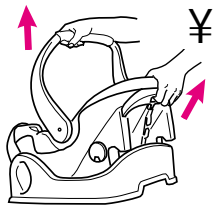

Para colocar el asiento de seguridad infantil en la base, empuje el asiento hacia abajo hasta que se enganche en la base. **Jale el asiento de seguridad infantil hacia arriba para asegurarse de que esté bien sujeto en la base.**

2.4 Ajustar el asa

1. Apriete los botones de ajuste del asa en ambos lados del asa ¶ .
2. Gire el asa hasta que enganche en cualquiera de las tres posiciones (para llevar, reclinar o sentarse). **AMBOS** botones de ajuste del asa deben sobresalir para que el asa se enganche en su sitio § .
3. **Empuje y jale el asa para asegurarse de que esté bien cerrada.**

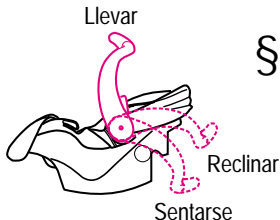
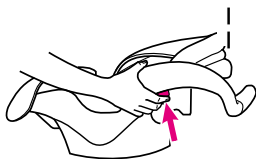

2.5 Sujetar la capota

1. El asiento de seguridad infantil viene con cuatro (dos en ciertos modelos) piezas de soporte idénticas para la capota

Pase un soporte de capota completamente por una de las costuras ¥ .

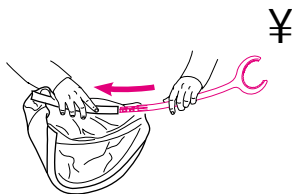

2. Deslice el extremo recto del segundo soporte en el extremo recto del primer soporte | .

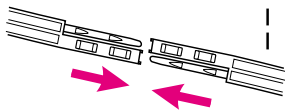

3. En los modelos con cuatro soportes de capota, repita los pasos uno y dos para la otra costura de la capota. La capota debe aparecer como se muestra § .



4. Sujete la capota en las áreas entre el asiento de seguridad infantil y la base del asa ' ' .



2.6 Soporte de la cabeza (en ciertos modelos)

Algunos niños pueden necesitar soporte adicional para mantener su cabeza y cuerpo en una posición cómoda. Desabroche los lados y vuelva a abrocharlos en las correas pasándolas por las ranuras en la almohadilla ©.



Si su modelo no cuenta con un soporte para la cabeza, quizá desee usar una toalla o cobija enrollada para soporte ^a.

ASEGÚRESE DE QUE NADA INTERFIERA CON LAS CORREAS. Deben estar planas y ajustadas en los hombros de su niño.

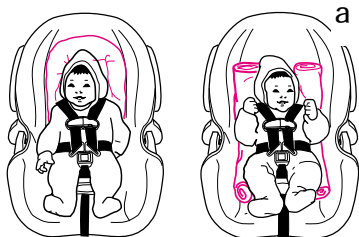

2.7 Funda para el frío (en ciertos modelos)

Algunos modelos vienen con una funda para el frío. Para usarla, pase el elástico alrededor del fondo del asiento y coloque ambos bucles elásticos alrededor de los ganchos para los cinturones de seguridad como se muestra «.

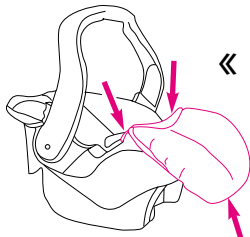

3.0 Información importante

3.1 Advertencias para su uso como asiento de seguridad infantil

ADVERTENCIA

- **NO INSTALE NI USE ESTE ASIENTO DE SEGURIDAD INFANTIL NI SU BASE HASTA QUE HAYA LEIDO Y ENTENDIDO LAS INSTRUCCIONES EN ESTE MANUAL Y EN EL MANUAL DEL PROPIETARIO DE SU VEHÍCULO.** NO deje a otros instalar o usar el asiento de seguridad infantil a menos que sepan usarlo.
- **EL USO INCORRECTO DE ESTE ASIENTO DE SEGURIDAD INFANTIL Y BASE AUMENTA EL RIESGO DE LESIONES GRAVES O LA MUERTE EN PARADAS REPENTINAS O ACCIDENTES.** Su niño podrá lesionarse en un vehículo incluso si no ocurre un accidente. El frenado repentino y giros bruscos pueden lesionar a su niño si el asiento de seguridad infantil no está instalado correctamente o si su niño no está bien sujeto en el mismo.
- **COLOQUE ESTE ASIENTO DE SEGURIDAD INFANTIL ORIENTADO HACIA ATRÁS** al usarlo en el vehículo.
- **NUNCA COLOQUE ESTE ASIENTO DE SEGURIDAD INFANTIL EN UNA ASIENTO DEL VEHÍCULO QUE TIENE UNA BOLSA DE AIRE.** Si una bolsa de aire se infla, puede golpear el asiento de seguridad infantil con gran fuerza y causar lesiones graves o la muerte de su niño. Refiérase al manual del propietario de su vehículo para información sobre bolsas de aire y la instalación de asientos de seguridad infantil restraint installation.

- **ALGUNOS NIÑOS CON NECESIDADES ESPECIALES**, tales como bebés prematuros o aquellos que han sido diagnosticados con apnea posicional, pueden correr un riesgo aumentado de sufrir trastornos respiratorios y otros trastornos en un asiento de seguridad infantil. Si su niño tiene necesidades especiales, recomendamos que pida a su médico o al personal del hospital una evaluación de su niño y que le recomienden el asiento o cama de seguridad infantil apropiado antes de usar este producto.
- Según las estadísticas de accidentes, **LOS NIÑOS ESTÁN MÁS SEGUROS CUANDO ESTÁN CORRECTAMENTE SUJETADOS EN POSICIÓN SENTADA EN LA PARTE TRASERA DEL VEHÍCULO, EN VEZ DE EN UN ASIENTO DELANTERO.** Para vehículos con bolsas de aire en el lado del pasajero delantero, refiérase al manual del propietario de su vehículo además de estas instrucciones para la instalación del asiento de seguridad infantil.
- **NUNCA DEJE A SU NIÑO SOLO.**
- **NUNCA DEJE UN ASIENTO DE SEGURIDAD INFANTIL Y LA BASE SIN SUJETAR EN SU VEHÍCULO.** Un asiento de seguridad infantil sin sujetar puede lanzarse y lesionar a los ocupantes en un giro brusco, una parada repentina o accidente. Quítelo o asegúrese de que está bien sujeto en el vehículo.
- **REEMPLACE EL ASIENTO DE SEGURIDAD INFANTIL Y LA BASE DESPUÉS DE CUALQUIER TIPO DE ACCIDENTE.** Un accidente puede dañar el asiento de seguridad infantil de manera imperceptible.
- **DEJE DE USAR EL ASIENTO DE SEGURIDAD INFANTIL Y LA BASE Y BÓTELOS** después de la fecha indicada en el lado inferior del asiento de seguridad infantil.

- **NO MODIFIQUE SU ASIENTO DE SEGURIDAD INFANTIL Y BASE** ni use cualquier accesorio o pieza proporcionados por otros fabricantes.
- **NUNCA USE EL ASIENTO DE SEGURIDAD INFANTIL Y LA BASE SI TIENE PIEZAS DAÑADAS O FALTANTES.** No use una correa del asiento de seguridad infantil ni un cinturón de seguridad del vehículo si está cortado, deshilachado o dañado.
- **EL ASIENTO DE SEGURIDAD INFANTIL PUEDE CALENTARSE MUCHO SI SE DEJA AL SOL.** Siempre toque la superficie de cualquier pieza de plástico o metálica antes de colocar a su niño en el asiento de seguridad infantil.
- **ESTE ASIENTO DE SEGURIDAD INFANTIL CUMPLE CON** todas las normas federales aplicables de seguridad para automóviles y está certificado para su uso en automóviles y aeronaves.
- **NUNCA REGALE ESTE ASIENTO DE SEGURIDAD INFANTIL Y BASE** a otra persona sin darles este manual.
- **NUNCA USE UN ASIENTO DE SEGURIDAD INFANTIL Y BASE DE SEGUNDA MANO** ni un asiento de seguridad infantil cuyo historial no conoce.

3.2 Advertencia para su uso con un cochecito

- **USE SOLAMENTE CON COCHECITOS QUE FORMAN PARTE DEL SISTEMA DE TRANSPORTE GRACO O CENTURY.**
Refiérase a la hoja de instrucciones para el cochecito para detalles sobre cómo sujetar el asiento de seguridad infantil a su cochecito. Si no tiene una hoja de instrucciones, llame gratuitamente al 1-888-224-6549 para obtener una, o visite nuestro sitio Web en www.gracobaby.com.

3.3 Advertencias adicionales para su uso como portabebés

ADVERTENCIA

- **PELIGRO DE CAÍDA:** Los movimientos del niño pueden hacer que el portabebés se deslice.
NUNCA coloque el portabebés cerca de los bordes de encimeras, mesas u otras superficies altas. Siempre manténgase al alcance de la mano cuando el portabebés no está en el piso/suelo.
ASEGÚRESE de que el asa se enganche en su posición cerrada antes de levantar el portabebés.
NUNCA coloque el portabebés encima de un carrito de compras.
- **PELIGRO DE ASFIXIA:** El portabebés puede volcarse en superficies blandas y asfixiar al niño. Nunca coloque el portabebés en una cama, sofá u otra superficie blanda.
- **PELIGRO DE ESTRANGULACIÓN:** Un niño puede estrangularse con las correas sueltas del asiento. Siempre use las correas y nunca deje al niño en el asiento cuando las correas estén sueltas o desabrochadas.
MANTENGA CUERDAS Y CORDONES LEJOS DEL NIÑO. Las cuerdas y cordones pueden causar la estrangulación.
NO coloque el portabebés cerca de una ventana donde los cordones de las persianas o cortinas pueden estrangular a un niño.
NO cuelgue cuerdas en o encima del portabebés.
NO coloque artículos con cuerdas alrededor del cuello del niño tales como cuerdas de capuchas, chupetes, etc.
NO ate cuerdas a juguetes.

3.4 Límites de altura y de peso

ADVERTENCIA

NO USAR ESTE ASIENTO DE SEGURIDAD INFANTIL DE MANERA APROPIADA PARA EL TAMAÑO DE SU NIÑO PUEDE AUMENTAR EL RIESGO DE LESIONES GRAVES O LA MUERTE.

Su niño **DEBE** cumplir con todos los requisitos:

- **PESO: 20 libras (9 kg) o menos**
- **ALTURA: 26 pulgadas (66 cm) o menos**

4.0 Ubicación del asiento de seguridad infantil

4.1 Requisitos para el asiento del auto

ADVERTENCIA

LA COLOCACIÓN INCORRECTA DEL ASIENTO DE SEGURIDAD INFANTIL AUMENTA EL RIESGO DE LESIONES GRAVES O LA MUERTE. Algunas posiciones del asiento en su vehículo quizá no sean seguras para este asiento de seguridad infantil. Algunos vehículos no tienen posiciones de asientos que se pueden usar de manera segura con el asiento de seguridad infantil. Si no está seguro dónde colocar el asiento de seguridad infantil en su vehículo, consulte el manual del propietario de su vehículo o con Graco Children's Products Inc. al 1-888-224-6549.

- Cuando sea posible, sujete el asiento de seguridad infantil en la posición central del asiento directamente detrás de los asientos delanteros ✕.



Un adulto debe ir en el asiento trasero para controlar al niño. Si el conductor es el único adulto presente, un niño podrá necesitar ir en el asiento delantero, **PERO SOLAMENTE** si no hay una bolsa de aire en el lado del pasajero y se cumplan todos los demás requisitos para el asiento y los cinturones de seguridad del vehículo.

- **NUNCA** coloque este asiento de seguridad infantil en una posición en el vehículo que tiene una bolsa de aire | . Vea "3.1 Advertencias para su uso como asiento de seguridad infantil", en la pág. 14.



- El asiento del VEHÍCULO debe orientarse hacia delante.

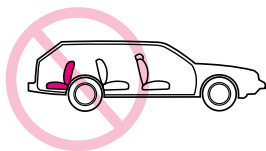

- **NO USE EL ASIENTO DE SEGURIDAD INFANTIL EN ASIENTOS DEL VEHÍCULO CON RESPALDOS QUE NO SE CIERREN EN LA POSICIÓN VERTICAL. NO** use asientos que se doblan sin contar con un cierre de algún tipo para soltarlos. Estos asientos pueden lanzarse hacia delante y golpear al niño en una parada repentina o un accidente.

4.2 Requisitos para los cinturones de seguridad del auto

ADVERTENCIA

MUCHOS SISTEMAS DE CINTURONES DE SEGURIDAD NO SON SEGUROS PARA USAR CON EL ASIENTO DE SEGURIDAD INFANTIL. EL CINTURÓN DE SEGURIDAD DEL VEHÍCULO DEBE SER DISEÑADO PARA SUJETAR EL ASIENTO DE SEGURIDAD INFANTIL FIRMEMENTE EN TODO MOMENTO.

Es importante prestar atención a estos sistemas; muchos de los cinturones de seguridad que no son seguros son muy parecidos a los que sí son seguros. Si no está seguro, consulte el manual del propietario de su vehículo o con Graco Children's Products Inc. al 1-888-224-6549.

4.2.1 Sistemas de cinturones de autos **INSEGUROS**

NO use ninguno de los siguientes sistemas para sujetar el asiento de seguridad infantil.

- **Cinturones de regazo con retractor de cierre en caso de emergencia (ELR)**

Este cinturón de seguridad se mantiene suelto y puede moverse hasta que se cierra en un accidente o una parada repentina



- **Cinturones combinados de regazo/hombro con retractor**

Cada correa tiene un retractor en un extremo y se junta a la placa de unión en el otro extremo.

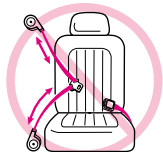

- **Cinturones pasivos - cinturón de regazo con cinturón de hombro motorizado**

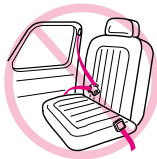

- **Cinturón pasivo - cinturón de regazo u hombro montado en la puerta**

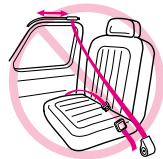

NO use cinturones de vehículos que están unidos a la puerta de cualquier manera o que se mueven automáticamente cuando el pasajero cierra la puerta.

- **Cinturones de regazo sujetos delante de la unión del asiento**



4.2.2 Sistemas de cinturones de autos **SEGUROS**

LOS SIGUIENTES SISTEMAS DE CINTURONES SE PUEDEN USAR CON SU ASIENTO DE SEGURIDAD INFANTIL, SI la ubicación del asiento cumple con todos los demás requisitos de estas instrucciones y las del manual del propietario de su vehículo.

- **Cinturones de regazo - ajustados manualmente**

Cuando se abroche, el cinturón se ajusta manualmente jalando el extremo del cinturón y empujando fuerte hacia abajo en el asiento de seguridad infantil.



- **Cinturones de regazo con retractor de cierre automático (ALR)**

El retractor de cierre automático no permitirá que el cinturón de regazo se alargue una vez que esté abrochado. Ajuste el cinturón dejándolo que vuelva a entrar en el retractor y empujando fuerte hacia abajo en el asiento de seguridad infantil.

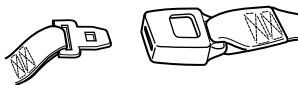

- **Cinturones combinados de regazo/hombro con placa de cierre**

Una vez abrochado, este tipo de cinturón cuenta con una placa de cierre que no permitirá que la parte del regazo del cinturón se suelte. Se ajusta el cinturón jalando fuerte en la parte del hombro del cinturón del vehículo y empujando fuerte hacia abajo en el asiento de seguridad infantil.

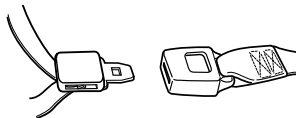

- **Cinturones combinados de regazo/hombro con placa de cierre deslizable**

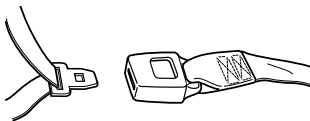

Este cinturón cuenta con una placa de cierre que se desliza libremente a lo largo del cinturón.

Este cinturón **DEBE** convertirse para prevenir el movimiento de la parte del regazo del cinturón. Debe usar el **clip de cierre** proporcionado con el asiento de seguridad infantil, a menos que el cinturón de seguridad de su vehículo se pueda convertir de otra forma, según el manual del propietario de su vehículo.

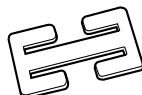

Clip de cierre

Instalar el clip de cierre:

1. Ajuste el cinturón abrochado, empujando fuerte hacia abajo en el asiento de seguridad infantil y jalando fuerte el cinturón del hombro.
2. Cuando empuje hacia abajo en el asiento de seguridad infantil, junte las dos correas detrás de la lengüeta de la hebilla. Desabroche el cinturón sin dejar que se deslice.
3. Conecte los cinturones de regazo y de hombro con el clip de cierre como se indica en el ¥ y | .
4. Vuelva a abrochar el cinturón. Verifique que el cinturón de regazo no se mueve al empujar y jalar fuerte en el asiento de seguridad infantil. Si el cinturón se suelta o se alarga, repita el proceso.

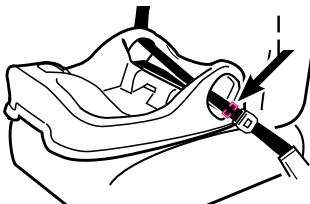
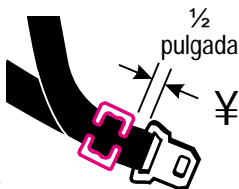

El clip de cierre va aquí, 1/2 pulgada desde la hebilla

5.0 Usar el asiento de seguridad infantil

5.1 Posición de las correas

⚠️ ADVERTENCIA

NO AJUSTAR LAS CORREAS DE MANERA APROPIADA EN SU NIÑO AUMENTA EL RIESGO DE LESIONES GRAVES O LA MUERTE EN EL CASO DE UN GIRO BRUSCO, UNA PARADA REPENTINA O UN ACCIDENTE. Las correas deben ajustarse correctamente en su niño según las instrucciones siguientes.

1. Quite el asiento de seguridad infantil de la base y gire el asa hacia abajo hasta la posición de sentarse. Vea "2.3 Quitar y sujetar la base" y "2.4 Ajustar el asa" en la pág. 11.
2. Coloque al niño en el asiento de seguridad infantil como se indica ¥.
3. Determine qué par de ranuras para las correas quedan **al nivel o justo debajo de los hombros del niño** |.



NO use las ranuras superiores si quedan encima de los hombros del niño. No sujetarán a un niño pequeño en una parada repentina o un accidente.

4. **Si se deben ajustar las correas:** quite al niño del asiento de seguridad infantil y siga las instrucciones para su tipo de sistema de correas:

5.1.1 Correas de 3 puntos - pág. 25

5.1.2 Correas de 5 puntos - pág. 26

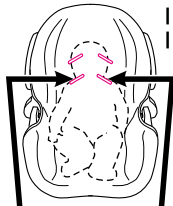

Use las ranuras de las correas al nivel o justo debajo de los hombros del niño.

5.1.1 Correas de 3 puntos

1. Desde la parte trasera, empuje la hebilla de las correas por la ranura de las correas. Si es necesario, desde la parte delantera, use la correa para jalar la hebilla desde la ranura § .



2. Vuelva a insertar la hebilla de las correas en la ranura apropiada .

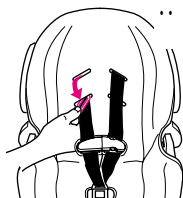

3. Desde la parte trasera, quite la correa del ajuste de correas. Si es necesario, desde la parte delantera, use la correa para jalar la hebilla desde la ranura.

4. Vuelva a insertar la correa en la ranura apropiada. Pase la correa por el ajuste **exactamente como se muestra** © .

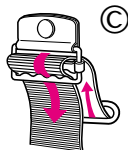

5. **CONTROL DE SEGURIDAD:**

a) **VERIFIQUE** que las correas no estén dobladas;

b) **VERIFIQUE** que las correas estén sujetas: jale las correas desde la parte delantera.

c) **VERIFIQUE** que la hebilla de las correas encaje contra la parte trasera como se muestra ^a .

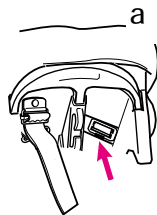

5.1.2 Correas de 5 puntos

1. Oprima el botón para ajustar las correas debajo de la funda del asiento ¥ .
Jale las correas de los hombros para soltarlas.

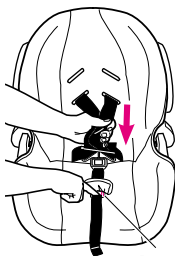

¥

2. Detrás del asiento, quite los extremos de las dos correas de los hombros de la placa de unión metálica † .
3. Desde la parte delantera, jale las correas por las ranuras y vuelva a pasarlas por las ranuras apropiadas.

Botón para
ajustar las
correas

4. Detrás del asiento, empuje ambas correas de los hombros **DEBAJO** del bolsillo del manual del propietario hasta que sobresalgan por el fondo.

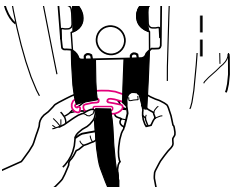

5. Vuelva a montar los extremos de las correas en la placa de unión metálica † .
Siga las instrucciones apropiadas para un bebé más pequeño o más grande en la página siguiente.

6. CONTROL DE SEGURIDAD:

Después de volver a instalar las correas completamente,

- a) **VERIFIQUE** que las correas no estén dobladas por delante ni por detrás.
- b) **VERIFIQUE** que las correas estén sujetas jalándolas.

PARA UN BEBÉ MÁS PEQUEÑO:

Use las ranuras de las correas inferiores § (si quedan al nivel o justo debajo de los hombros de su niño) y los bucles de las correas superiores ☺ . Los extremos de las correas deben colgarse delante de la placa metálica como se muestra en el ☺ , no como se muestra en el © .

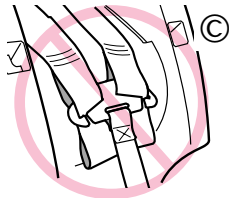
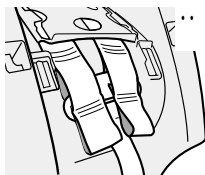
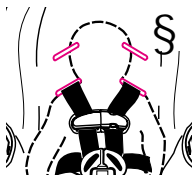

VERIFIQUE que los bucles queden completamente dentro de las ranuras de la placa de unión ^a .

VERIFIQUE que las correas estén sujetas jalándolas.

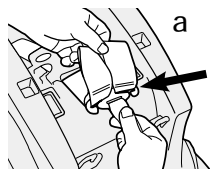

PARA UN BEBÉ MÁS GRANDE:

Use las ranuras de las correas superiores y los bucles de las correas de los extremos « .

VERIFIQUE que los bucles queden completamente dentro de las ranuras de la placa de unión ↵ .

VERIFIQUE que las correas estén sujetas jalándolas.

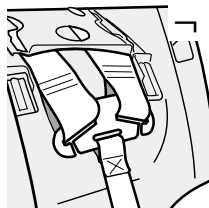
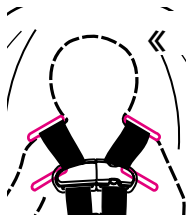

5.2 Sujetar al niño en el asiento de seguridad infantil de seguridad infantil

⚠ ADVERTENCIA

No sujetar a su niño correctamente en el asiento de seguridad infantil/portabebés aumenta en riesgo de graves lesiones o la muerte debido a la asfixia o caídas o en el caso de una parada repentina o un accidente. Incluso cuando se usa exclusivamente como portabebés, asegúrese de que las correas estén sujetas correctamente.

1. Mueva el asiento de seguridad infantil hasta la posición de sentarse (vea la página 11).

2. Abra el clip de las correas apretando ambos lados y desabróchelo como se muestra ¥ .



¥
0

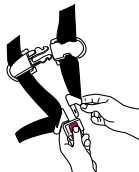

3. Coloque a su niño en el asiento de seguridad infantil como se muestra en el ¶ , no el § . Jale las correas hacia abajo por encima de su niño.



4. Siga las instrucciones para sus correas:
5.2.1 Correas de 3 puntos: **pág. 29**
5.2.2 Correas de 5 puntos: **pág. 30**

5.2.1 Correas de 3 puntos

5. Abroche la correa en el cierre entre las piernas del niño.
Asegúrese de que oiga un "clic".

NO use el asiento de seguridad infantil si la correa no se cierra en su sitio. Llame a Graco al 1-888-224-6549.

6. Desde la parte trasera, jale la correa por el ajuste de las correas para ajustar las correas como se muestra " " .

VERIFIQUE que **ambas** correas queden planas y ajustadas en los hombros del niño.

7. Junte las piezas del clip de correas © .
Coloque el clip de las correas en el centro del pecho, al nivel de las axilas y lejos del cuello ^a .

8. CONTROL DE SEGURIDAD:

a) **VERIFIQUE** que las correas no estén dobladas.

b) **VERIFIQUE** que las correas estén bien ajustadas. No debe poder insertar más de un dedo entre la correa y el hombro de su niño ^a .

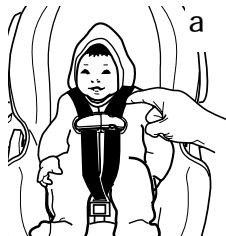
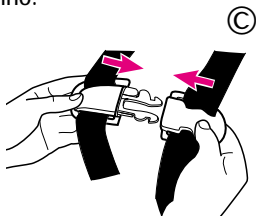
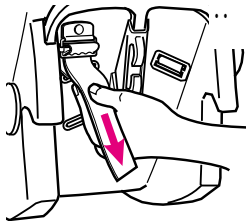

5.2.2 Correas de 5 puntos

5. Inserte las dos lengüetas de la hebilla en la hebillas de las correas en la correa de la entrepierna. **Asegúrese de que oiga el "clic" de cada lengüeta en la hebilla.**

NO use el asiento de seguridad infantil si la correa no se cierra en su sitio.

Llame a Graco al 1-888-224-6549.

6. Junte las piezas del clip de correas ¥ .
7. Jale la correa de ajuste para ajustar las correas como se muestra | .

VERIFIQUE que **ambas** correas queden planas y ajustadas en los hombros.

8. Coloque el clip de las correas en el centro del pecho, al nivel de las axilas y lejos del cuello § .

9. CONTROL DE SEGURIDAD:

a) **VERIFIQUE** que las correas no estén dobladas.

b) **VERIFIQUE** que las correas estén bien ajustadas. No debe poder insertar más de un dedo entre la correa y el hombro de su niño § .

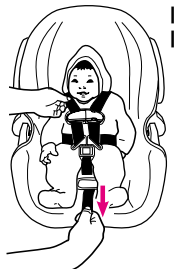
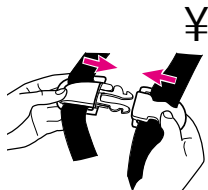

5.3 Instalar el asiento de seguridad infantil y la base

Debe seguir cuidadosamente las instrucciones proporcionadas por el fabricante de su vehículo, además de la información en este manual. Asegúrese de que haya leído y entendido la sección 4, "Ubicación del asiento de seguridad infantil" en las páginas 18 a 23. ..

Asegúrese de que el vehículo esté en una superficie plana para que el indicador de nivel, adjunto al asiento de seguridad infantil, pueda usarse para reclinar el asiento de seguridad infantil correctamente ...

Si se usa un asiento delantero de pasajero, deslice el asiento del vehículo lo más posible hacia atrás desde el tablero de mandos. Si se usa un asiento trasero, asegúrese de que el asiento de delante se coloque suficientemente hacia delante y que esté suficientemente vertical para dejar espacio para el asiento de seguridad infantil.

1. Quite el asiento de seguridad infantil de la base, sin importar si piensa usar la base o no.
2. Coloque la base © o el asiento de seguridad infantil ^a en una posición orientada hacia atrás en un asiento del vehículo orientado hacia delante.

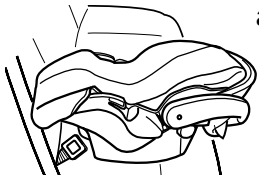
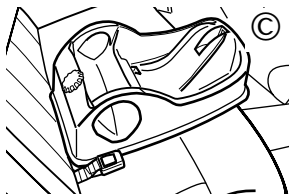
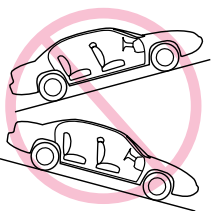

3. Pase el cinturón de seguridad:

La base y asiento de seguridad infantil

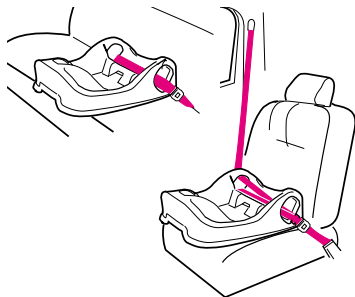

Asiento de seguridad infantil solamente

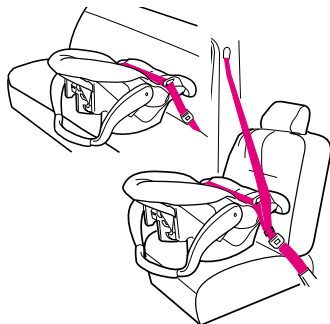

4. Abroche el cinturón de seguridad. Asegúrese de que la lengüeta de la hebilla se coloca en la hebilla correcta ¥.

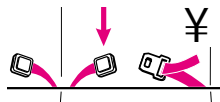

El cinturón de seguridad no debe estar doblado.

5. Ajuste el cinturón de seguridad del vehículo. Refiérase al manual del propietario de su vehículo y las instrucciones en "4.2.2 Sistemas de cinturones de autos **SEGUROS**" en las páginas 22 a 23, sobre ajustar el cinturón de su vehículo.

Para una instalación bien ajustada, empuje hacia abajo fuerte con su rodilla o con una mano libre en el centro del asiento de seguridad infantil o su base | y jale y ajuste el cinturón del vehículo.

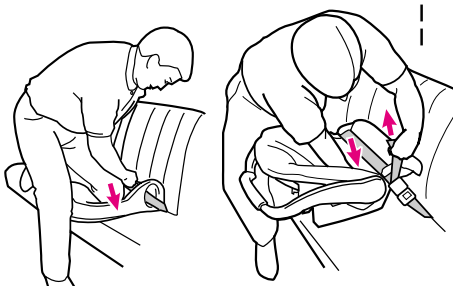

6. Empuje el asiento de seguridad infantil hacia abajo en la base y asegúrese de que oiga un "clic" § . Jale el asiento de seguridad infantil hacia arriba para asegurarse de que está bien sujeto en la base.

Si el asiento de seguridad infantil no se sujeta firmemente en la base, el asiento de seguridad infantil **NO** ofrece ninguna protección para su niño. **NO** use el asiento de seguridad infantil / base si el asiento de seguridad infantil no se sujeta firmemente en la base.

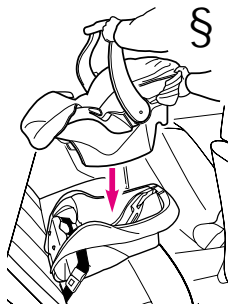

5.4 Reclinar el asiento de seguridad infantil y la base

Para la seguridad de su niño, es importante que su asiento de seguridad infantil / base se recline correctamente. Adjunto al lado de su asiento de seguridad infantil se encuentra un indicador de nivel para ayudar a reclinar el asiento de seguridad infantil/base correctamente en el asiento del vehículo.

ADVERTENCIA

No reclinar el asiento de seguridad infantil correctamente en el asiento del vehículo aumenta el riesgo de lesiones graves o la muerte.

Si el asiento de seguridad infantil queda demasiado vertical, la cabeza del niño puede caer hacia delante y causar problemas respiratorios.

Si el asiento de seguridad infantil queda demasiado reclinado, un accidente podrá poner demasiada fuerza en el cuello y los hombros del niño.

El asiento de seguridad infantil debe reclinarsse correctamente según las siguientes instrucciones.

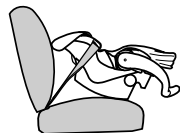

Verifique el indicador de nivel. Debe mirar el indicador en línea recta.

- Si el indicador muestra **SOLAMENTE** azul, el asiento de seguridad infantil está bien nivelado.
- Si se ve color naranja en el indicador de nivel, ajuste el reclinado.

5.4.1 Ajustable Base

Suelte la base desabrochando el cinturón de seguridad para tener acceso al botón de ajuste de reclinación.

Si el asiento de seguridad infantil está demasiado recto, gire el botón en el sentido de las agujas del reloj para aumentar la reclinación ¥. Si necesita más reclinación después de extender el pie de ajuste completamente, coloque toallas enrolladas debajo del pie, hasta que el indicador muestre azul SOLAMENTE.

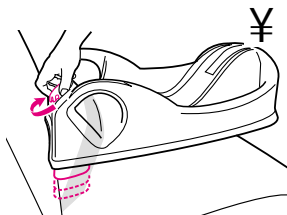

Use el botón de ajuste para cambiar la reclinación

Si el asiento de seguridad infantil está demasiado reclinado, retire el pie de ajuste dentro de la base girando el botón en sentido contrario a las agujas del reloj o ajuste el asiento de seguridad infantil manualmente para disminuir la reclinación.

5.4.2 No Ajustable Base

Si el indicador de nivel muestra algo de color naranja, el asiento de seguridad / base está demasiado recto o demasiado reclinado. Si el asiento de seguridad / base está demasiado recto, coloque toallas enrolladas como se muestra hasta que el indicador muestre azul SOLAMENTE ¥.

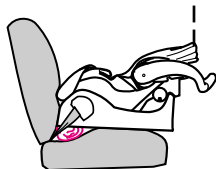

Si el asiento de seguridad está demasiado reclinado, ajuste el asiento de seguridad infantil como se muestra hasta que el indicador muestre azul SOLAMENTE | .

5.4.3 Sin Base

Al usar el asiento de seguridad infantil solamente, si todavía se ve color naranja en el indicador de nivel cuando el asiento de seguridad infantil esté en el asiento del vehículo, coloque toallas enrolladas debajo del asiento de seguridad infantil, hasta que muestre azul SOLAMENTE § .

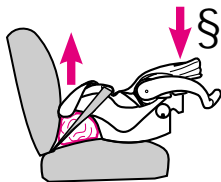

Vuelva a ajustar el cinturón de seguridad del vehículo según sea necesario para sujetar el niño de manera segura en el asiento del vehículo.

Control de seguridad final: Cada vez que maneje con su niño,

EMPUJE HACIA ABAJO la parte superior del asiento de seguridad infantil despacio pero firmemente con el fin de asegurar que el cinturón del vehículo no se alargue y que el cinturón del vehículo esté bien abrochado alrededor del asiento de seguridad infantil/base ¥ .

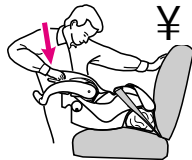

Sujetando el asiento de seguridad infantil cerca del cinturón del vehículo, DOBLE Y JALE el asiento hacia delante y hacia ambos lados para asegurar que el cinturón del vehículo no se alargue ni se suelte y que el asiento de seguridad infantil no se mueva fácilmente † .

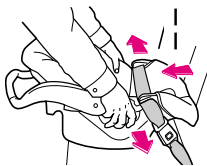

Después de colocar a su niño en el asiento de seguridad infantil, verifique de nuevo el indicador de nivel en el lado del asiento de seguridad infantil. El indicador de nivel debe mostrar el color azul SOLAMENTE. Si todavía muestra el color naranja, reajuste la inclinación.

6.0 Información adicional

6.1 Uso en aviones

Instálelo en un avión de la misma manera que en un automóvil. Notifique a la compañía aérea por adelantado que va a usar el asiento abordo.



Úselo solamente en un asiento del aeronave orientado hacia adelante. Siga las instrucciones del personal de vuelo sobre la colocación del asiento de seguridad infantil. No use este asiento de seguridad infantil si el cinturón de seguridad del avión no sujeta el asiento de seguridad infantil firmemente.

6.2 Limpieza y mantenimiento

● **PARA QUITAR Y LAVAR LA ALMOHADILLA DEL ASIENTO DE SEGURIDAD INFANTIL,** siga las instrucciones en "5.1 Posición de las correas", en las páginas 24 a 26. En los modelos de correas de 5 puntos, empuje hacia un lado la lengüeta pequeña que sujeta las hebillas en su sitio § y jale las hebillas por sus agujeros. Vuelva a empujar una esquina de cada hebilla en su ranura

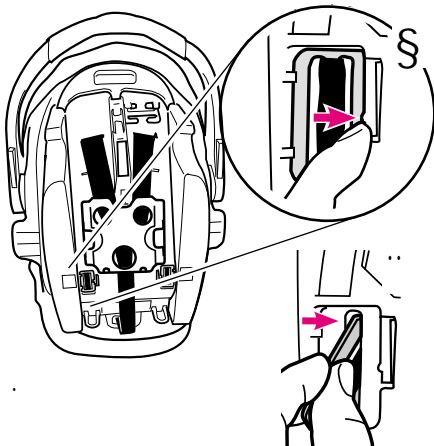

Con cuidado, quite la almohadilla del asiento. Lávela a máquina en el ciclo delicado y déjela secar al aire. **NO USE CLORO.**

Siga los pasos en sentido inverso para volver a instalar la almohadilla. **Verifique** que el sistema de correas no esté doblado y jale el sistema de correas para asegurar que las correas están bien reinstaladas.

- **LAS PIEZAS METÁLICAS Y DE PLÁSTICO DEL ASIENTO DE SEGURIDAD INFANTIL** se pueden limpiar con una solución de agua y jabón suave. **NO USE CLORO.** El uso de lejía puede debilitar las piezas de plástico.
- **LAS CORREAS** se pueden limpiar en el momento o se pueden reemplazar. **NO SUMERJA LAS CORREAS EN AGUA.** Hacerlo puede debilitar las correas.
- **LA HEBILLA** se puede limpiar con un paño mojado.
- **NO LUBRIQUE** la hebilla.
- **NO USE EL ASIENTO DE SEGURIDAD INFANTIL** sin la almohadilla.

Cómo efectuar los pedidos:

Complete el formulario a continuación. Los números de modelo y serie del asiento de seguridad infantil DEBEN incluirse en el formulario para asegurar los repuestos apropiados. Su número de modelo se puede encontrar en una etiqueta debajo de su asiento de seguridad infantil. El pago debe acompañar al pedido.

Las piezas también se pueden pedir del sitio Web de Graco en www.gracobaby.com.

Lista de piezas: Precio:**

Almohadilla del asiento	\$20.00
Capota	\$17.00
Arco de la capota	\$ 5.00
Correas de 3 puntos*	\$10.00
Correas de 5 puntos*	\$10.00
Clip de correas	\$ 5.00
Clip de cierre	\$ 5.00
Soporte de cabeza*	\$ 8.00
Ajustable base.....	\$30.00

* En ciertos modelos

** Los precios están sujetos a cambio sin previo aviso.

SI NECESITA AYUDA

Si tiene alguna pregunta o necesita cualquier pieza que no está en la lista, llame gratuitamente al: **1-888-224-6549**
o visite nuestro sitio Web en Internet en, www.gracobaby.com.

Devuelva el formulario con su pago a:
Graco Children's Products Inc.
Customer Service Department
P.O. Box 100, Main Street
Elverson, PA 19520

Model No. • N° de modelo

Serial No. • N° de serie

(Both Numbers Required/Se requieren ambos números)

SHIP TO • Enviar a

Name • Nombre

Address • Dirección

City, State, Zip • Ciudad, Estado, Código postal

Telephone • Teléfono

- Seat pad/Almohadilla del asiento
- Canopy/Capota
- Canopy bow/Arco de la capota
- 3-point harness/Correas de 3 puntos
- 5-point harness/Correas de 5 puntos
- Harness clip/Clip de correas
- Locking clip/Clip de cierre
- Head support/Soporte de cabeza
- Base/Base

Subtotal/Total:

Shipping & handling*

Gastos de envío*: \$5.00

Sales tax**

Impuestos**:

Total due

Total a pagar:

* \$15.00 outside the continental U.S.

*US\$15.00 para fuera del
continente de EE.UU

**CA 6%, IL 6.25%, IN 5%, NY 8.25%,
OH 5.75%, PA 6%, SC 5%

Check or money order enclosed
(payable to Graco Children's Products
Inc.) Cheque o giro adjunto (a nombre
de Graco Children's Products, Inc.)

Charge to credit card
Cargar a la tarjeta de crédito

Visa MasterCard Discover

Account # • Cuenta N°

Expiration date • Fecha de vencimiento

Signature • Firma

Free Manuals Download Website

<http://myh66.com>

<http://usermanuals.us>

<http://www.somanuals.com>

<http://www.4manuals.cc>

<http://www.manual-lib.com>

<http://www.404manual.com>

<http://www.luxmanual.com>

<http://aubethermostatmanual.com>

Golf course search by state

<http://golfingnear.com>

Email search by domain

<http://emailbydomain.com>

Auto manuals search

<http://auto.somanuals.com>

TV manuals search

<http://tv.somanuals.com>