Номер изделия: 92P1956

IBM[®] ThinkPad[®] X Series



**Руководство
по установке**

Упаковочный лист для контроля при распаковке

Спасибо за покупку компьютера IBM ThinkPad серии X. Проверьте по списку, все ли предметы есть в коробке. Если какого-либо предмета не хватает или он поврежден, обратитесь по месту приобретения компьютера.

Компьютер

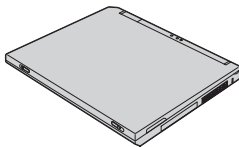

Аккумулятор

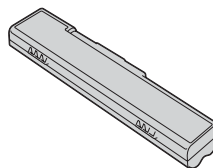

Электрический
шнур



Документация:

- Руководство по установке
- Руководство по обслуживанию и устранению неполадок
- Справочник по Microsoft® Windows®

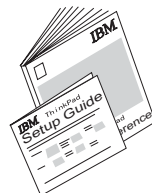

Адаптер-
выпрямитель

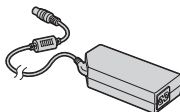

Примечания:

1. Некоторые модели компьютеров могут содержать предметы, не перечисленные в списке.
2. На этом компьютере можно восстанавливать диск с другого диска. На жестком диске вы найдете все, что нужно для восстановления файлов и программ в том виде, в каком их установили на заводе. При восстановлении с диска не нужен CD восстановления. Смотрите раздел “Восстановление преинсталлированного программного обеспечения” в Руководстве по обслуживанию и устранению неполадок.

Подготовка компьютера к работе

1. Установка аккумулятора.

а) Расположите аккумулятор вдоль отсека для аккумулятора в нижней части компьютера **1**; затем с небольшим усилием вставьте аккумулятор в отсек **2**.

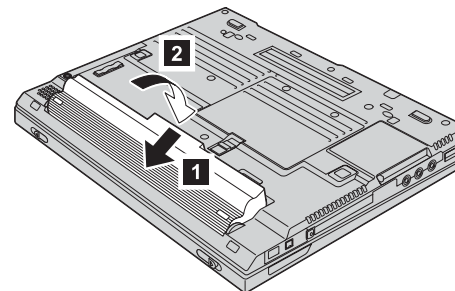

б) Сдвиньте защелку, чтобы запереть отсек аккумулятора.

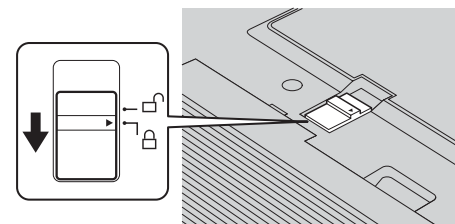

2. Подключение к электросети.

Вставьте шнур адаптера электропитания в гнездо электропитания компьютера (которое расположено на его задней стенке). Сделайте подсоединения в последовательности, показанной на рисунке.

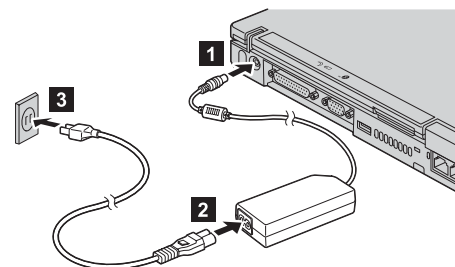

3. Включение компьютера.

a) Откройте дисплей компьютера. Нажмите на защелки **1** и откройте дисплей **2**.
Расположите дисплей под удобным для зрения углом .

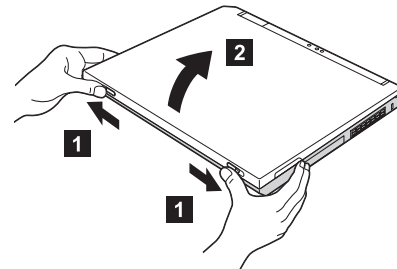

b) Нажмите на кнопку включения питания **1** .

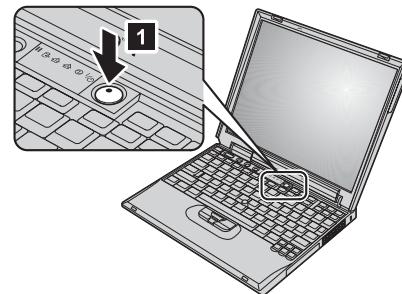

4. Использование TrackPoint.

TrackPoint представляет собой уникальное приспособление для управления указателем на экране монитора. TrackPoint позволяет выполнять все операции, предусмотренные для мыши. Левая и правая кнопки действуют так же, как левая и правая кнопки мыши.

Для перемещения указателя используйте TrackPoint - манипулятор в центре клавиатуры. Левым или правым указательным пальцем наклоняйте его в том направлении, куда вы желаете переместить указатель. Чтобы выбрать и перетащить объект, нажмите и удерживайте большим пальцем ту из кнопок, которую требует ваше программное обеспечение.

Щелкнуть значит один раз нажать левую кнопку. **Щелкнуть дважды** значит нажать левую кнопку два раза подряд в течение одной секунды.

Для получения дополнительной информации о манипуляторе TrackPoint нажмите кнопку Access IBM, чтобы вызвать Access IBM - встроенную справочную систему.

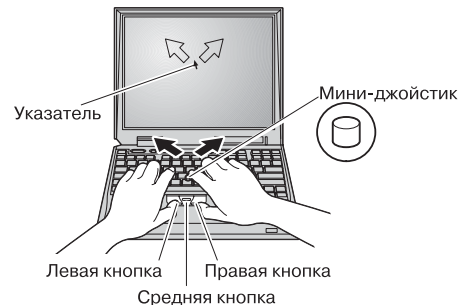

5. Использование регулятора громкости.

Можно регулировать уровень громкости встроенных динамиков с помощью следующих трех кнопок:

- 1** Тише
- 2** Громче
- 3** Выключение звука

Если выключить звук и затем выключить компьютер, при следующем включении компьютера звук останется выключенным. Чтобы снова включить звук, нажмите кнопку **Громче** или **Тише**.

При нажатии одной из этих кнопок после завершения установки Windows на экране на несколько секунд появится индикатор громкости. Подробнее о регуляторе громкости можно узнать во встроенной справочной системе Access IBM.

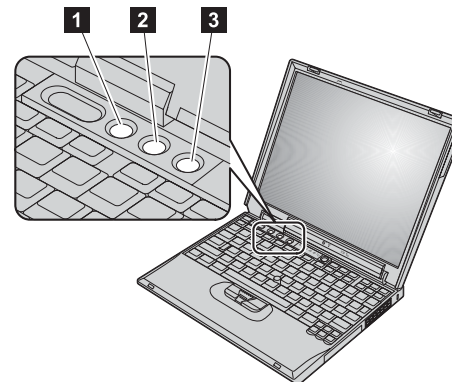

6. Установка Windows.

Ваш компьютер поставляется с операционной системой Microsoft Windows XP или 2000. После включения компьютера следуйте инструкциям на экране для установки операционной системы. Эта процедура занимает около 30 минут, в течение которых ваш компьютер несколько раз перезагрузится.

7. Использование Access IBM.

Если у вас возникнет вопрос о вашем компьютере или вы захотите ознакомиться с Web-сайтами IBM, просто нажмите кнопку Access IBM.

Access IBM - это обширная встроенная информационно-справочная система вашего компьютера. Она путешествует вместе с вами, поэтому нет необходимости возить с собой справочную литературу.

Пользуясь функцией поиска, вы найдете информацию о компьютере ThinkPad и его возможностях. На Web-сайте IBM можно получить помощь, поддержку и советы других пользователей переносных компьютеров, узнать о дополнительных возможностях, программном обеспечении и модернизации.

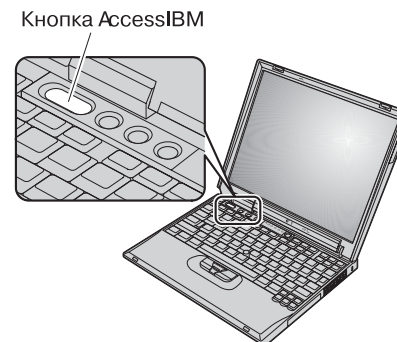

Установка памяти

Увеличение объема памяти - эффективный путь ускорения работы программ. Вы можете увеличить объем памяти вашего компьютера, установив в гнездо памяти в нижней части компьютера модуль PC2100 синхронной динамической памяти (SDRAM) с удвоенной скоростью обмена (DDR) SO-DIMM, который можно заказать дополнительно. Имеются модули SO-DIMM различной емкости.

Примечание: Используйте в вашем компьютере только модули PC2100 DDR синхронной небуферизованной памяти DRAM SO-DIMM. Если вы установите не поддерживаемый компьютером модуль памяти SO-DIMM, то при включении вы услышите предупреждающий звуковой сигнал, и система работать не будет. Нужный модуль памяти можно приобрести, обратившись к торговцу продукцией IBM или к торговому представителю IBM.

Внимание: Перед установкой модуля памяти прикоснитесь к металлическому столу или к заземленному металлическому предмету. Это прикосновение снимет с вас заряд статического электричества. Разряд статического электричества может повредить модуль памяти SO-DIMM.

Для установки модуля SO-DIMM выполните следующие операции:

1. Выключите компьютер; затем отсоедините от него провод электропитания, идущий от адаптера-выпрямителя, и все остальные кабели и провода.
2. Закройте дисплей компьютера и переверните компьютер.
3. Извлеките аккумулятор.
4. Открутите винты крышки слота памяти и снимите крышку.

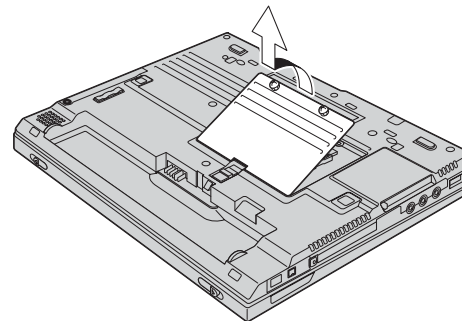

Если модуль SO-DIMM уже установлен в гнезде памяти, извлеките его, чтобы освободить место для нового модуля; для этого одновременно отведите защелки с обеих сторон гнезда памяти. Сохраните эту память для использования в будущем.

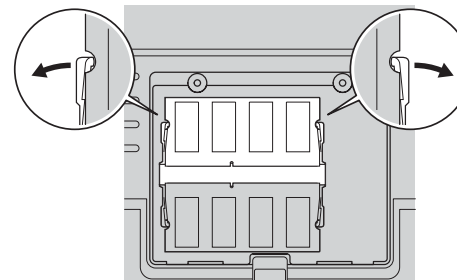

5. Найдите сторону модуля памяти SO-DIMM, на которой находится вырез.

Внимание: Не прикасайтесь к контактам, чтобы не повредить модуль SO-DIMM.

6. Расположив модуль памяти SO-DIMM стороной с вырезом в направлении гнезда, вставьте модуль в гнездо под углом около 20 градусов **1**; а затем плотно прижмите его **2**.

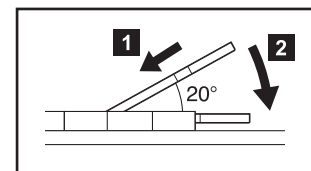
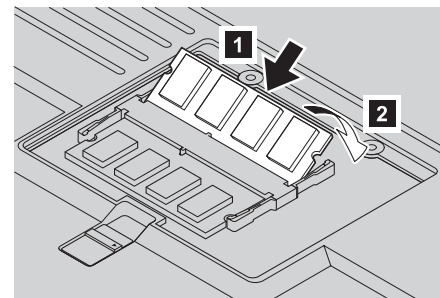

7. Поверните модуль памяти SO-DIMM вниз и прижмите, чтобы он защелкнулся в этом положении.

8. Убедитесь, что модуль SO-DIMM неподвижен и надежно зафиксирован в гнезде.
9. Закройте слот памяти крышкой; сначала вставьте заднюю часть крышки, а затем закрутите винты.

Внимание: Добавив новый модуль памяти SO-DIMM или заменив старый, не включайте ваш компьютер до тех пор, пока не закроете гнездо памяти крышкой. Никогда не работайте на компьютере с открытой крышкой.

10. Вставьте на место аккумулятор, переверните компьютер и снова подсоедините провода и кабели.

Чтобы убедиться, что модуль памяти SO-DIMM установлен правильно, сделайте следующее:

1. Включите компьютер.
2. При появлении в нижнем левом углу экрана сообщения “To interrupt normal startup, press the blue Access IBM button” нажмите кнопку Access IBM.
3. Выберите **Start setup utility (Утилита настройки пуска)**. Появится экран утилиты IBM BIOS Setup. В пункте “Installed memory (Установленная память)” указан общий объем памяти, установленной на вашем компьютере. Например, если в вашем компьютере было 128 Мбайт памяти, и вы дополнительно установили 128 Мбайт памяти SO-DIMM, общий объем памяти в пункте “Installed memory (Установленная память)” должен составлять 256 Мбайт.

Ваше имя:

Название организации:

Номер модели:

Серийный номер:

Сервисная служба организации или продавца:

Web-сайт сервисной службы IBM:

Номер сервисной службы IBM:

Товарные знаки

Следующие названия являются товарными знаками корпорации IBM в Соединенных Штатах Америки и/или других странах:

IBM

ThinkPad

TrackPoint

Microsoft и Windows являются товарными знаками корпорации Microsoft в Соединенных Штатах Америки и/или других странах.

Примечания:

Free Manuals Download Website

<http://myh66.com>

<http://usermanuals.us>

<http://www.somanuals.com>

<http://www.4manuals.cc>

<http://www.manual-lib.com>

<http://www.404manual.com>

<http://www.luxmanual.com>

<http://aubethermostatmanual.com>

Golf course search by state

<http://golfingnear.com>

Email search by domain

<http://emailbydomain.com>

Auto manuals search

<http://auto.somanuals.com>

TV manuals search

<http://tv.somanuals.com>