

DLP™ Projector



**USER'S
GUIDE**

WARNING: This product contains chemicals, including lead, known to the State of California to cause birth defects or other reproductive harm. ***Wash hands after handling.***

WARNING: This product has a lamp which contains a very small amount of mercury. Dispose of it as required by local, state, or federal ordinances and regulations. For more information, see **www.eiae.org**

This entire user's guide is available on the enclosed CD as an Adobe Acrobat pdf file in the following languages: English, French, German, Italian, Norwegian, Portuguese, Spanish, Russian, Japanese, Korean, Traditional Chinese, Simplified Chinese. Before using this projector, please read these instructions.

Le mode d'emploi complet est disponible sur le CD joint sous forme de fichier pdf d'Adobe Acrobat dans les langues suivantes : anglais, français, allemand, italien, norvégien, portugais, espagnol, russe, japonais, coréen, chinois traditionnel, chinois simplifié. Avant d'utiliser ce projecteur, veuillez lire ces instructions.

Die vollständige Benutzeranleitung ist auf der im Lieferumfang enthaltenen CD als Adobe Acrobat PDF-Datei in den folgenden Sprachen verfügbar: Englisch, Französisch, Deutsch, Italienisch, Norwegisch, Portugiesisch, Spanisch, Russisch, Japanisch, Koreanisch, Traditionelles Chinesisch und Vereinfachtes Chinesisch. Bitte lesen Sie diese Anweisungen vor der Verwendung des Projektors.

La presente guida è disponibile sul CD allegato, come file Adobe Acrobat pdf, nelle seguenti lingue: inglese, francese, tedesco, italiano, norvegese, portoghese, spagnolo, russo, giapponese, coreano, cinese tradizionale e cinese semplificato. Prima di usare questo proiettore, leggere le seguenti istruzioni.

Hele denne brukerhåndboken finnes på den vedlagte CD-en som en Adobe Acrobat pdf-fil på følgende språk: Engelsk, fransk, tysk, italiensk, norsk, portugisisk, spansk, russisk, japansk, koreansk, tradisjonell og forenklet kinesisk. Les disse anvisningene før projektoren tas i bruk.

Este guia do usuário completo está disponível no CD anexo, como um arquivo pdf do Adobe Acrobat nos seguintes idiomas: inglês, francês, alemão, italiano, norueguês, português, espanhol, russo, japonês, coreano, chinês tradicional, chinês simplificado. Antes de utilizar este projetor, leia estas instruções.

Este manual de uso está disponible en su totalidad en el CD incluido, como archivo pdf de Adobe Acrobat, en los siguientes idiomas: inglés, francés, alemán, italiano, noruego, portugués, español, ruso, japonés, coreano, chino tradicional, chino simplificado. Antes de usar el proyector, lea estas instrucciones.

Данное руководство пользователя в полном объеме представлено на прилагаемом компакт-диске в виде pdf-файла Adobe Acrobat на следующих языках: английском, французском, немецком, итальянском, норвежском, португальском, испанском, русском, японском, корейском, традиционном и упрощенном китайском. Перед использованием проектора, прочитайте данные инструкции.

このユーザーズガイドは、プロジェクトに付属しているCDにAdobe AcrobatのPDFファイル形式として収録されています。次の言語のユーザーズガイドをご利用いただけます。英語、フランス語、ドイツ語、イタリア語、ノルウェー語、ポルトガル語、スペイン語、ロシア語、日本語、韓国語、簡体中国語、繁体中国語。このプロジェクトを使用する前に、ユーザーズガイドを必ずお読みください。

附帶的 CD 上有 Adobe Acrobat pdf 格式的整本《使用者指南》，包括下列各種語言版本：英文、法文、德文、意大利文、挪威文、葡萄牙文、西班牙文、俄文、日文、韓文、繁體中文、簡體中文。請在使用投影儀之前，先閱讀這些說明。

所附的光碟片上，有 Adobe Acrobat (PDF) 格式的這本《使用者手冊》；所提供的不同語言版本包括：英文、法文、德文、義大利文、挪威文、葡萄牙文、西班牙文、俄文、日文、韓文、中文繁體、以及中文簡體。開始使用本投影機之前，請先詳細閱讀這些說明。

동봉된 CD에는 Adobe Acrobat pdf 파일 형식의 사용 설명서가 영어, 프랑스어, 독일어, 이탈리아어, 노르웨이어, 포르투갈어, 스페인어, 러시아어, 일본어, 한국어, 중국어(번체 및 간체)로 제공됩니다. 이 프로젝터를 사용하기 전에 다음 지침을 읽으십시오.

Produkterklæring

Kontor i Europa: Strawinskylaan 585, 1077 XX Amsterdam, Nederland
Vi erklærer på eget ansvar at denne projektoren er i overensstemmelse med følgende direktiver og normer:

EMC-direktiv 89/336/EØF, endret med 93/68/EØF

EMC: EN 55022

EN 55024

EN 61000-3-2

EN 61000-3-3

Direktiv 73/23/EØF for lavspenning, endret med 93/68/EØF

Sikkerhet: EN 60950: 2000

Februar 2004

Varemerker

Apple, Macintosh, og PowerBook er varemerker eller registrerte varemerker for Apple Computer, Inc. IBM er et varemerke eller et registrert varemerke for International Business Machines, Inc. Microsoft, PowerPoint og Windows er varemerker eller registrerte varemerker for Microsoft Corporation. Adobe and Acrobat er varemerker eller registrerte varemerker for Adobe Systems Incorporated.

Denne brukerhåndboken omfatter modell GEN101.

FCC-advarsel

Merk: Dette utstyret er testet og funnet å overholde begrensningene for et digitalt utstyr i klasse B, i henhold til paragraf 15 i FCC-regelverket. Disse grensene er utarbeidet for å gi rimelig beskyttelse mot skadelige forstyrrelser i boligmiljøer. Dette utstyret genererer, bruker og kan utstråle høyfrekvent energi, og kan gi skadelige forstyrrelser på radiokommunikasjon hvis det ikke installeres og brukes i henhold til instruksjonene. Det er imidlertid ingen garanti for at forstyrrelse ikke vil forekomme i en bestemt installasjon. Hvis dette utstyret forårsaker skadelig forstyrrelse på radio- og fjernsynsmottak, noe som kan fastslås ved å slå utstyret av og på, oppfordres brukeren til å forsøke å løse problemet ved hjelp av ett eller flere av følgende tiltak:

- Justere eller flytte mottakerantennen.
- Øke avstanden mellom utstyret og mottakeren.
- Kople utstyret til en stikkontakt i en annen strømkrets enn den mottakeren er koplet til.
- Kontakte forhandleren eller en erfaren radio/fjernsynstekniker.

Canada

Dette digitale apparatet i klasse B er i overensstemmelse med kanadiske ICES-003. Cet appareil numérique de la classe B est conforme à la norme NMB-003 du Canada.

Offentlige godkjenninger

UL, CUL, GOST

Andre spesielle godkjenninger for hvert enkelt land kan komme til anvendelse. Se merket for produktsertifisering.

Innholdsfortegnelse

| | |
|--|----|
| Innledning | 5 |
| Projektorens plassering | 7 |
| Veiledning for projektor og enhetstilkobling | 8 |
| Datamaskintilkoblinger | 8 |
| Videotilkoblinger | 8 |
| Tilkoble en datamaskinkilde | 11 |
| Nødvendige tilkoblinger for datamaskin | 11 |
| Alternative tilkoblinger for datamaskin | 11 |
| Vise et bilde fra datamaskinkilde | 12 |
| Bildejustering | 13 |
| Bruke projektoren med Windows 98 for første gang | 14 |
| Tilkoble en videoenhet | 16 |
| Tilkoblinger til videoenhet | 17 |
| Tilkobling for kompositt-video | 17 |
| S-videotilkobling | 17 |
| VGA-tilkobling | 18 |
| Vise video | 19 |
| Justere bildet | 19 |
| Slå av projektoren | 21 |
| Feilsøke oppsettet | 21 |
| Bruke fjernkontrollen | 29 |
| Bruke lydfunksjonen | 30 |
| Bruke knappene på tastaturet | 31 |
| Optimalisere datamaskinbilder | 32 |
| Presentasjonsfunksjoner | 32 |
| Optimalisere videobilder | 33 |
| Tilpasse projektoren | 33 |
| Bruke menyene | 34 |
| Bilde, meny | 35 |
| Menyen Innstillinger | 38 |
| Vedlikehold | 41 |
| Rense linsen | 41 |
| Skifte projektorlampe | 41 |
| Rense filterne i lampeenheten | 43 |
| Bruke sikkerhetslåsen | 43 |
| Tillegg | 44 |
| Prosjisert bildestørrelse | 44 |
| Aktiviteten til rød indikator og projektorfeil | 44 |

Hvis du har erfaring med å installere projeksjonssystemer, kan du følge anvisningene på *Quick Setup*-kortet som fulgte med projektoren. Du kan lese mer om tilkobling og bruk av projektoren i denne brukerhåndboken.

Viktige brukshensyn vedrørende sikkerhet

- Plasser projektoren i vannrett stilling. Hellingsvinkelen kan ikke være større enn 15 grader.
- Sett projektoren på et sted med god ventilasjon uten eventuelle hindringer foran luftinntak eller avtrekk. Sett ikke projektoren på en duk eller et annet mykt underlag som kan blokkere luftinntakene.
- Plasser projektoren minst 1,2 m (4 fot) fra eventuelle varme- eller kjøleuttak.
- Bruk bare InFocus-godkjent takoppheng.
- Bruk den medfølgende strømledningen. Det anbefales å bruke et grenuttak med overspenningsvern.
- Slå opp i denne håndboken for riktige oppstarts- og avslåingsprosedyrer.
- Dersom lampen, mot all formodning, skulle knuses, skal eventuelle spiselige ting i nærheten kastes, og området langs alle sidene av projektoren rengjøres grundig. Vask hendene etter rengjøring av området og håndtering av den knuste lampen. Dette produktet har en lampe som inneholder ørsmå mengder med kvikksølv. Kasser den i henhold til lokale forskrifter, statlige eller føderale forordninger og bestemmelser. Du kan lese mer om dette på www.eiae.org.

Følg disse anvisningene for å sikre bildekvaliteten og lampens levetid gjennom hele projektorens levetid.

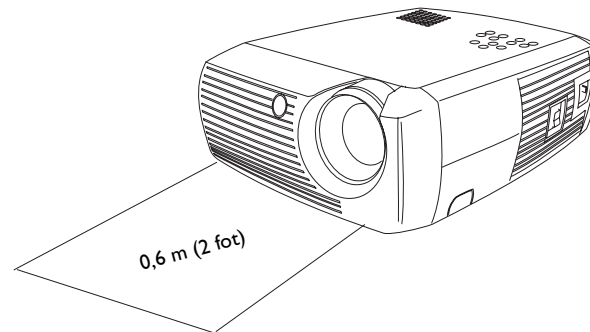

Plasser ikke gjenstander eller personer nærmere enn 0,6 m (2 fot) fra forsiden av projektoren. Når det gjelder takmonterte anvendelser, skal dette området være 1,5 m (5 fot).

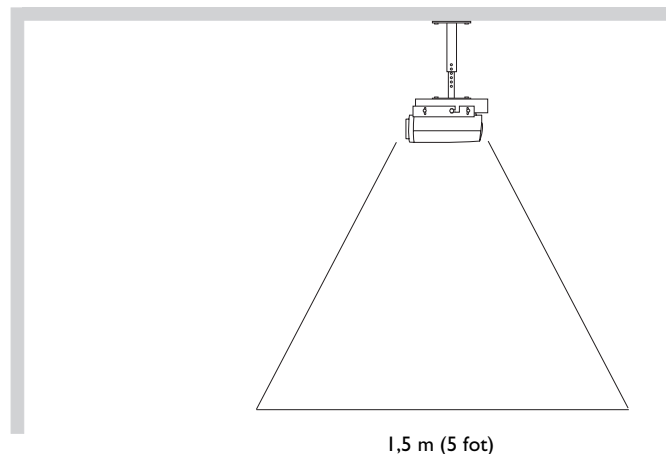

Innledning

Den nye digitale projektoren er enkel å tilkoble, lett å bruke og ukomplisert å vedlikeholde. Det er en anvendelig projektor som er tilstrekkelig fleksibel til at den kan brukes både ved forretningspresentasjoner og til visning av hjemmevideo. Den har opprinnelig SVGA 800x600-oppløsning og er kompatibel med en lang rekke datamaskiner og videoenheter, inkludert:

- De fleste standard videospillere, DVD-spillere (progressive og innebygd), progressiv DVD (480p- og 576p-formater), HDTV-kilder (1080i, 1035i og 720P-formater), TV- og satellittforsterkere, videokameraer, videospill og CD-spillere.
- IBM-kompatible datamaskiner, inkludert bærbare datamaskiner med opp til 1024x768-oppløsning.
- Datamaskinene Apple® Macintosh® og PowerBook® med opp til 1024x768-oppløsning.

Tilbehør

Standardtilbehøret som fulgte med projektoren, er oppført i den vedlagte pakkelisten.

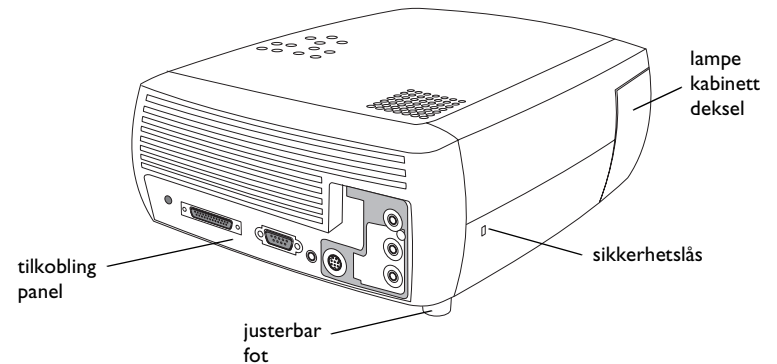
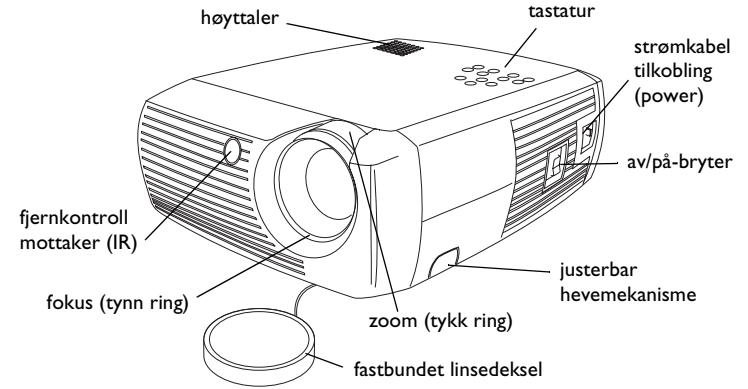

Tilkoblingspanel

Projektoren er utstyrt med alternativer for både datamaskin- og videotilkobling, innbefattet:

- M1 for datamaskin og video
- S-video
- Kompositt RCA-lyd/video

Projektoren er også utstyrt med følgende tilkoblinger:

- Monitor ut
- Lyd ut
- 12-volts likestrømsutgang (se nedenfor)

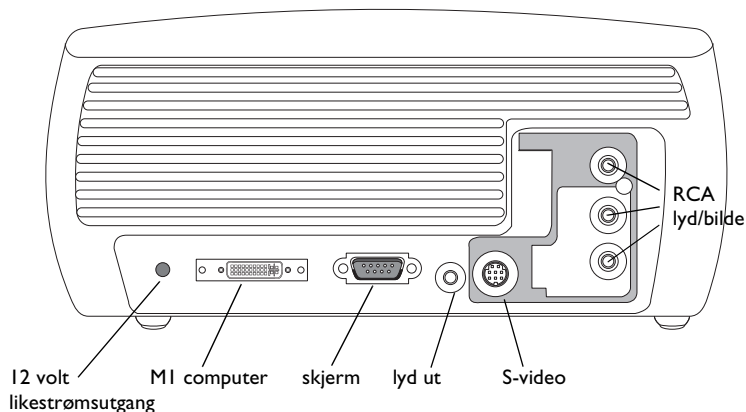

12-volts likestrømsutgang

Den 3,5 mm minikontaktutløseren sørger for en 12-volts likestrømsutgang. Den avgir konstant strøm mens projektoren er på. Den har utallige anvendelser. Hvis for eksempel projektorskjermen kobles til den 12-volts likestrømsutgangen med kabelen som fulgte med skjermen, vil skjermen komme ned når projektoren slås på, og trekkes opp igjen til lagringsstilling når projektoren slås av. Du må først fjerne sikkerhetspluggen før du kan bruke den 12-volts likestrømsutgangen.

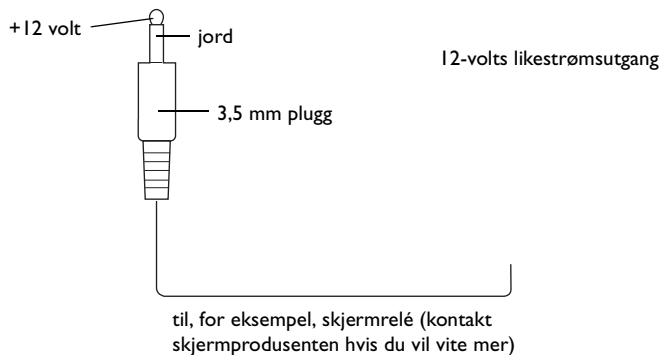

Projektorens plassering

Ta hensyn til størrelsen og formen på skjermen, plasseringen av stikkontaktene og avstanden mellom projektoren og resten av utstyret for å bestemme hvor projektoren skal plasseres. Her er noen generelle retningslinjer:

- Plasser projektoren på et flatt underlag i riktig vinkel i forhold til skjermen. Projektoren må være minst 1.49m (4,9 fot) fra projektorskjermen.
- Plasser projektoren i en avstand av 3 m (10 fot) fra strømkilden, og 1,8 m (6 fot) fra videoenheten (med mindre du kjøper skjøteledninger). Plasser ikke projektoren nærmere enn 0,15 m (6 tommer) fra veggen eller et annen objekt for å sørge for tilstrekkelig kabeltilgang.
- I installasjonsveiledningen som fulgte med i pakken med beslag for takmontering kan du lese mer om hvordan du eventuelt monterer projektoren i taket. Se under "Takmontasje" på side 38 hvis du vil snu bildet opp-ned. InFocus anbefaler bruk av godkjente beslag for takmontering.
- Plasser projektoren i ønsket avstand fra skjermen. Avstanden fra projektorlinsen til skjermen, zoom-innstillingen og videoforattet avgjør størrelsen på det projiserte bildet. Illustrasjonen øverst til høyre viser tre projiserte bildestørrelser. Du kan lese mer om bildestørrelser i forhold til forskjellige avstander under "Projisert bildestørrelse" på side 44.
- Bildet sendes fra projektoren i en gitt vinkel. Denne bildeforskyvningen er 112,2 % når projektoren er i modusen 4:3 (standardmodus). Dette vil med andre ord si at hvis bildet er 10 fot høyt, vil bunnen av bildet være 1.22 fot over lensens midtpunkt.
- Denne bildeforskyvningen er 132,9 % når projektoren er i modusen 16:9. Dette vil med andre ord si at hvis bildet er 10 fot høyt, vil bunnen av bildet være 3.29 fot over lensens midtpunkt.
- Du kan lese mer om modiene 16:9 og 4:3 under "Tilkoble en videoenhet" på side 16.

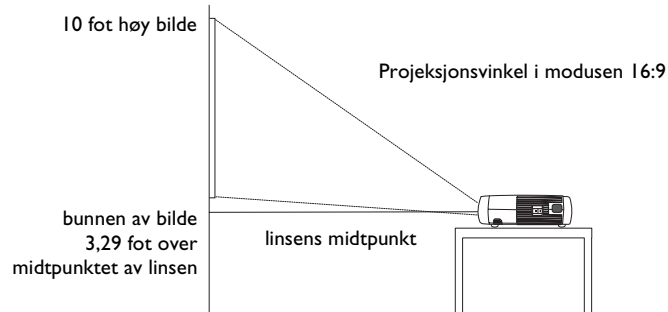
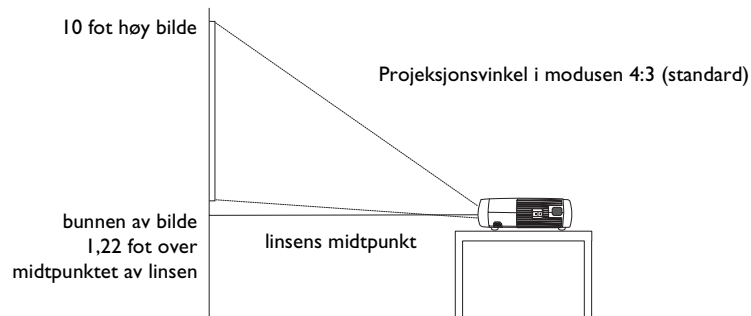
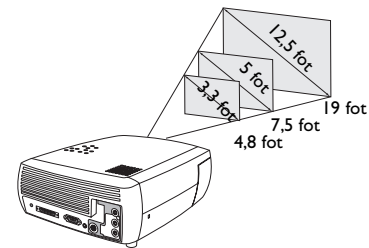

Veiledning for projektor og enhetstilkobling

Illustrasjonen og tabellen nedenfor skal være en hjelp for å finne de tilkoblingene som bør brukes for å oppnå best mulig oppløsning fra inngangsenheter, for eksempel datamaskiner, standard videospillere, DVD-spillere (progressive og med linjesprang), HDTV-kilder (1080i, 1035i og 720p HDTV-formater), TV- og satellittforsterkere, videokameraer, videospill (progressive og med linjesprang) og CD-spillere.

Datamaskintilkoblinger

Datamaskintilkoblinger innebærer kobling av VGA- og USB-endene av den vedlagte datakabelen til en datamaskin, og den andre enden (M1) til computer in-inngangen på projektoren. USB-delen av datakabelen gjør det mulig å skifte lysbilder i en PowerPoint™-presentasjon fremover med en fjernkontroll. Du kan lese mer om konfigurering av datamaskin/projektor på side 11.

Videotilkoblinger

Det første som må gjøres når du skal tilkoble video, er å finne ut hvilke typer utganger det er på det utstyret du vil koble projektoren til. Hvis det er mer enn én utgang på videoenheten, velger du den med høyeste kvalitet. Alternativene er S-video (høyere kvalitet) og komposittvideo (lavere kvalitet).

Hvis du kobler projektoren til HDTV-kilder, skal du bruke projektorens M1-datamaskintilkobling, merket computer in. Husk at HDTV-kilder og progressive kilder bare skal administreres via projektorens datamaskintilkobling. Du kan også bruke en M1- til komponentadapter (fås som ekstra utstyr) til å koble komponenttilkoblingene til en progressiv kilde til projektoren. S-videoporten fungerer ikke med progressive kilder.

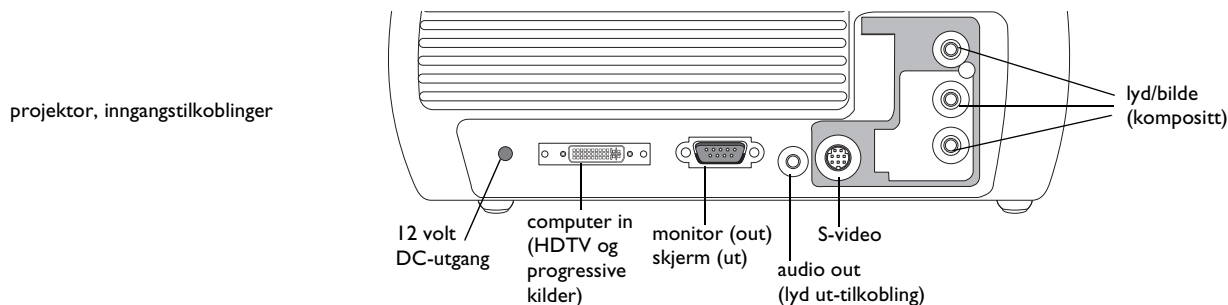

| Videoenhet | Videokompatibilitet | Hvis enhetstilkobling en er | Koble til adapteren eller den merkede tilkoblingen på projektoren | Konfigurasjonsanvisninger, se | Kommentarer |
|---|---------------------------------|-----------------------------------|--|--|--|
| Standard kringkastings-TV (ikke HDTV) via: kabel, digitalkabel, satellitt-TV, DVD eller videospiller | Formatene NTSC, PAL og SECAM | Komposittvideo eller S-video | Komposittvideo eller S-video | Tilkobling for kompositt-video på side 17 S-videotilkobling på side 17 | Ikke for progressive (f.eks. HDTV) kilder. Se side 10. |
| Standard videokamera | Formatene NTSC, PAL og SECAM | Komposittvideo eller S-video | Komposittvideo eller S-video | Tilkobling for kompositt-video på side 17 S-videotilkobling på side 17 | Ikke for progressive (f.eks. HDTV) kilder. Se side 10. |
| Standard videospill | Formatene NTSC, PAL og SECAM | Komposittvideo eller S-video | Komposittvideo eller S-video | Tilkobling for kompositt-video på side 17 S-videotilkobling på side 17 | Ikke for progressive (f.eks. HDTV) kilder. Se side 10. |

| Videoenhet | Videokompatibilitet | Hvis enhetstilkobling en er | Koble til adapteren eller den merkede tilkoblingen på projektoren | Konfigurasjonsanvisninger, se | Kommentarer |
|--------------------------------------|-----------------------------------|-----------------------------------|--|--|----------------------------|
| HDTV (High Definition TV) | 1080i, 720p | VGA komponentvideo | Computer In Computer In via den ekstra MI- til komponentadapteren | VGA-tilkobling på side 18 MI til komponentadapter på side 18 | Ikke for komponent 480i |
| Progressiv DVD | 1080i, 720p komponent 480p | VGA Komponentvideo | Computer In Computer In via den ekstra MI- til komponentadapteren | VGA-tilkobling på side 18 MI til komponentadapter på side 18 | Ikke for komponent 480i |
| Progressivt videospill | 1080i, 720p komponent 480p | VGA komponentvideo | Computer In Computer In via den ekstra MI- til komponentadapteren | VGA-tilkobling på side 18 MI til komponentadapter på side 18 | Ikke for komponent 480i |

Tilkoble en datamaskinkilde

Nødvendige tilkoblinger for datamaskin

Koble den ene enden av den vedlagte datakabelen (tilkobling av videoenheter er beskrevet på side 16) til den mørke blå computer in-tilkoblingen på projektoren. Koble de andre endene (USB og VESA) til USB- og VGA-porten på datamaskinen. På en skrivebordsmaskin må du først koble skjermkabelen fra videoporten på datamaskinen.

Med denne tilkoblingen kan du skifte lysbilder i en PowerPoint-presentasjon framover med fjernkontrollen. USB-drivere må være installert for å kunne bruke USB-funksjonen. Du kan lese mer om dette på side 15.

Sett den svarte strømkabelen i power-kontakten på siden av projektoren og i en elektrisk stikkontakt.

MERK: Bruk alltid den strømkabelen som fulgte med projektoren.

Alternative tilkoblinger for datamaskin

Hvis du vil knytte lyd til presentasjonen, kobler du en lyd-kabel (ikke inkludert) til datamaskinen og til den røde og/eller hvite lyd inn-tilkoblingen på projektoren.

Hvis du bruker en skrivebordsmaskin og vil se bildet både på datamaskin- og projektorskjermen, kobler du skjermkabelen til monitor out-tilkoblingen på projektoren.

tilkoble datakabel

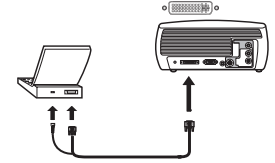

tilkoble strømkabel

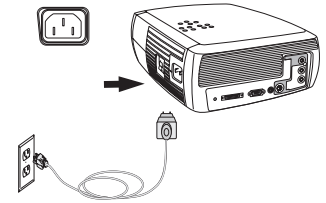

tilkoble lyd-kabel

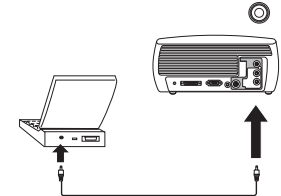

tilkoble skjermkabel

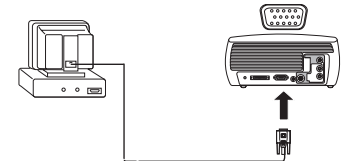

Vise et bilde fra datamaskinkilde

Ta av linsehetten.

Slå på projektoren med power-knappen på siden av projektoren.

Indikatoren blinker grønt, og viftene startes opp. Når lampen tennes, vises oppstartskjermbildet, og indikatoren lyser grønt. Det kan ta et minutt før bildet oppnår full lysstyrke.

? Mangler oppstartskjermbildet? Finn hjelp på side 21.

Slå på datamaskinen.

Datamaskinbildet skulle vises på projektorskjermen. Gjør det ikke det, trykker du på **Computer** (Datamaskin) -knappen på projektorens tastatur.

Hvis datamaskinen kjøres under Windows 98-operativsystemet, kan du lese mer om driverinstalleringen under "Bruke projektoren med Windows 98 for første gang" på side 14.

Kontroller at den eksterne videoporten på den bærbare datamaskinen er aktiv.

På mange bærbare datamaskiner blir ikke den eksterne videoporten slått på automatisk når en projektor er tilkoblet. Tastekombinasjoner som FN + F8 eller CRT/LCD slår vanligvis den eksterne skjermen av og på. Finn en funksjonstast merket CRT/LCD eller en funksjonstast med et skjermssymbol. Trykk på FN og den merkede funksjonstasten samtidig. **Du kan lese mer om tastekombinasjonene til den bærbare datamaskinen i dokumentasjonen som fulgte med den.**

? Mangler bildet til den bærbare datamaskinen? Prøv å trykke på **Auto Image**-knappen (automatisk bilde) på tastaturet. Finn hjelp på side 22.

fjerne linsehette

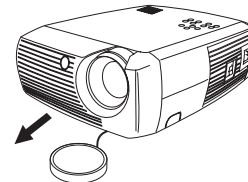

slå av og på med power-bryter

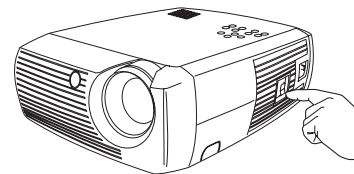

slå på datamaskinen



computer



aktiver ekstern port på bærbar datamaskin

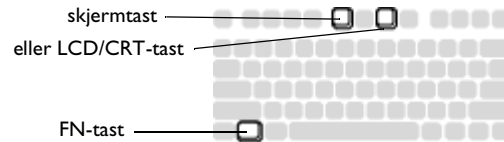

Bildejustering

Juster eventuelt høyden på projektoren ved å trykke på utløserknappen for å heve foten.

Drei eventuelt på justeringsfoten på baksiden av projektoren.

Unngå å plassere hendene nær avtrekket for varmluft foran på projektoren.

Plasser projektoren i ønsket avstand fra skjermen i 90 graders vinkel i forhold til skjermen.

På side 44 finner du en tabell over skjermstørrelser og -avstander.

Juster zooming eller fokusering

Hvis bildet ikke er rettvinklet, justerer du keystone ved hjelp av knappene på tastaturet.

Trykk på den øverste **Keystone**-knappen for å redusere den øvre delen av bildet, og den nederste **Keystone**-knappen for å redusere den nedre delen.

Juster Kontrast eller Lysstyrke i Bilde-menyen (bilde).

På side 35 finner du hjelp til å justere menyene.

juster høyden



heve-fot

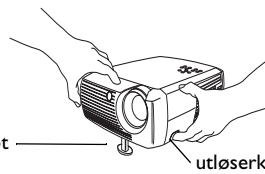

utløserknapp

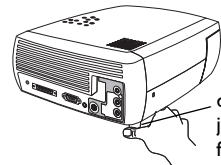

drei justerings-fot

juster avstanden

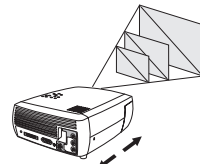

juster zooming eller fokusering

fokus (tynn ring)

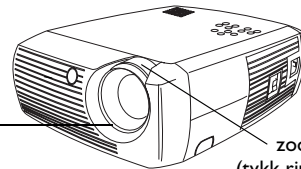

zoom (tykk ring)

justere keystone

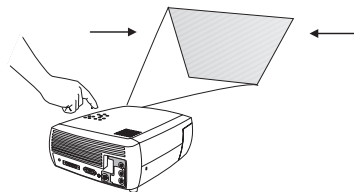

juster menyen Bilde



| Bilde | |
|-----------------------|----|
| ◀ Forrige | |
| ▼ Keystone | 50 |
| ● Kontrast | 50 |
| ☀ Lysstyrke | 50 |
| ● Farge | 50 |
| ● Tint | 50 |
| 📄 Skjerm format | ▶ |
| 📄 Bilde innstillinger | ▶ |
| 🚫 Avansert | ▶ |

Bruke projektoren med Windows 98 for første gang

Den første gangen du tilkobler en datamaskin, som kjøres under Windows 98, til projektoren, registrerer datamaskinen projektoren som "ny maskinvare" og veiviseren for maskininstallasjon vises. Følg disse anvisningene for å bruke veiviseren til å laste den riktige driveren (som ble installert sammen med Windows-operativsystemet).

Hvis du kjører Windows 2000 eller Windows ME, kan du hoppe over disse trinnene og gå direkte til "Justere bildet" på side 13.

a Velg **Neste** (Next) for å begynne søkingen etter driveren.

b Kontroller at det er merket av for "Search for the best driver" (søk etter den beste driveren), og velg deretter **Neste**.

c Opphev merkingen i eventuelle avmerkingsbokser, og velg deretter **Neste**. Windows finner driveren automatisk. Hvis driveren er fjernet, laster du den på nytt fra CD-en for Windows-operativsystemet.

d Når Windows finner driveren, er den klar til å installeres. Velg **Neste**.



Hopp over denne siden hvis du ikke har tilkoblet en USB-musekabel.

For Windows 98:

- Hvis du har tilkoblet USB-kabelen, kommer veiviseren for maskininstallasjon fram igjen. Drivere må være installert for å kunne bruke USB-funksjonen.
- **Veiviseren startes tre ganger.**

Den første gangen registrerer den en kompositt-enhet for USB.

Den andre gangen registrerer den en USB-enhet for grensesnitt (for tastaturet).

Den tredje gangen registrerer den en USB-enhet for grensesnitt (for musen).

For Windows 2000, Windows ME og Windows XP:

- USB-driverne installeres automatisk.

Tilkoble en videoenhet

Du kan tilkoble videoenheter som videospillere, DVD-spillere, videokameraer, digitale kameraer, utstyr for videospill, HDTV-mottakere og TV-forsterkere til projektoren. Det er også en lydinnang via den røde og hvite A/V-tilkoblingen. Lyden kan kobles direkte til projektoren for lydutgang fra den innebygde høyttaleren, eller du kan koble lyden til stereoanlegget via lyd ut-tilkoblingen.

Projektoren kan kobles til de fleste videoenheter med videoutgang. Du kan ikke koble den koaksiale kabelen, som går inn i huset fra kabel- eller satelittselskapet, direkte, fordi signalet først må gå gjennom en forsterker. Digitale kabelbokser, videospillere, digitale videoopptakere og satelittbokser for TV er alle eksempler på forsterkere. Kort sagt betraktes alle enheter som kan skifte kanaler, som forsterkere.

Før du tilkobler projektoren, bør du avgjøre hvilket skjermformat du vil bruke. Du får tilgang til projektorens innstilling for skjermformat gjennom projektorens Bilde-meny. Du kan lese mer om dette på side 35.

Hva er skjermformat?

Skjermformatet viser til forholdet mellom bildets bredde og høyde. TV-skjermer er vanligvis i formatet 4:3, som er standardinnstillingen for denne projektoren. HDTV og de fleste DVD-er har formatet 16:9. Hvis du prosjiserer på en skjerm, kan størrelsen/formen på skjermen avgjøre hvilket skjermformat du skal bruke. Hvis du prosjiserer på en tom vegg, er det ingen restriksjoner med hensyn til skjermstørrelse. Det du skal prosjiserere vil også være med på å avgjøre om du skal bruke 4:3 eller 16:9. De fleste TV-programmer har skjermformatet 4:3, mens de fleste filmer har formatet 16:9.

Hvis du har en 16:9-skjerm, bør du velge et skjermformat på 16:9 for anamorfe filmer eller HDTV, og Uskalert for 4:3-innhold. Hvis du har en 4:3-skjerm, skal du fremdeles bruke formatet 16:9 for anamore filmer eller HDTV, men også velge om du vil bruke 4:3 (for å fylle skjermbildet) eller Uskalert (for direkte pikselavbildning) for 4:3-innhold. Husk at anamorfe filmer bare vises på riktig måte hvis DVD-spilleren er innstilt for å sende signaler til et 16:9-fjernsyn.

4:3-skjerm

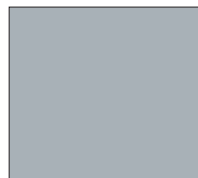

16:9-skjerm

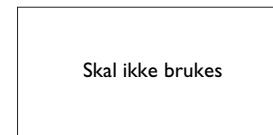

4:3
modus



16:9
modus



Uskalert
modus
(bare
NTSC)

Tilkoblinger til videoenhet

Tilkobling for kompositt-video

Sett den vedlagte gule pluggen på A/V-kabelen i videoutgangen på videoenheten. Sett den andre gule pluggen i den gule video-tilkoblingen på projektoren.

Sett en hvit plugg i den venstre lyd ut-tilkoblingen på videoenheten, og en rød plugg i den høyre lyd ut-tilkoblingen på videoenheten. Sett den gjenværende hvite pluggen i den hvite audio in-tilkoblingen på projektoren, og den gjenværende røde pluggen i den røde audio in-tilkoblingen på projektoren.

Vær oppmerksom på at utgangssignaler for video fra kompositt-tilkoblinger ikke har like høy kvalitet som for S-video.

S-videotilkobling

Hvis videoenheten benytter en rund, sjupinnet S-videoplugg, kobler du en S-videokabel til S-videotilkoblingen på videoenheten og til S-video-tilkoblingen på projektoren. Bruk de røde og hvite lydpluggene på A/V-kabelen som beskrevet ovenfor (de gule pluggene på A/V-kabelen brukes ikke).

Vær oppmerksom på at S-video gir høyere kvalitet på videosignalene enn komposittvideo.

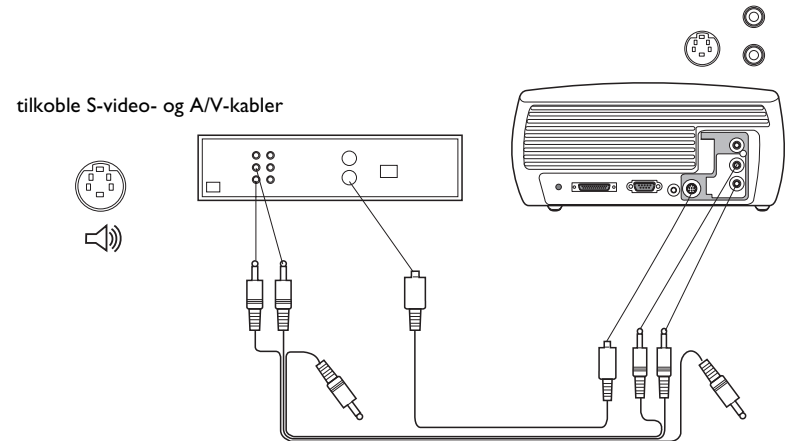
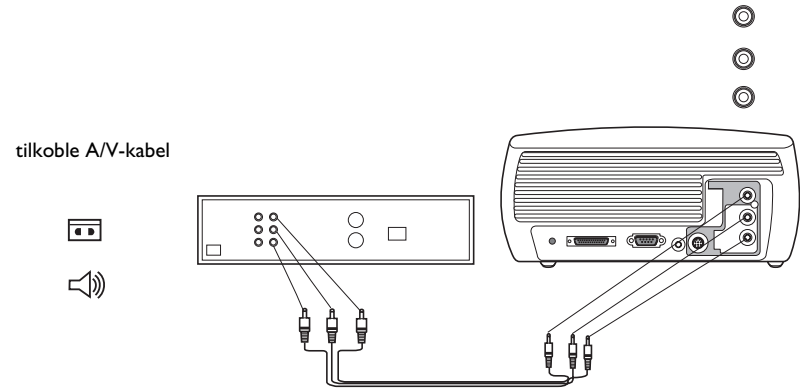

VGA-tilkobling

Hvis videoenheten har en 15-pinners VGA-utgang, skal den ene enden av den vedlagte datakabelen kobles til VGA-tilkoblingen på videokilden. Denne tilkoblingen kan være merket "To Monitor" på videokilden. Koble M1-datamaskinenden av kabelen til computer in-tilkoblingen på projektoren. Denne enden av USB-kabelen skal ikke kobles til videoenheten.

Bruk de røde og hvite lydpluggene på A/V-kabelen som beskrevet på foregående side (de gule pluggene på A/V-kabelen brukes ikke).

M1 til komponentadapter

Hvis du skal tilkoble en DVD eller HD-kilde med progressiv skanning, må du bruke en M1- til komponentadapter. Koble den ene enden av komponentkabelen (ikke vedlagt) til adapteren. Koble M1-enden av adapteren til Computer 1-tilkoblingen på projektoren.

Sett strømkabelen i power-tilkoblingen på siden av projektoren og i en elektrisk stikkontakt.

MERK: Bruk alltid den strømkabelen som fulgte med projektoren.

tilkoble datamaskin- og
A/V-kabler

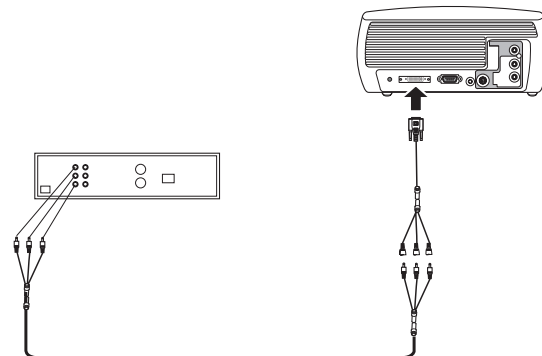
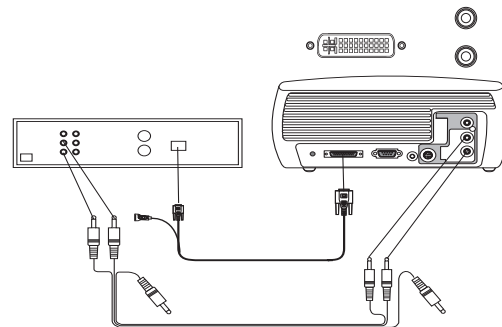

tilkoble strømkabel

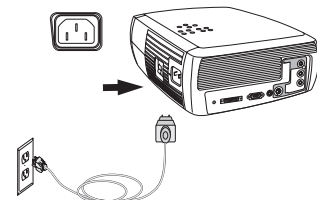

Vise video

Ta av linsehette.

Sett power-knappen på siden av projektoren i **på**-stilling.

Indikatoren blinker grønt, og viftene startes opp. Når lampen tennes, vises oppstartskjermbildet, og indikatoren lyser grønt. Det kan ta et minutt før bildet oppnår full lysstyrke.

? Mangler oppstartskjermbildet? Finn hjelp på side 22.

Sett i kontakten og slå på videoenheten.

Bildet til videoenheten skulle vises på projektorskjermen. Gjør det ikke det, trykker du på **Video**-knappen på projektorens tastatur.

? Mangler bildet? Prøv å trykke på **Source** (Kilde) eller **Auto Image**.
Finn hjelp på side 22.

Justere bildet

Juster høyden på projektoren ved å trykke på utløserknappen for å heve foten.

Drei eventuelt på justeringsfoten på baksiden av projektoren.

Plasser projektoren i ønsket avstand fra skjermen i 90 graders vinkel i forhold til skjermen.

På side 44 finner du en tabell over skjermstørrelser og avstander til skjermen.

fjerne linsehette

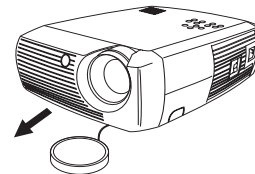

slå av og på med power-bryter

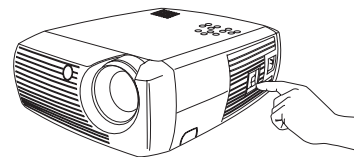

slå på videoenheten

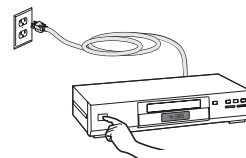

juster høyden



heve-fot

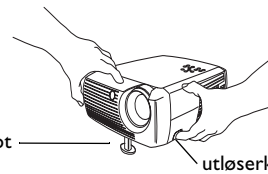

utløserknapp



drei justerings-fot

juster avstanden

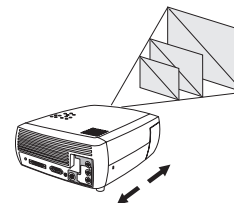

Justere zooming og fokusering.

Hvis bildet ikke er rettvinklet, justerer du keystone ved hjelp av knappene på tastaturet. Trykk på den øverste **Keystone**-knappen for å redusere den øvre delen av bildet, og den nederste **Keystone**-knappen for å redusere den nedre delen.

Juster volumet på tastaturet eller fjernkontrollen.

Juster Kontrast, Lysstyrke, Farge, Tint eller Skjermformat i Bilde-menyen. På side 35 finner du hjelp til menyene og disse justeringene.

Når det gjelder Skjermformat, må du huske på at DVD-spillere må konfigureres for 16:9 for å kunne vise bildet med høyeste kvalitet. Du kan lese mer om Skjermformat på side 16.

juster zooming eller fokusering

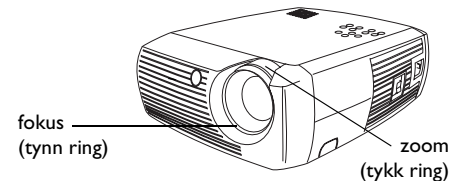

justere keystone

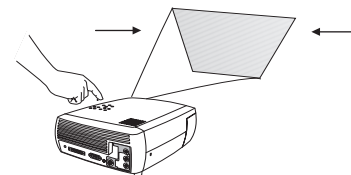

juster volumet

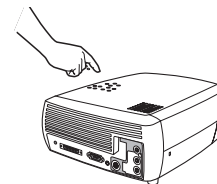

justere valg på Bilde-menyen inkludert Skjermformat:

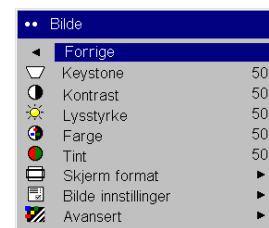

Slå av projektoren

Projektoren viser automatisk et svart skjermbilde etter at det ikke er registrert en aktiv kilde på 30 minutter. Det svarte skjermbildet bidrar til å bevare projektorens levetid. Bildet kommer tilbake når det blir registrert en aktiv kilde, eller du trykker på en knapp på tastaturet eller fjernkontrollen.

Skjermsparerer

Slå på Skjermsparerer i menyen **Innstillinger > System** hvis du vil at den svarte skjermen skal vises etter et bestemt antall minutter. Se side 38.

Strømsparerer

Projektoren har også en strømsparefunksjon som slår av lampen automatisk etter at det ikke er registrert noen aktive kilder eller brukeraktivitet med projektoren på 20 minutter. Standardinnstillingen er at denne funksjonen er av. Se side 38.

Slå av projektoren

Du slår ganske enkelt av projektoren ved å sette power-bryteren i avstilling.

Du kan også trykke på power-knappen på fjernkontrollen for å slå av projektoren mens den er i gang. Når du trykker to ganger på power-knappen (én gang for å starte avslåingsprosessen og nok en gang for å bekrefte at du vil slå av projektoren), slås lampen av og indikatoren blinker grønt i ett (1) minutt mens viftene fortsetter å gå for å avkjøle lampen. Du kan ikke sende signaler til projektoren via tastaturet eller fjernkontrollen mens indikatoren blinker grønt.

Når lampen er avkjølt, lyser indikatoren grønt, og viftene saktner ned til laveste hastighet. Projektoren slås av med power-bryteren.

MERK: Etter at projektoren er slått av, må du vente ett (1) minutt før du slår på projektoren igjen. Lampen for dermed tid til å avkjøles ordentlig. Hvis derimot projektoren ble slått av med fjernkontrollen, behøver du ikke å vente i ett minutt før du slår den på igjen.

Feilsøke oppsettet



Hvis bildet ser riktig ut på skjermen, kan du gå videre til neste avsnitt. Hvis ikke, må du feilsøke oppsettet.

Indikatoren øverst på projektoren angir statusen til projektoren, noe som kan være et hjelpemiddel ved feilsøking.

Tabell 1: Indikatoraktivitet og -betydning

| Indikatorfarge/-aktivitet | Betydning |
|--|--|
| konstant grønt | Power-bryteren er slått på, og programvaren er initialisert, eller projektoren er slått av med fjernkontrollen. |
| blinker grønt | Power-knappen er i på-stilling og programvaren er initialisert, eller projektoren slår seg av og viftene går for å avkjøle lampen. |
| blinker rødt Du kan lese mer om dette på side 44. | Det har oppstått en feil med viftene eller lampen. Kontroller at avtrekkene ikke er blokkert (se side 27). Slå av projektoren og vent ett minutt før du slår den på igjen. Hvis lampen i projektoren har overskredet grensen for antall brukstimer (side 41), skal du skifte lampen og tilbake stille lampetimetelleren. Ta kontakt med forhandleren hvis problemet ikke kan løses. |
| konstant rødt | Uidentifiserbar feil: Ta kontakt med forhandleren. |

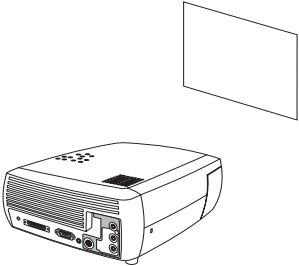
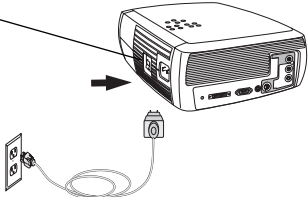
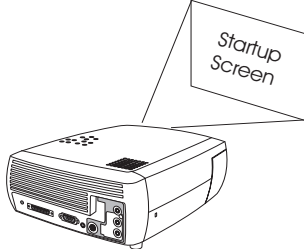
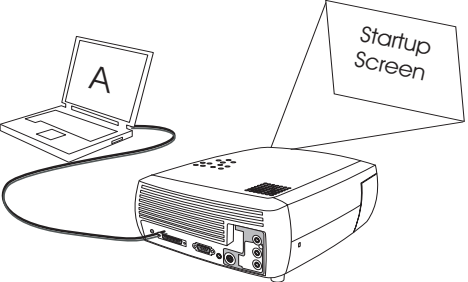
Følgende tabell viser vanlige problemer. I noen tilfeller er det gitt forslag til mer enn én mulig løsning. Prøv løsningene i den rekkefølgen de er oppført. Når problemet er løst, kan du hoppe over resten av løsningene.

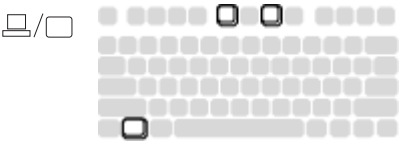
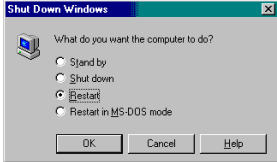
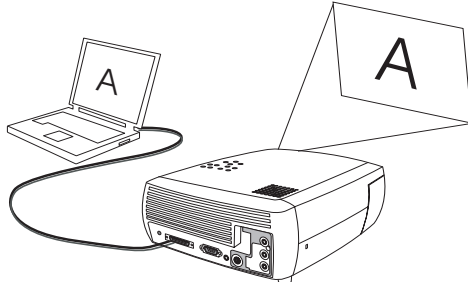
| Problem | Løsning | Resultat |
|---|---|--|
| <p>Mangler oppstartskjermbildet?</p>  | <p>Sett i strømledningen på venstre side av projektoren, ta av linsehetteen, slå av og på med power-bryteren</p> <p>Slå av og på med power-bryteren på siden</p>  | <p>Korrekt bilde</p>  |
| <p>Bare oppstartskjermbildet vises</p>  | <p>Trykk på Computer-knappen </p> <p>Aktiver den eksterne porten på den bærbare datamaskinen</p>  <p>Start den bærbare datamaskinen på nytt</p>  | <p>Datamaskinbildet vises</p>  |

Problem

Datamaskinbildet mangler – bare teksten “For Høy Oppløsning” vises

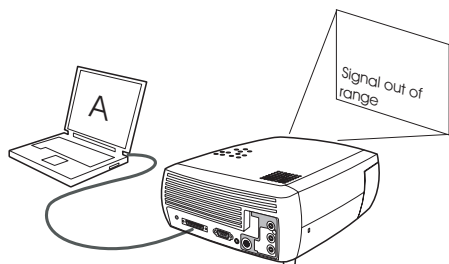

Løsning

Trykk på Auto Image-knappen på tastaturet

auto image



Juster datamaskinens oppdateringsfrekvens i Kontrollpanel > Skjerm > Innstillinger > Avansert > Adapter (plassering varierer avhengig av operativsystem)

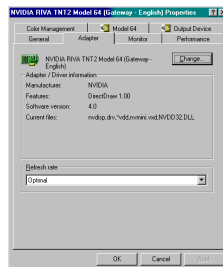







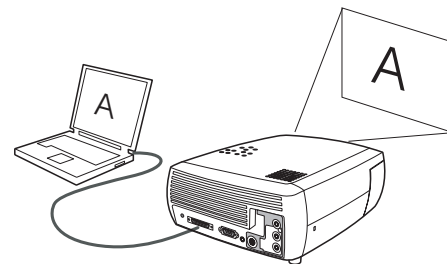

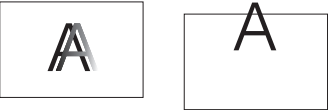
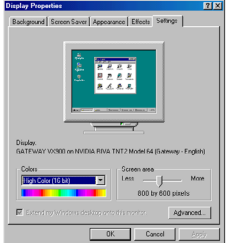
Du må kanskje innstille en annen oppløsning på datamaskinen, som vist i det neste problemet, “bildet er uskarpt eller avkuttet”

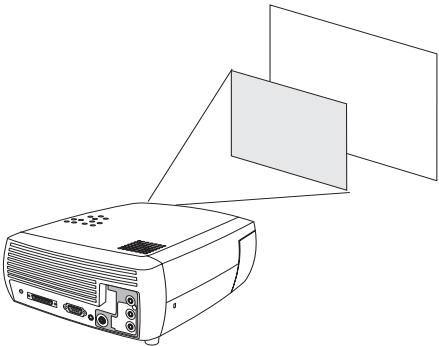
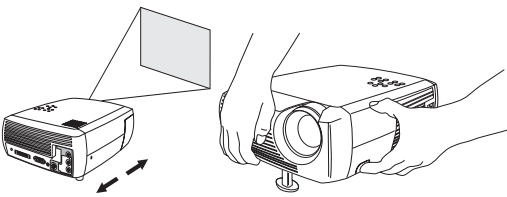

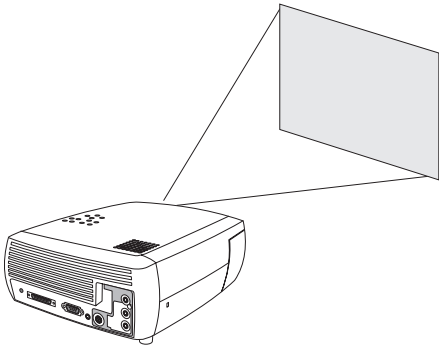

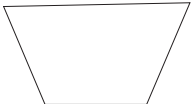
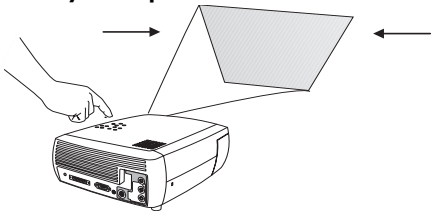

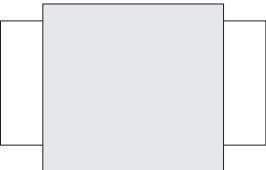
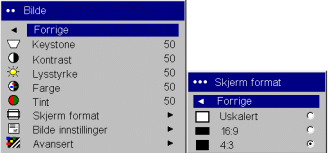
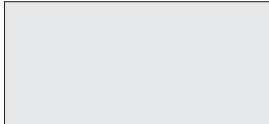

Resultat

Datamaskinbildet vises



| Problem | Løsning | Resultat |
|---|---|---|
| <p>Bildet er uskarpt eller avkuttet</p>  | <p>Innstill datamaskinens skjermopløsning til den opprinnelige oppløsningen til projektoren (Start > Innstillinger > Kontrollpanel > Skjerm > kategorien Innstillinger velg 800x600</p> <p>På en bærbar datamaskin deaktiverer du skjermen på skjerm eller aktiverer modusen for to skjermer</p>  | <p>Bildet er skarpt og ikke avkuttet</p>  |
| <p>Bildet er ikke midtstilt på skjermen</p>  | <p>Flytt projektoren, juster zoom og høyde</p>  <p>Juster horisontal eller vertikal stilling i Bilde-menyen > Avansert meny</p>  | <p>Korrekt bilde</p>  |

| Problem | Løsning | Resultat |
|---|---|---|
| <p>Bildet er ikke rettvinklet</p>  | <p>Juster keystone på tastaturet</p>  | <p>Rettvinklet bilde</p>  |
| <p>Bildet er uskarpt</p>  | <p>Juster Skarphet (bare videokilder) i Bilde-menyen > Avansert</p>  | <p>Korrekt bilde</p>  |
| <p>Bildet passer ikke på en 4:3- eller 16:9-skjerm</p>  | <p>Endre skjermformatet til 4:3 eller 16:9 i Bilde-menyen > Skjermformat</p>  | <p>Korrekt bilde</p>  |

| Problem | Løsning | Resultat |
|--|--|--|
| <p>Bildet er opp-ned</p>  | <p>Deaktiver Takmontasje i menyen Innstillinger > System</p>  | <p>Korrekt bilde</p>  |
| <p>Bildet er speilvendt fra venstre mot høyre</p>  | <p>Deaktiver Bakprojeksjon i Innstillinger-menyen > System</p>  | <p>Korrekt bilde</p>  |
| <p>Fargene som vises, samsvarer ikke med fargene til kilden</p>  | <p>Juster innstillingene for farge, tint, fargetemperatur, lysstyrke og kontrast i menyene</p>  | <p>Korrekt bilde</p>  |

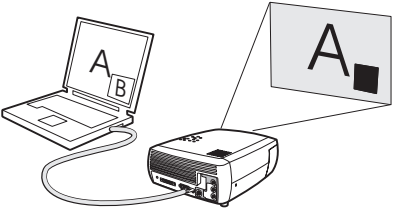
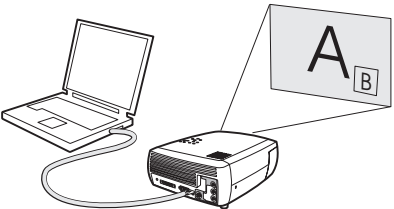
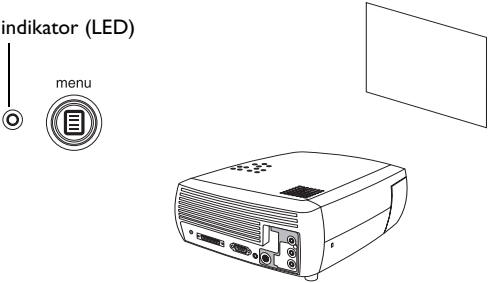
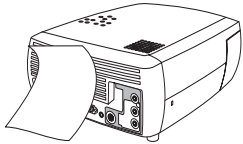
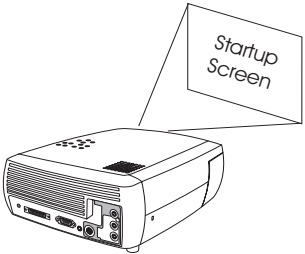
| Problem | Løsning | Resultat |
|--|---|---|
| <p data-bbox="53 112 522 169">Den innebygde videoen i min PowerPoint-presentasjon avspilles ikke på skjermen</p>  | <p data-bbox="664 112 1121 169">Slå av den interne LCD-skjermen på den bærbare datamaskinen</p> | <p data-bbox="1189 112 1650 169">Den innebygde videoen avspilles på riktig måte</p>  |
| <p data-bbox="53 487 565 514">Lampen tennes ikke, indikatoren blinker rødt</p>  <p data-bbox="78 648 217 671">indikator (LED)</p> <p data-bbox="130 706 182 728">menu</p> | <p data-bbox="664 487 1156 571">Kontroller at lufteåpninger ikke er blokkert, og slå av projektoren og la den avkjøles i ett minutt</p>  | <p data-bbox="1189 487 1364 514">Lampen tennes</p>  <p data-bbox="1484 660 1571 717">Startup Screen</p> |

Problem

Meldingen “Bytt Lampe” vises ved oppstart, eller lampen tennes ikke og indikatoren blinker rødt

indikator

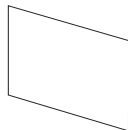
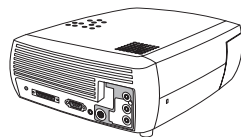

menu

**Løsning**

Lampen må byttes (se side 41)

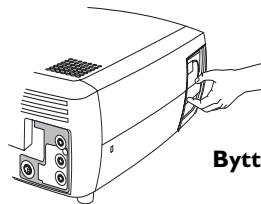
**Bytt lampen****Resultat**

Lampen tennes

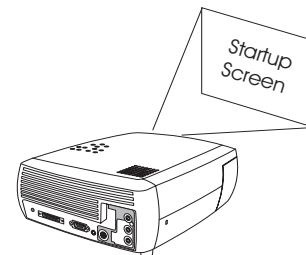

Bruke fjernkontrollen

Fjernkontrollen bruker to (2) AA-batterier som følger med. De settes lett i ved å skyve av dekselet bak på fjernkontrollen, rette inn + og – endene til batteriene, skyve dem på plass og deretter sette på dekselet igjen.

Forsiktig! Vær oppmerksom på at bruk av annen type batterier enn de som følger med projektoren, kan forårsake alvorlig skade på fjernkontrollen. Sørg for at batteriene kasseres på en miljømessig forsvarlig måte.

Fjernkontrollen brukes ved å rette den mot projektor skjermen eller projektoren (ikke mot datamaskinen). Den fungerer optimalt innenfor et område på ca. 4,5 m (15 fot).

Projektoren slås ikke på ved å trykke på power-knappen på fjernkontrollen hvis power-bryteren på projektoren er i av-stilling. Power-bryteren på projektoren må settes i på-stilling hvis du vil bruke power-knappen på fjernkontrollen til å slå på projektoren.

Du kan trykke på power-knappen på fjernkontrollen for å slå av projektoren når den er i drift (du kan lese mer om avslåing på side 21).

Trykk på **Menu**-knappen på fjernkontrollen for å åpne projektorens menysystem. Bruk pilknappene til å navigere med, og **Select**-knappen til å velge funksjoner og justere verdier i menyene med. Du kan lese mer om menyen på side 34.

Fjernkontrollen har også en **Volume**- og **Mute**-knapp til å kontrollere lyden med, og **Video**- og **Computer**-knapper til å bytte mellom kildene med.

Det er også to funksjoner som er spesielt beregnet på presentasjoner. Bruk **Blank**-knappen til å vise et tomt skjermbilde istedenfor gjeldende lysbilde (du kan velge hvilken farge som skal vises, se side 39); bruk **Effect**-knappen til å aktivere en brukerdefinert handling, for eksempel fryse eller endre skjermformatet for visning av DVD-er (på side 39 er det forklart nærmere hvordan du programmerer denne knappen).

Med knappene **Previous** (Førrige) og **Next** (Neste) kan du søke gjennom PowerPoint-presentasjonen i modusen Lysbildefremvisning. Du må koble USB-pluggen på den medfølgende datakabelen til datamaskinen for å kunne bruke disse knappene. Veiviseren for maskininstallasjon kan komme fram når du gjør dette den første gangen. Du kan lese mer om lasting av riktige USB-drivere på side 15.

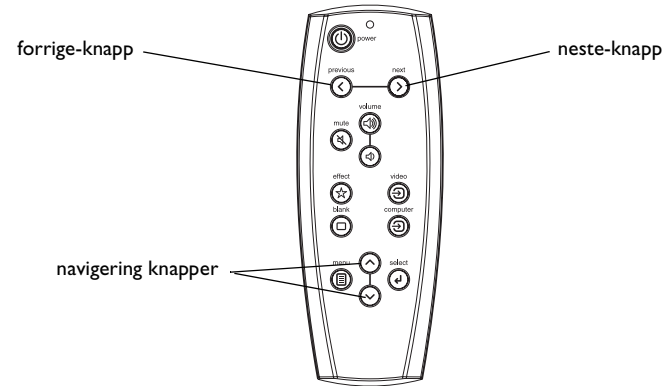

Feilsøke fjernkontrollen

- Kontroller at batteriene er satt i riktig vei og at de ikke er utladet.
- Pass på at du peker fjernkontrollen mot projektoren eller skjermen, og ikke mot datamaskinen, og at du er innenfor fjernkontrollens rekkevidde på 4,5 m (15 fot). Pek med fjernkontrollen mot skjermen for å oppnå best resultater.
- Påse at USB-kabelen er tilkoblet hvis du prøver å skifte PowerPoint-lysbilder framover. Kontroller at de riktige driverne er installert hvis du bruker en USB-kabel.

Bruke lydfunksjonen

Bruke projektorens høyttalere

Hvis du skal bruke projektorens høyttaler, kobler du kilden til audio in-tilkoblingen (L og/eller R) på projektorens komposittilkoblinger.

Volumet justeres med **Volume**-knappene på tastaturet eller fjernkontrollen.

Lyden dempes ved å trykke på **Mute**-knappen på fjernkontrollen.

Feilsøke lyd

Kontroller følgende hvis du ikke hører noen lyd:

- Kontroller at lyd-kabelen er tilkoblet.
- Kontroller at lyden ikke er dempet (trykk på **Mute**-knappen på fjernkontrollen).
- Kontroller at volumet er skrudd opp tilstrekkelig. Trykk på **Volume**-knappen på tastaturet eller fjernkontrollen.
- Kontroller at riktig kilde er aktiv.
- Juster lydkilden.
- Hvis du kjører en video, må du kontrollere at avspillingen ikke er stanset.

Tilkoble eksterne høyttalere

Projektoren kan tilkobles eksterne høyttalere med egen forsterker ved å koble en høyttalerkabel (følger ikke med) til audio out-tilkoblingen på projektoren.

tilkoble lyd-kabel

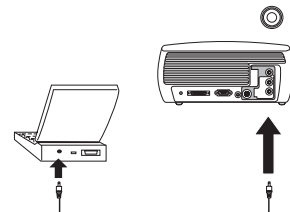

juster volumet

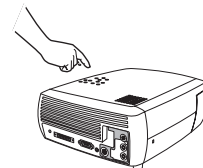
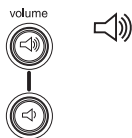

eksterne høyttalere med egen strømkilde

høyttaler kabel

lyd ut-tilkobling

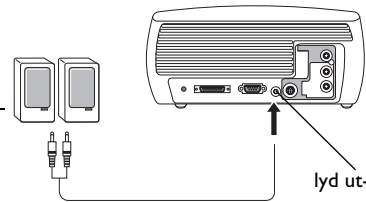

Bruke knappene på tastaturet

De fleste knappene er nærmere beskrevet i andre avsnitt, men her er en oversikt over deres funksjoner:

Menu – åpner menyene på skjermen (side 34).

Select – bekrefter valgene som er foretatt i menyene (side 34).

Opp-/ned-piler – navigerer til og justerer innstillinger i menyene (side 34).

Auto Image – tilbakestillen projektoren til kilden.

Presets – blar gjennom de tilgjengelige bildeinnstillingene (side 36).

Keystone – justerer rettstillingen til bildet (side 13).

Volume – justerer lyd (side 30).

Video og **Computer** – endrer den aktive kilden.

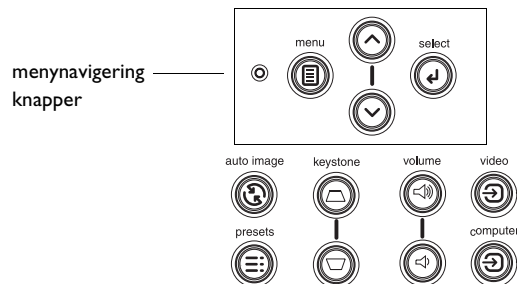

Optimalisere datamaskinbilder

Etter at datamaskinen er riktig tilkoblet og datamaskinens bilde vises på skjermen, kan du optimalisere bildet ved hjelp av menyene på skjermen. Du kan lese mer om hvordan du bruker menyene på side 34.

- Juster Keystone, Kontrast eller Lysstyrke i Bilde-menyen (side 35).
- Endre skjermformatet. Velg det alternativet som passer best for inngangskilden (side 35).
- Juster Farge Temperatur i Avansert-menyen (side 37).
- Juster innstillingene Frekvens og Bredde eller posisjonene Horisontal posisjon eller Vertikal posisjon i Avansert-menyen (side 37).
- Etter at du har optimalisert bildet for en bestemt kilde, kan du lagre innstillingene ved hjelp av Forhåndsinnstillinger. Da kan du raskt gjenopprette disse innstillingene senere (side 36).

Presentasjonsfunksjoner

Projektoren er utstyrt med flere funksjoner for å forenkle presentasjonene. Dette er en oversikt, men du finner nærmere beskrivelser i avsnittet om menyer.

- Med Effect-knappen på fjernkontrollen kan du tilordne forskjellige funksjoner til knappen. Standardeffekten er Om, som viser opplysninger om projektoren og gjeldende kilde. Du kan velge mellom Blank, Stille, Skjermformat, Kilde, Reset, Frys og Om. Du kan lese mer om dette på side 39. Med fryseeffekten kan du fryse bildet på skjermen. Dette er nyttig hvis du vil foreta endringer på datamaskinen uten at publikum ser det. Med Mask effekt kan du dekke deler av bildet med en svart gardin.
- Med Blank-knappen på fjernkontrollen kan du vise et tomt skjermbilde istedenfor den aktive kilden. Du kan selv bestemme fargen på dette skjermbildet (side 39).
- Med menyvalget Oppstartslogo kan du endre standard oppstartskjermbilde til et blankt eller standard skjermbilde (side 39).
- De to menyvalgene, Strømsparer og Skjermsparer, slår av projektoren automatisk etter flere minutters inaktivitet eller viser en svart skjerm. Dette bidrar til å forlenge lampens levetid (side 38).

Optimalisere videobilder

Etter at videoenheten er riktig tilkoblet og bildet vises på skjermen, kan du optimalisere bildet ved hjelp av menyene på skjermen. Du kan lese mer om hvordan du bruker menyene på side 34.

- Juster Keystone, Kontrast eller Lysstyrke, Farge eller Tint i Bilde-menyen (side 35).
- Endre skjermformatet. Velg det alternativet som passer best for inngangskilden (side 35).
- Med Effect-knappen på fjernkontrollen kan du tilordne forskjellige funksjoner til knappen. Standardeffekten er Om, som viser opplysninger om projektoren og gjeldende kilde. Du kan velge mellom Blank, Stille, Skjermformat, Kilde, Reset, Frys og Om. Du kan lese mer om dette på side 39.
- Velg en innstilling for Skarphet (side 37).
- Bruk funksjonen Fargekontroll til å justere fargeforsterkningen (side 37).
- Juster innstillingen for Fargetemperatur. Velg en oppført varneverdi (side 37).
- Aktiver Overscan for å eliminere støy rundt kantene av videobildet.

Tilpasse projektoren

Du kan tilpasse projektoren til egne oppsett og behov. Du kan lese mer om disse funksjonene på side 38 til side 40.

- Aktiver modusen Bakprojeksjon i menyen **Innstillinger > System** ved projeksjon bakfra.
- Aktiver modusen Takmontasje i menyen **Innstillinger > System** for takmontert projektor.
- Angi hvilken kilde projektoren skal kontrollere først for aktiv video under oppstart.
- Angi funksjonen til Effect-knappen på fjernkontrollen.
- Slå projektorens skjermbeskjeder av og på.
- Aktiver strømsparingsfunksjonene.
- Angi fargene for tom skjerm og oppstartlogoer.
- Angi menyspråket.
- Lagre innstillingene for den aktive kilden som en bildeinnstilling.

Bruke menyene

Åpne menyene ved å trykke på **Menu**-knappen på tastaturet eller fjernkontrollen. (Menyene lukkes automatisk etter 60 sekunder hvis du ikke trykker på noen knapper.) Hovedmeny vises. Bruk pilknappene til å flytte opp og ned for å utheve ønsket undermeny, og trykk deretter på **Select**-knappen.

En menyinnstilling endres ved å utheve den, trykke på **Select** og deretter bruke opp- og ned-pilknappene til å justere verdien. Velg så et alternativ med alternativknappene, eller aktiver eller deaktiver funksjonene via avmerkbokserne. Trykk på **Select** for å bekrefte endringene. Bruk pilknappene til å navigere til en annen innstilling. Når du har foretatt alle justeringer, navigerer du til Forrige eller Avslutt, og trykker deretter på **Select** for å gå til den forrige menyen. Trykk på **Menu**-knappen når som helst for å lukke menyene.

Prikker vises foran menynavnet. Antallet prikker angir menynivået fra én (Hovedmeny) til fire (de mest nøstede menyene).

Menyene er gruppert etter bruksområder:

- Menyene Bilde inneholder bildejusteringer.
- Innstillinger-menyen inneholder justeringer for oppsett som ikke endres så ofte.
- Menyene Om inneholder en skrivebeskyttet visning av opplysninger om projektoren og kilden.

Noen menyvalg kan være usynlige eller nedtonet avhengig av hvilken kilde som tilkobles. Skarphet er for eksempel bare tilgjengelig for videokilder, og er usynlig når datamaskinkilden er aktiv. Menyvalg er bare nedtonet hvis kilden er valgt, men signaler ikke er til stede. Hvis for eksempel projektoren er innstilt på en videokilde, men kilden, for eksempel en DVD-spiller, er slått av, vil menyvalg for video være nedtonet.

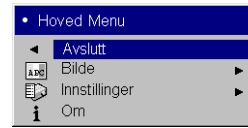

Hovedmeny

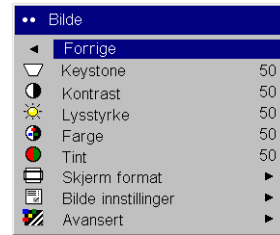
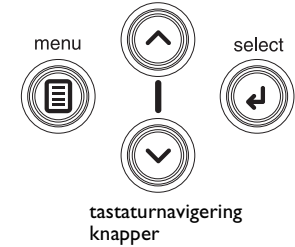

Bilde, meny



Innstillinger, meny

prikker

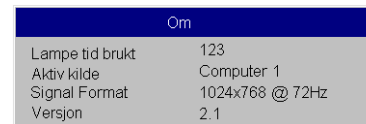

Om, meny

Bilde, meny

Hvis du vil justere de følgende fem innstillingene, uthever du innstillingen, trykker på **Select**, bruker opp- og ned-piltastene til å justere verdiene og trykker deretter på **Select** igjen for å bekrefte endringene.

Keystone: justerer bildet vertikalt og lager et rettvinklet bilde. Du kan også justere keystone via tastaturet.

Kontrast: kontrollerer forskjellsgraden mellom den lyseste og mørkeste delen av bildet og endrer mengden av svart-hvitt i bildet.

Lysstyrke: endrer bildeintensiteten.

Farge: justerer et videobilde fra svart-hvitt til helt mettede farger. Fargeinnstillingen gjelder bare for videokilder.

Tint: Justerer balansen mellom rødt og grønt i bildet for NTSC-videobilder. Tint-innstillingen gjelder bare for NTSC-videokilder.

Skjermformat: Skjermformat viser til forholdet mellom bildets bredde og høyde (skjermformat). TV-skjermer er vanligvis 4:3. HDTV og de fleste DVD-er er 16:9. Standardinnstillingen er 4:3.

Velg Uskalert for å se de umodifiserte innsignalene uten at de er skalert av projektoren. Velg 16:9 for å se på forbedrede DVD-er for storskjerm.

Du kan lese mer om Skjermformat på side 16.

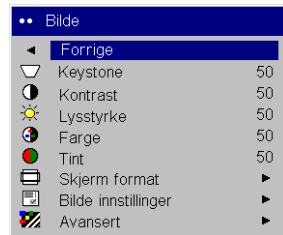

Bilde, meny

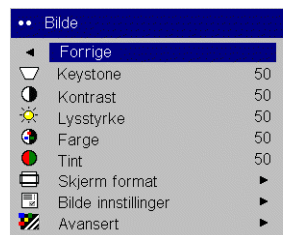
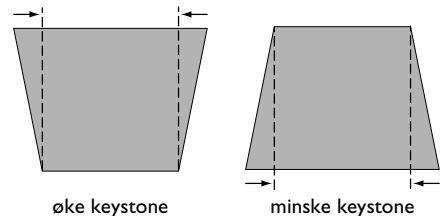

Skjermformat

Forhåndsinnstillinger: Det gis bildeinnstillinger som du kan bruke til å optimalisere projektoren for visning av presentasjoner fra datamaskinen, fotografier, film- og videobilder. Film-inndata er materiale som opprinnelig ble tatt opp med et filmkamera, for eksempel filmer. Video-inndata er materiale som opprinnelig ble tatt opp med et videokamera, for eksempel et fjernsynsshow eller en sportsbegivenhet. Du kan bruke bildeinnstillingene som utgangspunkt, og deretter tilpasse innstillingene for hver kilde. Innstillingene du tilpasser lagres sammen med forhåndsinnstillingene for hver kilde. Velg Fabrikk-reset i menyen **Innstillinger > Service** for å gjenopprette standardinnstillingene fra fabrikken (side 40).

Det finnes også en brukerdefinerbar bildeinnstilling. Hvis du skal foreta en bildeinnstilling for gjeldende kilde, justerer du bildet, velger Lagre bruker i Forhåndsinnstillinger-menyen og velger deretter Ja. Du kan gjenopprette disse innstillingene senere ved å velge bildeinnstillingen Bruker.

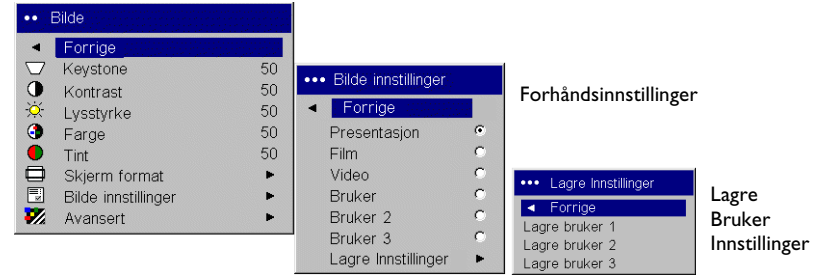

Avansert-meny

Skarphet: (bare videokilder) endrer klarheten til kantene i et videobilde. Velg en skarphetsinnstilling.

Fargeoppløsning: dette alternativet kan brukes på datamaskin- og komponentvideokilder. Du kan velge et fargerom som er spesielt tilpasset inngangssignalet. Projektoren avgjør automatisk standarden når du velger Auto. Hvis du skal velge en annen innstilling, deaktiverer du Auto, velger deretter RGB for datamaskinkilder og velger SMPTE240, REC709 eller REC601 for komponentvideokilder.

Fargetemperatur: endrer fargeintensiteten. Velg en oppført varmeverdi.

Fargekontroll: velg dette hvis du vil justere styrke (relativ varme for fargen) og offset (mengden av svart i fargen) individuelt for fargene rød, grønn og blå.

Video-standard: når dette er innstilt på Auto, prøver projektoren å velge videostandarden automatisk basert på inngangssignalet den mottar. (Alternativene for videostandard kan variere avhengig av hvilken region i verden du befinner deg i.) Hvis projektoren ikke kan registrere riktig standard, er det mulig at fargene ikke blir riktige, eller bildet kan virke "oppstykket". Skjer dette, velger du en videostandard manuelt ved å velge NTSC, PAL eller SECAM i menyen Video-standard.

Overscan: (bare videokilder) eliminerer støy rundt videobildet.

Juster synkroniseringsterskel: hvis en maskinvareenhet, f.eks. en DVD-spiller ikke er ordentlig synkronisert med projektoren, velger du dette alternativet, slik at den blir synkronisert ved tilkobling til projektoren.

Følgende fire (4) alternativer gjelder bare for datamaskinkilder.

Frekvens: justerer den horisontale fasen til en datamaskinkilde.

Bredde: justerer den vertikale skanningen av en datamaskinkilde.

Horisontal posisjon/Vertikal posisjon: justerer posisjonen til en datamaskinkilde.

Hvit-skjerping: øker lysstyrken for nyanser av hvitt som er nær 100 %.

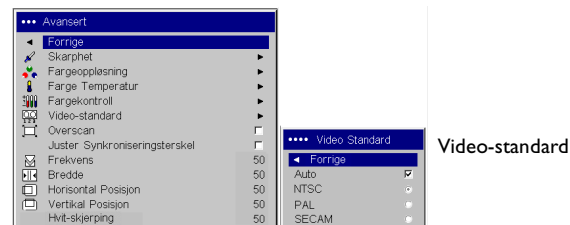

Menyen Innstillinger

Lyd: velg dette for å justere volumet til den interne høyttaleren og aktivere en klokke som ringer når projektoren startes opp. Justeringer kan også utføres fra projektorens tastatur og fjernkontrollen.

Kilder: **Oppstarts-kilde** angir hvilken kilde projektoren skal gå til først for aktiv video under oppstart. Når funksjonen **Auto Kilde** er på, finner projektoren automatisk den aktive kilden, og sjekker den valgte Oppstarts-kilde først. Valgene er Datakilde 1 hvis kilden er en datamaskin, progressiv DVD eller HDTV-kilde og Video 1 (for S-video-tilkoblinger) og Video 2 (for komposittvideo-tilkoblinger) hvis kildene er video. Når denne funksjonen er av, går projektoren automatisk tilbake til kilden som er valgt under Oppstarts-kilde. Hvis du vil vise en annen kilde, må du velge den manuelt ved å trykke på **Computer-** eller **Video-**knappen på fjernkontrollen eller tastaturet.

System > Rear: reverserer bildet, slik at du kan projisere fra baksiden av en gjennomskinnelig skjerm. **Takmontasje:** snur bildet opp-ned hvis projektoren er takmontert. **Lite Strøm:** slår strømmen av og på. Aktiver dette alternativet for å senke lampens lyseffekt. Dette senker også hastigheten på viften, slik at projektoren blir mer lydløs. **Skjermbeskjeder:** viser statusmeldinger (som "Søker" eller "Stille") nederst i venstre hjørne av skjermbildet. **Skjermsparer av:** unngår at datamaskinen går inn i skjermsparemodus. **Strømsparer:** slår av lampen automatisk etter at det ikke er registrert signaler på 20 minutter. Etter ytterligere 10 minutter uten signaler slår projektoren seg av. Hvis det blir mottatt et aktivt signal for projektoren slås av, vil bildet vises. Etter ytterligere 10 minutter uten signaler begynner projektoren avslåingsprosessen og kan slås av. Hvis det blir mottatt et aktivt signal før projektoren slås av, vil bildet vises. Når Strømsparer er aktivert, er Skjermsparer deaktivert. **Skjermsparer** dekker automatisk skjermen med en svart farge etter at det ikke er registrert noen signaler i et bestemt antall minutter. Bildet kommer tilbake når det blir registrert en aktiv kilde, eller du trykker på en knapp på tastaturet eller fjernkontrollen.

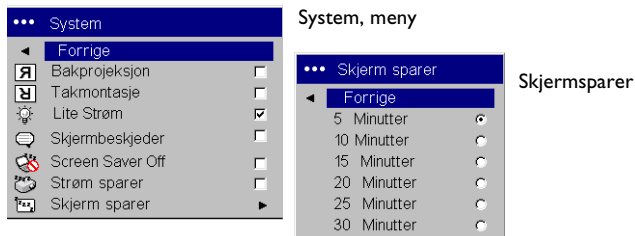
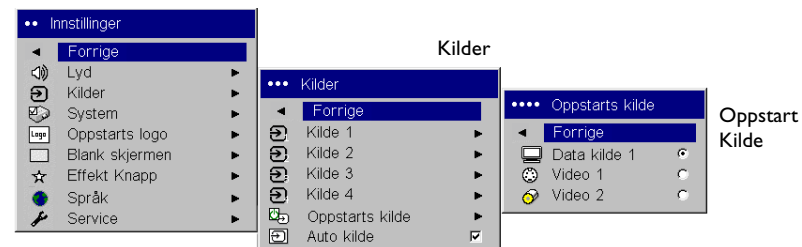
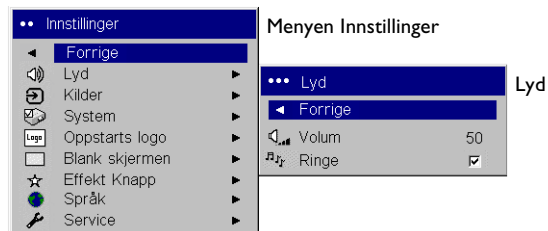

Oppstartslogo: viser et tomt skjermbilde istedenfor standardskjermbildet ved oppstart og når det ikke er registrert noen kilde.

Svart Skjermen: bestemmer hvilken farge som skal vises når du trykker på Blank-knappen på fjernkontrollen.



Oppstartslogo



Svart Skjermen

Effektknapp: tilordner en annen funksjon til Effect-knappen på fjernkontrollen, slik at du lett og raskt kan bruke effekten. Uthev en effekt og trykk på **Select** for å velge en annen effekt.

- **Blank:** viser en tom skjerm.
- **Stille:** slår av all lyd.
- **Skjerm-format:** bytter mellom 4:3, 16:9, og Uskalert (se side 16 og side 35). Innstilt som Effektknapp er det mulig å bytte Skjermformat for DVD-er.
- **Kilde:** søker gjennom tilgjengelige kilder.
- **Auto Bilde:** tilbakestiller projektoren til kilden (side 31).
- **Frys:** stanser projektorbildet.
- **Om:** standardeffekten. Den åpner et vindu med informasjon om projektoren og kilden.

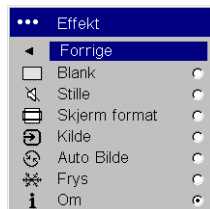

Effektknapp

Språk: gjør det mulig å angi et språk for visning på skjermen.



Språk-meny

Service: Hvis du skal bruke disse funksjonene, uthever du dem og trykker på **Select**.

Fabrikk-reset: gjenoppretter alle innstillinger til standardinnstillingene.

Resetlampe: tilbakestiller lampetimetelleren i Om-menyen til null. Dette skal bare gjøres hver gang lampen skiftes.

Servicekode: skal bare brukes av autoriserte serviceutøvere.

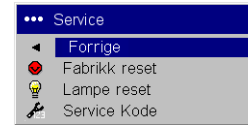

Service, meny

Om: inneholder opplysninger om projektoren og den aktive kilden. Visning av Om-boksen er standardhandlingen som er tilordnet Effect-knappen.

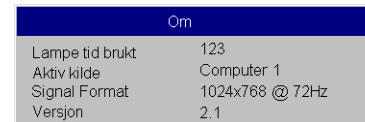

Om, meny

Vedlikehold

Rense linsen

- 1 Bruk en myk, tørr klut og et ikke-slipende resemiddel for linser.
 - Vær forsiktig med bruk av resemiddel, og stryk det ikke rett på linsen. Slipende resemidler, løsningsmidler eller andre sterke kjemikalier kan lage riper i linsen.
- 2 Tørk lett med kluten over linsen med sirkulære bevegelser. Sett på linseheten hvis du ikke skal bruke projektoren med det samme.

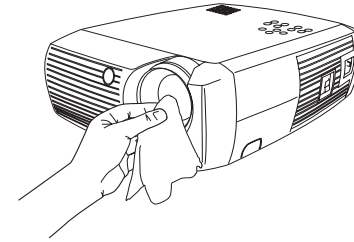

Skifte projektorlampe

Lampetid brukt-telleren i Om-menyen teller antallet timer lampen har vært i bruk. Tjue timer før lampens levetid utløper vises meldingen "Bytt lampe" på skjermen når projektoren startes opp. Når tidtakeren overskrider maksimal lampetid, lyser ikke lampen lenger. Når dette skjer, skal du tilbakestille lampetimetelleren etter at lampen er skiftet ved å trykke på begge **Volume**-knappene på tastaturet samtidig og holde dem inne i 10 sekunder.

MERK: Nye lampeenheter kan bestilles hos forhandleren. Se pakkelisten for ytterligere opplysninger. Bruk bare en ny lampe av samme type og med samme klassifisering som originallampen.

- 1 Slå av projektoren og trekk ut strømkabelen.
- 2 Vent 30 minutter til at projektoren blir helt avkjølt.
- 3 Snu projektoren på siden, slik at lampedekselet vender mot deg. Bruk en flat skrutrekker og lirk forsiktig opp lampedekselet fra projektoren ved å plassere bladet på skrutrekkeren i mellomrommet mellom toppen av lampedekselet og projektoren.

| Om | |
|-----------------|-----------------|
| Lampe tid brukt | 123 |
| Aktiv kilde | Computer 1 |
| Signal Format | 1024x768 @ 72Hz |
| Versjon | 2.1 |

Lampetid brukt

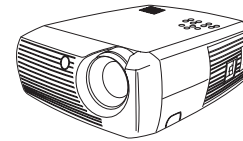

slå av og trekk ut strømkabelen projektor

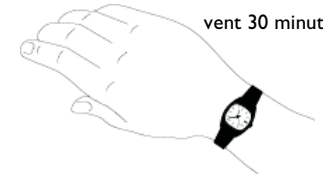

vent 30 minutter

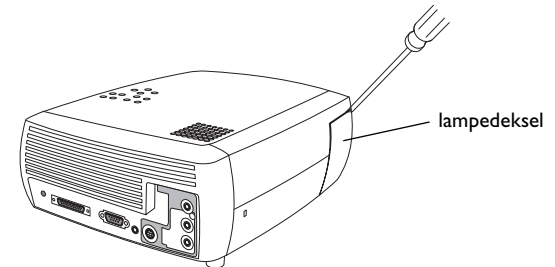

lampedeksel

- 4 Løsne de to låseskruene som fester lampeholderen til projektoren.
- 5 Løsne lampetilkoblingen fra projektoren ved å trykke inn låsetappen på tilkoblingen og trekke den forsiktig ut.

ADVARSEL!

Unngå forbrenning. Avkjøl projektoren i minst 30 minutter før du bytter lampen.

Mist ikke lampeenheten i gulvet eller ta ikke på glasspæren! Glasset kan knuses og forårsake personskade.

Vær veldig forsiktig når du fjerner lampeenheten. Dersom pæren mot formodning skulle knuses, kan glassbitene bli svært små. Lampeenheten er konstruert for å demme opp for de fleste av disse bitene, men vær likevel forsiktig når du fjerner den. Rengjør lamperommet og kasser rengjøringsmaterialer før du bytter lampen. Vask hendene etter at du har byttet lampen. Dette produktet har en lampe som inneholder ørsmå mengder med kvikksølv. Kasser den i henhold til lokale forskrifter, statlige eller føderale forordninger og bestemmelser. Du kan lese mer om dette på www.eiae.org.

- 6 Fjern forsiktig lampeenheten. Kasser lampen på en miljøvennlig måte.
- 7 Sett lampeenheten tilbake, og stram skruene.
- 8 Sett tilbake lampetilkoblingen i projektoren. Låsetappen skal smette på plass når tilkoblingen er satt ordentlig på plass.
- 9 Sett tilbake lampedekselet.
- 10 Sett i strømkabelen, og trykk deretter på power-knappen for å slå på projektoren igjen.
- 11 Gå til menyen **Innstillinger > Service** og velg **Reset lampe** for å tilbakestille lampetimetelleren. Du kan lese mer om dette på side 40.

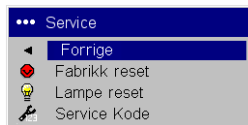
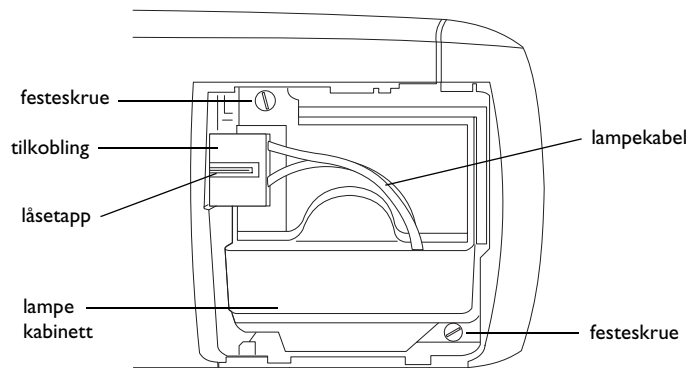
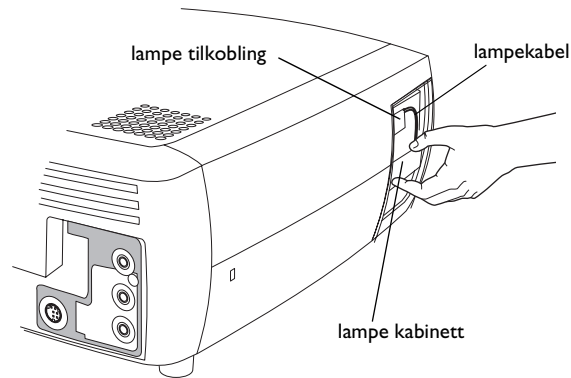

Service, meny

Rense filterene i lampeenheten

I miljøer med mye støv og skitt, kan de to støvfilterene i lampeenheten bli tilstoppet, noe som fører til høy temperatur og at lampen går i stykker for tidlig. Regelmessig vedlikehold for å fjerne støv fra filteret senker lampens driftstemperatur, slik at lampens levetid blir forlenget. Filteret bør renses hver 250. time for å oppnå maksimal levetid på lampen.

- 1 Fjern lampeenheten.
- 2 Undersøk støvfilteret på lampeenheten. Støvsug eventuelt med lav styrke for å renses filterene. Vær forsiktig så du ikke kommer bort i noen innvendige deler når du støvsuger filterene.
- 3 Sett tilbake lampeenheten og lampedekselet.

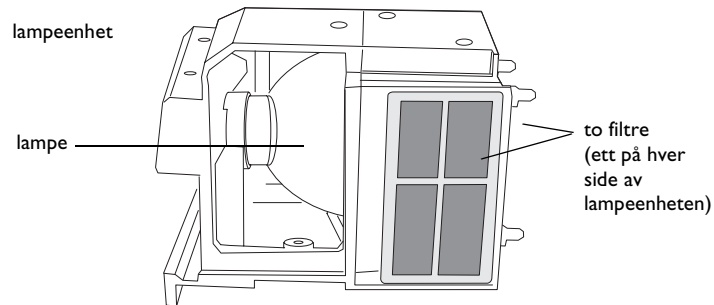

Bruke sikkerhetslåsen

Prosjektoren er utstyrt med en sikkerhetslås til bruk med kabellåssystem. Les informasjonen som fulgte med låsen, for anvisninger om hvordan den skal brukes.

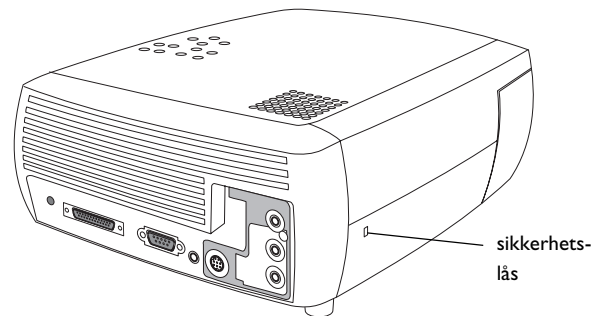

Tillegg

Prosjisert bildestørrelse

Tabell 2:

Avstand til skjermen for en bestemt skjermstørrelse for projektoren

| Diagonal skjermstørrelse (m/tommer) | Bildebredde (m/tommer) | Avstand til skjerm | |
|-------------------------------------|------------------------|----------------------------|--------------------------|
| | | Maksimums avstand (m/foot) | Minimumsavstand (m/foot) |
| 1/40 | 0,8/32 | 1,8/5,8 | 1,5/4,8 |
| 1,3/50 | 1/40 | 2,4/7,8 | 2,0/6,5 |
| 1,5/60 | 1,2/48 | 2,7/8,8 | 2,3/7,5 |
| 2,5/100 | 2/80 | 4,5/14,6 | 3,8/12,4 |
| 3,8/150 | 3,1/120 | 6,9/22,6 | 5,8/19,03 |
| 5,1/200 | 4,1/160 | 9,3/30,5 | 7,7/25,2 |

Aktiviteten til rød indikator og projektorfeil

Hvis projektoren ikke fungerer som den skal, og indikatoren blinker rødt, slår du opp i **Tabell 3** for å bestemme en mulig årsak. Det er to-sekunders pauser mellom blinkene.

Tabell 3:

| Aktivitet for rød indikator | Forklaring |
|-----------------------------|---|
| Ett (1) blink | Lampen tennes ikke etter fem (5) forsøk. Kontroller lampen og påsettingen av lampedekselet for løse tilkoblinger. |
| To (2) blink | Lampetimetelleren har overskredet timeantallet for lampens levetid. Skift lampen, og tilbakestill lampetimetelleren. |
| Tre (3) blink | Projektoren har slått seg av. Undersøk om lampedekselet er åpent. Hvis lampedekselet er lukket, slår du av projektoren og venter ett minutt før du slår den på igjen. Skift lampen hvis den ikke tennes i løpet av ett minutt. Ta kontakt med forhandleren for å avtale reparasjon hvis bytting av lampen ikke løser problemet. |
| Fire (4) blink | Viften svikter. Ta kontakt med forhandleren for å avtale reparasjon eller bytting av viften. |
| Fem (5) blink | Projektoren overoppheites. Kontroller om noen av luftinntakene er blokkert. Ta kontakt med forhandleren for å avtale reparasjon hvis åpning av luftinntakene ikke løser problemet. |

DLP™ Projector



010-0531-00

Free Manuals Download Website

<http://myh66.com>

<http://usermanuals.us>

<http://www.somanuals.com>

<http://www.4manuals.cc>

<http://www.manual-lib.com>

<http://www.404manual.com>

<http://www.luxmanual.com>

<http://aubethermostatmanual.com>

Golf course search by state

<http://golfingnear.com>

Email search by domain

<http://emailbydomain.com>

Auto manuals search

<http://auto.somanuals.com>

TV manuals search

<http://tv.somanuals.com>