

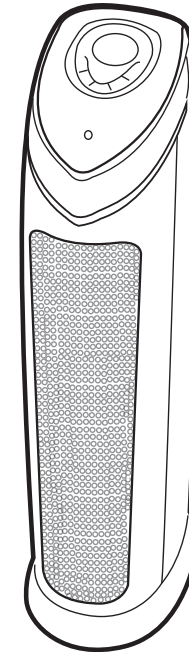

USE & CARE INSTRUCTIONS



3 IN 1

Digital Air Cleaning System with UV-C, True HEPA & Odor Reduction

Model No. AC4850PT

3-Year Limited Warranty

www.guardiantechnologies.com

1.866.603.5900

REV0511

English E - 1

French F - 1

Spanish S - 1

Date Purchased

month _____

year _____

Replacement Filter No: Filter **B PET (FLT4850PT)**

To Order Contact Customer Service

1.866.603.5900 or log on to www.guardiantechnologies.com

READ AND SAVE THESE INSTRUCTIONS WARNINGS



This product should be used only in accordance with the specifications outlined in this manual. Usage other than what has been specified here may result in serious injury.

WARNING: THE CORDS, WIRES AND/OR CABLES SUPPLIED WITH THIS PRODUCT CONTAIN CHEMICALS, INCLUDING LEAD OR LEAD COMPOUNDS, KNOWN TO THE STATE OF CALIFORNIA TO CAUSE CANCER AND BIRTH DEFECTS OR OTHER REPRODUCTIVE HARM. WASH HANDS AFTER USING.

When using electrical appliances, basic precautions should always be followed to reduce the risk of fire, electric shock and injury to persons, including the following:

- Read all instructions before using appliance.
- **IMPORTANT** - This portable luminaire has a polarized plug (one blade is wider than the other) as a feature to reduce the risk of electric shock. This plug will fit into a polarized outlet only one way. If the plug does not fit fully in the outlet, reverse the plug. If it still does not fit, contact a qualified electrician. Never use an extension cord unless the plug can be fully inserted. Do not alter the plug.
- To avoid fire or shock hazard, plug the appliance directly into a 120V AC electrical outlet.
- Keep the cord out of heavy traffic areas. To avoid fire hazard, NEVER put the cord under rugs, near heat registers, radiator, stoves or heaters.
- To protect against electrical hazards, DO NOT immerse in water or other liquids. Do not use near water.
- Children cannot recognize the hazards associated with the usage of electrical appliances. For this reason, always supervise children when they are near the unit.
- Always unplug the air purifier before moving it, opening the grill, changing filters, cleaning or whenever the air purifier is not in use. Be sure to pull by the plug and not the cord.
- NEVER drop or insert any object into any openings.
- DO NOT run cord under carpeting.
- DO NOT cover cord with throw rugs, runners, or similar coverings.
- DO NOT route cord under furniture or appliances. Arrange cord away from traffic area and where it will not be tripped over.

READ AND SAVE THESE INSTRUCTIONS WARNINGS

- DO NOT operate any appliance with a damaged cord or plug, if motor fan fails to rotate, after the appliance malfunctions, or if it has been dropped or damaged in any manner. Call Customer Service at **1.866.603.5900** for assistance.
- Use appliance only for intended household use as described in this manual. Any other use not recommended by the manufacturer may cause fire, electric shock or injury to persons.
- DO NOT use outdoors.
- NEVER block the air openings, grills/outlets or place on a soft surface such as a bed or sofa, as this could cause the unit to tip over, blocking the air intake or outtake opening.
- DO NOT attempt to repair or adjust any electrical or mechanical functions on this unit. Doing so will void your warranty. The inside of the unit contains no user serviceable parts. All servicing should be performed by qualified personnel only.
- DO NOT place anything on top of unit.
- **WARNING:** To reduce the risk of fire or electric shock, do not use this fan with any solid-state speed control device.

PRODUCT SPECIFICATIONS AND PARTS

MODEL NUMBER AC4850PT
DIMENSIONS 9.25in x 5.5in x 21.5in
WEIGHT 8.82 lbs
INPUT VOLTAGE 120 V 60Hz 55W

REPLACEMENT FILTER
FILTER B^{PET} (FLT4850PT)
REPLACEMENT BULB
LB4000
BULB..... 5W

PRODUCT SPECIFICATIONS AND PARTS

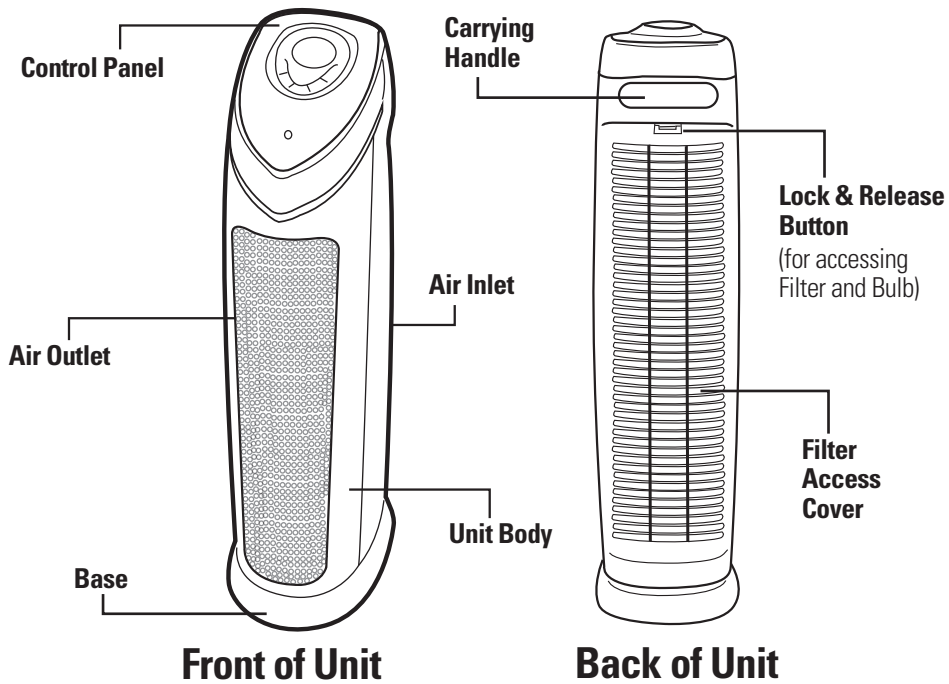

CONTROL PANEL

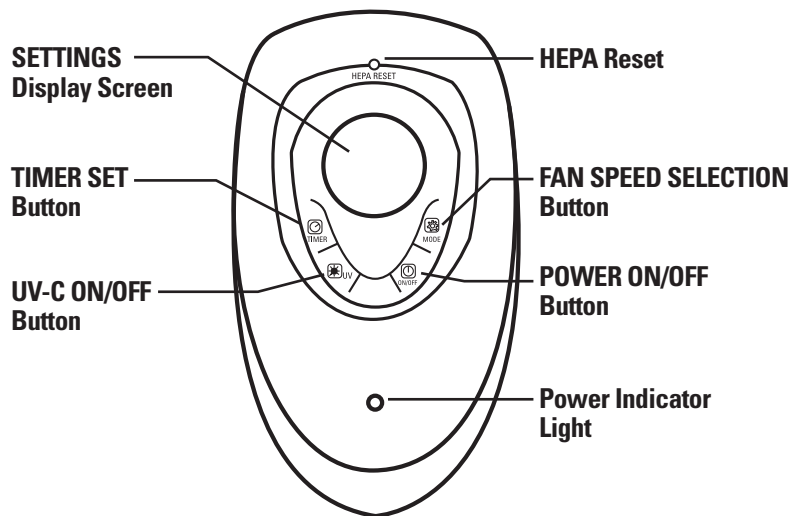

3 IN 1 Digital Air Cleaning System

Improve your indoor air quality with your new Germ Guardian® Air Cleaning System. Multiple levels of cleaning include a combination True HEPA/Anti-Mite filter that captures allergens and mites, and Charcoal filter to remove odors. UV-C light technology enhances germ-killing.

Pre-Filter*

Captures initial dust and allergen particles.

Charcoal Filter* (aka Activated Carbon)

Charcoal/Activated Carbon contributes to the control and prevention of the growth of bacteria, germs and mold.

True HEPA/Anti-Mite Filter

Captures 99.99% of dust and allergens. Traps mites.

UV-C Light

UV-C light technology works with Titanium Dioxide (TiO₂) to enhance the elimination of airborne germs. TiO₂ is activated by the UV-C light to decompose remaining odor molecules caused by smoking, cooking and pets.

*Pre-Filter and Charcoal Filter are combined into one layer that attaches to the HEPA/Anti-Mite Filter.

AIR CLEANING LAYERS

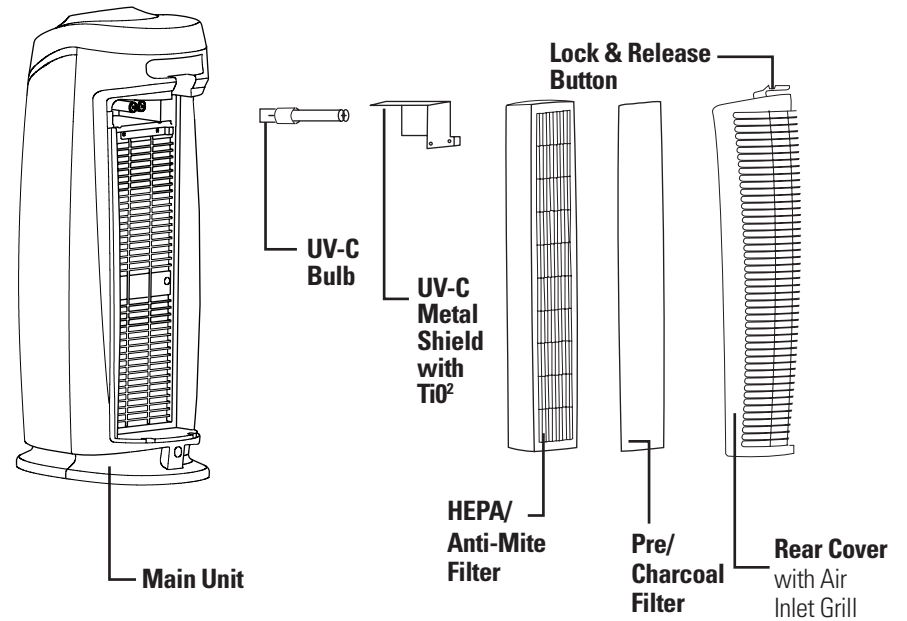

COMBINATION FILTER

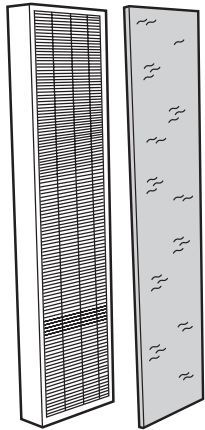

*Filter must be removed from plastic bag before use.

NOTE: Pre/Charcoal Filter is affixed to HEPA/Anti-Mite Filter with velcro.

Filter Package includes:

- 1 HEPA/Anti-Mite Filter**
- 1 Pre-/Charcoal Filter**

Filter lasts approximately 6-8 months depending on use.

Create ONE COMBINATION FILTER

***Filter Replacement Indicator:** The HEPA reset light on the control panel will illuminate indicating that it is time to replace your filter. Replace the filter according to directions (E-7) then insert pen tip into HEPA Reset area on control panel to restart the system. Depending on usage, filter will last approximately 6 months. See "Cleaning & Maintaining Filter (E-11) for proper care of filter.

Clean Air Delivery Rate

From air cleaner to air cleaner, compare the CADR numbers. First look at suggested room size. Then refer to the Clean Air Delivery Rate (CADR) numbers. The higher the number, the faster the unit filters the air.

This air cleaner is suggested for use in a single, closed room up to 155 square feet.

Higher CADR rates provide improved performance in all room sizes. Portable air cleaners will be much more effective in rooms when all the doors and windows are closed.

TOBACCO SMOKE: 100+

This value represents performance that can be expected within the first 72 hours of operation. Subsequent use may vary with use.

Tested per ANSI/AHAM AC-1 National Standard

What is CADR?

CADR stands for "Clean Air Delivery Rate," which indicates the volume of filtered air delivered by an air purifier. CADR ratings show the effectiveness of how efficient the air purifier is at capturing fine particulates from things like tobacco smoke and plant pollens from the room.

INSTALLING/REMOVING COMBINATION FILTER

1. Turn off and unplug the unit.

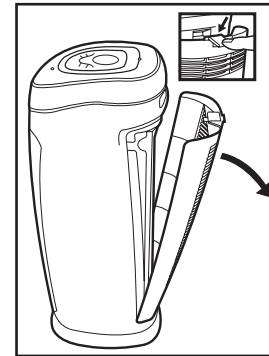

2. Press the Lock & Release Button and remove the Rear Cover from the unit.

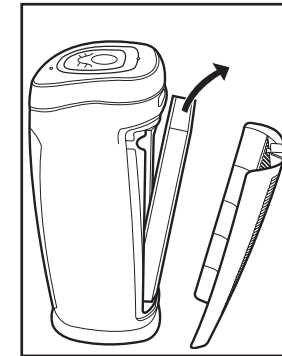

3. Remove the used Combination Filter (Filter B) and dispose of it in the garbage.

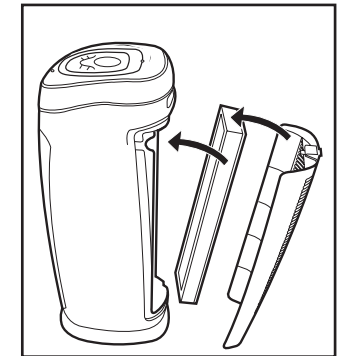

4. Remove new filter from box and bag. Insert into the unit. Consult the arrow on the filter for correct installation direction.

5. Reattach the Rear Cover of the unit and securely latch into place.

OPERATING INSTRUCTIONS

BEFORE OPERATING THE AIR PURIFIER:

1. Carefully remove your air purifier and combination filter from box and bag.
2. Select a firm, level and flat location for the air purifier.
 - * For proper air flow, locate the unit at least 1 foot from any wall or furniture.
 - * Make sure none of the grills are blocked.
3. Plug the power cord into a 120V AC outlet.

IMPORTANT: When moving the air purifier, always lift unit by the carrying handle located on back.

OPERATING THE AIR PURIFIER:

1. Turn unit power ON.
2. Select fan speed MODE 1 - 5
(1 = lowest speed setting; 5 = highest speed setting)
3. Select UV-C ON or OFF using UV-C Power Button.
4. **TIMER:** If you prefer to run the purifier for a specific number of hours, you can select between 1 and 8 hours on the display.

INSTALLING & REMOVING UV-C BULB

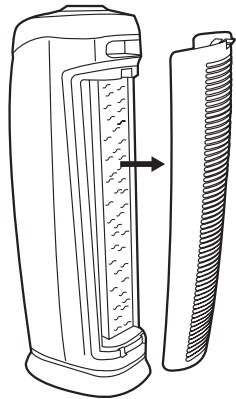

1. Remove the Rear Cover of the unit by pushing Lock & Release Button.

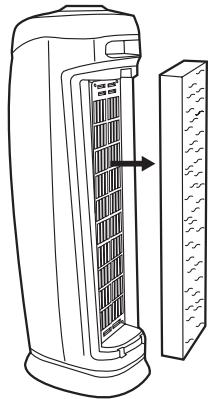

2. After removing the Rear Cover from the unit, remove the Combination Filter.

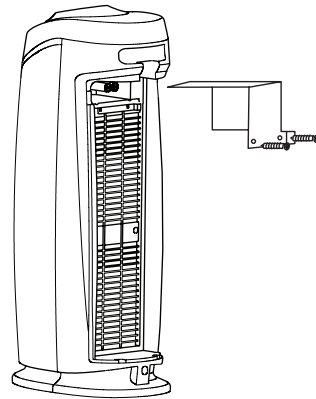

3. After removing the Combination Filter, use a Philips head screwdriver to remove two (2) screws and detach the UV-C Metal Shield.

4. The UV-C Bulb is removed by carefully grasping the bulb with a clean cloth or tissue and pulling the bulb straight out of the unit. (Fig. 4).

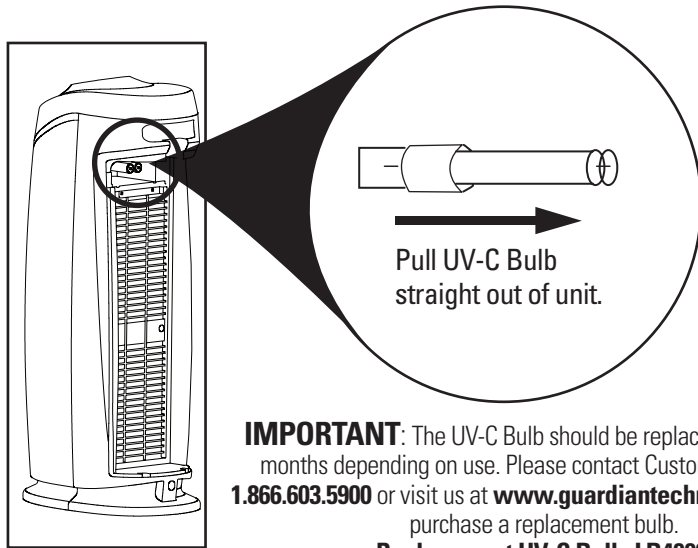

IMPORTANT: The UV-C Bulb should be replaced every 10 - 12 months depending on use. Please contact Customer Service at **1.866.603.5900** or visit us at **www.guardiantechnologies.com** to purchase a replacement bulb.
Replacement UV-C Bulb: LB4000.

5. The UV-C Bulb is reinstalled by sliding it, horizontally, back into the slots at the top of the unit. .

CLEANING & MAINTAINING THE COMBINATION FILTER

The air purifier should be cleaned at least once every month and the outer Pre-/Charcoal Filter attached to the HEPA/Anti-Mite Filter should be cleaned every month. More frequent cleaning may be required depending on environmental conditions.

PRE-/CHARCOAL FILTER

Remove the Pre-/Charcoal Filter from the velcro strips on the True HEPA/Anti-Mite Filter. (Fig. 6) Clean with the brush attachment of your vacuum cleaner. This will remove lint and dirt. After cleaning, reattach the Pre-/Charcoal Filter to the True HEPA/Anti-Mite Filter.

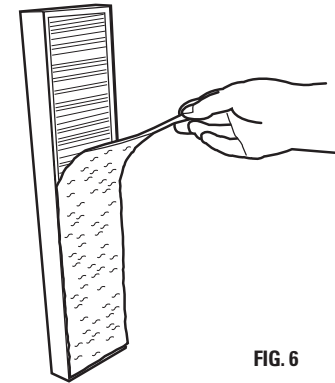

FIG. 6

TRUE HEPA/ANTI-MITE FILTER

Remove the Combination Filter from the back of unit. Remove the Pre-/Charcoal Filter to expose the HEPA/Mite Filter. When the HEPA/Mite Filter turns from white to grey or black it should be replaced with a new one. If the HEPA/Mite Filter is still white, it does NOT need to be replaced.

IMPORTANT: Do NOT try to wash and re-use the Combination Filter. Please contact Customer Service at **1.866.603.5900** or visit us at **www.guardiantechnologies.com** to purchase a replacement filter.

Replacement filter: FILTER B PET (FLT4850PT)

NOTE: The Combination Filter is one filter. The multiple layers include: the Pre-/Charcoal Filter and the True HEPA/Anti-Mite Filter.

AIR PURIFIER

Use a clean, dry, soft cloth to wipe the external surface of the unit.

NOTE: Do NOT stick any foreign objects or your fingers inside of the unit.

CAUTION: Do NOT use gasoline, benzine, thinner, harsh cleaners, etc. on and/or in the unit while cleaning as they will damage the product. NEVER use alcohol or other solvents.

TROUBLESHOOTING GUIDE

PROBLEM	SOLUTION
Unit does not operate.	Check that the unit is plugged in. Call Customer Service 1.866.603.5900.
Unit shuts off unexpectedly.	Check that the unit is plugged into a working electrical outlet. Check that the HEPA Filter is firmly in place. Check that the Rear Cover is latched firmly in place. Call Customer Service 1.866.603.5900.
No air circulating from unit.	Unplug unit. Check Pre-/Charcoal and HEPA Filters. Clean Pre-/Charcoal Filter if necessary. Replace HEPA Filter if necessary.
Increase in noise level.	Make sure the filters are clean. Replace if necessary.

LIMITED WARRANTY

To the consumer, Guardian Technologies LLC warrants this product to be free of defects in materials or workmanship commencing upon the date of the original purchase. Save your original sales receipt to validate start of warranty period.

If this product should become defective within the warranty period, we will repair or replace any defective parts free of charge. The complete machine must be delivered pre-paid to any authorized Guardian Technologies LLC warranty service center. Please include complete information on the problem, date of purchase, copy of original sales receipt and your name, address and telephone number. If you are not near a warranty service center, call the factory for assistance in the US and Canada at **1.866.603.5900.**

The warranty does not include unusual wear, damage resulting from accident, or unreasonable use of the product. This warranty does not cover unauthorized repairs. This warranty gives you specific legal rights and you may also have other rights (other rights may vary from state to state in the U.S.A.). Use only Germ Guardian replacement parts.

We consider the registration process important to ensuring superior service to our customers, however submitting this card to Guardian Technologies LLC is optional and does not affect your rights to utilize this warranty according to the conditions stated above. If you have any questions or comments about your product call toll free at **1.866.603.5900** or send comments to:

**ATTN Customer Service
Guardian Technologies LLC
7700 St Clair Avenue
Mentor, Ohio 44060**

This warranty can be registered online at www.guardiantechnologies.com.

Guardian Technologies LLC
7700 St Clair Avenue | Mentor, Ohio 44060
1.866.603.5900 | www.guardiantechnologies.com

AIR CLEANING SYSTEM REPLACEMENT PARTS

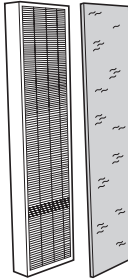

FILTER B PET: Replacement Filter for Germ Guardian 3-in-1 Air Cleaning System 4800 Series Models
Model No. FLT4850PT

To Purchase Contact Customer Service at
1.866.603.5900 or visit www.germguardian.com



Replacement UV-C Bulb
Model No. LB4000

Additional Products Available from Guardian Technologies®

UV-C SANITIZERS

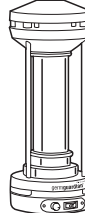

UV-C Room Air Sanitizer
Model No. EV9102



Pluggable UV-C Air Sanitizer
Model No. GG1000

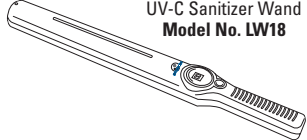

UV-C Sanitizer Wand
Model No. LW18



UV-C Mini Sanitizer Wand
Model No. LW9

AIR CLEANING SYSTEMS

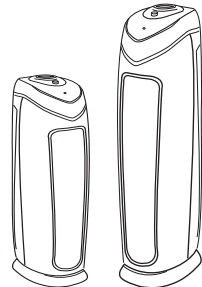

Air Cleaning System
with UV-C, True HEPA & Odor Reduction
Model No. AC5000B & AC4825

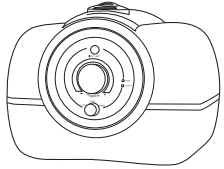

Table Top
Air Cleaning System
Model No. AC4010

Additional Products Available from Guardian Technologies®

HUMIDIFIERS



120-Hour Ultrasonic Humidifier
with Silver Clean Technology
Model No. H4500
Model No. H4600 - Digital Version

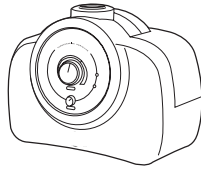

72-Hour Ultrasonic Humidifier
with Silver Clean Technology
Model No. H2000 & H2500

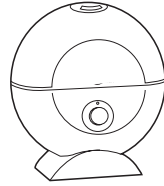

Ultrasonic Table Top
Humidifier with
Silver Clean Technology
Model No. H1000

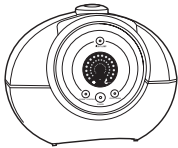

55-Hour Ultrasonic Digital Humidifier
with Silver Clean Technology
Model No. H1600

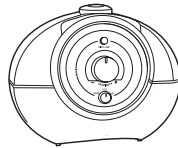

55-Hour Ultrasonic Humidifier
with Silver Clean Technology
Model No. H1500

UTILISATION ET INSTRUCTIONS D'ENTRETIEN

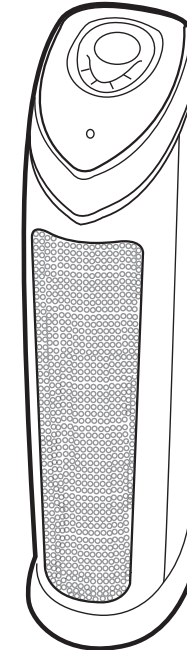

3 IN 1

Systeme numérique de purification d'air à filtre True HEPA et aux rayons UVC et de réduction d'odeurs

Modèle n° AC4850PT

Garantie limitée de 3 ans

www.guardiantechnologies.com

1.866.603.5900

REV0511

Anglais E - 1

Français F - 1

Espagnol S - 1

Date d'achat

mois _____

année _____

READ AND SAVE THESE INSTRUCTIONS AVERTISSEMENTS



Ce produit doit être utilisé en conformité avec les directives indiquées dans le présent manuel. De graves blessures peuvent résulter d'un usage du produit autre que celui indiqué dans le présent manuel.

AVERTISSEMENT: LES CORDONS, FILS ÉLECTRIQUES ET/OU CÂBLES FOURNIS AVEC CET APPAREIL CONTIENNENT DES PRODUITS CHIMIQUES Y COMPRIS DU PLOMB OU DES COMPOSÉS DU PLOMB RECONNUS PAR L'ÉTAT DE CALIFORNIE COMME POUVANT CAUSER LE CANCER, DES MALFORMATIONS CONGÉNITALES ET D'AUTRES PROBLÈMES DE SANTÉ GÉNÉRIQUE. LAVEZ-VOUS LES MAINS APRÈS L'UTILISATION DE L'APPAREIL.

Lorsque vous utilisez un appareil électrique, vous devez toujours respecter certaines consignes élémentaires de sécurité afin de réduire le risque de feu, de choc électrique et de blessure, dont les suivantes.

- Lisez toutes les intructions avant d'utiliser cet appareil.
- **IMPORTANT** - Cet appareil d'éclairage portable est équipé d'une fiche polarisée (une tige de la fiche est plus large que l'autre) pour réduire le risque de choc électrique. Cette fiche s'installe d'une seule façon dans la prise de cournat. Si la fiche ne s'insere pas entierement dans la prise, inserez-la dans l'autre sens. Si elle ne s'insère toujours pas, contactez un électricien agréé. Ne jamais utiliser de rallonge électrique à moins que la fiche s'insère entièrement. Ne modifiez pas al fiche.
- Pour éviter tout risque d'incendie ou de choc électrique, branchez l'appareil directement dans une prise électrique de 120 V c.a.
- Gardez le cordon d'alimentation a l'écart des zones de passage. Pour éviter tout risque d'incendie, ne faites JAMAIS passer le cordon d'alimentation sous un tapis ou à côté de grilles de chauffage, de radiateurs, d'appareils de chauffage ou de cuisinières.
- Pour protéger contre tout risque de choc électrique, NE plongez PAS l'appareil dans l'eau ou dans un liquide quelconque. N'utilisez pas cet appareil à proximité de l'eau.
- Une surveillance étroite est impérative lorsque tout appareil est utilisé à proximité d'enfants ou d'animaux de compagnie.
- Débranchez toujours le purificateur d'air avant de le déplacer, d'ouvrir a grille de protection, de changer les filtres ou lorsqu'il n'est pas utilisé. Assurez-vous de débrancher l'appareil en tirant sur la prise et non sur le cordon.
- Ne laissez JAMAIS tomber et n'insérez JAMIS d'objets dans tout orifice de l'appareil.
- Ne faites pas passer le cordon électrique sous la moquette.
- Ne recouvrez pas le cordon électrique avec des carpettes, des tapis d'escalier ou tout autre revêtement similaire.
- Ne faites pas passer le cordon électrique sous les meubles ni les appareils électroménagers. Disposez le cordon électrique a l'écart de la zone de passage et où personne ne risque de trébucher dessus.

READ AND SAVE THESE INSTRUCTIONS AVERTISSEMENTS

- N'utilisez JAMAIS un appareil dont le cordon d'alimentation ou la fiche est endommagé, dont le moteur du ventilateur ne tourne plus, à la suite d'une défaillance ou d'une panne, ou qui est tombé ou est endommagé de quelque manière que ce soit. Veuillez communiquer avec le service à la clientèle au 1.866.603.5900 pour obtenir de l'aide.
- N'utilisez l'appareil que conformément à son utilisation prévue et décrite dans le présent manuel. Toute utilisation autre que celles recommandées par le fabricant risque de provoquer un incendie, un choc électrique ou des blessures.
- N'utilisez PAS cet appareil à l'extérieur.
- N'obstruez JAMAIS les sorties d'air, les grilles de protection ou les prises de l'appareil. Ne placez JAMAIS l'appareil sur une surface molle, telle qu'un lit ou un canapé, car cela risque de faire tomber l'appareil, obstruant la sortie ou l'entrée d'air.
- N'essayez PAS de réparer ou de régler toute fonction électrique ou mécanique de cet appareil. Agir ainsi annulera la garantie. L'intérieur de cet appareil ne contient aucune pièce remplaçable. Toute réparation doit être faite uniquement par un professionnel qualifié.
- NE METTEZ rien sur l'appareil.
- Les enfants ne peuvent pas identifier les risques liés à l'utilisation des appareils électriques. Pour cette raison, surveillez toujours les enfants lorsqu'ils sont à proximité du purificateur d'air.
- **AVERTISSEMENT:** Pour réduire le risque d'incendie ou de choc électrique ne pas utiliser ce ventilateur avec un dispositif de commande de la vitesse à semi-conducteurs quel qu'il soit.

SPÉCIFICATIONS DU PRODUIT ET PIÈCES

NUMÉRO DE MODÈLE AC4850PT

DIMENSIONS

9,25po larg x 5,5po diam x 21,5po haut

POIDS 8.82 lbs

ALIMENTATION ÉLECTRIQUE 120 V 60Hz 55W

Filtre De Rechange
FILTER B^{PET} (FLT4850PT)

Ampoule de Rechange
LB4000

Ampoule 5W

SPÉCIFICATIONS DU PRODUIT ET PIÈCES



TABLEAU DE COMMANDE



Système numérique de purification d'air à filtre True HEPA et à rayons UVC

Améliorez la qualité de l'air intérieur grâce à ce nouveau système complet de purification de l'air à filtre True HEPA et à rayon UVC de Germ Guardian. Les multiples niveaux de purification incluent l'action conjointe du filtre True HEPA et anti-acariens pour retenir les allergènes et les acariens que du filtre à charbon pour éliminer les odeurs. La technologie à rayon UVC améliore l'élimination des germes.

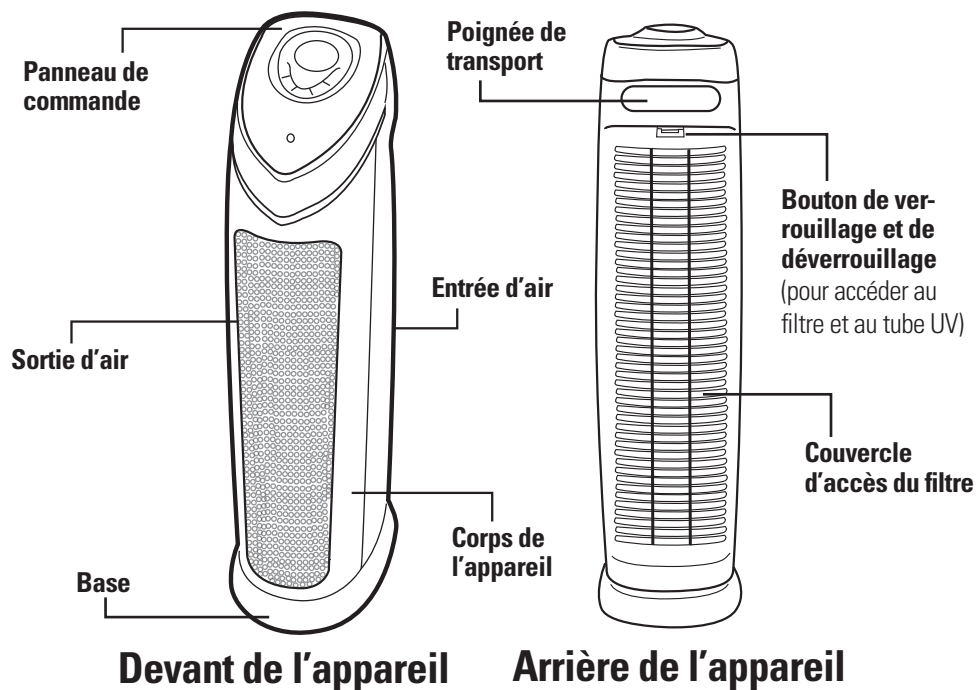
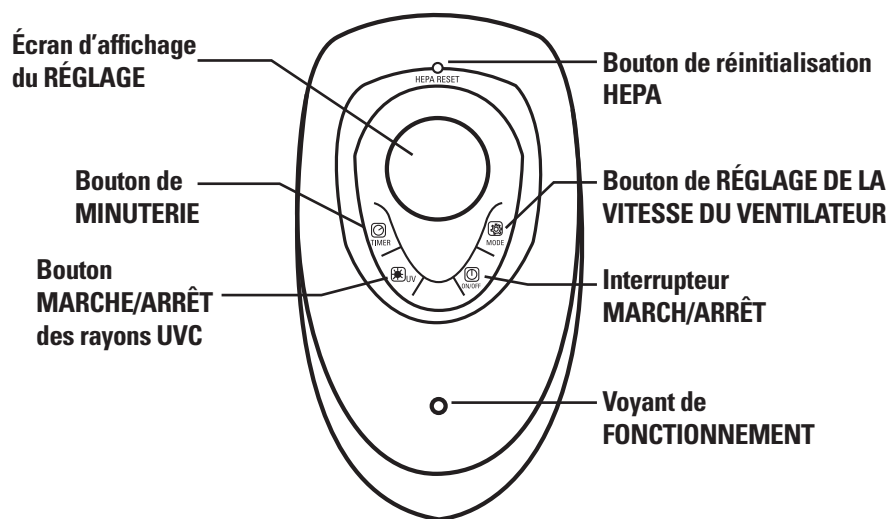
Préfiltre*

Retient les particules de poussière et d'allergènes initiales.

Filtre à charbon*

Permet le contrôle et la prévention de la prolifération des bactéries, des germes et des moisissures.

Filtre True HEPA et anti-acariens

Retient 99,99% de la poussière et des allergènes.

Lampe à rayon UVC

L'action conjointe de la technologie à rayon UVC et des filtres permet d'améliorer l'élimination des germes en suspension dans l'air.

*Le préfiltre et le filtre au charbon sont combinés en un seul filtre que s'accroche au filtre HEPA et anti-acariens.

NIVEAUX DE LA PURIFICATION DE L'AIR

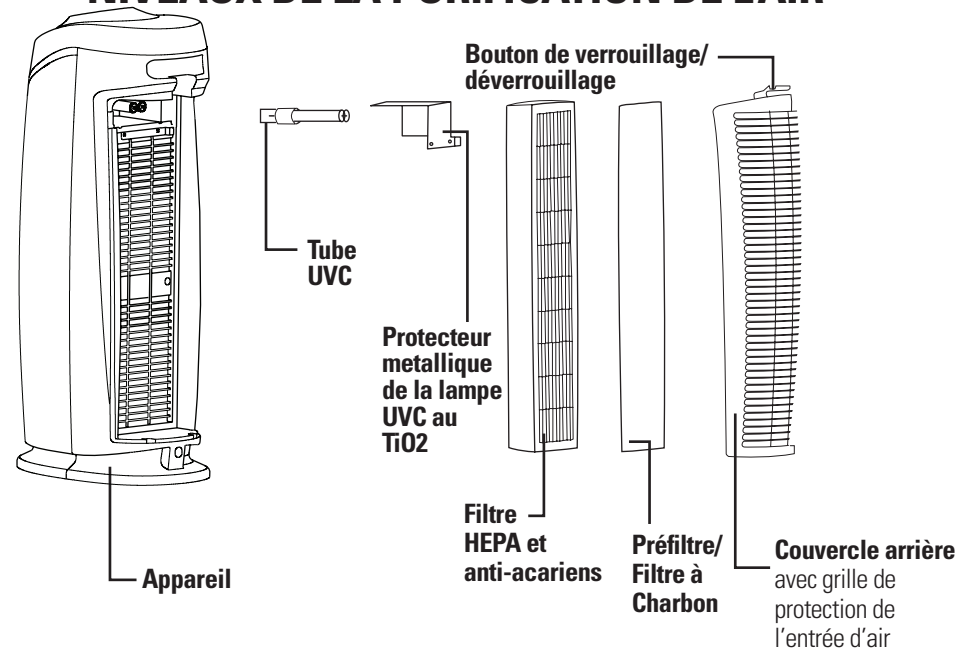

COMBINAISON DE FILTRES

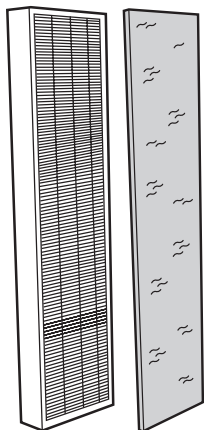

Le schéma éclaté ci-dessus illustre les trois niveaux de filtre de la Combinaison filtres dont est doté l'appareil: **1 Filtre HEPA et Anti-Acariens**
1 Préfiltre/Filtre à charbon

***Indicateur de remplacement du filtre:** L'indicateur lumineux de réinitialisation HEPA (reset HEPA) s'allume sur le tableau de commande lorsqu'il est temps de remplacer le filtre. Remplacez le filtre conformément aux instructions (page E7) puis insérez la pointe d'un crayon dans le bouton réinitialisation HEPA (HEPA reset) sur le tableau de commande pour remettre à zéro le système. Selon l'utilisation, la durée de vie du filtre est d'environ 6 mois. Consultez la section Nettoyage et entretien du filtre (page E11) pour suivre les instructions appropriées en la matière.

Débit d'air pur

Comparez les performances des différents purificateurs d'air à l'aide du CADR. Premièrement, repérez la superficie de la pièce suggérée. Puis, consultez les données CADR. Plus la valeur est élevée, plus l'appareil filtre rapidement l'air.

L'utilisation de ce purificateur d'air est suggérée pour une pièce unique fermée d'une superficie allant jusqu'à 14,39 mètres carrés (155 pieds carrés).

Des valeurs CADR plus élevées permettent une performance supérieure dans des pièces de toute superficie. Les purificateurs d'air portables sont beaucoup plus efficaces dans les pièces si les portes et les fenêtres sont fermées.

FUMÉE DE TABAC: 100+ Cette valeur correspond au rendement prévu au cours des 72 premières heures d'utilisation. Les valeurs après cette période peuvent varier en fonction de l'utilisation. Appareil teste conforme aux normes nationales ANSI/AHAM AC-1

Qu'est-ce que le CADR?

CADR est l'acronyme de Clean Air Delivery Rate, soit le volume d'air filtré produit par un purificateur d'air. Le classement CADR indique l'efficacité d'un purificateur d'air dans sa filtration des particules fines, telles que la fumée de tabac et les pollens de plantes, dans une pièce.

INSTALLER ET RETIRER LE FILTRE HEPA

1. Éteignez et débranchez l'appareil.

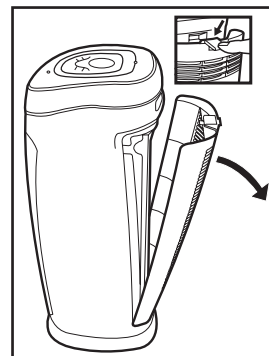

2. Appuyez sur le bouton de verrouillage/déverrouillage et retirez le couvercle à l'arrière de l'appareil.

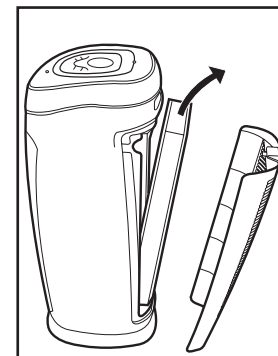

3. Retirez la combinaison de filtres usagée et mettez-la au rebut.

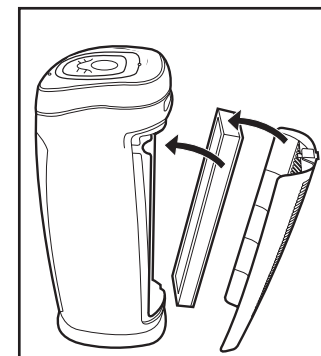

4. Insérez la nouvelle combinaison de filtres dans l'appareil. Observez la flèche sur le filtre afin de l'insérer correctement.

5. Reattachez le couvercle arrière de l'appareil et verrouillez-le bien en place.

INSTRUCTIONS D'UTILISATION

AVANT D'UTILISER LE PURIFICATEUR D'AIR:

- Retirer avec précaution le purificateur d'air et la combinaison de filtres de la boîte et du sac de protection.
- Choisissez une surface dure, plane et de niveau pour y poser l'appareil.
 - * Pour un bon écoulement de l'air placez l'appareil à au moins 30cm de tout mur et de tout meuble.
 - * Vérifiez qu'aucune des grilles de protection n'est obstruée.
- Branchez le cordon d'alimentation dans une prise de courant standard de 120V c.a.

IMPORTANT: Lors du transport de l'appareil, soulevez-le toujours à l'aide de la poignée située à l'arrière.

FONCTIONNEMENT DU SYSTÈME DE PURIFICATION

- Mettez l'interrupteur en position de MARCHE (on).
- Sélectionnez la vitesse du ventilateur, MODE 1 à 5.
(1 = a plus lente; 5 = la plus rapide)
- Sélectionnez l'activation ou la désactivation des rayons UVC à l'aide du bouton UV.
- MINUTERIE:** si vous préférez faire fonctionner le système de purification d'air pendant un nombre donné d'heures, vous pouvez sélectionner entre 1 et 8 heures sur l'écran d'affichage.

INSTALLER ET RETIRER LE TUBE UVC

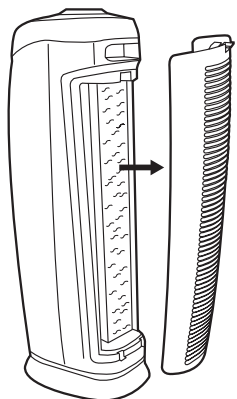

1. Retirez le couvercle arrière de l'appareil en appuyant sur le bouton de verrouillage/déverrouillage.

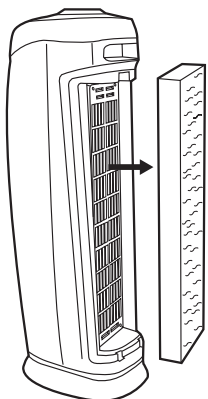

2. Après avoir retiré le couvercle arrière de l'appareil, enlevez la combinaison de filtres.

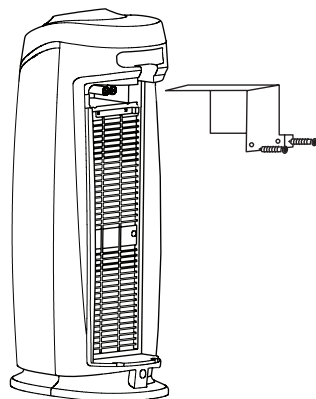

3. Après avoir retiré le filtre combiné, utilisez un tournevis cruciforme pour dévisser les 2 vis et détacher le protecteur métallique de la lampe UVC.

4. Pour retirer le tube UVC, saisissez-le en utilisant un chiffon ou un mouchoir en papier propre et tirez dessus pour le dégager de l'appareil.

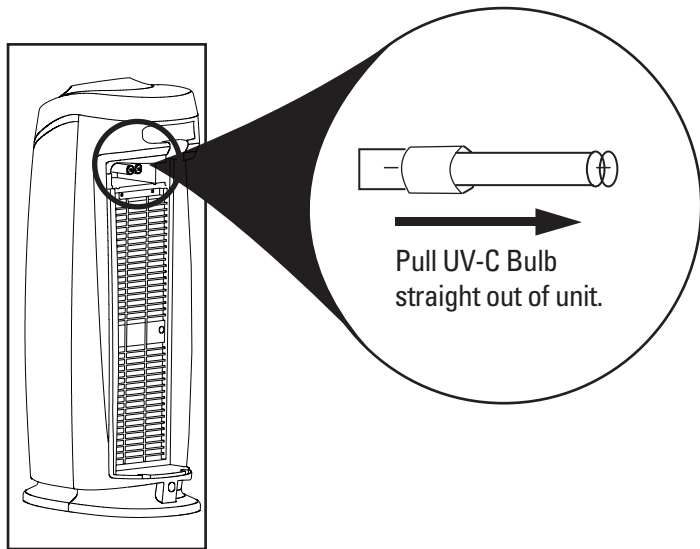

5. Pour réinstaller le tube UVC, faites-le glisser horizontalement dans la fente en haut de l'appareil.

NETTOYAGE ET ENTRETIEN DE LA COMBINAISON DE FILTRES

Le purificateur d'air doit être nettoyé au moins une fois par mois ainsi que le préfiltre externe attaché à la combinaison de filtres. Un nettoyage plus fréquent peut être nécessaire suivant l'usage et le milieu.

PRÉFILTRE/FILTRE AU CHARBON

Détachez le préfiltre/filtre au charbon de la bande Velcro du filtre True HEPA. Nettoyez-le avec la brosse de votre aspirateur. Cela permettra de retirer les peluches et la saleté. Une fois nettoyé, rattachez le préfiltre/filtre au charbon au filtre True HEPA.

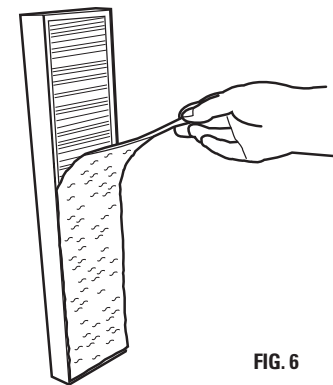

FIG. 6

Filtre True HEPA et Anti-Acariens

Retirez la combinaison de filtres de l'arrière de l'appareil. Retirez le préfiltre/filtre au charbon pour accéder au filtre HEPA. Lorsque le filtre HEPA passe de blanc à gris ou même noir, il doit être remplacé. Si le filtre HEPA est encore blanc, il n'a PAS besoin d'être remplacé.

IMPORTANT: Ne lavez PAS et ne réutilisez PAS la combinaison de filtres. Veuillez communiquer avec le service à la clientèle au 1.866.603.5900 ou visitez notre site à www.guardian-technologies.com pour acheter un filtre de rechange.

Filtre de remplacement: FILTER B PET (FLT4850PT)

Remarque: La combinaison de filtres comprend le filtre HEPA, le filtre au charbon.

PURIFICATEUR D'AIR

Utilisez un chiffon propre, sec et doux pour essuyer la surface extérieure de l'appareil.

Remarque: N'enfoncez PAS d'objets, ni vos doigts, à l'intérieur de l'appareil.

Avertissement: N'utilisez PAS d'essence, de benzine, de diluant ou de nettoyants puissants (entre autres) pour nettoyer la surface intérieure ou l'extérieur de l'appareil, car cela risque de l'endommager. N'utilisez JAMAIS d'alcool ni d'autres dissolvants.

GUIDE DE DEPANNAGE

PROBLÈME	SOLUTION
L'appareil ne fonctionne pas.	Vérifiez que l'appareil est branché. Veuillez communiquer avec le service à la clientèle au 1.866.603.5900.
L'appareil s'éteint intempestivement.	Vérifiez que l'appareil est branché à une prise de courant fonctionnelle. Vérifiez que le filtre HEPA est bien en place. Vérifiez que le couvercle arrière est bien verrouillé. Veuillez communiquer avec le service à la clientèle au 1.866.603.5900.
Il n'y pas de circulation d'air.	Débranchez l'appareil. Vérifiez le préfiltre/filtre au charbon et le filtre HEPA. Nettoyez le préfiltre/filtre au charbon au besoin. Remplacez le filtre HEPA au besoin.
Augmentation du niveau de bruit.	Assurez-vous que les filtres sont propres. Remplacez-les au besoin.

GARANTIE LIMITÉE

Guardian Technologies LLC garantit au consommateur ce produit est exempt de défauts matériels ou de fabrication, à partir de la date d'achat originale. Veuillez garder votre reçu de vente original pour justifier la date d'entrée en vigueur de la période de garantie.

Si le produit s'avère défectueux pendant la période de garantie, nous réparerons ou remplacerons toutes les pièces défectueuses gratuitement. L'appareil complet doit être envoyé en port payé à n'importe quel centre de service de garantie Guardian Technologies LLC agréé. Veuillez spécifier la nature du problème, la date d'achat, vos nom, adresse et numéro de téléphone, et inclure une copie du reçu de vente original. Si aucun centre de service de garantie ne se trouve dans votre région, appelez l'usine au 1.866.603.5900, pour toute aide au Canada et aux États-Unis.

La garantie ne couvre pas l'usure inhabituelle et les dommages causés par accident ou par une utilisation déraisonnable du produit. La présente garantie ne couvre pas les réparations non autorisées. La présente garantie vous donne certains droits juridiques. Vous pouvez également bénéficier d'autres droits (les droits peuvent varier d'un État à l'autre aux États-Unis). N'utilisez que les pièces de rechange recommandées par Germ Guardian.

Nous considérons le processus d'enregistrement important afin d'assurer un service supérieur à notre clientèle. Cependant, l'envoi de la présente carte à Guardian Technologies LLC est facultatif et si vous ne l'envoyez pas, cela n'affectera en rien vos droits d'utiliser cette garantie en accord avec les conditions susmentionnées. Si vous avez des questions ou des commentaires au sujet du produit, communiquez avec nous sans frais au numéro 1.866.603.5900 ou envoyez vos commentaires à:

**ATTN Customer Service
Guardian Technologies LLC
7700 St Clair Avenue
Mentor, Ohio 44060**

**La présente garantie peut également
être enregistrée en ligne à:
www.guardiantechnologies.com**

Guardian Technologies LLC

7700 St Clair Avenue | Mentor, Ohio 44060

1.866.603.5900 | www.guardiantechnologies.com

PIÈCES DE RECHANGE POUR LE SYSTÈME DE PURIFICATION D'AIR

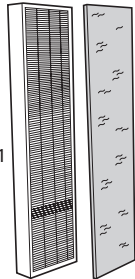

FILTRE B ANIMAUX: filtre de remplacement pour le système de purification d'air Germ Guardian 3 en 1
Modèle N° FLT4850PT

Pour commander, appelez le service à la clientèle au 1.866.603.5900 ou rendez-vous sur le site: www.guardiantechnologies.com



Ampoule UVC de remplacement
Modèle N° LB4000

Autres produits Guardian Technologies disponibles

PURIFICATEURS A RAYONS UVC

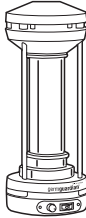

Purificateur d'air à rayons UVC pour chambre
Modèle N° EV9102



Purificateur d'air à rayons
Modèle N° GG1000

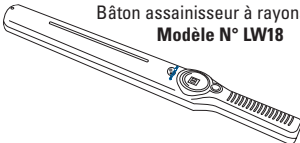

Bâton assainisseur à rayons UVC
Modèle N° LW18



Mini Bâton assainisseur à rayons UVC
Modèle N° LW9

SYSTÈME DE PURIFICATION DE L'AIR

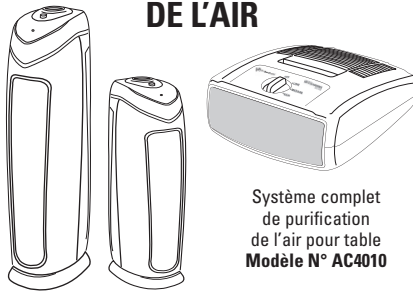

Système complet de purification de l'air pour table
Modèle N° AC4010

Système de purification d'air à filtre True HEPA et aux rayons UVC et de réduction d'odeurs
Modèle N° AC5000B & AC4825

Autres produits Guardian Technologies disponibles

HUMIDIFICATEURS

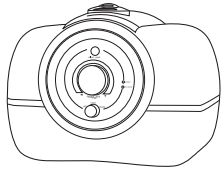

Humidificateur ultrasonique 120 heures
Model No. H4500
Modèle N° H4600 - Digital Version

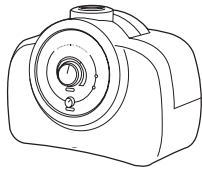

Humidificateur ultrasonique 72 heures
Modèle N° H2000 & H2500

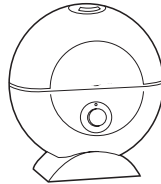

Humidificateur ultrasonique
pour table avec technologies
silver clean
Modèle N° H1000

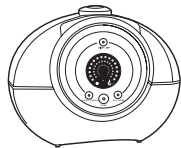

Humidificateur ultrasonique numerique
55 heures
Modèle N° H1600

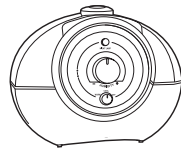

Humidificateur ultrasonique 55 heures
Modèle N° H1500



INSTRUCCIONES DE USO Y CUIDADO

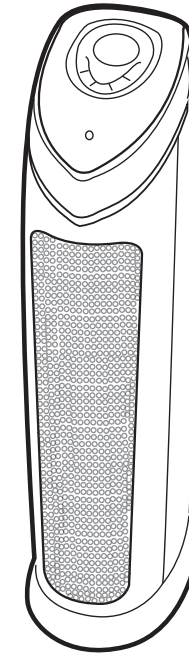

3 IN 1

Sistema para le Limpieza del Aire UV-C, Filtro HEPA Genuino y Disminución de Olores

Modelo No. AC4850PT

Garantía limitada por 3 anos

www.guardiantechnologies.com

1.866.603.5900

REV0511

Inglés E - 1

Francés F - 1

Español S - 1

Fecha de compra

mes _____

año _____

READ AND SAVE THESE INSTRUCTIONS ADVERTENCIAS



Debe usarse este producto sólo de acuerdo a las especificaciones descritas en este manual. Usarlo de una manera diferente a lo indicado puede ocasionar lesiones severas.

ADVERTENCIA: LOS CORDONES, ALAMBRES Y/O CABLES SUMINISTRADOS CON ESTE PRODUCTO CONTIENEN SUSTANCIAS QUÍMICAS QUE INCLUYEN PLOMO O COMPUESTOS DE PLOMO, CONSIDERADOS EN EL ESTADO DE CALIFORNIA COMO CAUSANTES DE CÁNCER, DEFECTOS DE NACIMIENTO U OTROS DAÑOS REPRODUCTIVOS. LÁVESE LAS MANOS DESPUÉS DE USARLO.

Al usar un electrodoméstico, debe seguir siempre ciertas precauciones básicas para disminuir el riesgo de incendio, choque eléctrico y lesiones personales, las cuales incluyen todo lo siguiente:

- Antes de usar el electrodoméstico, lea todas las instrucciones.
- **IMPORTANTE:** Como una característica adicional, esta luminara portátil tiene una clavija polarizada (una hoja es más ancha que la otra) con el fin de reducir el riesgo de choque eléctrico. Esta clavija encajará en un tomacorriente, invierta la clavija. Si aún así no encaja, póngase en contacto con un electricista calificados. Nunca use una extensión eléctrica a menos que la clavija pueda insertarse por completo. No modifique la clavija.
- Para evitar un incendio o choque eléctrico, conecte directamente el aparato a un tomacorriente de 120V de corriente CA.
- Mantenga el cordón eléctrico alejado de las áreas de gran tránsito peatonal. Para evitar el riesgo de incendio, **NUNCA** ponga el cordón eléctrico debajo de las alfombras, ni cerca de rejillas de calefacción, radiadores, estufas ni calentadores.
- Para evitar los riesgos eléctricos, **NO** sumerja este aparato en agua o en otros líquidos. No use este aparato cerca del agua.
- Cuando se utilice un aparato en un área donde hay niños o mascotas presentes, debe vigilarlos en todo momento.
- Desconecte siempre el purificador de aire antes de moverlo, abrir la rejilla, cambiar los filtros, antes de limpiarlo o cuando no lo use. Asegúrese de desconectarlo tomándolo del enchufe, no del cordón eléctrico.
- **NUNCA** deje caer ni inserte un objeto en cualquier abertura.
- No pase el cordón eléctrico por debajo de la alfombra.
- No cubra el cordón eléctrico con tapetes, plásticos protectores para alfombrado o cubiertas similares.
- No pase el cordón eléctrico por debajo de los muebles o aparatos electrodomésticos. Mantenga el cordón eléctrico alejado de las áreas de gran tránsito peatonal y de los lugares en que pueda provocar tropezones.

READ AND SAVE THESE INSTRUCTIONS ADVERTENCIAS

- **NO** utilice ningún aparato cuyo cordón eléctrico o clavija estén dañados, si el motor del ventilador no gira, si el aparato no funciona correctamente o si se ha caído o dañado de alguna forma. Si necesita ayuda, llame al departamento de servicio al cliente al 1.866.603.5900.
- Use este aparato únicamente para el uso doméstico previsto, como se describe en este manual. Cualquier otro tipo de uso no recomendado por el fabricante podría provocar un incendio, choque eléctrico o lesiones personales.
- No se debe utilizar en exteriores.
- **NUNCA** bloquee las aberturas para el aire, las rejillas/salidas del aparato, ni coloque el producto sobre una superficie suave, como una cama o sofá, ya que esto podría provocar que el aparato se vuelque, se bloquee la abertura de entrada o la salida del aire.
- No intente reparar o ajustar un funcionamiento eléctrico o mecánico incorrecto de esta unidad. El hacerlo anulará la garantía. El interior del aparato no contiene piezas que requieren mantenimiento. Todas las labores de servicio y mantenimiento deben ser realizadas sólo por personal calificado.
- **NO** coloque ningún objeto en la parte superior de la unidad.
- Los niños no pueden percatarse de los riesgos asociados con el uso de aparatos electrodomésticos. Por este motivo siempre debe vigilar a los niños cuando se encuentren cerca del purificador de aire.
- **ADVERTENCIA:** Para disminuir el riesgo de incendio o choque eléctrico, no utilice este ventilador con ningún dispositivo de control de velocidad de estado sólido.

ESPECIFICACIONES Y PARTES DEL PRODUCTO

NUMERO DE MODELO AC4850PT

DIMENSIONES

23.4 cm de ancho x 13.9cm de profundidad x 54.6cm de alto

PESO 4kg

SUMINISTRO ELÉCTRICO 120 V 60Hz 55Wattios

FILTRO DE REPUESTO

FILTER B^{PET} (FLT4850PT)

FOCO DE REPUESTO

LB4000

FOCO 5W

ESPECIFICACIONES Y PARTES DEL PRODUCTO

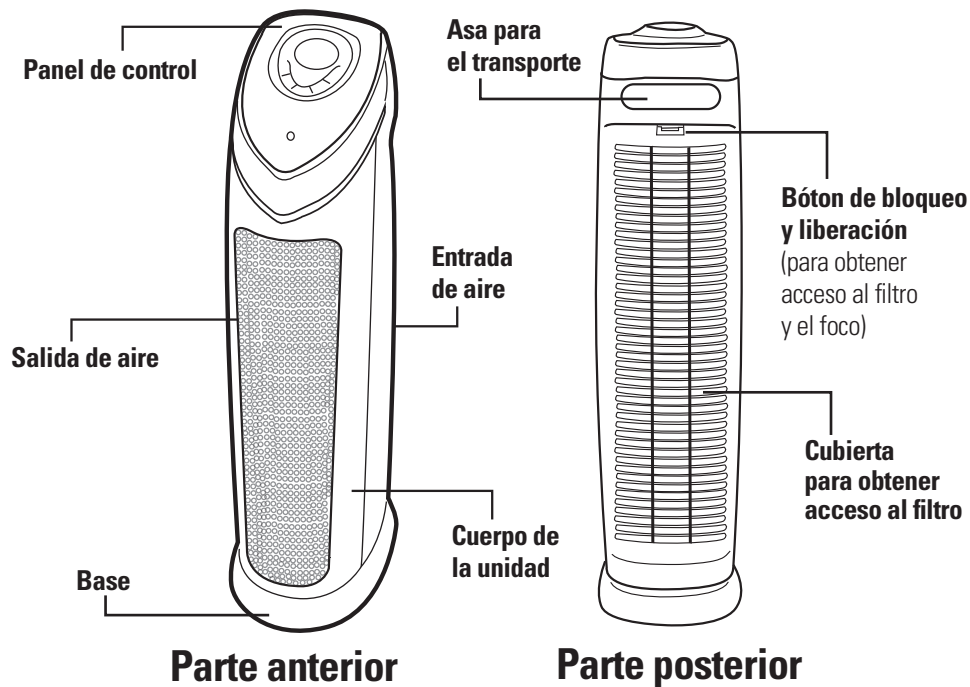

PANEL DE CONTROL

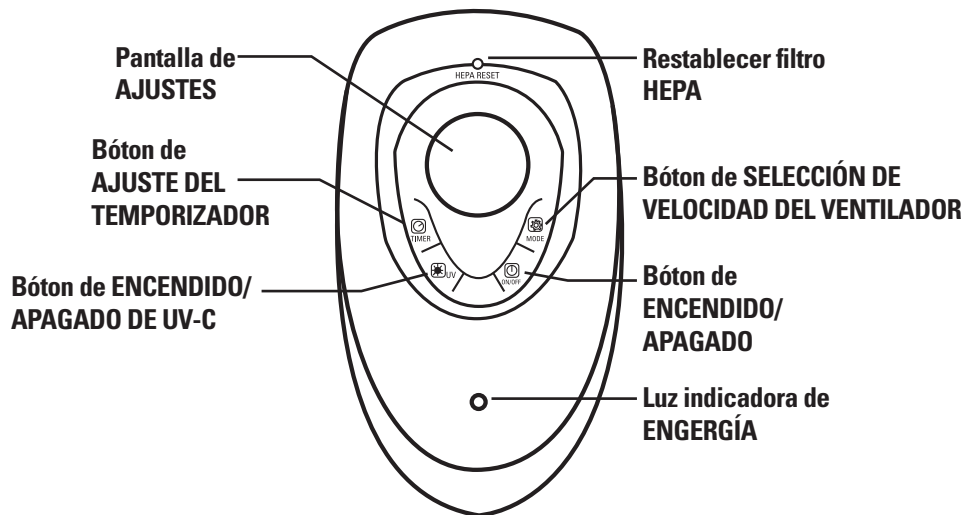

Sistema para la limpieza del aire 3 en 1 con UV-C, Filtro HEPA Genuino y disminución de olores

Mejore la calidad del aire dentro de su hogar con un sistema completo para la limpieza del aire UV-C y con filtro HEPA genuino Germ Guardian. Los diversos niveles de purificación incluyen un filtro combinado HEPA genuino que absorbe los alérgenos, un filtro de carbón para eliminar los olores. La tecnología de luz UV-C mejora el poder de erradicación de gérmenes.

Prefiltro*

Absorbe las primeras partículas de polvo y alérgenos.

Filtro de carbón*

Contribuye a controlar y prevenir la proliferación de bacterias, gérmenes y moho.

Filtro HEPA genuino

Absorbe el 99.99% de polvo y alérgenos.

Luz UV-C

La tecnología de luz UV-C trabaja junto con los filtros para optimizar la eliminación de los gérmenes suspendidos en el aire.

*El prefiltro y el filtro de carbon se encuentran combinados en una sola capa que se fija al filtro HEPA.

NIVELES DE PURIFICACIÓN DEL AIRE

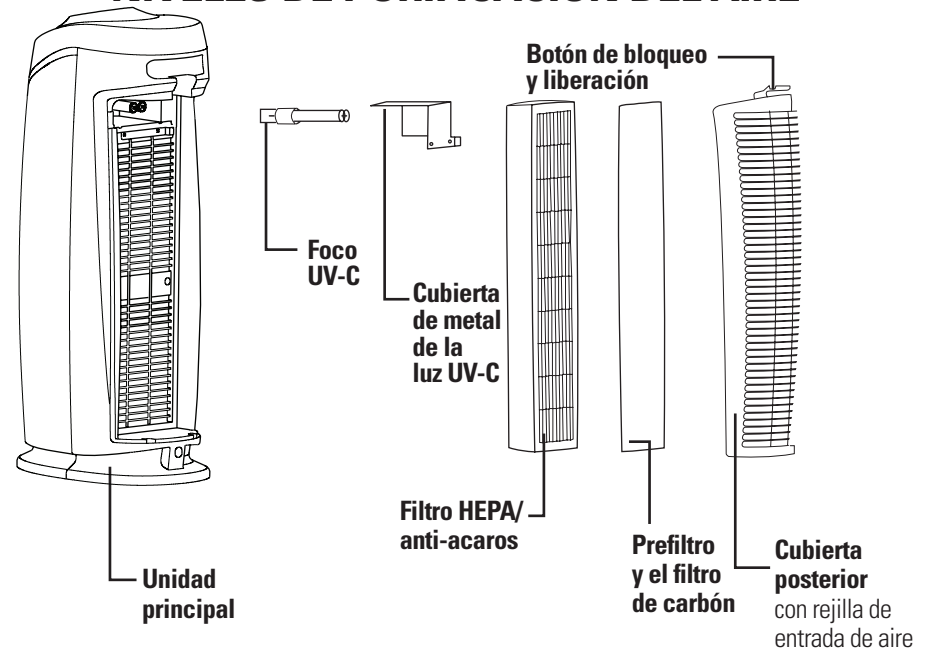

FILTRO COMBINADO

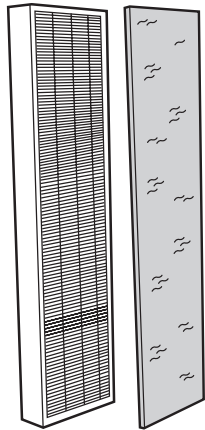

El dibujo de arriba muestra el filtro combinado desarmado con el fin de mostrar los tres diferentes filtros:

- 1 Filtro HEPA/Anti-Acaros**
- 1 Prefiltro/Filtro de Carbón**

***Indicador de reemplazo del filtro:** la luz restablecer filtro HEPA en el panel de control se enciende para indicar que debe cambiar el filtro. Reemplace el filtro según las instrucciones (S7) y enseguida inserta la punta de un bolígrafo en el área restablecer filtro HEPA en el panel de control para volver a encender el sistema. Dependiendo del uso del aparato, el filtro puede durar 6 meses aproximadamente. Vea la sección Limpieza y mantenimiento del filtro (S11) para conocer las indicaciones de cuidado apropiado del filtro.

Promedio de emisión de aire puro

Compare los números CADR entre un purificador de aire y otro. Mire primero el tamaño de la habitación para la cual se recomienda. Enseguida, consulte los números del promedio de emisión de aire puro (CADR). Mientras más elevado sea el número, más rápidamente se filtra el aire.

Se recomienda utilizar este limpiador de aire en una sola habitación cerrada hasta de 14.39m²

Los promedios CADR más elevados tienen un mejor rendimiento en las habitaciones de cualquier tamaño. Los limpiadores de aire portátiles son más eficaces en habitaciones que tienen cerradas todas las puertas y ventanas.

HUMO DE TABACO: 100+

Esta cifra representa el rendimiento que puede esperarse durante las primeras 72 horas de funcionamiento. El rendimiento posterior puede variar de acuerdo al uso.

Sujeto a pruebas bajo la norma nacional ANSI/AHAM AC-1.

¿Qué significa CADR?

CADR es la sigla en inglés de Clean Air Delivery Rate, e indica el volumen de aire filtrado por un purificador de aire. Las clasificaciones CADR muestran la efectividad del purificador de aire para atrapar las partículas finas del humo del tabaco y pólenes en la habitación, entre otras.

INSTALACIÓN Y RETIRO DEL FILTRO

1. Apague y desconecte la unidad.

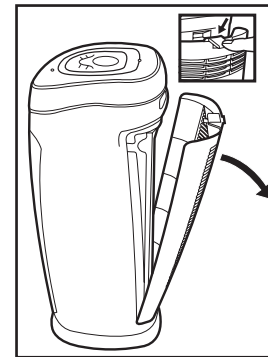

2. Oprima el botón de bloqueo y liberación y retire la cubierta posterior de la unidad.

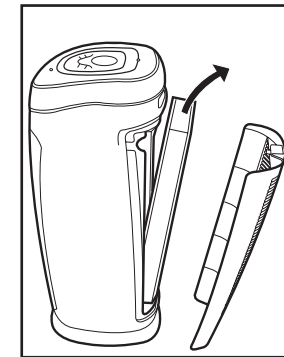

3. Quite el filtro combinado usado y deséchelo en la basura regular.

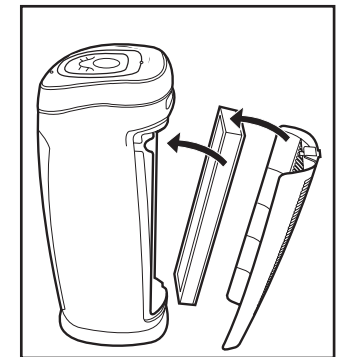

4. Instale un filtro combinado nuevo en el purificador de aire. Consulte la flecha que se encuentra dibujada en el filtro para instalarlo en la dirección correcta.

5. Vuelva a colocar la cubierta de la unidad y asegúrela en su sitio.

INSTRUCCIONES DE FUNCIONAMIENTO

ANTES DE PONER A FUNCIONAR EL PURIFICADOR DE AIRE:

1. Saque cuidadosamente el purificador de aire y el filtro combinado de la caja y la bolsa.
2. Elija una superficie firme, plana y nivelada para colocar el purificador de aire.
 - * Para que el flujo de aire sea adecuado, ubique el aparato al menos a una distancia de 30.5cm de la pared o muebles.
 - * Verifique que ninguna de las rejillas este bloqueada.
3. Conecte el cordón eléctrico a un tomacorriente de 120V de corriente CA.

IMPORTANTE: Para mover el purificador de aire, levante siempre el aparato con el asa para el transporte ubicada en la parte posterior.

FUNCIONAMIENTO DEL PURIFICADOR DE AIRE:

1. Encienda la unidad.
2. Seleccione la velocidad del ventilador, Modo 1 a 5.
(1 = velocidad mínima; 5 = velocidad máxima)
3. Active o desactive la luz UV-C con el botón de ENCENDIDO/APAGADO de UV-C.
4. **TEMPORIZADOR:** Si prefiere dejar funcionando el purificador durante varias horas, en la pantalla puede elegir de 1 a 8 horas.

INSTALACIÓN Y RETIRO EL FOCO UV-C

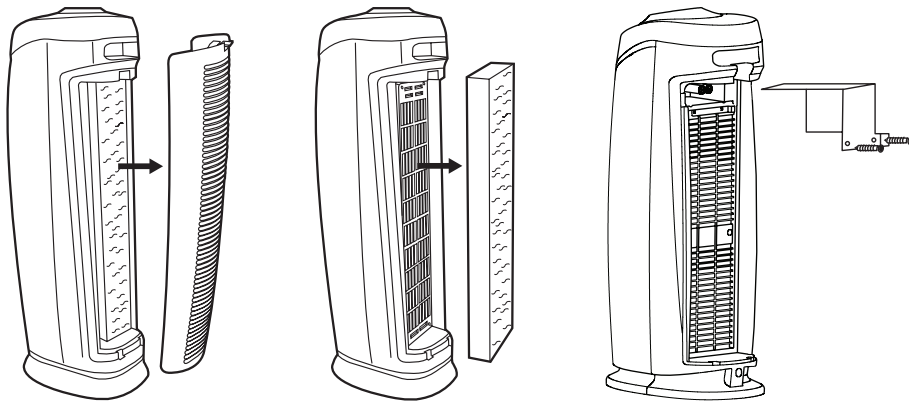

1. Retire la cubierta posterior de la unidad oprimiendo el botón de bloqueo y liberación.

2. Después de retirar la cubierta posterior de la unidad, quite el filtro combinado.

3. Después de quitar el filtro combinado, utilice un destornillador Philips para retirar los dos tornillos y quitar la cubierta de metal de la luz UV-C.

4. El foco UV-C se retira tomándolo cuidadosamente con un paño limpio panuelo desechable y tirando del mismo para sacarlo de la unidad. (Fig. 4).

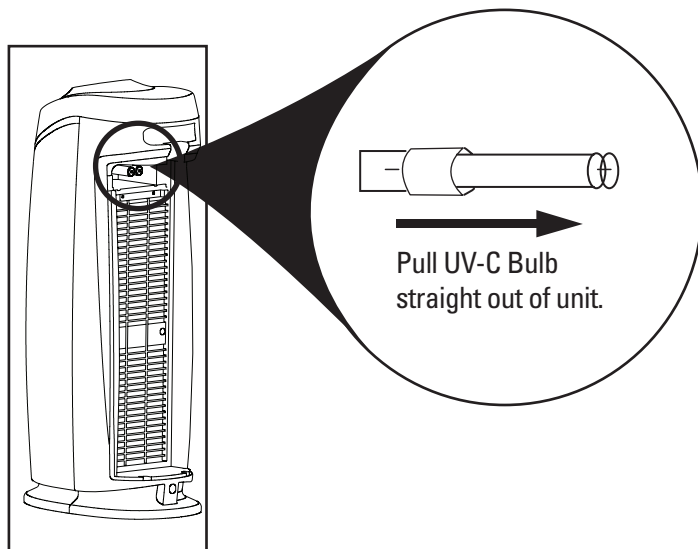

5. El foco UV-C se vuelve a instalar deslizándolo de manera horizontal para insertarlo en las ranuras que se encuentran en la parte superior de la unidad.

LIMPIEZA Y MANTENIMIENTO DEL FILTRO COMBINADO

El purificador de aire debe limpiarse por lo menos una vez al mes y el prefiltro externo que se encuentra sujeto al filtro combinado debe limpiarse cada mes. Es posible que deban limpiarse con más frecuencia dependiendo de las condiciones medioambientales.

PREFILTRO/FILTRO DE CARBÓN

Retire el prefiltro/filtro de carbón de las cintas Velcro del filtro HEPA geniuo. Limpielo con el cepillo de la aspiradora para eliminar la pelusa y la suciedad. Después de limpiarlo, vuelva a sujetar el prefiltro/filtro de carbón al filtro HEPA geniuo.

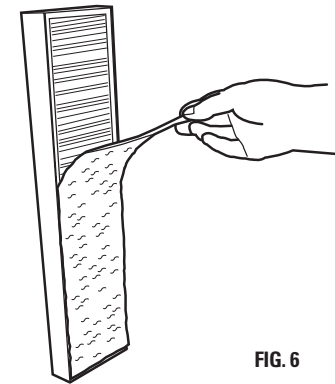

FIG. 6

FILTRO HEPA/ANTI-ACAROS

Saque el filtro combinado por la parte posterior de la unidad. Quite el prefiltro/filtro de carbón para exponer el filtro HEPA. El filtro HEPA debe reemplazarse por uno nuevo cuando su color blanco normal se torna gris o negro. Si el filtro HEPA aún tiene un color blanco, NO necesita reemplazarse.

IMPORTANTE: NO intente lavar ni reutilizar el filtro combinado. Para un filtro de repuesto, comuníquese con el departamento de servicio al cliente llamando al 1.866.603.5900 o visite www.guardiantechnologies.com

Filtro de repuesto: FILTER B PET (FLT4850PT)

NOTA: El filtro combinado incluye el filtro HEPA, el filtro de carbón.

PURIFICADOR DE AIRE

Limpie la superficie externa de la unidad con un paño limpio, seco y suave.

NOTA: NO introduzca ningún objeto extraño ni sus dedos de la unidad.

PRECAUCION: NO utilice gasolina, bencina, solvente, limpiadores agresivos, etc. para limpiar el interior y el exterior de la unidad, ya que podrían dañar el aparato. NUNCA utilice alcohol ni otro tipo de solventes.

GUÍA DE SOLUCIÓN DE PROBLEMAS

PROBLEMAS	SOLUCIÓN
La unidad no funciona.	Verifique que la unidad esté conectada. Llame al departamento de servicio al cliente al 1.866.603.5900.
La unidad se apaga de forma imprevista.	Verifique que la unidad esté conectada en un tomacorriente que funcione perfectamente. Verifique que el filtro HEPA esté asegurado en su sitio. Verifique que el cubierta posterior esté asegurado firmamente en su sitio. Llame al departamento de servicio al cliente al 1.866.603.5900.
La unidad no hace circular aire.	Desconecte la unidad. Verifique el prefiltro/filtro de carbón y el filtro HEPA. Limpie el prefiltro/filtro de carbón si es necesario. Reemplace el filtro HEPA si es necesario.
Incremento del nivel de ruido.	Cerciórese que los filtros estén limpios. Reemplácelos si es necesario.

GARANTÍA LIMITADA

Para el consumidor, Guardian Technologies LLC garantiza que este producto se encuentra libre de defectos de materiales y mano de obra a partir de la fecha de compra original. Guarde el recibo de compra original para validar el inicio del período de garantía.

Si durante el período de garantía se encuentra que el producto es defectuoso, repararemos o reemplazaremos las piezas defectuosas sin ningún costo. El aparato completo debe enviarse con porte pagado por anticipado a cualquier centro de servicio de garantía autorizado por Guardian Technologies LLC. Incluya la información completa sobre el problema, fecha de compra, una copia del recibo de compra original y su nombre, dirección y número teléfono. Si su domicilio no se encuentra cerca de una estación de garantía y requiere atención en los EE. UU. y Canadá, llame a la fábrica al 1.866.603.5900. Use solamente las piezas de repuesto Guardian Technologies genuinas.

La garantía no cubre los problemas ocasionados por desgaste inusual, daños que resulten por un accidente o el uso no razonable del producto. Esta garantía NO cubre a los focos. Esta garantía NO cubre las reparaciones no autorizadas. Esta garantía le otorga derechos legales específicos y usted pudiera tener otros derechos adicionales (los cuales varían en cada estado en los EE. UU.)

Consideramos que el proceso de registro es importante para garantizar el servicio superior a nuestros clientes; sin embargo, el envío de esta tarjeta a Guardian Technologies LLC es opcional y no afecta su derecho para utilizar la garantía de acuerdo a las condiciones estipuladas anteriormente. Si tiene preguntas o comentarios acerca de nuestro producto llame sin costo al 1.866.603.5900 o envíe sus comentarios a:

**ATTN Customer Service
Guardian Technologies LLC
7700 St Clair Avenue
Mentor, Ohio 44060**

También puede registrar esta garantía en internet www.guardiantechnologies.com

Guardian Technologies LLC
7700 St Clair Avenue | Mentor, Ohio 44060
1.866.603.5900 | www.guardiantechnologies.com

PARTES DE REPUESTO DEL SISTEMA PARA LA LIMPIEZA DEL AIRE

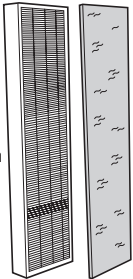

FILTRO B para mascotas: Filtro de repuesto del Sistema para la limpieza del aire 3 en 1, para los modelos Germ Guardian de la serie 4800
Modelo No. FLT4850PT

Para realizar la compra comuníquese con el departamento de servicio al cliente al 1.866.603.5900 o visite www.gaurdaintechnologies.com



Foco de repuesto UV-C
Modelo No. LB4000

Producto adicionales disponibles de Guardian Technologies

DESINFECTANTES UV-C

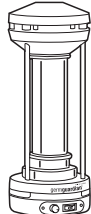

Desinfectante de aire para habitaciones UV-C
Modelo No. EV9102



Desinfectante de aire UV-C conectable
Modelo No. GG1000

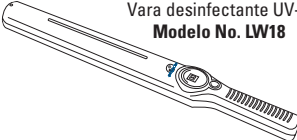

Vara desinfectante UV-C
Modelo No. LW18



Minivara desinfectante UV-C
Modelo No. LW9

SISTEMA PARA LA LIMPIEZA





Sistema para la limpieza del aire con UV-C, filtro HEPA genuino de olores
Modelo No. AC5000B & AC4825

Sistema completo para la limpieza del aire para mesa
Modelo No. AC4010

Productos adicionales disponibles de Guardian Technologies

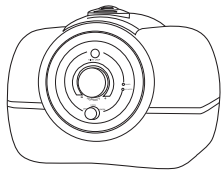
HUMIDIFICADORES



Humidificador Ultrasónico 120 horas
Modelo No. H4500
Modelo No. H4600 - Digital Version

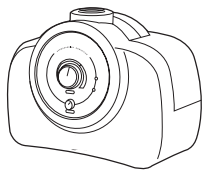

Humidificador Ultrasónico 72 horas
Modelo No. H2000 & H2500

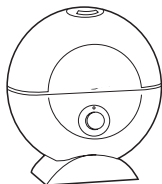

Humidificador Ultrasónico
para mesa
Modelo No. H1000

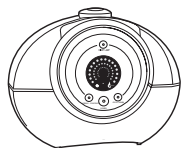

Humidificador Digital
Ultrasónico 55 horas
Modelo No. H1600

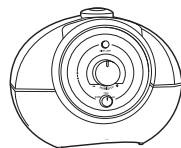

Humidificador Ultrasónico
55 horas
Modelo No. H1500

Free Manuals Download Website

<http://myh66.com>

<http://usermanuals.us>

<http://www.somanuals.com>

<http://www.4manuals.cc>

<http://www.manual-lib.com>

<http://www.404manual.com>

<http://www.luxmanual.com>

<http://aubethermostatmanual.com>

Golf course search by state

<http://golfingnear.com>

Email search by domain

<http://emailbydomain.com>

Auto manuals search

<http://auto.somanuals.com>

TV manuals search

<http://tv.somanuals.com>