

# Haier

Dishwasher

DW12-PFE1

DW12-PFE1 S

DW12-PFE1 ME

Instructions for Use

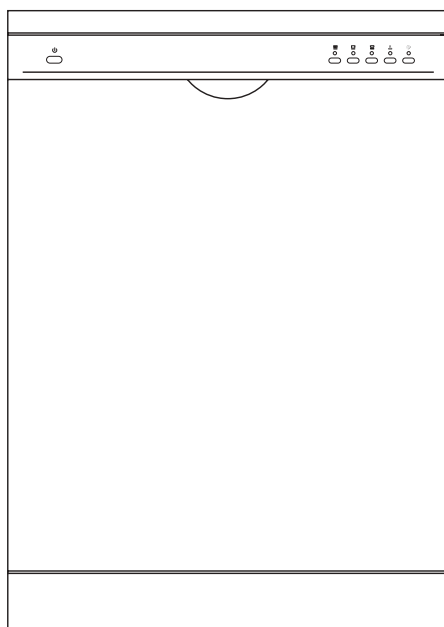

## Index (EN)

Safety information	2
Installation	3
Getting to know your dishwasher	4
How to fill the salt	4
How to fill rinse aid	5
How to fill the detergent dispenser	5
Not suitable for the dishwasher	5
Arranging crockery, glasses, etc. in the dishwasher	6
Programme overview	7
Care and maintenance	7
Washing dishes	8
How to keep your dishwasher in shape	8
Fault finding	9
Important information	10
Technical data	11

## Inhaltsverzeichnis (DE)

Sicherheitshinweise	12
Installation	13
Geschirrspüler kennen lernen	14
Wie wird der Salzbehälter gefüllt ?	14
Wie wird der Klarspüler gefüllt?	15
Reiniger	15
Nicht geeignetes Geschirr	15
Geschirr einordnen	16
Programmübersicht	17
Wartung und Pflege	17
Geschirrspülen	18
So halte ich das Gerät in Topform	18
Fehlersuche	19
Hinweise	20
Technische Daten	21

## Inhaltsverzeichnis (FR)

Consignes de sécurité	22
Installation	23
Faire connaissance avec votre lave-vaisselle	24
Comment remplir le réservoir de sel ?	24
Comment remplir le liquide de rinçage?	25
Détergent	25
Vaisselle inadéquate	25
Comment remplir votre lave-vaisselle	26
Tableau des programmes	27
Nettoyage et entretien	27
Laver la vaisselle	28
Comment maintenir votre lave-vaisselle en bon état de fonctionnement	28
Détection des pannes	29
Remarques	30
Caractéristiques techniques	31

## Indice (IT)

Avvertenze di sicurezza	32
Installazione	33
Vista da vicino (pannello comandi)	34
Come riempire del sale ?	34
Come riempire del brillantante?	35
Detersivo	35

Stoviglie non idonee	35
Caricamento delle stoviglie	36
Tabelle dei cicli di lavaggio	37
Manutenzione e cura	37
Lavaggio stoviglie	38
Suggerimenti per una lunga durata della lavastoviglie	38
Diagnosi dei guasti	39
Avvertenze	40
Caratteristiche tecniche	41

## Indice (ES)

Consejos de seguridad	42
Instalación	43
Familiarizándose con el lavavajillas	44
Rellenar la sal descalcificadora	44
Rellenar el abrillantador	45
Detergente	45
Vajilla no apropiada	45
Colocación de la vajilla	46
Cuadro de programas	47
Cuidado y mantenimiento	47
Limpieza de la vajilla	48
Cómo cuidar el lavavajillas	48
Pequeñas averías de fácil arreglo	49
Advertencias	50
Características técnicas	51

## Indice (PT)

Instruções de Segurança	52
Instalação	53
A sua nova máquina de lavar loiça	54
Adição de sal	54
Adição de adicionar abrilhantador	55
Detergente	55
Loiça não apropriada	55
Introduzir a loiça na máquina	56
Tabela de programas	57
Manutenção e tratamento	57
Lavagem da Loiça	58
Como manter a sua máquina em forma	58
Pesquisa de Anomalias	59
Indicações	60
Características técnicas	61

## Inhoud (NL)

Veiligheidsvoorschriften	62
Installatie	63
Kennismaking met het afwasautomaat	64
Zout	64
Glansspoelmiddel	65
Zeep	65
Serviesgoed sorteren	65
De serviesgoed inruimen	66
Programma-overzicht	67
Schoonmaken en onderhoud	67
Afwassen	68
De zorg voor uw vaatwasser	68
Opsporing van storingen	69
Attentie	70
Technische kenmerken	71

## At time of delivery

- Check packaging and dishwasher immediately for signs of transport damage. If the appliance is damaged, do not put it into use but contact your supplier or customer service without delay.
- Please dispose of packaging materials properly.

## During installation

- Site the dishwasher and connect it up in accordance with the installation instructions.
- The dishwasher must not be connected to the electricity supply while installation is being carried out.
- Ensure that the domestic wiring is properly earthed.
- The mains electricity supply must conform to the details shown on the dishwasher nameplate.
- Do not connect the dishwasher to the electricity supply via an extension cable.
- Built-under and built-in appliances should always be installed under a continuous work surface which is attached to the adjacent cupboards, in order to ensure that the appliance is entirely stable.
- After the appliance has been installed, the mains plug should still be easily accessible.
- Not on all models:  
The plastic housing on the water inlet contains an electrically operated valve. The connecting wires are inside the inlet hose. Do not cut through this hose and do not immerse the plastic housing in water.
- During installation, the power supply cord must not be excessively or dangerously bent or flattened.

## During normal use

- The dishwasher must only be used by adults for the washing of household dishes and cooking utensils.
- This appliance cannot be installed outdoor, not even if the area in which it is installed is covered by a roof; it is also very dangerous to leave it exposed to the rain and elements.
- Do not place any heavy objects or stand on the door when it is open. The appliance could tip forward.
- The water inside the dishwasher is not suitable for drinking.
- Do not use solvents of any kind inside your dishwasher. They could cause an explosion danger.
- Open the door very carefully if the dishwasher is operating. There is a risk of water squirting out.
- Do not touch the heating element during or after a wash cycle.
- Fundamental rules to follow when using the appliance:
  - Never touch the dishwasher when barefoot or with wet hands or feet;
  - We discourage the use of extension cords and multiple sockets;
  - If the appliance is not operating properly or maintenance must be performed, disconnect the appliance from the power supply.
- The door shall not be left in the open position since this could present a tripping hazards.

## If your family includes children

- The appliance is not intended for use by young children or infirm persons without supervision.
- Young children should be supervised to ensure that they do not play with the appliance.
- Keep detergents out of the reach of children, who must also be kept away from the dishwasher when it is open.

## If a fault occurs

- If the appliance malfunctions, turn off water supply to the appliance and disconnect the plug from the wall socket. Then, consult the section entitled, "Fault finding". If you cannot solve the problem, contact a service center.
- Only specialised personnel are authorised to make repairs.
- If the supply cord is damaged, it must be replaced by the manufacture, its service agent or similarly qualified persons in order to avoid a hazard.
- To maintain the EFFICIENCY and SAFETY of this appliance, we recommend:
  - call only the Service Centers authorized by the manufacturer.
  - always use original Spare Parts.

## When disposing of old appliances

- Appliances which are no longer being used must be made inoperable by cutting the power supply cord and removing the door lock.
- Take the appliance to a designated waste disposal center.



**Dangerous voltage**



### Warning

**Children could get locked in the appliance (risk of suffocation) or get stuck in other positions. Therefore: Remove the mains plug, cut the mains wire and set aside. Damage the door lock so that the door can no longer be closed.**

## Positioning the appliance

Positioning the appliance in the desired location. The back should rest against the wall behind it, and the sides, along the adjacent cabinets or wall. The dishwasher is equipped with water supply and drain hoses that can be positioned to the right or the left to facilitate proper installation.

## Levelling the appliance

Once the appliance is positioned, adjust the feet (screwing them in or out) to adjust the dishwasher, making it level. In any case, the appliance should not be inclined more than 2°. If the appliance is level, it will help ensure proper performance.

## Cold water connection

Connect the water supply hose to a threaded 3/4 (gas) connector, making sure that it is fastened tightly in place (see fig.A). Some models are fitted with an "Aquastop" water supply hose (see fig.B) in which the small filter is already housed in the threaded end.

If the water pipes are new or have not been used for an extended period of time, let the water run to make sure that the water is clear and free of impurities. If this precaution is not taken, there is a risk that the water inlet can get blocked and damage the appliance.

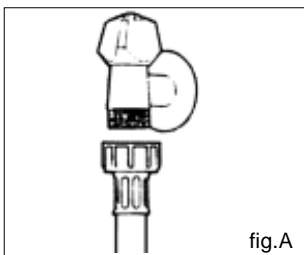

fig.A

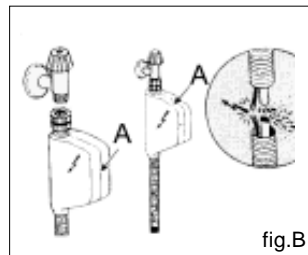

fig.B



### Warning

**The appliance is to be connected to the water mains using new hose-sets and that old hose-sets should not be reused.**

## Anti-Flooding protection (for some models)

The dishwasher is equipped with a system that stops the supply of water in the event of a problem with the water supply hose, or leaks within the unit, in order to prevent damage to your home. If for any reason the box containing the electrical components happens to get damaged, remove the plug for the appliance from the socket immediately. In order to guarantee that the anti-flooding feature operates properly, the "A" box with water supply hose must be attached to the water supply tap as shown in fig.B. No other type of connection is acceptable. The water supply hose must not, under any circumstances, be cut, as it contains electrical parts which are live. If the length of the hose is not adequate to make a proper connection, the hose must be replaced with one which is long enough. This hose is available upon request from specialised retailers and service center.

## Drain hose connection

Insert the drain hose into a drain pipe with a minimum diameter of 4cm, or let it run into the sink, making sure to avoid bending or crimping it. If necessary, fit a syphon trap (U-bend) with a connecting piece for the drain hose (fig.C). The free end of the hose must be at a height between 40 and 100 cm and must not be immersed in water.

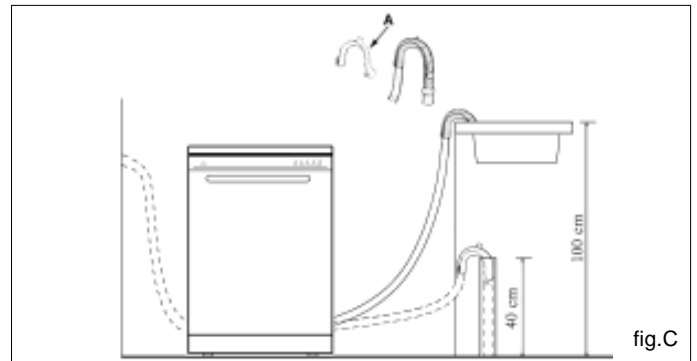

fig.C



### Attention:

**The connecting piece for syphon trap (U-bend) must be solidly fastened to the wall to prevent the drain hose from moving and allowing water to spill outside the drain.**

## Electrical Connection

After making sure that the voltage and frequency values for the current in the home correspond to those on the rating plate (located on the stainless steel inner door of the appliance) and that the electrical system is correct for the maximum voltage on the rating plate, insert the plug into an electrical socket which is earthed properly (the earthing of the appliance is a safety requirement mandated by law).

If the electrical socket to which the appliance must be connected is not appropriate for the plug, replace the whole cable, rather than using adaptors or the like as they could cause overheating and burns.



### Caution:

**The dishwasher plug must be accessible even when the appliance is installed as a built-in unit so that maintenance can be done safely.**

## Close-up view (control panel)

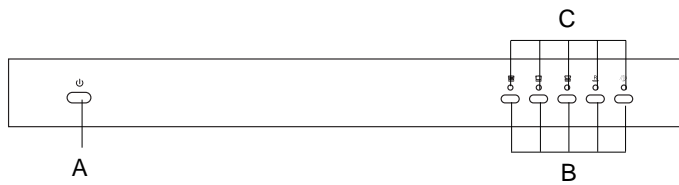

**A** ON-OFF Button

**B** Programme Button

**C** Programme Indicator

## Models explanation

Model	Colour
DW12-PFE1	White
DW12-PFE1ME	Silver
DW12-PFE1SS	Stainless Steel

You can select dishwasher with big handle or without big handle according to requirement.

## Dishwasher interior

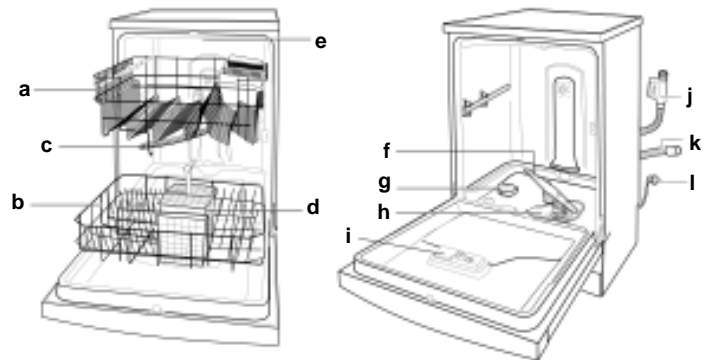

**a** Upper Rack

**b** Lower Rack

**c** Top Spray Arm

**d** Silverware Basket

**e** Third Sprayer

**f** Bottom Spray Arm

**g** Salt Container Cap

**h** Washing Filter

**i** Detergent and Rinse Aid Dispenser

**j** Water Inlet Hose (some models with "AquaStop")

**k** Drain Hose

**l** Power Supply Cord

## How to fill the salt

### Salt

The hardness of the water varies from place to place. If hard water is used in the dishwasher, deposits will form on the dishes and utensils.

The appliance is equipped with a special softener that uses a salt specifically designed to eliminate lime and minerals from the water.

### Loading the salt into the container

Always use salt intended for use with dishwashers.

The salt container is located beneath the lower rack and should be filled as follows:

- According to the "Water Hardness Tabel", you can calculate the time of use, then load the salt.
- Remove the lower rack and then unscrew and remove the cap from the salt container.
- If you are filling the container for the first time, fill it with water.
- Place the end of the funnel (supplied) into the hole and introduce about 2 kg of salt. It is normal for a small amount of water to come out of the salt container.
- Carefully screw the cap back on.



### Adjusting salt consumption

The dishwasher is designed to allow for adjusting the amount of salt consumed based on the hardness of the water used. This is intended to optimize and customize the level of salt consumption so that it remains at a minimum.

To adjust salt consumption, proceed as follows:

- Unscrew the cap from the salt container;
- There is a ring on the container with an arrow on it (see figure to the side).
- If necessary, rotate the ring in an anticlockwise direction from the "-" setting towards the "+" sign, based on the hardness of the water being used.

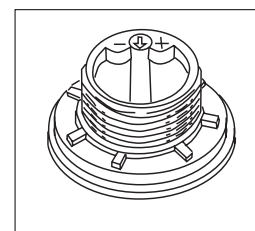

It is recommended that adjustments be made in accordance with the following table:

Water Hardness				Selector position	Salt consumption (Grams/cycle)	Autonomy (cycles/2kg)
Level	Clarke degrees	°dH	mmol/l			
1	0 ÷ 14	0 ÷ 17	0 ÷ 1,7	/	0	/
2	14 ÷ 36	18 ÷ 44	1,8 ÷ 4,4	"-"	20	60
3	36 ÷ 71	45 ÷ 89	4,5 ÷ 8,9	MED	40	40
4	>71	>89	>8,9	"+"	60	25



### Important

To prevent the formation of rust, load the salt just before beginning a wash cycle.

### Rinse aid

This product makes dishes sparkle and helps them to dry without spotting. The dispenser is located on the inside panel of the door.

When the low rinse aid indicator "1" is bright, it means the rinse aid is low, you must load rinse aid.

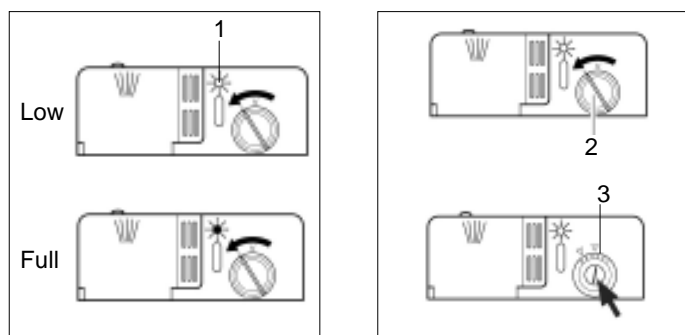

### Loading the rinse aid

Regardless of the type of detergent dispenser installed on your appliance, you must proceed as indicated below when loading the rinse aid.

To open the dispenser, turn the "2" cap in an anti-clockwise direction and then pour in the rinse aid, making sure not to overfill. The amount of rinse aid used for each cycle can be regulated by turning the "3" dose adjuster, located beneath the "2" cap, with a screwdriver. There are 6 different settings; the normal dosage setting is 3.



#### Important

**Proper dosage of the rinse aid improves drying. If drops of water remain on the dishes or spotting occurs, the dosage adjuster should be turned to a higher setting. If the dishes have white streaks, turn the dosage adjuster to a lower setting.**

## How to fill the detergent dispenser

### Detergent

Detergent specifically intended for use with dishwashers must be used. The dispenser must be refilled before the start of each wash cycle following the instructions provided in the "Programme overview". The detergent dispenser is located on the inside panel of the door.

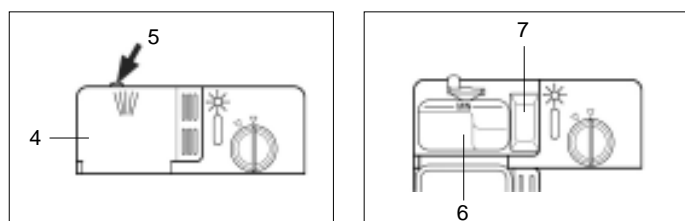

### Loading the detergent

- To open the "4" cover on the dispenser, press the "5" button.
- The detergent for the wash cycle should be poured into the "6" compartment.
- The detergent for the pre-wash cycle should be poured into the "7" compartment.
- After the detergent has been placed in the dispenser, close the cover and press down until it clicks in place.



#### Notice:

**To facilitate closing the cover, remove any excess detergent on the edges of the dispenser.**

## Not suitable for the dishwasher

### What you should not put into the dishwasher

Cutlery and tableware manufactured in whole or part from wood. They become faded and unsightly in appearance. Furthermore, the adhesives that are used are not suitable for the temperature that occur inside the dishwasher. Delicate decorative glassware and vases, special antique or irreplaceable china. The decorative patterns on such items will not be dishwasher-proof.

Plastic objects that are not resistant to hot water, copper and pewter utensils are also not suitable. Decorative patterns printed or painted onto the surface of crockery, glasses, etc., aluminium and silver items tend to become discoloured or faded if washed in the dishwasher. Some types of glass can become opaque in appearance after they have been washed many times in a dishwasher. Highly absorbent materials, such as sponges and towels, should never be placed in the dishwasher.

### Our recommendation

In future, only purchase table or kitchenware that has been confirmed as being dishwasher-proof.

### Damage to glassware and other dishes

#### Possible causes

- type of glass or manufacturing process
- chemical composition of detergent
- water temperature and duration of dishwasher programme.

#### Suggested remedy

- Use glassware or porcelain dishes that have been marked 'dishwasher-proof' by the manufacture. Use a mild detergent that is described as 'kind to dishes'. If necessary, seek further information from detergent manufacturers.
- Select a programme with a low temperature and a short duration as possible.
- To prevent damage, take glass and cutlery out of the dishwasher as soon as possible after the programme has ended.



#### Important

**Dishes or cutlery that have been soiled by tobacco ash, wax, lubricating grease or paint, should not be put in the dishwasher.**

Before placing the dishes in the dishwasher, remove larger food particles to prevent the filter from becoming clogged, which results in reduced performance. If the pots and pans have baked-on food that is extremely hard to remove, we recommend that they are soaked before washed. This will eliminate the need for extra wash cycles.

Pull out the rack to load the dishwasher.

## How to use the lower rack

We recommend that you place the most difficult to clean items on the bottom rack: pots, pans, lids, serving dishes and bowls, as shown in the figure to the right.

It is preferable to place serving dishes and lids on the sides of the racks in order to avoid blocking the rotation of the top spray arm.

- Pots, serving bowls, etc. must always be placed face down (see fig.D).
- Deep pots should be slanted to allow the water to flow out.
- The silverware basket can be doubled (see fig.E) so that only one section may be used when the silverware load is light. This also makes space for additional pots and pans and it can also be placed in the upper rack.
- Silverware should be placed in the silverware basket with the handles at the bottom; if the rack has side baskets, the spoons should be located individually into the appropriate slots. Especially long utensils should be placed in the horizontal position at the front of the upper rack.

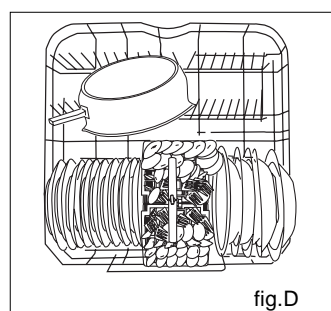

fig.D

Normal daily load

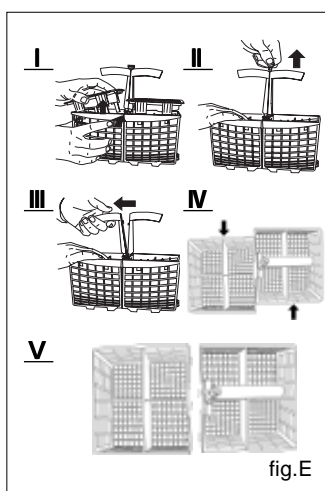

fig.E

## How to use the upper rack

The upper rack is designed to hold more delicate and lighter dishware, such as glasses, cups and saucers, plates, small bowls and shallow pans (as long as they are not too dirty).

- Position the dishes and cookware so that they do not get moved by the spray of water.
- The upper rack can be adjusted for height by using the knobs located on both sides of the rack itself (see fig.F).

**Adjust the upper basket to the higher level and you have more space to accommodate those taller pans and trays in the bottom basket.**

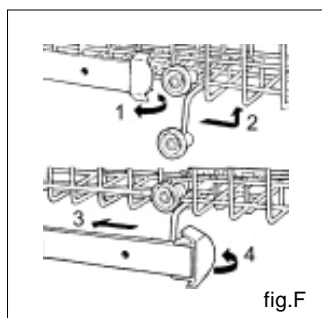

fig.F

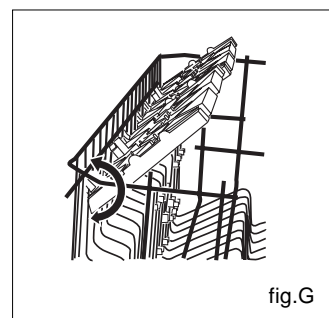

fig.G

## Shelf

Lean tall glasses and those with long stems against the shelf-not against other items to be washed.

Place glasses, cups and small bowls on the additional cup rack. The additional cup rack can be swivelled in or out as required (see fig.G).



### Warning

**knives and other utensils with sharp points must be loaded in the basket with their points down or placed in a horizontal position.**

Wash programme	Type of crockery e.g. china, pots/pans, cutlery, glasses, etc	Type of food remains	Amount of food remains	Condition of food remains	Description of cycle	Detergent		Rinse Aid
						Extended Wash	Pre-wash	
Intensive Wash	Non-delicate	Soups, casseroles, sauces, potatoes, pasts, rice, eggs, roast or fried food.	a lot	stuck on hard	Pre-wash with hot water. Extended wash at 70°C. Rinses with cold water. Rinse with hot water. Drying.	25g	5g	●
						15g	5g	●
Normal Wash					Prewash use cold water. Extended wash at 55°C. Rinse with cold water. Rinse with hot water. Drying.	25g	5g	●
						15g	5g	●
Light Wash (IEC-EN50242)		Soups, potatoes, pasta, rice, eggs, roast or fried food.	a little	loosely attached	Prewash use cold water. Extended wash at 50°C. Rinse with cold water. Rinse with hot water. Drying.	25g	5g	● (*)
						20g	5g	●
Rapid wash	Mixed	Coffee, cakes, milk, sausage, cold drinks, salads	Very little	loosely attached	Short wash at 40°C. Cold rinse.	15g	—	—
						10g	—	—
Soak		Rinse off if the dishes have been stacked for several days in the dishwasher prior to washing.			Short cold wash to prevent food residue from drying on the dishes .	—	—	—
						—	—	—

Laboratory measured value in accordance with European Standard EN50242

Duration in minutes	Energy consumption in kWh	Water consumption in litres
112	1.62	18
94	1.48	16
102	1.24	15
90	1.15	14
162	1.05	14
142	1.00	13
31	0.40	9
29	0.30	8
12	0.02	3
12	0.02	3

\* EN50242 test with rinse aid setting 5

## Care and maintenance

Regular inspection and maintenance of your appliance helps to prevent problems from occurring. This saves time and aggravation. You should therefore carefully inspect the inside of your dishwasher from time to time.

### Overall condition of appliance

- Check that no grease or scale has accumulated on the inside of the dishwasher.
- If you discover any deposits:  
Clean the interior of the dishwasher thoroughly with a detergent solution.

### Filters

The filters " 8 ", " 9 " prevent larger particles of food in the water from reaching the pump. These particles may occasionally block the filters.

- When the appliance has finished washing, check the filters for particles of food and, if required, clean.
- After undoing the coarse micro-filter " 8 ", the filter unit " 9 " can be removed. Remove any particles of food and rinse the filters under running water.
- Insert the filter unit " 9 " and tighten the coarse micro-filter.

### Spray arms

Lime and remnants of food in the washing water can block the nozzles in the spray arms " 10 " and " 11 " and the arm mountings.

- Inspect the nozzles in the spray arms for blocked holes due to remnants of food.
- If necessary, pull the lower arm " 11 " upwards and lift it off.
- Unscrew the upper spray arm " 10 ".
- Clean both spray arms under running water.
- Refit the spray arms. Ensure that the lower arm has locked into place and the upper one is screwed tight.

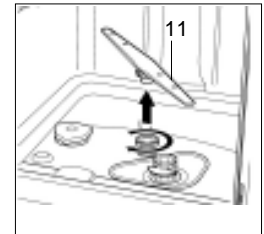
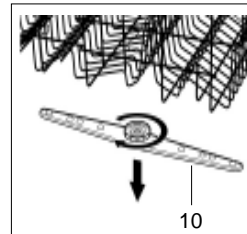
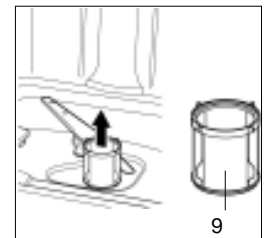
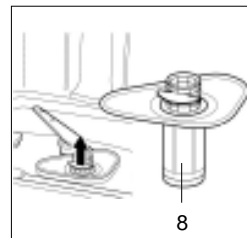



## Programme selection

The most appropriate programme can be identified by comparing the type of crockery, cutlery, etc., as well as the amount and condition of food remains, with the details contained in the wash cycle table. The corresponding programme sequence, duration and consumption details are shown in the right half of the overview. For example:

Use the « normal»  programme for dishes and utensils which have plenty of food remains stuck on hard.

## Earn savings

If only a small number of dishes have been loaded into the dishwasher, selecting a programme that operates at the next lowest temperature will usually be sufficient.

## Programme data

The stated programme data are based on standard operating conditions. The values can vary considerably according to:

- different amounts of dishes
- temperature of mains water supply
- pressure of mains water supply
- ambient temperature
- fluctuations in mains voltage
- machine-related factors (e.g. temperature, water volume,...)

Energy and water consumption is reduced by up to 1/4 when dishes are washed in the upper basket only. The water consumption values are related to water hardness level 1.

## Switching the dishwasher ON

- Turn on the tap.
- Set ON-OFF button "A" to ON. All the programme indicators "C1, C2, C3, C5, C6" light.
- Press programme button "B1", programme indicator "C1" blinks.
- If the door is closed, after 5 seconds, the programme indicator "C1" becomes to light and the dishwasher beeps one time, then the programme starts automatically.

## End of programme

- Six beeps will indicate that the wash cycle has finished and all the programme indicators light.

## Switching the dishwasher OFF

Several minutes after the programme has ended:

- Set main switch "A" to OFF.
- Open the door.
- Turn the water tap off. (Does not apply when Aquastop unit has been fitted)
- Remove dishes, etc. when they have cooled down.

## Interrupting the programme

- Open the door. Caution! There is a risk of water squirting out from inside the appliance. Do not open the door fully until spray arm has stopped rotating.
- When you open the door, the dishwasher will beep ten times every thirty seconds.
- If the appliance has already heated up or the hot water was switched ON and then the appliance door opened, leave the door ajar for several minutes and then close. Otherwise, the appliance door may open due to expansion.

## Cancelling or modifying a cycle

- A cycle that is underway can be modified if it has only been running for a short time. Otherwise, the detergent may have already been used, and the appliance may have already drained the wash water. If this is the case, the detergent dispenser must be refilled ( see the paragraph entitled, " Loading the detergent ").
- To modify a cycle that is already underway, press the button "A", all of the settings will be cancelled. To set a new cycle, follow the instructions contained in the paragraph entitled "Switching the dishwasher ON".

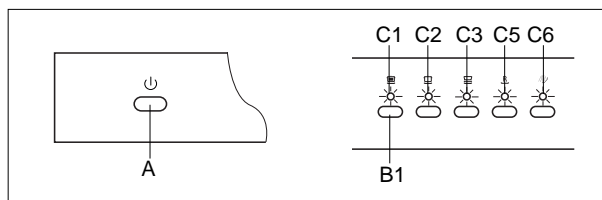

# How to keep your dishwasher in shape

## After Every Wash

After every wash, turn off the water supply (not necessary for models with "Aquastop") the appliance and leave the door slightly ajar so that moisture and odors are not trapped inside.

## Remove the plug

Before cleaning or performing maintenance, always remove the plug from the socket. Do not run risks.

## No solvents or Abrasive Cleaning Products

To clean the exterior and rubber parts of the dishwasher, do not use solvents or abrasive cleaning products. Rather, use only a cloth and warm soapy water.

To remove spots or stains from the surface of the interior, use a cloth dampened with water and a little white vinegar, or cleaning product made specifically for dishwashers.

## Moving the Appliance

If the appliance must be moved, try to keep it in a vertical position. If absolutely necessary, it can be positioned on its back.

## Seals

One of the factors that cause odors to form in the dishwasher is food that remains trapped in the seals. Periodic cleaning with a damp sponge will prevent this from occurring.

**The door should not be left in the open position since this could present a tripping hazard.**

## When You Go on Holiday

When you go on holiday, it is recommended that you run a wash cycle with the dishwasher empty and then remove the plug from the socket, turn off the water supply and leave the door of the appliance slightly ajar. This will help the seals last longer and prevent odors from forming within the appliance.

## Resolving minor problems yourself

Experience has shown that you can resolve most problems that rise during normal daily usage yourself, without having to call out a service engineer. Not only does this save costs, but it also means that the appliance is available for use again that much sooner. The following list of common occurrences and their remedies should help you identify the causes of most problems.

### Problems...

#### ...when the appliance is switched on

##### Appliance does not start up

- Fault with fuse in mains electricity supply.
- Plug not inserted in wall socket.
- Appliance door not closed properly.
- Programme button has not been pressed.
- Water tap not turned on.
- Blocked strainer in water intake hose.
  - The strainer is situated in the Aquastop or supply-hose connection.



#### Caution

**Do not forget that repairs should only be carried out by a qualified specialist. Improper repairs can lead to considerable equipment damage as well as danger to the user.**

#### ...with the appliance itself

##### Error display on the time-remaining indicator

When all the programme indicators “C” blink.

Have you checked whether:

- the door is closed properly.

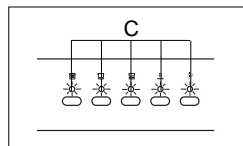

##### When the programme indicators “C1,C2,C3” blink.

Have you checked whether:

- the water is turned on and the hose is connected properly;
- the water supply to the house is on and has sufficient pressure;
- the water supply hose is crimped or bent;
- the filter for the water supply hose is clogged.
- the drain hose is too low.

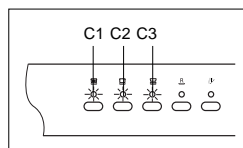

##### When the programme indicators “C1,C3,C5” blink.

Have you checked whether:

- the drain hose is crimped or bent.
- the drain hose is too high.

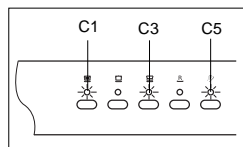

##### When the programme indicators “C1,C2,C5” blink.

Have you checked whether:

- the drain hose is too low.

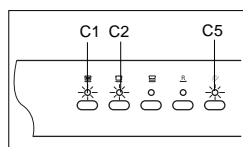

If you take all these checks and the dishwasher still does not function or your dishwasher have any other error display, you can power the dishwasher OFF, and wait a few minutes. You can power the dishwasher on, try it again, if the dishwasher still does not function and/or the problem persists, contact the nearest authorised service center and provide them with the following information:

- the nature of the problem.
- the model type number (Mod...) And the serial number (S/N...), which are indicated on the plate located on the side of the inner part of the door.

##### Lower spray arm rotates with difficulty

- Spray arm is blocked by small items or food remains.

##### Lid in detergent compartment cannot be closed

- Detergent compartment has been overfilled.
- Mechanism is clogged with remnants of detergent.

##### Indicator lamps do not extinguish after washing has finished

- Main switch is still set to ON.

##### Remnants of detergent stuck inside dispenser

- Compartment was damp when it was filled up with detergent. Compartment must be dry before detergent is added.

##### Water remains inside appliance after programme has ended

- Blockage or kind in drainage hose.
- Pump is jammed.
- Filters are blocked.
- The programme is still running. Wait for the programme to end.

#### ...during washing

##### Unusual amount of foam is created

- Normal washing up liquid has been poured into the rinse-aid container.
- Remove any spilled rinse aid with a cloth as it could otherwise lead to excessive foaming during the next washing cycle.

##### Appliance stops suddenly while washing is taking place

- Cut off electricity supply to appliance.
- Water supply has been interrupted.

##### Knocking sound can be heard while washing is taking place

- A spray arm is knocking against the dishes inside the appliance.

##### Rattling sound can be heard while washing is taking place

- Crockery has not been stacked properly inside the appliance.

##### Knocking sound coming from inlet valves

- This is caused by the way the water pipes have been laid and it has no effect upon the way the appliance functions. There is no remedy for this.

#### ...with the dishes, cutlery, etc.

##### Remnants of food are stuck to the dishes, cutlery, etc.

- Dishwasher was not loaded properly. Jets of water could not reach all parts of the dishes, etc.
- Too many items in the rack.
- Items in the rack were touching each other.
- Not enough detergent was added to dispenser.
- Selected wash programme was not intensive enough.
- Rotation of spray arm was obstructed by dishes, etc.
- Nozzles in spray arm are blocked by remnants of food.
- Filters are blocked.
- Filters have been incorrectly fitted.
- Waste-water pump is jammed.

### Plastic items are discoloured

- Not enough detergent was added to dispenser.
- Detergent has insufficient bleaching properties. Use a detergent containing a chemical bleaching agent.

### White stains are left on crockery, glasses have a milky appearance

- Not enough detergent was added to dispenser compartment.
- Amount of rinse-aid was set too low.
- Although water is quite hard, no salt has been put in appliance.
- Water softener was set too low.
- Lid on salt container is not screwed tight.
- If you used a phosphate-free detergent, try a detergent containing phosphates and compare results.

### Dishes, cutlery, etc. have not been dried

- Selected programme did not include drying function.
- Amount of rinse-aid was set too low.
- Items were removed from dishwasher too soon.

### Glasses have a dull appearance

- Amount of rinse-aid was set too low.

### Tea stains or traces of lipstick have not been completely removed

- Detergent does not have a sufficient bleaching effect.
- Washing temperature was set too low.

### Traces of rust on cutlery

- Cutlery is not sufficiently rustproof.
- Salt content in washing water is too high.
  - Lid on salt container is not screwed tight.
  - Too much salt was spilt while filling container.

### Glasses become clouded and discoloured; coating cannot be wiped off

- Unsuitable detergent was used.
- Glasses are not dishwasher-proof.

### Smears left behind on glasses and cutlery; glasses have acquired a metallic appearance

- Amount of rinse-aid set too high.

## Important information

### Notes on waste disposal

Old appliances still have some residual value. An environment-friendly method of disposal will ensure that valuable raw materials can be recovered and used again.

When an appliance has reached the end of its working life, unplug it from the mains. Cut through the mains cable and dispose of it together with the plug.

Destroy the door locking mechanism. This will ensure that children at play cannot become locked inside and are not exposed to the risk of suffocation.

Your new appliance was protected by suitable packaging while it was on its way to you. All materials used for this purpose are environment-friendly and can be recycled. Please make a contribution to protecting the environment by disposing of the packaging appropriately.

Do not allow children to play with any parts of the packaging. There is a risk of suffocation by the cardboard boxes and the plastic wrapping.

Up-to-date information concerning options for disposal can be obtained from your retailer or local municipal administration.

### General information

- Measures must be taken to ensure that built-under and built-in units that are subsequently re-sited as free-standing appliances cannot topple over. This can be achieved by bolting the dishwasher to the wall or fitting it under a continuous work surface which is screwed to the adjacent cupboards.
- For Switzerland only:  
There are no restrictions on installing the appliance between wooden or plastic walls as part of a fitted kitchen. If the appliance is not plugged into a wall socket, it must be connected to the mains via a separator for all poles within the domestic wiring system. This device must have a gap of at least 3mm between open contacts, in order to conform with relevant safety regulations.

### Information on comparability tests implemented in compliance with EN 50242

Appliance loaded in accordance with standard specifications.

Example of loaded dishwasher: See Fig 1, 2 and 3.

Capacity: 12 place settings

Comparability programme: Light wash

Rinse-aid setting: 5

Detergent: 25+5g

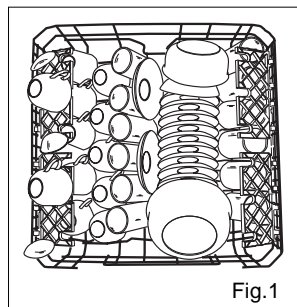

Fig. 1

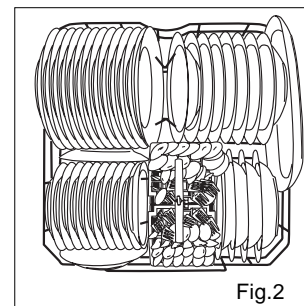

Fig. 2

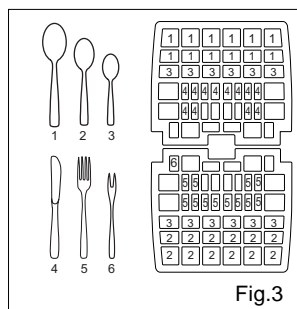
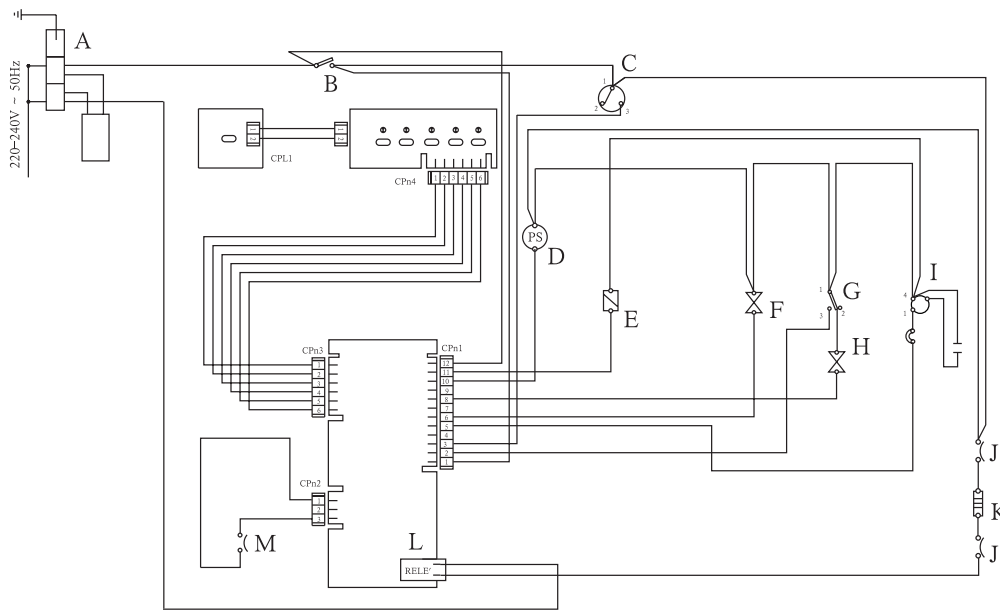

Fig. 3

Height-adjustable top-basket must be inserted in the uppermost position.

If the comparability tests do not comply fully with EN 50242, e.g., degree of soiling, type of dishes and cutlery, etc., contact the appliance manufacturer before starting the test.

Width	60 cm	Mains water pressure	0.03-0.6MPa
Depth	60 cm	Power voltage	220-240V~ 50Hz
Height	85 cm	Maximum current intensity	10A
Capacity	12 standard place settings	Total absorbed power	1950W



- |                       |                        |                    |
|-----------------------|------------------------|--------------------|
| A: Wiring box         | F: Softener valve      | K: Heater          |
| B: Door switch        | G: Overflow switch     | L: Relay           |
| C: Water level switch | H: Inlet valve         | M: Thermostat 50°C |
| D: Drain pump motor   | I: Washing pump motor  |                    |
| E: Dispenser          | J: Temperature limiter |                    |



The symbol  on the product or on its packaging indicates that this product may not be treated as household waste. Instead it shall be handed over to the applicable collection point for the recycling of electrical and electronic equipment. By ensuring this product is disposed of correctly, you will help prevent potential negative consequences for the environment and human health, which could otherwise be caused by inappropriate waste handling of this product.

For more detailed information about recycling of this product, please contact your local city office, your household waste disposal service or the shop where you purchased the product.

## Bei der Anlieferung

- Überprüfen Sie Verpackung und Geschirrspüler sofort auf Transportschäden. Nehmen Sie ein beschädigtes Gerät nicht in Betrieb, sondern nehmen Sie Rücksprache mit Ihrem Lieferanten oder Ihrem Kundendienst.
- Entsorgen Sie das Verpackungsmaterial bitte ordnungsgemäß.

## Bei der Installation

- Nehmen Sie Aufstellung und Anschluss nach der Installations- und Montageanweisung vor.
- Bei der Installation muss der Geschirrspüler vom Netz getrennt sein.
- Stellen Sie sicher, dass das Schutzleitersystem der elektrischen Hausinstallation vorschriftsmäßig installiert ist.
- Elektrische Anschlussbedingungen und Angaben auf dem Typenschild des Geschirrspülers müssen übereinstimmen.
- Benutzen Sie zum Anschluss niemals Verlängerungskabel.
- Bauen Sie unterbaufähige oder integrierbare Geräte nur unter durchgehenden Arbeitsplatten ein, die mit den Nachbarschränken verschraubt sind, um die Standsicherheit zu gewährleisten.
- Nach dem Aufstellen des Gerätes muss der Stecker frei zugänglich sein.
- Bei einigen Modellen:  
Das Kunststoffgehäuse am Wasseranschluss enthält ein elektrisches Ventil, im Zulaufschlauch befinden sich die Anschlussleitungen. Schneiden Sie diesen Schlauch nicht durch und tauchen Sie das Kunststoffgehäuse nicht in Wasser.
- Das Netzkabel darf bei der Installation niemals zu stark oder in gefährlicher Weise verbogen oder gequetscht werden.

## Im täglichen Betrieb

- Der Geschirrspüler ist nur zum Spülen von Haushalts- und Kochgeschirr gedacht und sollte nur von Erwachsenen benutzt werden.
- Das Gerät darf nicht im Freien aufgestellt werden, selbst wenn es unter einem Dach steht; es ist außerdem gefährlich, den Geschirrspüler Witterungseinflüssen einschließlich Regen auszusetzen.
- Setzen oder stellen Sie sich nicht auf die geöffnete Tür. Das Gerät könnte kippen.
- Das Wasser im Spülraum ist kein Trinkwasser.
- Geben Sie kein Lösungsmittel in den Spülraum. Es besteht Explosionsgefahr.
- Die Tür während des Programmablaufs nur vorsichtig öffnen. Es besteht die Gefahr, dass Wasser aus dem Gerät spritzt.
- Berühren Sie niemals die Heizelemente während oder nach einem Spülzyklus.
- Bitte beachten Sie die folgenden Vorschriften für den Einsatz dieses Gerätes:
  - Berühren Sie den Geschirrspüler niemals mit feuchten Händen oder Füßen.
  - Verwenden Sie niemals Verlängerungskabel oder Vielfachstecker.
  - Trennen Sie das Gerät stets von der Stromversorgung, wenn es nicht vorschriftsmäßig funktioniert oder gewartet werden muss.
- Die Tür darf nicht in offener Position gelassen werden da dieses eine Einklemmgefahr darstellt.

## Bei Kindern im Haushalt

- Kinder oder behinderte Personen sollten dieses Gerät nicht ohne Beaufsichtigung benutzen.
- Eine Beaufsichtigung von Kindern bei der Benutzung des Gerätes ist erforderlich, damit sie nicht mit dem Geschirrspüler spielen.
- Halten Sie Kinder von Spülmitteln und dem offenen Geschirrspüler fern.

## Bei auftretenden Schäden

- Bei Störungen am Gerät müssen Sie immer sofort die Wasserversorgung abstellen und den Stecker aus der Steckdose ziehen. Ziehen Sie dann den Abschnitt "Fehlersuche" zu Rate. Wenn Sie das Problem nicht selbst lösen können, wenden Sie sich bitte an Ihre Kundendienststelle.
- Der Geschirrspüler darf nur von geschultem Fachpersonal repariert werden.
- Ist das Netzkabel beschädigt, darf es nur durch den Hersteller, den technischen Kundendienst oder ähnlich qualifiziertes Personal ausgetauscht werden, um elektrische Gefahren zu vermeiden.
- Zur Erhaltung der alten LEISTUNGSFÄHIGKEIT und SICHERHEIT des Gerätes empfehlen wir folgendes:
  - Wenden Sie sich immer nur an die vom Hersteller empfohlenen Kundendienststellen.
  - Verwenden Sie immer nur Originalersatzteile.

## Bei der Entsorgung

- Geräte, die entsorgt werden sollen, müssen vorher unbrauchbar gemacht werden, indem das Stromkabel abgeschnitten und das Türschloss entfernt wird.
- Führen Sie das Gerät einer ordnungsgemäßen Entsorgung zu.



**Gefährliche Spannung**



**Warnung:**

**Kinder könnten sich im Gerät einsperren (Erstickungsgefahr) oder in andere Gefahrensituationen geraten.**

**Deshalb: Netzstecker ziehen, Netzkabel durchtrennen und beseitigen. Türschloss so weit zerstören, dass die Tür nicht mehr schließt.**

## Aufstellen

Stellen Sie das Gerät an der gewünschten Stelle auf. Das Gerät kann mit den Seitenteilen, oder mit der Rückseite an angrenzende Möbelteile oder an der Wand angelehnt werden. Der Geschirrspüler ist mit Zulauf- und Ablaufschläuchen ausgestattet, die je nach den Installationsgegebenheiten, sowohl nach rechts als auch nach links geleitet werden können.

## Waagerechte Aufstellung

Richten Sie das Gerät mittels der Stellfüße eben waagrecht aus. An den Stellfüßen befinden sich Schrauben. Durch Anziehen oder Lösen dieser Schrauben können Sie die Höhe des Gerätes einstellen. Das Gerät darf auf keinen Fall eine Neigung von mehr als 2° aufweisen. Eine richtige Aufstellung gewährleistet eine korrekte Betriebsweise des Gerätes.

## Anschluß an die Kaltwasserleitung

Schließen Sie den Zulaufschlauch mittels einer 3/4- Gewindeverbindung an die Kaltwasserleitung an und ziehen Sie die Mutter fest an (siehe Abb.A). Einige Modelle sind mit einem "Aquastop" -Wasserschlauch ausgestattet (siehe Abb. B), in dem bereits schon ein Sieb im Gewindeteil untergebracht ist. Sollte es sich um neue Leitungen handeln, oder um Leitungen, die für längere Zeit nicht benutzt wurden, dann lassen Sie das Wasser so lange laufen, bis es ganz klar ist. Eventuelle Schmutzreste könnten zu Verstopfung der Zulaufleitung und zu Schäden am Gerät führen.



Abb.A



Abb.B

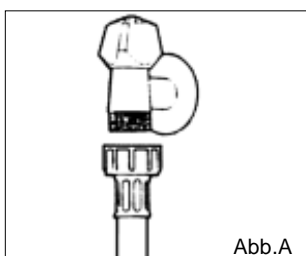

### ACHTUNG:

**Das Gerät ist an die Wasserversorgung unter Verwendung neuer Schlauchsätze anzuschließen und alte Schlauchsätze werden nicht wiederverwendet.**

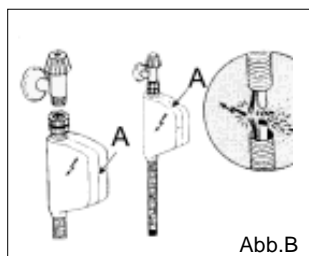
## Überlaufschutz

Der Geschirrspüler ist mit einem System ausgestattet, dank dessen bei einem eventuellen Schaden am Wasserzulaufschlauch oder bei Leckstellen im Innern des Gerätes sofort die Wasserzufuhr unterbrochen wird. Dadurch werden Schäden in Ihrer Wohnung vermieden. Sollte das Gehäuse "A" (das stromführende Teile enthält) aus irgendwelchen Gründen beschädigt werden, ist der Netzstecker sofort aus der Steckdose zu ziehen. Um eine ordnungsgemäße Funktionsweise des Überlaufschutzes zu garantieren, muß das Gehäuse "A" mit dem Wasserzulaufschlauch ausschließlich in der Stellung wie in Abb.B veranschaulicht, angeschlossen werden. Der Zulaufschlauch darf auf keinen Fall durchgeschnitten werden, da er stromführende Teile enthält. Sollte der Schlauch zu kurz sein muß er durch einen anderen Schlauch von geeigneter Länge ersetzt werden. Einen solchen Schlauch können Sie bei einem Fachhändler oder Ihrer Kundendienststelle erhalten oder bestellen.

## Anschluß des Abwasserschlauches

Führen Sie den Ablaufschlauch in eine Ablaufleitung mit einem Durchmesser von mindestens 4 cm oder legen Sie ihn in das Spülbecken. Falls erforderlich, verwenden Sie das mitgelieferte Kunststoffteil für den Syphonanschluss und um den Schlauch nicht zu knicken oder einzuklemmen (Abb.C). Das Schlauchende muß in einer Höhe von 40 bis 100 cm auslaufen und darf nicht im Wasser eingetaucht sein.



Abb.C



### Achtung:

**Das mitgelieferte Kunststoffteil muß fest an der Mauer befestigt werden, um zu vermeiden, daß der Ablaufschlauch abrutscht und so das Wasser außerhalb des Ablaufrohres abläuft.**

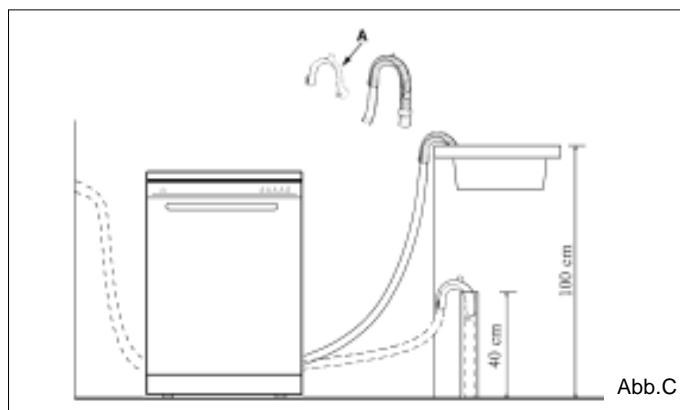
## Elektroanschluß

Das Gerät nur an 230V Wechselstrom über eine vorschriftsmäßig installierte Steckdose mit Schutzleiter anschließen. Angaben über Netzspannung, Stromart und die erforderliche Absicherung sind dem Typenschild zu entnehmen. Das Typenschild ist auf der Innenseite der Tür angebracht.

Falls die Steckdose für den am Gerät befindlichen Netzstecker nicht geeignet ist: Netzstecker geeignet anpassen anstatt Adapterstecker verwenden. Überheizungs- und Brandgefahr!



### Warnung:

**Bei unterbaufähigen-oder inregrierbaren Geräten, muß der Anschlußstecker des Geschirrspülers frei zugänglich sein, so dass die Instandhaltung gefahrlos vorgenommen werden kann.**

## Aus der Nähe betrachtet (Bedienblende)

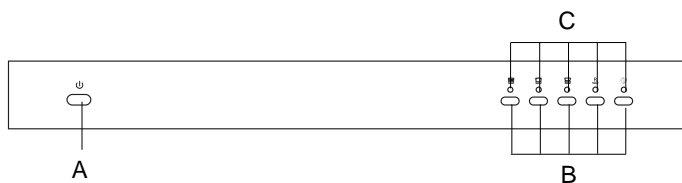

**A** Taste Ein-Aus

**B** Taste Programmwahl

**C** Anzeige Programmwahl

## Gerätetypen

Modell	Farbgebung
DW12-PFE1	Weiss
DW12-PFE1ME	Silber
DW12-PFE1SS	Edelstahl

Zusätzlich ist die Auswahl des Geschirrspülers mit und ohne grossen Türgriff möglich.

## Aus der Nähe betrachtet (Innenraum)

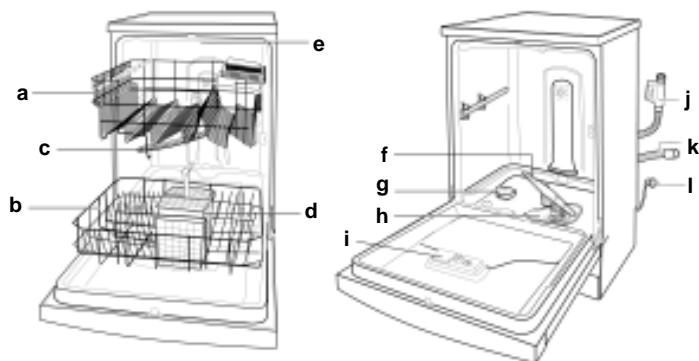

**a** Oberer Korb

**b** Unterer Korb

**c** Oberer Sprüharm

**d** Besteckkorb

**e** Dritter Sprüharm

**f** Unterer Sprüharm

**g** Salzbehälterdeckel

**h** Filtereinsatz

**i** Reiniger- und Klarspülbehälter

**j** Wasserzulaufschlauch mit "Aquastop"

**k** Abwasserschlauch

**l** Netzkabel

## Wie wird der Salzbehälter gefüllt ?

### Salz

Der Kalkgehalt des Wassers variiert von Ort zu Ort. Je höher der Kalkgehalt, desto höher die Wasserhärte. Würde hartes Wasser in den Geschirrspüler eingelassen werden, käme es zu Ablagerungen auf dem Geschirr.

Dank des Entkalkers, in den das Geschirrspüler-Spezialsalz eingefüllt werden muß, wird das Wasser vom Kalk befreit.

### Einfüllen des Salzes in den Entkalkerbehälter

Verwenden Sie bitte nur Spezialsalz für Geschirrspüler.

Der Salzbehälter befindet sich unter dem unteren Korb und wird wie folgt gefüllt:

- Entsprechend der Tabelle "Wasserhärte" die benötigte Salzmenge bestimmen, dann Salz einfüllen.
- Nehmen Sie den unteren Korb heraus und schrauben Sie den Deckel des Behälters ab.
- Wenn der Salzbehälter zum ersten Mal gefüllt wird, muß er zuerst mit Wasser gefüllt werden.
- Füllen Sie mit Hilfe des mitgelieferten Trichters ca. 2kg Salz ein. Dabei tritt etwas Wasser aus dem Salzbehälter aus.
- Schrauben Sie den Deckel des Salzbehälters wieder an.



### Einstellen des Salzverbrauchs

Der Geschirrspüler ist für das Einstellen des Salzverbrauchs je nach Härtebereich des Wassers vorbereitet, so daß der Salzverbrauch auf ein notwendiges Minimum optimiert und individuell gestaltet werden kann.

Zum Einstellen verfahren Sie bitte wie folgt:

- Schrauben Sie den Deckel des Salzvorratbehälters ab.
- Auf dem Rand des Behälters befindet sich ein Pfeil (siehe nebenstehende Abbildung).
- Drehen Sie den Pfeil entgegen dem Uhrzeigersinn von "-" nach "+", je nach Härte des verwendeten Wassers.

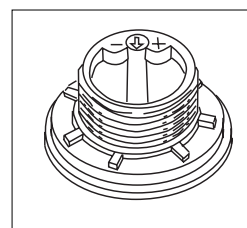

Wir empfehlen, das Einstellen nach folgender Tabelle vorzunehmen:

Wasserhärte				Positions- wähler	Salzverbrauch- (Gramm/ Spülgang)	Reichweite (Spülgänge/ 2kg)
Niveau	°fH	°dH	mmol/l			
1	0 ÷ 14	0 ÷ 17	0 ÷ 1,7	/	0	/
2	14 ÷ 36	18 ÷ 44	1,8 ÷ 4,4	"-"	20	60
3	36 ÷ 71	45 ÷ 89	4,5 ÷ 8,9	MED	40	40
4	>71	>89	>8,9	"+"	60	25



### Wichtig:

**Um Rostbildung zu vermeiden, füllen Sie das Salz am besten kurz vor einem kompletten Spülgang ein.**

## Klarspüler

Die Verwendung des Klarspülers fördert das Trocknen und verleiht Ihrem Geschirr strahlenden Glanz. Der Klarspülerbehälter befindet sich im Türinnen und muß nach ungefähr jeweils 80 Spülgängen neu aufgefüllt werden (bei den mit einer Nachfüllanzeige bestückten Modellen wird der Klarspüler eingefüllt wenn die entsprechende Anzeige blinkt).

Wenn die Klarspüleranzeige "1" durchsichtig klar ist, muss Klarspüler nachgefüllt werden.

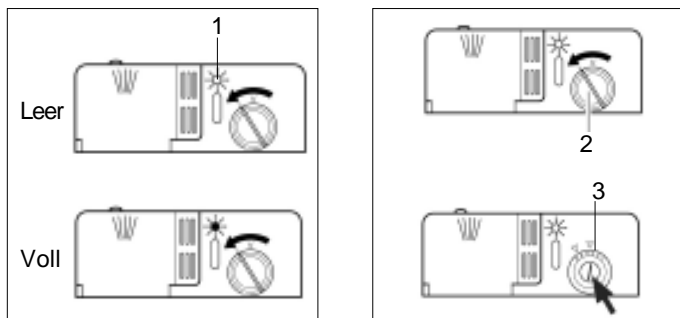

## Einfüllen des Klarspülers

Drehen Sie den Deckel " 2 " des Klarspülerbehälters ab und füllen Sie Klarspüler ein. Achten Sie beim Einfüllen darauf, daß kein Klarspüler überläuft. Der Klarspüler kann durch Einstellen (mittles eines Schraubenziehers) des unter dem Deckel " 2 " sich befindenden Reglers " 3 " dosiert werden. Es sind 6 verschiedene Einstellungen möglich. Ab Werk ist der Regler auf Pos. 3 voreingestellt.



### Wichtig:

**Eine geeignete Klarspüler-Dosierung ermöglicht ein optimales Trocknen.**

**Sollten auf dem Geschirr nach dem Spülen Wassertropfen oder Flecken hinterbleiben, muß der Regler höher eingestellt werden. Sollten auf dem Geschirr weiße Streifen hinterbleiben, muß der Regler niedriger eingestellt werden.**

## Reiniger

### Reiniger

Der Einsatz spezifischer Reiniger für Geschirrspüler garantiert bessere Reinigungsergebnisse. Füllen Sie den Reiniger vor Beginn des Spülgangs gemäß den Anweisungen des Abschnitts "Programmübersicht" ein. Der Reinigerbehälter befindet sich auf der Innenseite.

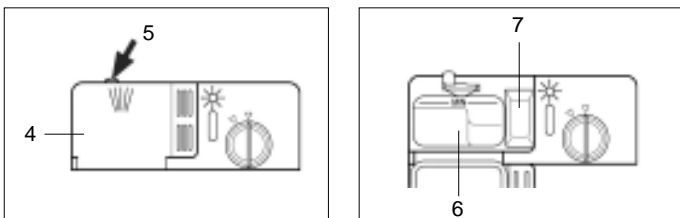

## Einfüllen des Behälters

- Drücken sie die Taste "5", um den Deckel "4" zu öffnen.
- Füllen Sie den Reiniger für den Spülgang in die Mulde "6" ein.
- Den Reiniger für Vorspülen füllen Sie in die Mulde "7" ein.
- Drücken Sie nach dem Einfüllen des Reinigers den Deckel bitte so zu, daß er einrastet.



### Achtung:

**Um das Einrasten des Deckels zu erleichtern, säubern Sie bitte die Kammerkanten vor dem Verschließen von eventuellen Reinigerresten.**

## Nicht geeignetes Geschirr

### Nicht in Ihrem Geschirrspüler reinigen sollten Sie:

Besteck- und Geschirrtteile aus Holz. Sie laugen aus und werden unansehnlich; auch sind die verwendeten Kleber nicht für die auftretenden Temperaturen geeignet. Empfindliche Dekorgläser und Vasen, spezielles antikes oder unwiederbringliches Geschirr. Diese Dekore waren noch nicht spülmaschinenfest.

Nicht geeignet sind außerdem heißwasserempfindliche Kunststoffteile, Kupfer- und Zinn Geschirr. Aufglasdekore, Aluminium- und Silberteile können beim Spülen zum Verfärben und Verblassen neigen. Auch einige Glassorten können nach vielen Spülgängen trüb werden. Weiter gehören sich voll saugende Materialien, wie Schwämme und Tücher, nicht in den Geschirrspüler.

### Empfehlung:

Kaufen Sie künftig nur Geschirr, das als spülmaschinenfest gekennzeichnet ist.

## Glas- und Geschirrschäden

### Ursachen:

- Glasart und Glasherstellungsverfahren.
- chemische Zusammensetzung des Reinigers.
- Wassertemperatur und Programmdauer der Geschirrspülmaschine.

### Empfehlung:

- Gläser und Porzellan verwenden, das vom Hersteller als spülmaschinenfest bezeichnet wird.
- Reiniger verwenden, der als geschirrschonend gekennzeichnet ist, bei Reinigerherstellern nachfragen.
- Programm mit möglichst geringer Temperatur und kurzer Programmdauer wählen.
- Um Beschädigungen zu vermeiden, Glas und Besteck nach Programmende möglichst bald aus dem Geschirrspüler entnehmen.



### Hinweis

**Geschirrtteile die mit Asche, Wachs, Schmierfett oder Farbe verunreinigt sind, dürfen nicht in den Geschirrspüler.**



Bevor Sie das Geschirr einordnen, sollten Sie :

Grobe Speisereste entfernen. Damit bleibt der Filtereinsatz durchlässig und die Betriebseigenschaften Ihres Gerätes erhalten.

Töpfe mit eingebrannten Speiseresten einweichen.

## Verwendung des unteren Korbs

Es wird empfohlen das am schwierigsten zu reinigende Geschirr in den unteren Korb einzuordnen: Töpfe, Pfannen und Teller bis zu 29 cm Durchmesser (siehe Abbildung rechts). Die grossen Geschirrtteile an den Rand einordnen, so dass die Drehung des oberen Sprüharmes nicht behindert wird.

- Töpfe, Pfannen, Servierteller usw. immer mit der Öffnung nach unten einordnen, damit sich kein Wasser ansammeln kann (Abb. D).
- Große Töpfe sollten schräg einsortiert werden, damit das Wasser besser ablaufen kann.
- Der Besteckkorb kann auf die halbe Grösse verkleinert werden (Abb. E). Damit kann bei nur wenig Besteck auch nur die eine Hälfte benutzt werden und dadurch wird Platz für weiteres Geschirr frei.
- Das Besteck mit Griff nach unten in den Besteckkorb einordnen. Sind Seitenkörbe vorhanden, werden die Löffel in die dafür vorgesehenen Öffnungen eingeordnet. Besonders langes Besteck sollte waagrecht oder in den oberen Korb eingeordnet werden.



Abb.D

Normale Tagesbeladung

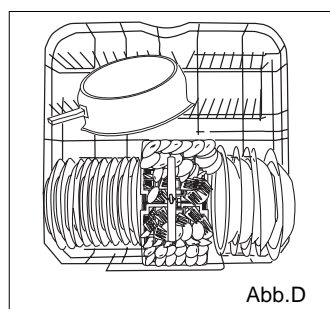

Abb.E

## Was gehört in den Oberen Korb

Sortieren Sie in den oberen Korb das empfindliche und leichte Geschirr wie Gläser, Tee- und Kaffeetassen, Untertassen und Teller, flache Schüsseln, leicht verschmutzte flache Töpfe und Pfannen.

- Sortieren Sie das Geschirr so ein, daß es durch den Wasserstrahl nicht umgeworfen wird.
- Der obere Korb ist höhenverstellbar (siehe Abb.F).

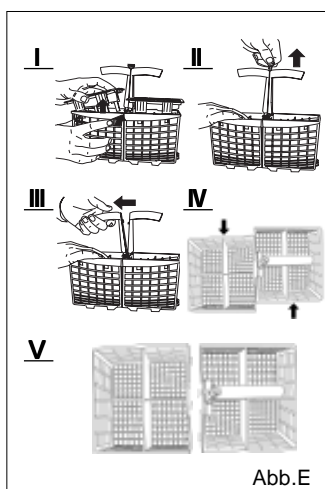
Stellen Sie den Oberkorb in die höhere Position ein. Damit haben Sie mehr Raum für das Einordnen höherer Teller und größerem Geschirr im unteren Korb.



Abb.F



Abb.G

## Etagere

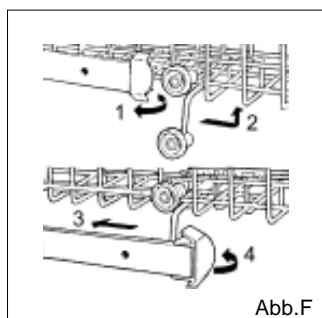
Stellen Sie Gläser und Glaswaren mit längerem Stiel darauf, um das Berühren mit anderem Geschirr zu vermeiden.

Setzen Sie Glas, Tassen und kleine Schüsseln auf das zusätzliche Tassenregal, das entsprechend dem Bedarf ein- oder ausgeschwenkt werden kann (Siehe Abb. G).

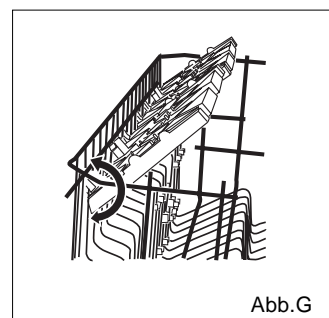

### ACHTUNG

Messer und andere Gebrauchsgegenstände mit scharfen Spitzen müssen mit der Spitze nach unten oder in waagrecht Lage in den Korb gelegt werden.

Spülprogramm	Geschirrtart z.B. Porzellan, Töpfe, Bestecke, Gläser etc.	Art der Speisereste z.B. von	Menge der Speisereste	Zustand der Speisereste	Programmbeschreibung	Geschirrspülmittel		Klarspüler
						Verlängerter Spülgang	Vorspülgang	
 Intensivprogramm	Unempfindlich	Suppen, Aufläufen, Soßen, Kartoffeln, Teigwaren, Reis, Eiern, gebratenen Speisen	viel	Stark haftend	Vorspülgang mit warmem Wasser. Verlängerter Spülgang bei 70°C. Nachspülen mit kaltem Wasser. Nachspülen mit heißem Wasser. Trocknen.	25g	5g	●
						15g	5g	●
 Normalspülprogramm					Vorspülgang mit warmem Wasser. Verlängerter Spülgang bei 55°C. Nachspülen mit kaltem Wasser. Nachspülen mit heißem Wasser. Trocknen.	25g	5g	●
						15g	5g	●
 ECO-Programm <small>(IEC-EN 50242)</small>		Suppen, Kartoffeln, Teigwaren, Reis, Eiern, gebratenen Speisen	wenig	gering haftend	Vorspülgang mit warmem Wasser. Verlängerter Spülgang bei 50°C. Nachspülen mit kaltem Wasser. Nachspülen mit heißem Wasser. Trocknen.	25g	5g	● (*)
						20g	5g	●
 Schnellspülprogramm	Gemischt	Kaffee, Kuchen, Milch, Wurst, kalten Getränken, Salate	sehr wenig	gering haftend	Kurzes Spülen bei 40 °C. Nachspülen mit kaltem Wasser.	15g	—	—
						10g	—	—
 Einweichen		Abduschen, wenn das Geschirr über mehrere Tage bis zum Spülen im Geschirrspüler aufbewahrt wird.			Kurzes Kaltspülprogramm, damit Speisereste nicht auf dem Geschirr antrocknen.	—	—	—
						—	—	—

Labormesswert nach europäischer Norm EN 50242.

Dauer in Minuten	Stromverbrauch in kWh	Wasserverbrauch in Litern
112	1.62	18
94	1.48	16
102	1.24	15
90	1.15	14
162	1.05	14
142	1.00	13
31	0.40	9
29	0.30	8
12	0.02	3
12	0.02	3

(\*)EN 50242 Vergleichsprüfungen mit Klarspüleinstellung: 5

## Wartung und Pflege

Regelmäßige Kontrolle und Wartung Ihrer Maschine hilft Fehler zu vermeiden, bevor sie auftreten. Dies spart Zeit und Ärger. Deshalb sollten Sie von Zeit zu Zeit einen aufmerksamen Blick in Ihren Geschirrspüler werfen.

### Gesamtzustand der Maschine

- Spülraum auf Ablagerungen von Fett und Kalk überprüfen. Finden sich solche Ablagerungen, dann:
- Maschine mit Reiniger gründlich durchspülen.

### Siebe

Die Siebe " 8 , 9 " halten grobe Verunreinigungen im Spülwasser von der Pumpe fern. Diese Verunreinigungen können die Siebe gelegentlich verstopfen.

- Nach jedem Spülen die Siebe auf Rückstände kontrollieren und gegebenenfalls reinigen.
- Nehmen Sie das Grobsieb " 8 " heraus und entnehmen Sie das Sieb " 9 ". Reste entfernen und Siebe unter fließendem Wasser reinigen.
- Sieb " 9 " und Grobsieb " 8 " wieder einsetzen.

### Sprüharme

Kalk und Verunreinigungen aus dem Spülwasser können Düsen und Lagerungen der Sprüharme " 10 " und " 11 " blockieren.

- Austrittsdüsen der Sprüharme auf Verstopfungen durch Speisereste kontrollieren.
- Gegebenenfalls den unteren Spüharm " 11 " nach oben abziehen. Oberen Sprüharm " 10 " abschrauben.
- Sprüharme unter fließendem Wasser reinigen.
- Sprüharme wieder einrasten bzw. festschrauben.

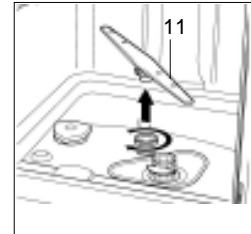
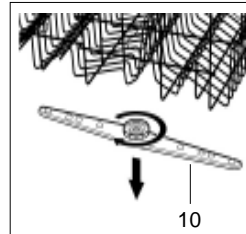
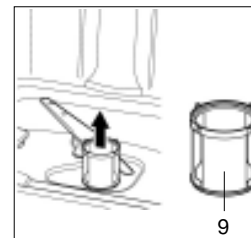
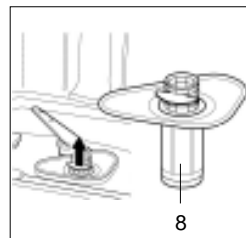

## Programmauswahl

Anhand der Geschirrrart und der Menge bzw. des Zustands der Speisereste können Sie aus der Programmübersicht eine genaue Zuordnung des notwendigen Programmes finden.

Den zugehörigen Programmablauf und die jeweiligen Programmdateien finden Sie im rechten Teil der Programmübersicht.

Ein Beispiel:

Für gemischtes Geschirr mit vielen und stark haftenden Speiseresten benötigen Sie das Programm « Normal»  .

## Spartipp

Bei wenig beladener Maschine genügt häufig das nächstschwächere Programm.

## Programmdateien

Die angegebenen Programmdateien beziehen sich auf Normalbedingungen.

Durch:

- unterschiedliche Geschirrmenge
- Zulufttemperatur des Wassers
- Wasserleitungsdruck
- Umgebungstemperatur
- Netzspannungstoleranzen
- und den maschinenbedingten Toleranzen (z.B. Temperatur, Wassermenge,...)

können größere Abweichungen auftreten. Beim Oberkorbspülen können sich der Energie- und Wasserverbrauch um bis zu 1/4 verringern. Die Wasserverbrauchswerte sind auf das Wasserhärteniveau 1 bezogen.

## Gerät einschalten

- Wasserhahn vollständig öffnen.
- Ein-Aus Taste "A" betätigen und Gerät einschalten. Die Programmleuchten "C1, C2, C3, C5 und C6" leuchten.
- Drücken Sie die Taste "B1". Die entsprechende Programmleuchte "C1" blinkt.
- 5 Sekunden nach Schließen der Tür ertönt ein akustischer Signalton, die Programmleuchte "C1" leuchtet und das Programm startet und läuft automatisch ab.

## Programmende

- Sechs akustische Signaltöne zeigen das Ende des Spülprogramms an und alle Programmleuchten leuchten auf.

## Gerät ausschalten

Einige Minuten nach Programmende:

- Nach Programmende Tür öffnen.
- Hauptschalter "A" ausschalten.
- Wasserhahn zudrehen (entfällt bei Aqua-Stop).
- Geschirr nach dem Abkühlen entnehmen.

## Programm unterbrechen

- Tür vorsichtig öffnen, es besteht die Gefahr, dass Wasser aus dem Gerät spritzt. Erst dann vollständig öffnen, wenn sich der Sprüharm nicht mehr dreht.
- Wird die Tür geöffnet, ertönt alle 30 Sekunden jeweils 10 mal ein akustischer Signalton.
- Bei Warmwasseranschluss oder wenn die Maschine bereits aufgeheizt hat und die Gerätetür geöffnet wurde, die Tür erst einige Minuten anlehnen und dann schließen. Andernfalls kann durch Expansion die Gerätetür aufspringen.

## Unterbrechung oder Änderung eines Spülprogramms nach Start des Spülablaufs

- Ein bereits gestartetes Spülprogramm kann nur geändert werden, wenn es nur kurze Zeit in Betrieb ist. Andernfalls kann das Spülmittel bereits aufgebraucht sein bzw. hat der Geschirrspüler schon das Spülwasser abgepumpt. In einem solchen Fall muss der Spülmittelbehälter neu aufgefüllt werden (siehe Abschnitt "Einfüllen des Behälters").
- Um ein bereits begonnenes Spülprogramm zu ändern, betätigen Sie die Taste "A". Alle Einstellungen werden dann aufgehoben. Zur Einstellung eines neuen Spülprogramms folgen Sie den Anweisungen im Abschnitt "Gerät einschalten".

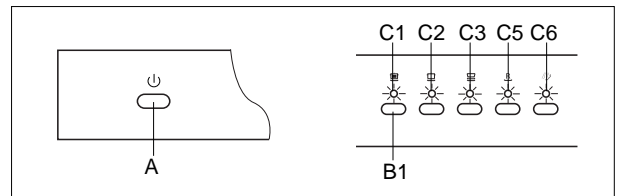

## So halte ich das Gerät in Topform

### Nach jedem Spülgang

Drehen Sie nach jedem Spülgang den Wasserhahn zu (nicht zutreffend bei Geräten mit Aquastop) und lassen Sie die Tür Ihres Geschirrspülers angelehnt, um die Bildung von Feuchtigkeit oder Gerüchen im Geräteinnern zu vermeiden.

### Netzstecker aus der Steckdose ziehen

Ziehen Sie vor jeder Reinigung bzw. Wartungsarbeiten den Netzstecker aus der Steckdose.

### Keine Lösungs- oder Scheuermittel verwenden

Reinigen Sie die äußeren Gehäuseteile des Gerätes weder mit Lösungs- noch mit Scheuermitteln, sondern mit einer warmen, milden Seifenlauge.

Eventuelle Flecken auf den inneren Gehäuseteilen sind mit einem mit Wasser und etwas Essig angefeuchteten Tuch, oder mit einem Spezialreiniger für Geschirrspüler zu entfernen.

### Bei einem Umzug

Bei einem Umzug sollte das Gerät möglichst aufrecht transportiert werden, im Notfall kann es auf die Rückseite gelegt werden.

### Dichtungen

Eine der Ursachen für die Entstehung von Gerüchen im Innern des Gerätes sind Speisereste, die sich in den Dichtungen festsetzen. Die Dichtungen sollten demnach regelmäßig mit einem feuchten Schwamm gereinigt werden.

**Die Tür sollte nicht in der geöffneten Stellung belassen werden, da dies eine Gefahr darstellen könnte.**

### Vor den Ferien

Bei längerer Abwesenheit empfehlen wir einen Spülgang bei leerem Gerät durchlaufen zu lassen. Danach den Netzstecker aus der Steckdose ziehen und den Wasserhahn abdrehen. Lassen Sie die Gerätetür angelehnt. Sie schonen hierdurch nicht nur die Dichtungen, sondern vermeiden die Bildung von Gerüchen.

## Kleine Fehler selbst beheben

Erfahrungsgemäß lassen sich die meisten Fehler, die im täglichen Betrieb auftreten, von Ihnen selbst beheben, ohne dass Sie den Kundendienst rufen müssen. Dies erspart natürlich Kosten und stellt sicher, dass die Maschine schnell wieder zur Verfügung steht. Die nachfolgende Übersicht soll Ihnen dabei helfen, die Ursachen von auftretenden Fehlern zu finden.

## Störungen...

### ...beim Einschalten

#### Das Gerät läuft nicht an.

- Sicherung im Haus ist nicht in Ordnung.
- Gerätestecker nicht eingesteckt.
- Gerätetür nicht richtig geschlossen.
- Programmtaste nicht gedrückt.
- Wasserhahn nicht geöffnet.
- Sieb am Wasserzulaufschlauch verstopft.
  - Das Sieb befindet sich am Anschluss des Aquastops bzw. des Zulaufschlauches.



#### Achtung

Denken Sie daran: Reparaturen dürfen nur durch den Fachmann durchgeführt werden. Durch unsachgemäße Reparaturen können erhebliche Schäden und Gefahren für den Benutzer entstehen.

### ...am Gerät

#### Wenn alle Programmleuchten " C " blinken:

Überprüfen Sie, ob:

- die Tür richtig geschlossen ist.

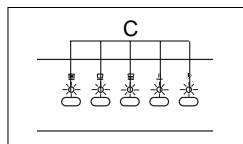

#### Wenn alle Programmleuchten " C1,C2,C3 " blinken:

Überprüfen Sie, ob:

- die Wasserversorgung aufgedreht und der Schlauch richtig angeschlossen ist.
- die Wasserversorgung im Haus in Ordnung ist und genügend Druck hat.
- der Wasserversorgungsschlauch eingeklemmt oder verbogen ist.
- der Filter für den Wasserversorgungsschlauch blockiert ist.
- der Ablaufschlauch zu niedrig verlegt wurde.

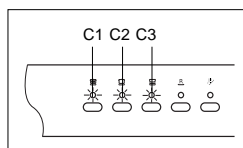

#### Wenn die Programmleuchten " C1,C3,C5 " blinken:

Überprüfen Sie, ob:

- der Wasserversorgungsschlauch eingeklemmt oder verbogen ist;
- der Ablaufschlauch zu hoch verlegt wurde.

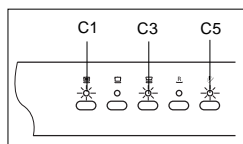

#### Wenn die Programmleuchten " C1,C2,C5 " blinken:

Überprüfen Sie, ob:

- der Ablaufschlauch zu niedrig verlegt wurde.

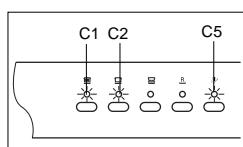

Falls nach Durchführung all dieser Überprüfungen der Geschirrspüler weiterhin eine Störung anzeigt: schalten Sie das Gerät aus, warten einige Minuten und schalten wieder ein. Sollten Sie den Fehler nicht beheben können, dann fordern Sie bitte, unter Angabe nachfolgender Daten, den nächstgelegenen, autorisierten Kundendienst an:

- Art der Störung
- Modellnummer ( Mod. ... ) Seriennummer (S/N . ...), ersichtlich auf dem seitlich an der Innentür angebrachten Typenschild.

#### Unterer Sprüharm dreht sich schwer.

- Sprüharm durch Kleinteile oder Speisereste blockiert.

#### Reinigerdeckel lässt sich nicht schließen.

- Dossierbehälter überfüllt.
- Mechanismus durch verklebte Reinigerreste blockiert.

#### Kontrollanzeigen gehen nach dem Spülen nicht aus.

- Hauptschalter noch eingeschaltet.

#### Reinigerreste kleben nach dem Spülen im Dosierbehälter.

- Dosierbehälter war beim Einfüllen feucht, Reiniger nur in trockenen Behälter einfüllen.

#### Nach Programmende bleibt Wasser im Gerät stehen

- Der Abwasserschlauch ist verstopft oder geknickt.
- Die Abwasserpumpe ist blockiert.
- Siebe sind verstopft.
- Das Programm ist noch nicht beendet. Programmende abwarten.

### ...beim Spülen

#### Ungewöhnliche Schaumbildung

- Handspülmittel in der Klarspülerzugabe.
- verchütteter Klarspüler kann beim nächsten Spülgang zu übermäßiger Schaumbildung führen, deshalb danebengelaufenes Klarspülmittel mit einem Lappen entfernen.

#### Gerät bleibt während des Spülens stehen

- Stromzufuhr unterbrochen.
- Wasserzulauf unterbrochen.

#### Schlagendes Geräusch beim Spülen

- Sprüharm schlägt an Geschirrtteile.

#### Klapperndes Geräusch beim Spülen

- Geschirrtteile nicht richtig eingeordnet.

#### Schlagendes Geräusch der Füllventile

- Ist durch die Verlegung der Wasserleitung verursacht und bleibt ohne Auswirkung auf die Maschinenfunktion. Abhilfe ist nicht möglich.

### ...am Geschirr

#### Es bleiben teilweise Speisereste am Geschirr kleben

- Das Geschirr war falsch eingeordnet, Wasserstrahlen konnten die Oberfläche nicht treffen.
- Der Geschirrkorb war überfüllt.
- Die Geschirrtteile sind aneinander gelegen.
- Zu wenig Reiniger eingefüllt.
- Zu schwaches Spülprogramm gewählt.
- Spüharmdrehung behindert, weil ein Geschirrtteil im Wege stand.
- Die Sprüharmdüsen sind durch Speisereste verstopft.
- Siebe sind verstopft.
- Siebe falsch eingesetzt.
- Abwasserpumpe blockiert.

### Auf Kunststoffteilen entstehen Verfärbungen

- Zu wenig Reiniger eingefüllt.
- Der Reiniger hat eine zu geringe Bleichwirkung. Reiniger mit Chlorbleiche verwenden.

### Es bleiben teilweise weiße Flecken am Geschirr, die Gläser bleiben milchig

- Zu wenig Reiniger eingefüllt.
- Klarspülermenge zu gering eingestellt.
- Trotz hoher Wasserhärte kein Speziialsalz eingefüllt.
- Enthärtungsanlage zu niedrig eingestellt.
- Der Deckel des Salzbehälters ist nicht fest zuge dreht.
- Wurde phosphatfreier Reiniger verwendet, zum Vergleich phosphathaltigen Reiniger ausprobieren.

### Geschirr wird nicht trocken

- Programm ohne Trocknung gewählt.
- Klarspülermenge zu niedrig eingestellt.
- Geschirr zu früh ausgeräumt.

## Hinweise

### Hinweis zur Entsorgung

Altgeräte sind kein wertloser Abfall! Durch umweltgerechte Entsorgung können wertvolle Rohstoffe wiedergewonnen werden.

Bei ausgedienten Geräten Netzstecker ziehen. Netzkabel durchtrennen und mit dem Stecker entfernen. Türverschluss zerstören. Sie verhindern damit, dass sich spielende Kinder einsperren und in Lebensgefahr kommen.

Ihr neues Gerät wurde auf dem Weg zu ihnen durch die Verpackung geschützt. Alle eingesetzten Materialien sind umweltverträglich und wieder verwertbar. Bitte helfen Sie mit und entsorgen Sie die Verpackung umweltgerecht.

Verpackung und ihre Teile nicht spielenden Kindern überlassen.

Erstickungsgefahr durch Faltpapier und Folien.

Über aktuelle Entsorgungswege informieren Sie sich bitte bei Ihrem Fachhändler oder bei Ihrer Gemeindeverwaltung.

### Allgemeines

- Unterbau- und integrierte Geräte, die nachträglich als Standgerät aufgestellt werden, müssen gegen Umkippen gesichert werden, z.B. durch Verschraubungen an der Wand oder durch Einbau unter einer durchgehenden Arbeitsplatte, die mit den Nachbarschränken verschraubt ist.
- Nur für Schweiz-Ausführung:  
Das Gerät kann ohne weiteres zwischen Holz- oder Kunststoffwände in eine Küchenzeile eingebaut werden. Wenn das Gerät nicht über Stecker angeschlossen wird, muss zur Erfüllung der einschlägigen Sicherheitsvorschriften installationsseitig eine allpolige Trennvorrichtung mit einer Kontaktöffnung von mind. 3mm vorhanden sein.

### Gläser bekommen stumpfes Aussehen

- Klarspülermenge zu niedrig eingestellt.

### Tee oder Lippenstiftreste sind nicht vollständig entfernt

- Der Reiniger hat eine zu geringe Bleichwirkung.
- Zu geringe Spültemperatur gewählt.

### Rostspuren am Besteck

- Besteck nicht ausreichend rostbeständig.
- Salzgehalt im Spülwasser zu hoch.
  - Deckel des Salzbehälters nicht fest zuge dreht.
  - Beim Salznachfüllen zu viel Salz verschüttet.

### Gläser werden stumpf und verfärben sich, die Beläge sind nicht abzuwischen

- Ungeeigneten Reiniger eingefüllt.
- Gläser nicht spülmaschinenbeständig.

### Auf Gläsern und Besteck verbleiben Schlieren, Gläser bekommen metallisches Aussehen

- Klarspülerzugabemenge zu hoch eingestellt.

### Hinweise für Vergleichsprüfungen nach EN 50242

Einordnung nach Normvorgabe

Einordnungsbeispiel: siehe Abb. 1, 2 und 3

Fassungsvermögen: 12 Maßgedecke

Vergleichsprogramm: ECO-Programm

Klarspülereinstellung: 5

Geschirrspülmittel: 25+5g



Abb. 1



Abb. 2

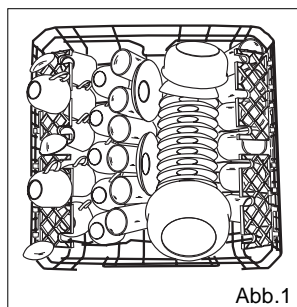

Abb. 3

Bei höhenverstellbarem Oberkorb muß der Oberkorb in die obere Stellung eingesetzt werden.

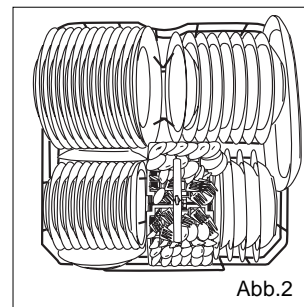
Im Falle von Abweichungen von den Vergleichsprüfungen nach EN 50242, z.B. Anschmutzungen, Geschirr- und Besteckart usw., ist vor Testbeginn mit dem Gerätehersteller Kontakt aufzunehmen.

Breite	60 cm
Tiefe	60 cm
Höhe	85 cm
Fassungsvermögen	12 Maßgedecke

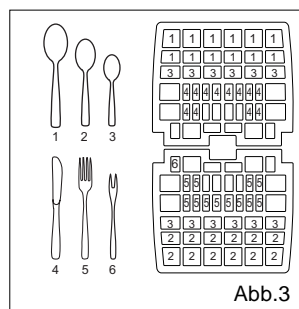
Anschluß-Wasserdruck	0.03-0.6MPa
Betriebsspannung	220-240V~ 50Hz
Maximale Stromstärke	10A
Leistung	1950W

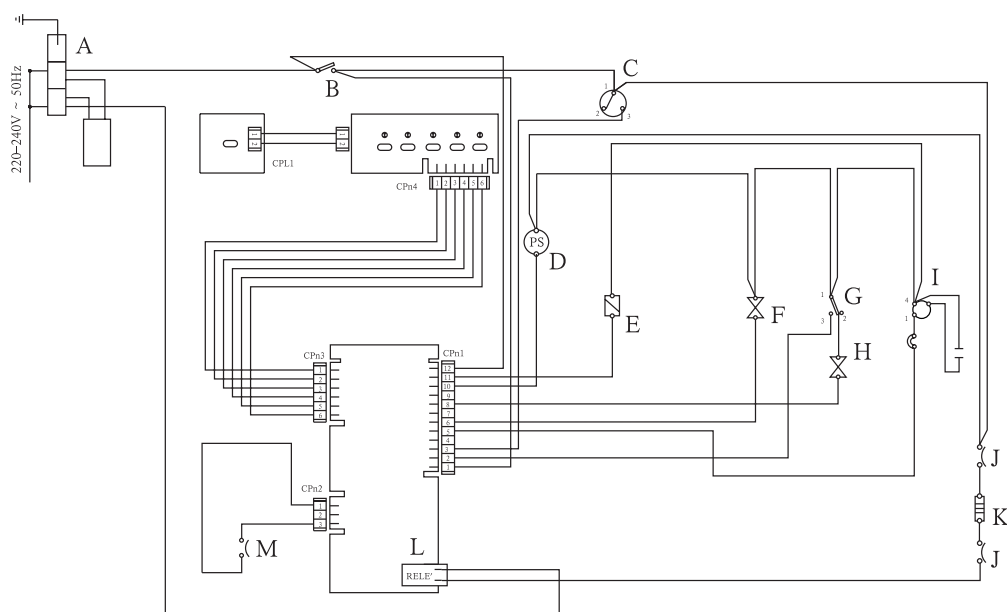

- |                                     |                           |                |
|-------------------------------------|---------------------------|----------------|
| A: Kabelbox                         | F: Ventil Wasserenthärter | K: Heizelement |
| B: Türschalter                      | G: Überlaufschalter       | L: Relais      |
| C: Druckschalter                    | H: Einlassventil          | M:T 50°C       |
| D: Motor Ablaufpumpe                | I: Motor Waschpumpe       |                |
| E: Waschmittel-und Klarspülbehälter | J: Temperaturbegrenzer    |                |



Das Symbol  auf dem Produkt oder seiner Verpackung weist darauf hin, dass dieses Produkt nicht als normaler Haushaltsabfall zu behandeln ist, sondern an einem Sammelpunkt für das Recycling von elektrischen und elektronischen Geräten abgegeben werden muss. Durch Ihren Beitrag zum korrekten Entsorgen dieses Produkts schützen Sie die Umwelt und die Gesundheit Ihrer Mitmenschen. Umwelt und Gesundheit werden durch falsches Entsorgen gefährdet.

Weitere Informationen über das Recycling dieses Produkts erhalten Sie von Ihrem Rathaus, Ihrer Müllabfuhr oder dem Geschäft, in dem Sie das Produkt gekauft haben.

## A la livraison

- Vérifiez immédiatement l'emballage et le lave-vaisselle pour voir s'ils présentent des dégâts dus au transport. Ne mettez jamais un appareil endommagé en service, prévenez votre fournisseur ou votre service après-vente.
- Veuillez vous débarrasser des matériaux d'emballage conformément à la réglementation applicable.

## Lors de l'installation

- Installez et branchez l'appareil conformément à la notice d'installation et de montage.
- Pendant toute la durée de l'installation, le lave-vaisselle doit être maintenu débranché du secteur.
- Vérifiez que le circuit de mise à la terre du secteur de la maison a été posé conformément à la réglementation.
- Les données de branchement électriques indiquées sur la plaque signalétique du lave-vaisselle et celles du secteur doivent concorder.
- N'intercalez jamais de rallonge entre la fiche mâle du lave-vaisselle et la prise femelle du secteur.
- Pour assurer la stabilité verticale nécessaire au lave-vaisselle, n'installez l'appareil encastrable que sous un plan de travail continu vissé aux meubles voisins.
- Une fois l'appareil installé, sa fiche mâle doit demeurer accessible.
- Sur certains modèles seulement:  
Le boîtier en plastique voisin à la prise d'eau contient une vanne électrique; dans le flexible d'arrivée se trouvent les lignes de branchement électrique. Ne sectionnez jamais ce flexible, ne plongez jamais le boîtier en plastique dans l'eau.
- Au cours de l'installation, assurez-vous que le cordon d'alimentation n'est pas plié ou écrasé de façon excessive, ce qui pourrait être dangereux.

## Utilisation quotidienne

- Le lave-vaisselle doit être utilisé exclusivement par des adultes, pour laver de la vaisselle et des ustensiles de cuisson.
- Cet appareil n'est pas conçu pour être utilisé par des enfants ou des personnes handicapées sans qu'une surveillance soit assurée.
- Ne vous asseyez et ne montez jamais sur la porte ouverte. L'appareil pourrait basculer.
- L'eau contenue dans le compartiment de lavage n'est pas potable.
- Ne rajoutez jamais de solvants dans le compartiment de lavage. Risque d'explosion.
- Pendant le déroulement du programme, ouvrez prudemment la porte. De l'eau risque en effet d'être projetée hors de l'appareil.
- Ne touchez en aucun cas la résistance pendant ou après un cycle de lavage.
- Règles essentielles qu'il convient d'observer au moment d'utiliser l'appareil:
  - Ne touchez jamais le lave-vaisselle lorsque vous êtes pieds nus ou lorsque vos mains ou vos pieds sont mouillés.
  - L'utilisation de rallonges et de prises multiples est à proscrire ;
  - Si l'appareil ne fonctionne pas correctement ou si l'entretien doit être effectué, débranchez l'appareil.
- La porte ne doit pas rester en position ouverte parce que cela présente un danger de coincement.

## Prudence avec les enfants

- Cet appareil n'est pas conçu pour être utilisé par des enfants ou des personnes handicapées sans qu'une surveillance soit assurée.
- Il est recommandé de tenir les jeunes enfants sous contrôle afin d'éviter qu'ils ne jouent avec le lave-vaisselle.
- Conservez les détergents hors de portée des enfants. Tenez les enfants à l'écart du lave-vaisselle lorsque celui-ci est ouvert.

## Si le lave-vaisselle est tombé en panne

- Si le lave vaisselle ne fonctionne pas, fermez le robinet d'arrivée d'eau et débranchez l'appareil. Puis, consultez le chapitre intitulé "Détection des pannes". Si vous ne pouvez résoudre le problème par vous-même, adressez-vous à un Service Après-vente.
- Les réparations doivent être réalisées exclusivement par du personnel spécialisé.
- Si le câble d'alimentation est endommagé, le remplacement doit être seulement effectué par le constructeur, son service technique agréé ou par du personnel qualifié, afin d'éviter des dangers électriques.
- Afin de garantir l'EFFICACITÉ et la SÉCURITÉ de l'appareil, nous vous conseillons :
  - de toujours vous adresser à un Service Après-vente agréé par le fabricant. Toujours utiliser des pièces d'origine.
  - Demander toujours l'utilisation de pièces détachées originales.

## Mise au rebut de l'appareil

- Pour la mise au rebut, rendez les appareils inutilisables en sectionnant le câble d'alimentation et en démontant le verrou de la porte.
- Débarrassez-vous de l'appareil en respectant la réglementation.



**Tension dangereuse**



### Avertissement:

**Des enfants pourraient s'enfermer dans l'appareil (risque d'asphyxie) ou se mettre dans d'autres situations dangereuses.**

**Pour cela: retirez la prise de secteur, coupez le câble de secteur et mettez-le de côté. Détruisez la fermeture de la porte en sorte que la porte ne ferme plus.**

## Comment installer l'appareil

Installez l'appareil à l'endroit souhaité. Le dos de l'appareil doit reposer contre le mur et les parois latérales doivent être parallèles aux parois du meuble adjacent ou du mur. Le lave-vaisselle est équipé de tuyaux d'alimentation et de vidange de l'eau. Ces tuyaux peuvent être installés à droite ou à gauche, pour faciliter l'installation correcte de l'appareil.

## Comment mettre l'appareil au niveau

Dès que l'appareil est mis en place, réglez les pieds du lave-vaisselle en les vissant ou en les dévissant jusqu'à ce que l'appareil soit au niveau. Dans tous les cas, l'appareil doit présenter une inclinaison inférieure à 2°. Une mise à niveau correcte de l'appareil est un gage de garantie pour des résultats satisfaisants.

## Raccordement à l'arrivée d'eau froide

Raccordez le tuyau d'arrivée d'eau froide à un connecteur 3/4 (gaz) fileté et assurez-vous qu'il est solidement fixé (voir fig.A). Quelques modèles sont équipés avec un tuyau Aquastop (voir fig.B). Un petit filtre d'eau est déjà inclus dans la partie fileté du raccord.

Si les conduits d'eau sont neufs ou n'ont pas été utilisés pendant une longue période, faites couler l'eau pour vous assurer qu'elle est propre et dépourvue d'impuretés. En ne prenant pas cette précaution, vous courez le risque de boucher le conduit d'arrivée d'eau et d'endommager l'appareil.

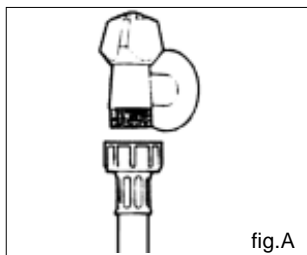

fig.A

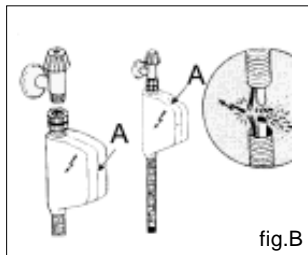

fig.B



### Avertissement:

**L'appareil doit être connecté au tuyau d'eau principal en utilisant les nouveaux tuyaux flexibles et les anciens tuyaux flexibles ne doivent pas être utilisés de nouveau.**

## Protection contre les risques d'inondation

Votre lave-vaisselle est équipé d'un dispositif qui coupe l'arrivée d'eau lorsqu'un problème survient au niveau du tuyau d'alimentation ou en cas de fuite à l'intérieur de l'appareil, afin d'éviter que ces incidents ne provoquent des dégâts à votre habitation. Si, pour une raison quelconque, le boîtier renfermant les composants électriques est endommagé, débranchez immédiatement l'appareil. Afin de garantir le fonctionnement correct du dispositif de protection contre les inondations, il est nécessaire que le boîtier "A" traversé par le tuyau d'alimentation soit fixé au robinet d'arrivée d'eau comme illustré dans la fig.B. Seul ce type de raccordement est valable. Ne sectionnez en aucun cas le tuyau d'alimentation car il contient des composants électriques sous tension. Si la longueur du tuyau est insuffisante pour garantir un raccordement correct, remplacez-le par un tuyau de longueur appropriée. Vous pouvez vous procurer ce tuyau auprès de revendeurs spécialisés ou d'un Service Après-vente agréé.

## Raccordement du tuyau de vidange

Introduisez le tuyau de vidange dans une conduite de vidange d'un diamètre de 4cm minimum, ou déposez-le directement dans l'évier en veillant à ce qu'il ne soit ni plié ni écrasé. Utilisez le support en plastique prévu à cet effet, fourni avec l'appareil (voir fig. C). L'extrémité libre du tuyau doit se trouver à une hauteur comprise entre 40 et 100cm et ne doit pas être immergée dans l'eau. Si nécessaire utilisez le support en plastique fourni avec l'appareil pour créer un syphone (voir fig. C).

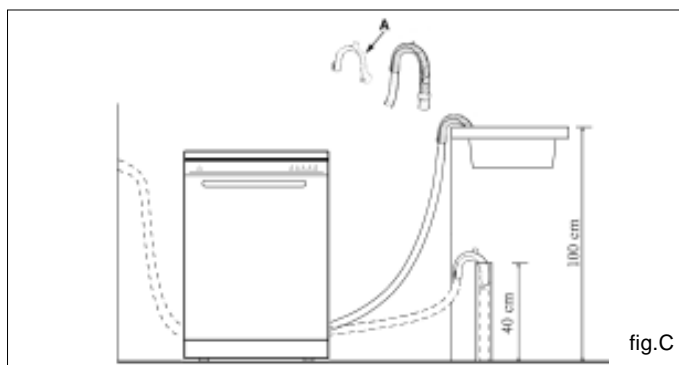

fig.C



### Avertissement:

**Le support en plastique doit être solidement fixé au mur pour éviter que le tuyau ne se déplace et que de l'eau ne se répande au sol.**

## Branchement électrique

Après vous être assuré que la tension d'alimentation et la fréquence de votre habitation correspondent à celles figurant sur la plaque signalétique (située sur la paroi intérieure en acier inoxydable de la porte de votre appareil), et que l'installation électrique est prévue pour supporter la tension maximale indiquée sur la plaque signalétique, introduisez la fiche dans une prise du secteur correctement reliée à la masse (la mise à la terre de l'appareil est obligatoire aux termes de la loi).

Si la prise du secteur et la fiche de l'appareil ne sont pas de même type, remplacez la fiche. N'utilisez en aucun cas de rallonges ou autres. Risque de surchauffe et feu!



### Avertissement:

**La prise du lave-vaisselle doit être accessible même quand l'appareil est encastré pour que la maintenance puisse être faite en toute sécurité.**



## Premier plan (bandeau de commande)

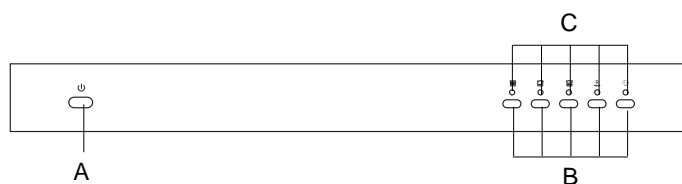

**A** Touche Marche-Arrêt

**C** Indicateur Programmes

**B** Touche Choix Programmes

## Premier plan (l'intérieur)

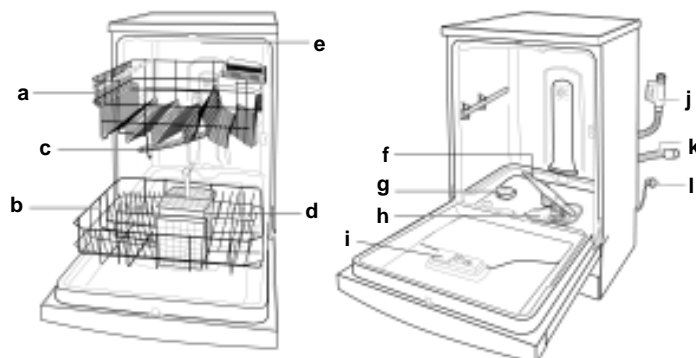

**a** Panier supérieur

**b** Panier inférieur

**c** Bras d'aspersion supérieur

**d** Panier à couverts

**e** Troisième bras d'aspersion

**f** Bras d'aspersion inférieur

**g** Bouchon du réservoir à sel

**h** Filtre de lavage

**i** Distributeur de détergent et de liquide de rinçage

**j** Tuyau arrivée d'eau avec Aquastop

**k** Tuyau de vidange

**l** Câble branchement secteur

## Gamme des modèles

Modèle	Couleur
DW12-PFE1	Blanc
DW12-PFE1ME	Argent
DW12-PFE1SS	Acier Inox

Le choix du lave-vaisselle avec ou sans grande poignée d'ouverture de la porte est possible.

## Comment remplir le réservoir de sel ?

### Sel

Le degré de dureté de l'eau varie d'un endroit à l'autre. Si l'eau qui alimente votre lave-vaisselle est dure, des dépôts se formeront sur la vaisselle et sur les ustensiles de cuisson.

Cet appareil est équipé d'un système d'adoucissement spécial qui utilise un sel spécialement conçu pour éliminer le calcaire et les minéraux présents dans l'eau.

### Comment remplir l'adoucisseur

Utilisez exclusivement du sel spécial pour lave-vaisselle. Le réservoir de sel est situé en dessous du panier inférieur et doit être rempli de la manière suivante :

- En utilisant le tableau pour la dureté de l'eau vous pouvez calculer l'autonomie en temps et après vous remplissez le sel.
- Enlevez le panier inférieur, puis dévissez le bouchon du distributeur de sel et enlevez-le.
- Si vous remplissez le réservoir de sel pour la première fois, remplissez-le d'eau.
- Placez l'extrémité de l'entonnoir (fourni) dans l'orifice et versez 2kg de sel environ. Il est normal qu'une petite quantité d'eau s'échappe du distributeur de sel.
- Revissez soigneusement le bouchon.



### Réglage de la quantité de sel

Le lave-vaisselle est conçu de manière à ce que vous puissiez régler la quantité de sel nécessaire, en fonction du degré de dureté de l'eau de votre habitation. Ceci, afin de permettre d'optimiser et d'adapter la quantité de sel utilisée lors de chaque lavage en limitant celle-ci au minimum. Adressez-vous à votre société locale de distribution de l'eau pour connaître la classe de dureté de votre zone.

Pour régler la quantité de sel nécessaire, procédez de la façon suivante :

- Dévissez le bouchon du réservoir de sel.
- Le réservoir de sel est doté d'une rondelle sur laquelle figure une flèche (voir la figure ci-contre).
- Au besoin, tournez la rondelle dans le sens inverse des aiguilles d'une montre, de la position "-" vers la position "+", en fonction du degré de dureté de l'eau.

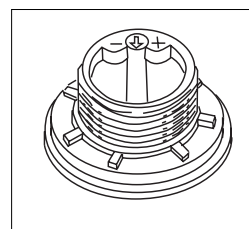

### Durété de l'eau

Niveau	°fH	°dH	mmol/l	Position sélecteur	Consommation sel (grammes/cycle)	Autonomie (cycles/2kg.)
1	0 ÷ 14	0 ÷ 17	0 ÷ 1,7	/	0	/
2	14 ÷ 36	18 ÷ 44	1,8 ÷ 4,4	"-"	20	60
3	36 ÷ 71	45 ÷ 89	4,5 ÷ 8,9	MED	40	40
4	>71	>89	>8,9	"+"	60	25



### Remarque importante :

**Afin d'éviter la formation de rouille, remplissez le distributeur de sel juste avant de lancer un cycle de lavage.**

## Liquide de rinçage

Ce produit permet de faire briller votre vaisselle et facilite le séchage sans laisser de traces. Le distributeur de liquide de rinçage est situé sur la paroi intérieure de la porte. Remplissez-le au bout de 80 lavages (ou lorsque l'indicateur de niveau de liquide de rinçage clignote - sur les modèles qui en sont équipés). Si l'indicateur de niveau du liquide de rinçage "1" est transparent il faut remplir du liquide de rinçage.

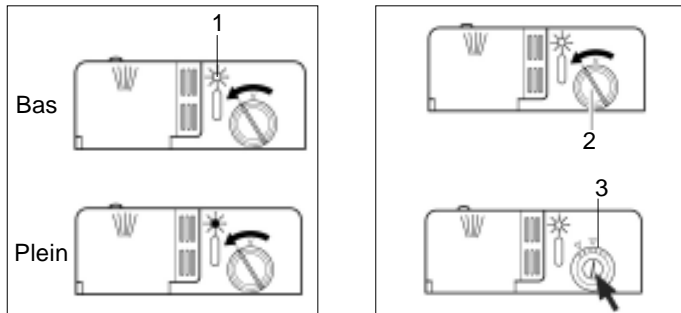

## Comment remplir le distributeur de liquide de rinçage

Pour ouvrir le distributeur de liquide de rinçage, tournez le bouchon "2" dans le sens inverse des aiguilles d'une montre et remplissez le distributeur en veillant à ne pas faire déborder le liquide. Vous pouvez régler la quantité de liquide de rinçage nécessaire en tournant la vis de réglage "3", située en dessous du bouchon "2", à l'aide d'un tournevis. Il existe 6 positions de réglage; la position 3 correspond à la quantité normale.



### Remarque importante :

**Une quantité de liquide de rinçage correctement dosée améliore le séchage. Si vous constatez des gouttes d'eau ou des taches sur votre vaisselle, il convient de régler le dosage sur une position supérieure. Si les assiettes présentent des striures blanches, réglez le dosage sur une position inférieure.**

## Détergent et liquide de rinçage

### Détergent

Utilisez exclusivement un détergent spécial pour lave-vaisselle. Remplissez le distributeur de détergent avant de lancer un nouveau cycle de lavage, en respectant les instructions fournies dans le "Tableau des programmes." Le distributeur de détergent est situé sur la paroi intérieure de la porte.

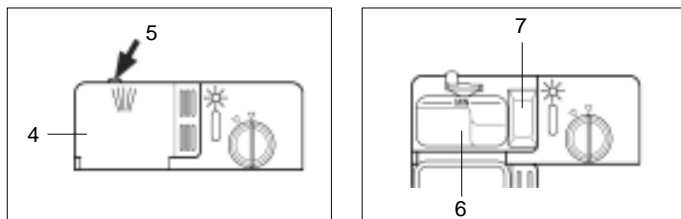

### Comment remplir le distributeur de détergent

- Pour ouvrir le couvercle "4" du distributeur, appuyez sur la touche "5".
- Versez le détergent destiné au cycle de lavage dans le compartiment "6".
- Versez le détergent destiné au prélavage dans le compartiment "7".
- Dès que vous avez rempli le distributeur de détergent, refermez le couvercle et appuyez jusqu'à ce que vous entendiez un déclic.



### Avertissement :

**Afin de pouvoir refermer aisément le couvercle, nettoyez les bords de celui-ci en éliminant toute trace de détergent.**

## Vaisselle inadéquate

### Nous déconseillons de laver au lave-vaisselle:

Les pièces de couvert de vaisselle en bois car elles se délavent et leur aspect se dénature avec le temps; les colles à bois qu'elles contiennent ne sont pas non plus adaptées aux températures régnant dans le lave-vaisselle. N'y lavez pas non plus les verres et vases à décors délicats, en particulier les pièces de vaisselle anciennes impossibles à renouveler. Ces décors anciens n'ont pas été prévus pour le lave-vaisselle.

Autres pièces inadaptées: pièces en plastiques sensibles à l'eau très chaude, vaisselle en cuivre et en étain. Les décors en verre, les pièces en aluminium et en argent peuvent se décolorer et pâlir au lavage en lave-vaisselle. Certaines variétés de verre peuvent s'opacifier après quelques passages dans l'appareil. Par ailleurs, les matériaux très absorbants comme les éponges et serviettes ne sont pas lavables au lave-vaisselle.

### Recommandation

N'achetez désormais que de la vaisselle dont le fabricant confirme son adéquation au lave-vaisselle.

### Verres et vaisselle endomma

#### Causes:

- Nature et processus de fabrication du verre.
- Composition chimique du détergent.
- Température de l'eau et durée du programme sur le lave-vaisselle.

#### Recommandation:

- Utilisez des verres et de la porcelaine déclarés inaltérables au lave-vaisselle par son fabricant.
- Utilisez un détergent dont l'emballage mentionne qu'il ménage la vaisselle. Consultez les fabricants de détergent.
- Sélectionnez un programme de courte durée et ayant la plus basse température possible.
- Pour empêcher qu'ils s'endommagent, sortez les verres et les couverts du lave-vaisselle le plus rapidement possible une fois le programme terminé.



### Remarque:

**Ne lavez jamais au lave-vaisselle les pièces de vaisselles salies par des cendres, de la cire, de la graisse minérale ou de la peinture.**

Avant de ranger la vaisselle dans votre lave-vaisselle, éliminez tous les résidus d'aliments pour éviter que le filtre ne se bouche, ce qui compromettrait les résultats de lavage.

Si des aliments carbonisés et par conséquent très difficiles à détacher sont présents dans le fond de vos cocottes et casseroles, faites-les tremper avant de les laver au lave-vaisselle. Ceci permettra de ne pas effectuer de cycles de lavage supplémentaires.

Tirez le panier vers vous afin de faciliter le chargement de la vaisselle.

## Comment utiliser le panier inférieur

Nous vous conseillons de ranger les articles nécessitant un lavage plus puissant sur le panier inférieur : cocottes, casseroles, couvercles, plats de service et saladiers, comme représenté dans la figure de droite.

Il est recommandé de ranger les plats de service et les couvercles sur les côtés du panier afin de ne pas entraver la rotation du bras d'aspersion supérieur.

- Rangez toujours les cocottes, saladiers, etc. en les retournant (voir la fig.D).
- Rangez les cocottes profondes en les inclinant pour permettre à l'eau de s'écouler.
- Le panier à couverts peut être réduit de moitié (voir la fig.E), ce qui permet de n'utiliser qu'une des deux sections lorsque la quantité de couverts est peu importante. Dans ce cas, vous disposez de plus d'espace pour ranger des cocottes ou des casseroles supplémentaires. Vous pouvez également placer le panier à couverts dans le panier supérieur.
- Rangez les couverts dans le panier à couverts en positionnant la manche vers le bas; si le panier dispose de paniers latéraux, disposez chaque cuillère dans les fentes prévues à cet effet. Les ustensiles particulièrement longs doivent être rangés à l'horizontal, dans la partie avant du panier supérieur.

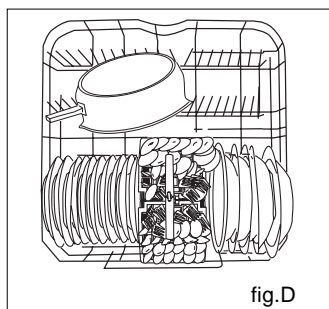

fig.D

Charge normale

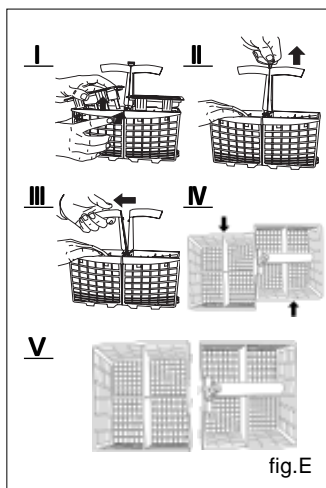

fig.E

## Comment utiliser le panier supérieur

Le panier supérieur est conçu pour recevoir de la vaisselle plus fragile et légère telle que verres, tasses à café et à thé, saucières, de même que des assiettes, de petits bols et des casseroles peu profondes (si elles ne sont pas trop sales).

- Installez la vaisselle et les ustensiles de cuisson de façon à ce qu'ils ne puissent être déplacés par le jet d'eau.
- Le panier supérieur peut être réglé en hauteur (voir la fig.F).

**Ajustez le panier supérieur à un niveau plus haut et vous aurez plus d'espace pour charger des casseroles et plats plus grands dans le panier.**

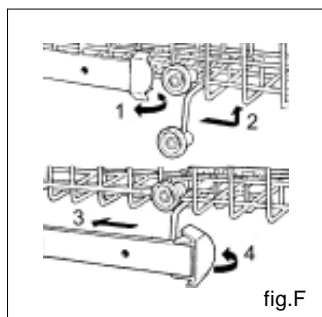

fig.F

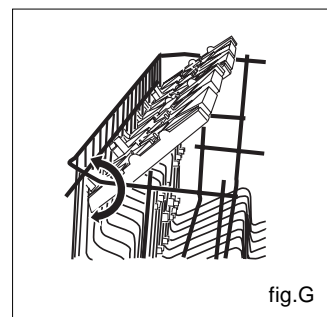

fig.G

## L'étagère





Appuyez les verres hauts et les verres à pied contre le bord de l'étagère, pas contre la vaisselle.

Les verres, les tasses et les grands bols se rangent sur l'étagère du haut. Vous pouvez faire basculer l'étagère dans les deux sens (voir la fig.G).



### Avertissement:

**Les couteaux et d'autres outils pointus doivent être mis dans le panier avec leur point vers le bas ou placés horizontalement.**

Programme de lavage	Type de vaisselle Par ex. Porcelaine, casseroles, couverts, verres, etc.	Type de résidus alimentaires, par ex. de	Quantité de résidus alimentaires	Etat des résidus alimentaires	Description du cycle	Détergent		Liquide de rinçage
						Lavage prolongé	Pré-lavage	
 Lavage intensif	Résistante	Soupes, soufflés, sauces, pommes de terre, pâtes, riz, oeufs, plats rôtis	Grande	Très adhérents	Prélavage à l'eau chaude. Lavage prolongé à 70°C. Rinçage à l'eau froide. Rinçage à l'eau chaude. Séchage.	25g	5g	●
						15g	5g	●
 Lavage Normal	Résistante	Soupes, soufflés, sauces, pommes de terre, pâtes, riz, oeufs, plats rôtis	Grande	Très adhérents	Prélavage à l'eau chaude. Lavage prolongé à 55°C. Rinçage à l'eau froide. Rinçage à l'eau chaude. Séchage.	25g	5g	●
						15g	5g	●
 Lavage léger (IEC-EN50242)	Résistante	Soupes, pommes de terre, pâtes, riz, oeufs, plats rôtis	Faible	Peu adhérents	Prélavage à l'eau chaude. Lavage prolongé à 50°C. Rinçage à l'eau froide. Rinçage à l'eau chaude. Séchage.	25g	5g	● (*)
						20g	5g	●
 Programme Rapide	Mixte	Café, gâteaux, lait, charcuterie, boissons froides, salades	Très faible	Peu adhérents	Lavage rapide à 40°C. Rinçage à l'eau chaude.	15g	—	—
						10g	—	—
 Trempage	Mixte	Passer la vaisselle sous le robinet si elle doit séjourner plusieurs jours dans le lave-vaisselle avant le lavage.			Lavage rapide à froid pour éviter que des résidus d'aliments ne sèchent sur la vaisselle.	—	—	—
						—	—	—

Valeurs mesurées en laboratoire, conformes à la norme européenne EN 50242.

Durée en minutes	Consommation d'énergie en kWh	Consommation d'eau en litres
112	1.62	18
94	1.48	16
102	1.24	15
90	1.15	14
162	1.05	14
142	1.00	13
31	0.40	9
29	0.30	8
12	0.02	3
12	0.02	3

(\*) Essais comparatifs selon EN 50242 avec réglage du liquide de rinçage: 5

## Nettoyage et entretien

Un contrôle et un entretien régulier de votre machine aideront à anticiper les pannes. Vous économiserez de l'argent et de l'énergie. Pour cette raison, examinez de temps en temps soigneusement l'intérieur de votre lave-vaisselle.

### Etat général de l'appareil

- Vérifiez si le compartiment de lavage présente des dépôts de graisse et de tartre.

- Si vous trouvez de tels dépôts:

Lavez la machine à fond avec du détergent.

### Filtres

Les filtres "8,9" empêchent les souillures grossières contenues dans l'eau de rinçage de s'approcher de la pompe.

- Après chaque rinçage, vérifiez si les filtres présentent des résidus alimentaires; le cas échéant, nettoyez-les.
- Après avoir détaché le microfiltre "8", vous pouvez extraire l'ensemble filtrant "9". Enlevez les résidus puis nettoyez les filtres sous l'eau courante.
- Remettez l'ensemble filtrant "9" en place puis remettez le microfiltre "8".

### Bras pivotants d'aspersion

Le tartre et les impuretés en suspension dans l'eau de vaisselle peuvent boucher les buses; les dépôts risquent, eux, de bloquer les bras pivotants d'aspersion "10" et "11".

- Vérifiez si des résidus alimentaires bouchent les buses de sortie des bras pivotants d'aspersion.
- Le cas échéant, soulevez le bras rotatif inférieur "11".
- Dévissez le bras rotatif supérieur "10".
- Nettoyez les bras rotatifs sous l'eau du robinet.
- Faites réencranter le bras rotatif inférieur et revissez le bras rotatif supérieur.

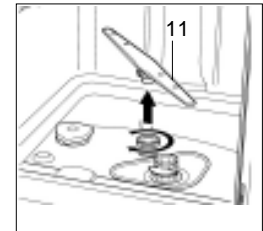
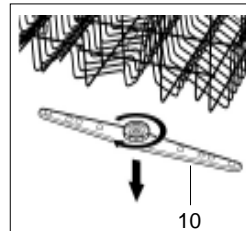
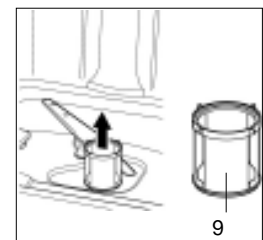
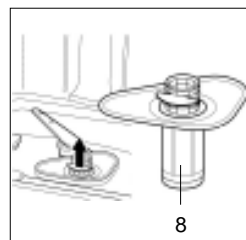

## Sélection du programme

Le type de vaisselle, la quantité et l'état des résidus alimentaires vous permettent, en consultant le tableau des programmes de déterminer celui dont vous avez besoin. Le déroulement du programme et les données qui lui correspondent se trouvent à droite du tableau des programmes. Exemple:

En présence de vaisselle mixte comportant de nombreux résidus alimentaires très adhérents, vous aurez besoin du programme « Normal»  .

## Conseil économie

Si le lave-vaisselle est peu chargé, le programme immédiatement inférieur suffit bien souvent.

## Données de programme

Les données de programme énoncées ci-après se réfèrent à des conditions normales. Les paramètres suivants:

- Quantités variables de vaisselle
- Température d'arrivée de l'eau
- pression dans les conduites d'eau
- Température ambiante
- variations de la tension secteur
- Et les tolérances propres au lave-vaisselle (par ex. la température, la quantité d'eau...)

peuvent provoquer des déviations assez importantes. La consommation d'eau se réfère à une dureté de l'eau de niveau "1".

## Mise en service de l'appareil

- Ouvrez le robinet d'eau.
- Appuyez sur la touche "A" pour mettre en service l'appareil. Tous les indicateurs de programme "C1,C2,C3,C5,C6" s'allument.
- Appuyez sur la touche "B1", l'indicateur de programme "C1" clignote.
- 5 secondes après la fermeture de la porte l'indicateur "C1" brille et le lave-vaisselle émet un signal sonore, le programme se met en route automatiquement.

## Fin du programme

- Six signaux sonores indiquent la fin du programme et tous les indicateurs de programme s'allument.

## Mise hors service de l'appareil

Quelques minutes après la fin du programme:

- Eteignez l'appareil en appuyant sur la touche "A".
- Ouvrez la porte.
- Fermez le robinet d'eau (opération inutile si le lave-vaisselle est équipé d'une vanne Aquastop).
- Une fois la vaisselle refroidie, retirez-la.

## Interruption d'un programme

- Ouvrez la porte. Attention, il se peut que l'eau éclabousse et coule de l'appareil. Attendez que le bras d'aspersion se soit immobilisé avant d'ouvrir la porte en grand.
- Si la porte est ouverte un signal sonore retentit 10 fois toutes les 30 secondes.
- Si le lave-vaisselle est raccordé à l'eau chaude ou s'il a déjà chauffé et que vous avez ouvert la porte, laissez-la d'abord entrebâillée quelques minutes puis refermez-la. Si vous ne le faites pas, elle risque de s'ouvrir toute seule sous l'effet de la dilatation.

## Comment annuler ou modifier les réglages d'un cycle en cours

- Un cycle en cours ne peut être modifié que s'il a été lancé peu de temps avant. Si tel n'est pas le cas, il se peut que le détergent ait déjà été utilisé et que l'appareil ait déjà effectué la vidange de l'eau de lavage. Dans ce cas, il est nécessaire de remplir à nouveau le distributeur de détergent (voir le paragraphe intitulé "Comment remplir le distributeur de détergent").
- Si vous souhaitez modifier un cycle en cours, appuyez sur la touche "A": tous les réglages seront annulés. Pour régler un nouveau cycle, suivez les instructions contenues dans le paragraphe intitulé "Mise en service de l'appareil".

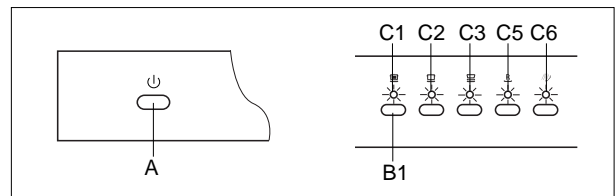

## Comment maintenir votre lave-vaisselle en bon état de fonctionnement

### Après chaque lavage

Après chaque lavage, fermez le robinet d'arrivée d'eau et laissez la porte légèrement entrouverte, de façon à libérer les moisissures et les odeurs susceptibles de se former à l'intérieur de l'appareil.

### Débrancher l'appareil

Débranchez toujours l'appareil avant de procéder aux opérations de nettoyage ou d'entretien. Ne prenez aucun risque.

### Éviter les solvants et les produits d'entretien abrasifs

Pour le nettoyage de l'extérieur et des parties en caoutchouc de l'appareil, n'utilisez en aucun cas de solvants ou de produits d'entretien abrasifs. Utilisez un chiffon imbibé d'une solution d'eau chaude et de savon.

Pour enlever les taches ou salissures présentes sur la surface intérieure de votre appareil, utilisez un chiffon que vous tremperez dans une solution d'eau et de vinaigre blanc, ou un produit d'entretien spécifique pour lave-vaisselle.

### Comment déplacer votre appareil

Si vous devez déplacer votre appareil, veillez à le laisser dans la position verticale. Si cela est absolument nécessaire, il peut éventuellement être posé sur le dos.

### Joints

La présence de résidus d'aliments dans les interstices des joints du lave-vaisselle constitue l'un des facteurs influençant la formation d'odeurs à l'intérieur de celui-ci. Nettoyez régulièrement les joints avec une éponge pour éviter cet inconvénient.

**Ne laissez pas la porte ouverte puisqu'elle risque de vous trébucher.**

### Absence prolongée

En cas d'absence prolongée, il est conseillé de lancer un cycle de lavage à vide, de débrancher l'appareil, de fermer le robinet d'arrivée d'eau et de laisser la porte de l'appareil légèrement entrouverte. Cette précaution permet d'allonger la durabilité des joints et empêche la formation de mauvaises odeurs à l'intérieur du lave-vaisselle.

## Remédier soi-même aux petites pannes

L'expérience montre que la plupart des dérangements survenant à l'usage quotidien peuvent être supprimés sans avoir à appeler le service après-vente. Ceci économise évidemment des frais et remet rapidement l'appareil en bon fonctionnement. Le récapitulatif ci-après vous aidera à trouver les causes des dérangements

### Dérangements...

#### ...à la mise en service

##### L'appareil ne démarre pas

- Fusibles de la maison grillés.
- Fiche mâle de l'appareil débranchée de la prise secteur.
- Porte de l'appareil incorrectement fermée.
- Touche de programmation pas enfoncée.
- Robinet d'eau pas ouvert.
- Filtre du flexible d'arrivée d'eau bouché.
  - Le crible se trouve sur le raccord de l'Aquastop et du flexible d'arrivée d'eau.



#### Attention

**Les réparations ne doivent être effectuées que par un spécialiste. Des réparations inexpertes s'assortissent d'un risque de dégâts considérables et peuvent mettre en danger la vie de l'utilisateur.**

#### ...sur l'appareil

##### Si tous les indicateurs de programme "K" clignotent:

###### Contrôlez si:

- la porte est fermée correctement.

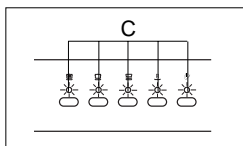

##### Si tous les indicateurs de programme "K1,K2,K3" clignotent:

###### Contrôlez si:

- le robinet d'arrivée d'eau est ouvert et que le tuyau d'alimentation est raccordé correctement ;
- l'alimentation en eau de votre habitation n'a pas été coupée et que la pression est suffisante ;
- le tuyau d'alimentation n'est ni écrasé ni plié;
- le filtre du tuyau d'alimentation n'est pas obstrué.
- le tuyau de vidange est disposé trop bas.

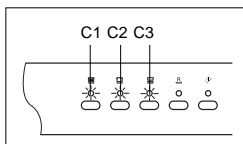

##### Si les indicateurs de programme "K1,K3,K5" clignotent:

###### Contrôlez si:

- le tuyau de vidange n'est ni écrasé ni plié.
- le tuyau de vidange est disposé trop haut.

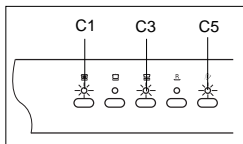

##### Si les indicateurs de programme "K1,K2,K5" clignotent:

###### Contrôlez si:

- le tuyau de vidange est disposé trop bas.

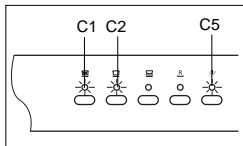

Si toutes ces contrôles sont réalisés et toute fois l'erreur persisterait, veuillez mettre hors service le lave-vaisselle. Attendez quelques minutes et remettez-le en service. Si le lave-vaisselle ne fonctionne toujours pas et/ou que le problème persiste, adressez-vous à votre Service Après-vente le plus proche en indiquant :

- le type de panne ;
- le type d'appareil et le numéro du modèle (Mod...) ainsi que le numéro de série (S/N...), qui figurent sur la plaque signalétique située sur la paroi intérieure de la porte.

##### Le bras pivotant d'aspersion inférieur tourne difficilement

- Bras bloqué par des couverts ou par des résidus alimentaires

##### Le couvercle du compartiment à détergent refuse de se fermer

- Compartiment de dosage excessivement rempli.
- Mécanisme bloqué par des restes de détergent collés.

##### Les indicateurs de contrôle ne s'éteignent pas après le lavage

- Interrupteur principal encore en service.

##### Après le lavage, des restes de détergent collent dans le réservoir de dosage

- Le réservoir de dosage était mouillé au moment où vous l'avez rempli. Ne versez le détergent que dans le réservoir sec.

##### L'eau ne s'écoule pas à l'égout en fin de programme

- Flexible de vidange bouché ou plié.
- Pompe de vidange bloquée.
- Les filtres sont bouchés.
- Le programme n'est pas encore terminé. Attendez la fin du programme.

#### ...Lors du lavage

##### Production inhabituelle de mousse

- Présence de liquide pour la vaisselle dans le dispositif de dosage du liquide de rinçage.
- Du produit de rinçage répandu peut conduire à une formation excessive de mousse lors du processus de rinçage suivant, c'est pourquoi enlevez le produit de rinçage répandu avec un chiffon.

##### L'appareil s'arrête pendant le lavage

- Coupure de courant.
- Alimentation en eau coupée.

##### Bruits de percussion pendant le lavage

- Le bras pivotant d'aspersion percute des pièces de la vaisselle.

##### Cliquets pendant le lavage

- Pièces de vaisselle incorrectement rangées.

##### Les vannes de remplissage émettent un bruit de claquement

- Ceci est dû au tracé de la conduite d'eau domestique et n'influe aucunement sur le fonctionnement de la machine. Aucun remède possible.

#### ...vaisselle mal lavée

##### Des résidus alimentaires adhèrent contre la vaisselle

- Vaisselle mal rangée, les jets d'eau n'ont pas pu atteindre ses surfaces.
- Panier excessivement rempli de vaisselle.
- Les pièces de vaisselle se touchent.
- Vous n'avez pas mis assez de détergent.
- Vous avez choisi un programme de lavage pas assez puissant.
- Une pièce de vaisselle a empêché la rotation du bras pivotant d'aspersion.
- Des résidus alimentaires obstruent les buses du bras pivotant d'aspersion.
- Les filtres sont bouchés.
- Filtres incorrectement installés.
- Pompe de vidange bloquée.

### Les pièces en plastique se décolorent

- Vous n'avez pas versé assez de détergent.
- Le détergent a un effet blanchissant insuffisant. Utilisez un détergent avec agent de blanchiment chloré.

### Des taches en partie blanches demeurent sur la vaisselle. Les verres ont un voile laiteux

- Vous n'avez pas versé assez de détergent.
- Quantité de liquide de rinçage réglée trop faible.
- Vous n'avez pas versé de sel spécial dans l'appareil bien que l'eau soit très dure.
- L'adoucisseur d'eau est réglé trop bas.
- Vous n'avez pas correctement vissé le couvercle du réservoir de sel.
- Si vous avez utilisé un détergent sans phosphate, essayez-en au phosphate.

### La vaisselle ne sèche pas

- Vous avez choisi un programme sans séchage.
- Vous avez réglé le liquide de rinçage sur une trop faible quantité.
- Vous avez sorti la vaisselle trop tôt.

### Les verres n'étincellent pas

- Vous avez réglé le liquide de rinçage sur une trop faible quantité.

### Les traces de thé ou rouge à lèvres ne sont pas complètement enlevées

- Le détergent a un effet blanchissant insuffisant.
- Température de lavage réglée trop basse.

### Traces de rouille sur les couverts

- Couverts imparfaitement inoxydables.
- Teneur en sel de l'eau de lavage excessive.
  - Couvercle du réservoir de sel pas vissé à fond.
  - Vous avez répandu trop de sel lors du remplissage de son réservoir.

### Les verres prennent un voile opaque et décolorent.

### Les revêtements indésirables refusent de partir

- Vous avez versé un détergent inapproprié.
- Ces verres ne sont pas lavables au lave-vaisselle.

### Les verres et les couverts présentent des stries, les verres prennent un aspect métallique

- Le dosage du liquide de rinçage est réglé trop élevé.

## Remarques

### Remarque concernant la mise au rebut

Les appareils usagés ne sont pas des déchets dénués de valeur. Une mise au rebut respectueuse de l'environnement permet de récupérer de précieuses matières premières.

Lorsque l'ancien appareil a fini de servir, débranchez sa fiche mâle de la prise de courant, sectionnez son câble d'alimentation puis retirez-le avec la fiche. Détruisez la serrure de la porte. Vous éviterez ainsi que les enfants ne s'enferment accidentellement à l'intérieur de l'appareil et risquent leur vie. Pour vous parvenir, cet appareil a été conditionné dans un emballage destiné à le protéger. Tous les matériaux constitutifs de l'emballage sont compatibles avec l'environnement et recyclables.

Aidez-nous à éliminer l'emballage dans le respect de l'environnement.

Ne laissez pas les enfants jouer avec l'emballage et les pièces qui le constituent.

Ils risquent de s'étouffer dans les cartons pliants et les feuilles plastiques.

Pour obtenir les coordonnées du centre de recyclage où rapporter l'ancien appareil et l'emballage, veuillez consulter votre revendeur ou l'administration de votre municipalité.

### Généralités

- Les appareils intégrés installés sous un plan de travail doivent être protégés du renversement, par exemple en les vissant au mur ou en les installant sous un plan de travail continu vissé aux meubles voisins.
- Version pour la Suisse seulement:  
l'appareil s'encastre simplement entre les parois en bois ou en plastique constitutives d'une cuisine intégrée. Si l'appareil n'est pas relié au secteur par une fiche mâle, il faut, pour satisfaire aux prescriptions de sécurité en vigueur, installer côté secteur un dispositif de coupure tous pôles présentant une ouverture d'au moins 3mm entre contacts.

### Remarques concernant les essais comparatifs selon EN 50242

Rangement de la vaisselle selon cette norme

Exemple de rangement: fig. 1, 2 et 3

Contenance: 12 couverts standard

Programme utilisé pour la comparaison: Lavage léger

Réglage du liquide de rinçage: 5

Détergent: 25+5g

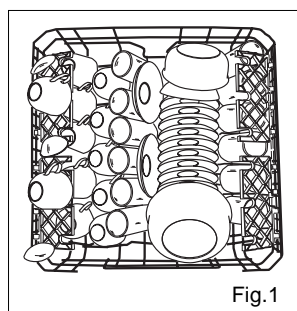

Fig. 1

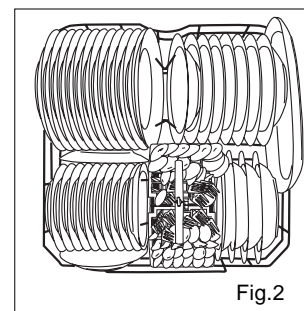

Fig. 2

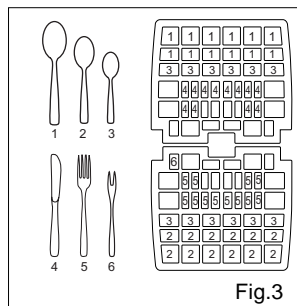

Fig. 3

Si le panier supérieur est réglable en hauteur, installez-le dans la position supérieure.

S'il existe des déviations par rapport aux essais comparatifs selon EN 50242 portant sur, par ex., le degré de salissure, le type de vaisselle et de couvert, contactez le fabricant de l'appareil avant le commencement des tests.

Largeur	60 cm
Profondeur	60 cm
Hauteur	85 cm
Capacité	12 couverts standard

Pression de l'eau dans les conduits	0.03-0.6MPa
Tension d'alimentation	220-240V~ 50Hz
Intensité maximale du courant	10A
Puissance absorbée totale	1950W

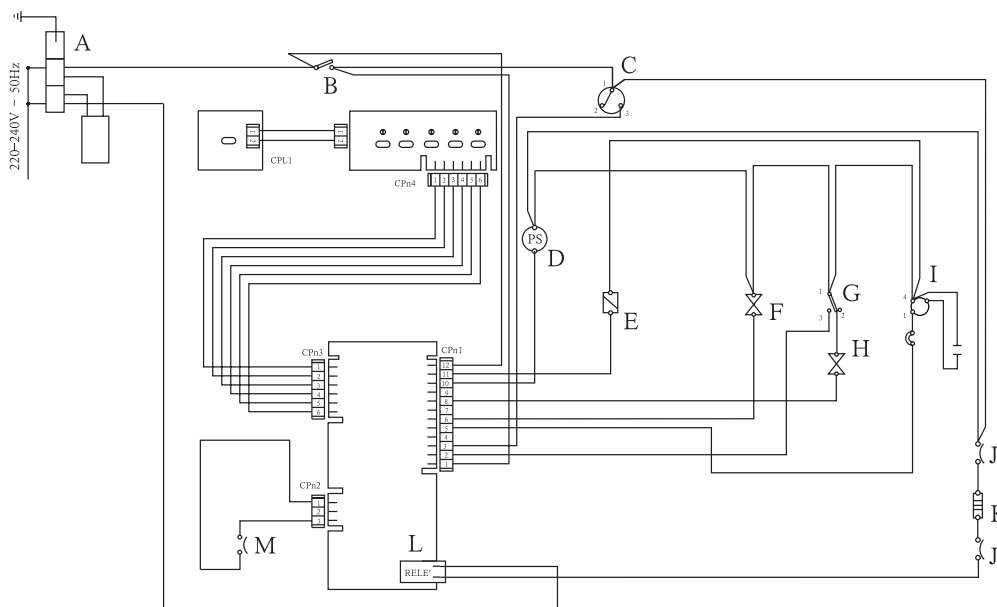

- |   |                             |                      |
|---|-----------------------------|----------------------|
| A: Boîte câblage                          | F: Vanne adoucisseur        | K: Élément chauffant |
| B: Interrupteur porte                     | G: Interrupteur débordement | L: Rélais            |
| C: Interrupteur niveau d'eau              | H: Vanne admission d'eau    | M: T 50°C            |
| D: Moteur pompe de vidange                | I: Moteur pompe de cyclage  |                      |
| E: Réservoir de sel et liquide de rinçage | J: Limiteur température     |                      |



Le symbole  sur le produit ou son emballage indique que ce produit ne peut être traité comme déchet ménager. Il doit plutôt être remis au point de ramassage concerné, se chargeant du recyclage du matériel électrique et électronique. En vous assurant que ce produit est éliminé correctement, vous favorisez la prévention des conséquences négatives pour l'environnement et la santé humaine qui, sinon, seraient le résultat d'un traitement inapproprié des déchets de ce produit.

Pour obtenir plus de détails sur le recyclage de ce produit, veuillez prendre contact avec le bureau municipal de votre région, votre service d'élimination des déchets ménagers ou le magasin où vous avez acheté le produit.



## Alla consegna

- Controllare subito la presenza di eventuali danni di trasporto all'imballaggio e alla lavastoviglie. Non mettete in funzione un apparecchio danneggiato, ma consultate il Vostro fornitore.
- Siete pregati di smaltire il materiale d'imballaggio secondo le norme.

## Nell'installazione

- Eseguire l'installazione e l'allacciamento secondo le istruzioni per l'installazione e il montaggio.
- Durante i lavori d'installazione la lavastoviglie non deve essere collegata alla rete elettrica.
- Assicurarsi che il sistema di collegamento a massa dell'impianto elettrico domestico sia installato a norma.
- Le condizioni del collegamento elettrico e le indicazioni sulla targhetta d'identificazione della lavastoviglie devono coincidere.
- Per il collegamento elettrico non usare mai una prolunga.
- Per assicurare la stabilità, installare gli apparecchi ad incasso inferiore o gli apparecchi integrabili solo sotto a piani di lavoro continui, avvitati ai mobili contigui.
- La spina di alimentazione deve restare accessibile dopo l'installazione dell'apparecchio.
- Per alcuni modelli:  
La scatola di plastica per l'attacco dell'acqua contiene una valvola elettrica. Nel tubo flessibile di alimentazione passano i cavi elettrici di collegamento. Non tagliare questo tubo, non immergere la scatola di plastica nell'acqua.
- Durante l'installazione, il cavo di alimentazione non deve essere eccessivamente o pericolosamente piegato o schiacciato

## Nell'uso quotidiano

- La lavastoviglie deve essere utilizzata esclusivamente da persone adulte per il lavaggio di stoviglie e utensili da cucina.
- Questo apparecchio non può essere installato all'aperto, nemmeno in aree coperte da un tetto; inoltre è molto pericoloso lasciarlo esposto agli agenti atmosferici.
- Non sedersi, né salire sulla porta aperta. L'apparecchio potrebbe ribaltarsi.
- L'acqua nella vasca di lavaggio non è potabile.
- Non introdurre solventi nella vasca di lavaggio. Vi è pericolo di esplosione. Durante lo svolgimento del programma, aprire la porta solo con precauzione.
- Vi è pericolo di fuoriuscita di spruzzi d'acqua.
- Non toccare la resistenza durante o dopo un ciclo di lavaggio.
- Regole fondamentali da seguire quando si utilizza l'elettrodomestico:
  - Non toccare mai la lavastoviglie a piedi scalzi o con mani o piedi bagnati.
  - Evitare l'impiego di prolunghie o di doppie prese.
  - Se l'apparecchio non funziona in maniera corretta, oppure prima di eseguire la manutenzione, scollegare l'alimentazione elettrica.
- La porta non deve lasciata nella posizione aperta da questo presenta un pericolo di ficcare.

## Bambini in casa

- Questo apparecchio non deve essere utilizzato da bambini o da persone inferme senza la supervisione di un adulto.
- Non lasciare giocare i bambini con questo apparecchio.
- Tenere i detersivi fuori dalla portata dei bambini e evitare che si avvicinino alla lavastoviglie quando la porta è aperta.

## In caso di danni

- In caso di malfunzionamento, chiudere il rubinetto di alimentazione dell'acqua e scollegare la spina dalla presa di corrente. Poi, consultare la sezione intitolata "Diagnosi dei guasti". Se non è possibile risolvere il problema, contattare un centro assistenza.
- Solo il personale specializzato è autorizzato a fare riparazioni.
- Se il cavo di allacciamento elettrico è guasto, può solo essere sostituito per il produttore, il servizio tecnico o persone qualificate per evitare il pericolo elettrico.
- Per mantenere a lungo L'EFFICIENZA e la SICUREZZA di questo apparecchio, consigliamo di:
  - contattare esclusivamente i centri di assistenza autorizzati dal produttore.
  - non permettere l'installazione di ricambi non originali.

## Per la rottamazione

- Gli elettrodomestici che non possono più essere utilizzati, devono essere resi inutilizzabili tagliando il cavo di alimentazione e togliendo la chiusura dello portello.
- Provvedere ad una corretta rottamazione dell'apparecchio.



### Tensione di danneggiamento



### Attenzione:

**I bambini possono rimanere imprigionati all'interno dell'apparecchiatura(pericolo di asfissia) o trovarsi in altre situazioni di pericolo.**

**Quindi: staccare la spina elettrica e il filo di rete, mettendolo da parte. Rovinare la serratura della porta in modo che questa non possa più chiudersi.**

## Posizionamento della lavastoviglie

Sistemare la lavastoviglie nella posizione desiderata. La parte posteriore dovrebbe essere appoggiata ad una parete e i fianchi ai mobili o alle pareti adiacenti. La lavastoviglie è dotata di tubi di alimentazione e scarico che possono essere posizionati a destra o a sinistra per semplificare una corretta installazione dell'elettrodomestico.

## Livellamento della lavastoviglie

Dopo avere posizionato la lavastoviglie, regolare l'altezza dei piedini (avvitandoli o svitandoli) per livellarla. In ogni caso, la lavastoviglie non deve essere inclinata più di 2°. Un corretto livellamento della lavastoviglie, contribuisce ad aumentare le prestazioni.

## Allacciamento dell'acqua fredda

Attaccare il tubo flessibile per l'acqua fredda ad un connettore filettato 3/4 (gas) e verificare che sia collegato correttamente (vedi fig.A).

Se le tubazioni dell'acqua sono nuove o non sono state utilizzate per un lungo periodo di tempo, lasciare scorrere l'acqua per essere certi che sia pulita e priva di impurità. Questa precauzione consente di evitare il rischio di bloccare e danneggiare il tubo di alimentazione della lavastoviglie.

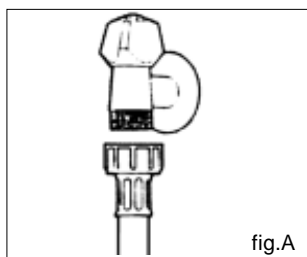

fig.A

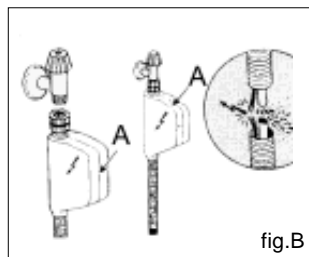

fig.B



### Attenzione:

L'apparecchio deve essere connesso alla presa d'acqua con tubo nuovo. Non utilizzare, per l'allacciamento, tubi già usati in precedenza.

## Allacciamento del tubo di scarico

Inserire il tubo di scarico in una tubazione di scarico con diametro minimo di 4cm, oppure appoggiarlo al lavandino, evitando di piegarlo o di schiacciarlo, utilizzando l'apposito supporto speciale in plastica in dotazione con la lavastoviglie (vedi fig.C). L'estremità libera del tubo deve essere ad un'altezza compresa tra 40 e 100 cm e non deve essere immersa nell'acqua.

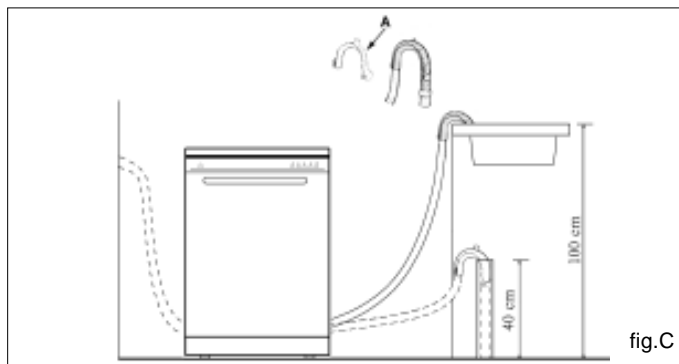

fig.C



### Attenzione:

l'apposito supporto in plastica deve essere fissato saldamente alla parete per evitare che il tubo di scarico si muova e l'acqua fuoriesca.

## Collegamento elettrico

Dopo avere verificato che i valori di tensione e frequenza della corrente domestica corrispondano a quelli della targhetta nominale (posta sulla parte interna in acciaio inox della porta della lavastoviglie) e che l'impianto elettrico possa supportare la tensione massima riportata sulla targhetta, inserire la spina in una presa elettrica correttamente messa a terra (la messa a terra dell'apparecchio è un requisito di sicurezza imposto per legge).

Se la presa elettrica a cui deve essere collegato l'apparecchio non è adatta alla spina, sostituire la spina invece di utilizzare adattatori o dispositivi analoghi che potrebbero causare surriscaldamenti e bruciature.



### Attenzione:

La spina della lavastoviglie deve essere accessibile anche quando l'apparecchio è installato come una parte incassata in modo che la manutenzione possa essere fatta con sicurezza.

## Protezione anti-allagamento

La lavastoviglie è dotata di un sistema che blocca l'alimentazione dell'acqua qualora venga riscontrato un problema al tubo di alimentazione, oppure qualora si verificano perdite all'interno dell'apparecchio, per prevenire ulteriori danni all'appartamento. Qualora, per qualsiasi ragione, la scatola contenente i componenti elettrici risulti danneggiata, staccare immediatamente la spina della lavastoviglie dalla presa. Per un corretto funzionamento del dispositivo anti-allagamento, la scatola "A" (AquaStop) con il tubo di alimentazione deve essere attaccata al rubinetto come illustrato nella fig.B. Non è accettabile nessun altro tipo di collegamento. Il tubo di alimentazione dell'acqua non deve essere tagliato per nessun motivo, dal momento che contiene componenti elettrici sotto tensione. Qualora la lunghezza del tubo non sia adatta all'allacciamento desiderato, il tubo deve essere sostituito con un altro di lunghezza adeguata. Tale tubo può essere richiesto presso i rivenditori e i centri di assistenza specializzati.

## Vista da vicino (pannello comandi)

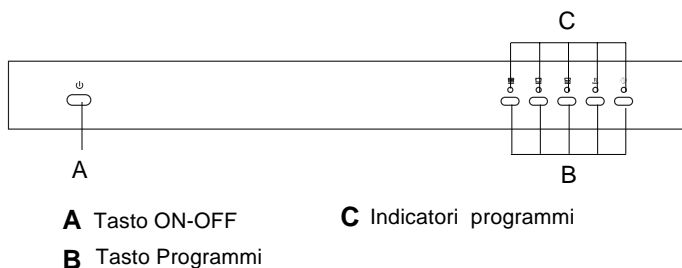

## Explicazione modelli

Modello	Colore
DW12-PFE1	Bianco
DW12-PFE1ME	Argento
DW12-PFE1SS	Acciaio Inox

La selezione del lavastoviglie con o senza grande gambo di porta è possibile.

## Vista da vicino (Interno)

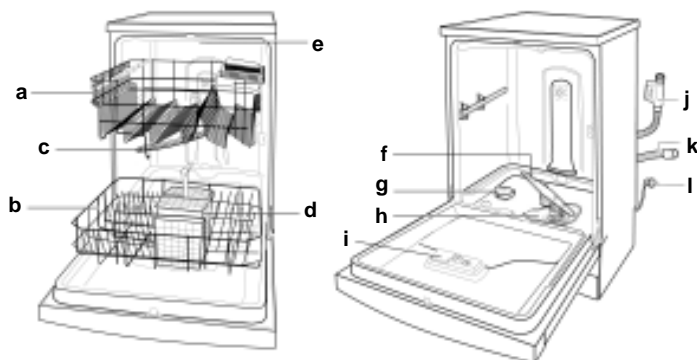

- a Cestello superiore
- b Cestello inferiore
- c Braccio di lavaggio superiore
- d Cesto per argenteria
- e Terzo Braccio di lavaggio
- f Braccio di lavaggio inferiore
- g Tappo contenitore sale
- h Filtro lavaggio
- i Contenitore detersivo e brillantante
- j Tubo allacciamento dell'acqua con Aquastop
- k Tubo di scarico dell'acqua
- l Cavo di allacciamento elettrico

## Come riempire del sale ?

### Sale

La durezza dell'acqua varia da luogo a luogo. Se la lavastoviglie funziona con acqua dura, su piatti e utensili si formano dei depositi. Questo elettrodomestico è dotato di un addolcitore speciale che utilizza un sale appositamente studiato per eliminare calcare e sali minerali dall'acqua.

### Inserimento del sale nell'addolcitore

Utilizzare esclusivamente sale per lavastoviglie. Il contenitore del sale si trova sotto al cestello inferiore e deve essere riempito nel modo seguente:

- Calcolare con la tabella " Durezza dell'acqua " la quantità del sale , poi riempire del sale.
- Estrarre il cestello inferiore e svitare e togliere il tappo del contenitore del sale.
- Prima di inserire il sale per la prima volta, riempire il contenitore con acqua.
- Posizionare l'estremità dell'imbuto (in dotazione) nel foro e inserire circa 2 kg di sale. è normale che fuoriesca una piccola quantità di acqua dal contenitore.
- Riavvitare con attenzione il tappo.



### Regolazione del consumo del sale

La lavastoviglie è predisposta per la regolazione del quantitativo di sale consumato in base alla durezza dell'acqua disponibile. Ciò permette di migliorare e personalizzare il livello di consumo del sale, riducendolo al minimo.

Per regolare il consumo di sale, procedere nel modo seguente:

- Svitare il tappo del contenitore del sale;
- Sul collo del contenitore è presente un anello con una freccia (vedi figura la adestea).
- Se necessario, ruotare l'anello in senso antiorario, dal simbolo "-" verso il simbolo "+", in base alla durezza dell'acqua.

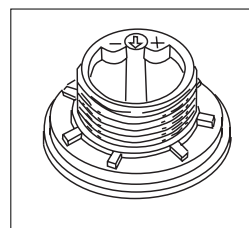

**Per eseguire le regolazioni, si consiglia vivamente di consultare la seguente tabella:**

Durezza dell'acqua				Posizione selettore	Consumo sale (grammi/ciclo)	Autonomia (cicli/2kg.)
Livello	°fH	°dH	mmol/l			
1	0 ÷ 14	0 ÷ 17	0 ÷ 1,7	/	0	/
2	14 ÷ 36	18 ÷ 44	1,8 ÷ 4,4	"-"	20	60
3	36 ÷ 71	45 ÷ 89	4,5 ÷ 8,9	MED	40	40
4	>71	>89	>8,9	"+"	60	25



### Importante:

**Per impedire la formazione di ruggine, inserire il sale subito prima dell'inizio di un ciclo di lavaggio.**

## Brillantante

Il brillantante viene usato nel risciacquo, per ottenere bicchieri brillanti e stoviglie senza macchie. Il contenitore si trova nel pannello interno della porta.

Se l'indicatore del livello del brillantante "1" è trasparente, riempire del brillantante.

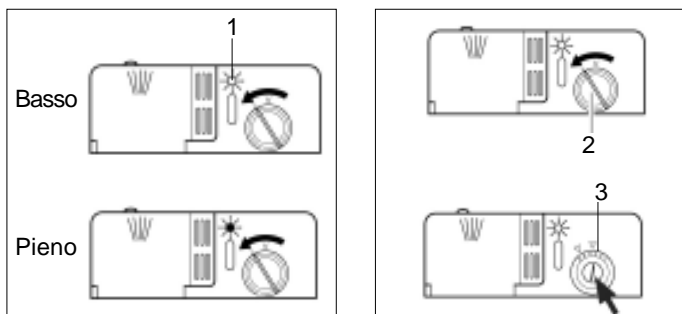

## Inserimento del brillantante

Per aprire il contenitore del brillantante, ruotare il tappo "2" in senso antiorario quindi aggiungere il brillantante, prestando attenzione a non farlo fuoriuscire. Il quantitativo di brillantante necessario per un ciclo di lavaggio può essere regolato ruotando l'apposito dosatore "3", posizionato sotto al coperchio "2", con un cacciavite. Vi sono 6 diverse impostazioni; quella che prevede un dosaggio normale è la numero 3.



### Importante:

**il corretto dosaggio del brillantante migliora l'asciugatura delle stoviglie. Se sulle stoviglie rimangono gocce di acqua o macchie, occorre regolare il dosatore su un'impostazione superiore. Se invece le stoviglie presentano striature bianche, regolare il dosatore su un'impostazione inferiore.**

## Detersivo

### Detersivo

Utilizzare esclusivamente detersivi per lavastoviglie. Il contenitore deve essere riempito prima dell'inizio di ciascun ciclo di lavaggio, seguendo le istruzioni contenute nella "Tabella dei cicli di lavaggio". Il contenitore del detersivo si trova nel pannello interno dello portello.

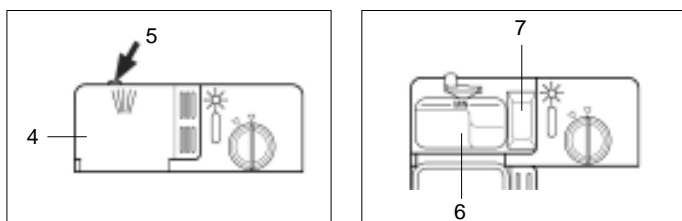

## Inserimento del detersivo

- Per aprire il coperchio "4" del contenitore, premere il pulsante "5".
- Il detersivo per il ciclo di lavaggio deve essere inserito nello scomparto "6".
- Il detersivo per il ciclo di pre-lavaggio deve essere inserito nello scomparto "7".
- Dopo avere inserito il detersivo, chiudere il coperchio premendolo fino a sentire un clic.



### Nota:

**per semplificare la chiusura del coperchio, eliminare eventuali residui di detersivo in eccesso dal contenitore.**

## Stoviglie non idonee

### Nella lavastoviglie non dovrete lavare:

posate e stoviglie di legno. Esse lisciviano e assumono un brutto aspetto; inoltre i collanti usati per il legno non resistono alle temperature raggiunte. Oggetti di vetro decorati e vasi sensibili, specialmente stoviglie antiche o irrecuperabili. Quelle decorazioni non erano ancora resistenti al lavaggio in lavastoviglie.

Non idonei sono inoltre anche pezzi in materiale plastico sensibile all'acqua calda, stoviglie in rame ed in stagno. Le decorazioni su vetro, i pezzi in alluminio e argento durante il lavaggio possono tendere a cambiare colore e sbiancare. Anche alcuni tipi di vetro dopo molti lavaggi possono diventare opachi. Inoltre non introdurre nella lavastoviglie materiali assorbenti, come spugne e panni.

### Aviso:

in futuro acquistare solo stoviglie per le quali venga confermata l'idoneità al lavaggio in lavastoviglie.

## Danni a bicchieri e stoviglie

### Cause:

- Tipo di bicchieri e metodi di produzione dei bicchieri.
- Composizione chimica del detersivo.
- Temperatura dell'acqua e durata del programma della lavastoviglie.

### Aviso:

- usare bicchieri e porcellana indicati dal produttore come resistenti al lavaggio in lavastoviglie.
- Usare un detersivo indicato come delicato per le stoviglie. Informarsi presso il produttore del detersivo.
- Selezionare un programma con la minore temperatura possibile e la più breve durata di programma possibile.

Al fine di evitare danni, dopo il termine del programma togliere al più presto vetri e posate dalla lavastoviglie.



### Avvertenza

Nella lavastoviglie non devono essere lavate stoviglie sporcate con cenere, cera, grasso lubrificante o colori.

Prima di inserire i piatti nella lavastoviglie, eliminare i residui alimentari più grossi per evitare di intasare il filtro e ridurre le prestazioni dell'elettrodomestico.

Se i residui alimentari presenti su pentole e padelle sono particolarmente difficili da eliminare, consigliamo di lasciarli in ammollo prima di procedere al lavaggio. Ciò evita di dovere effettuare ulteriori cicli di lavaggio. Estrarre il cestello per semplificare il caricamento della lavastoviglie.

## Come riempire il cestello inferiore

Si consiglia di disporre sul cestello inferiore le stoviglie maggiormente sporche: pentole, padelle, coperchi, piatti e contenitori di portata, come illustrato nella figura a destra.

Si consiglia di posizionare i piatti di portata e i coperchi sui fianchi dei cestelli per evitare di bloccare la rotazione del braccio aspersore superiore.

- Pentole e ciotole devono essere poste sempre rivolte verso il basso (vedi fig.D).
- Le pentole più grosse devono essere inclinate per facilitare lo scolo dell'acqua.
- Il cestello delle posate può essere scomposto (vedi fig.E) in modo da utilizzarne solo una sezione quando il carico di posate è limitato. In questo modo ci sarà più spazio per altre pentole e tegami sul cestello inferiore.
- Sistemare le posate nell'apposito cestello con il manico rivolto verso il basso; se nel cestello vi sono contenitori laterali per le posate, i cucchiaini devono essere posizionati individualmente negli appositi contenitori. Gli utensili particolarmente lunghi devono essere posti in posizione orizzontale nella parte anteriore del cestello superiore.

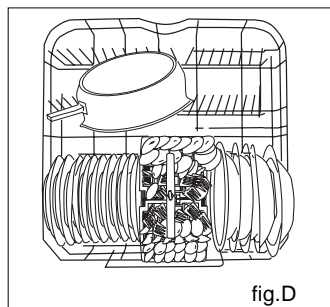

Carica normale

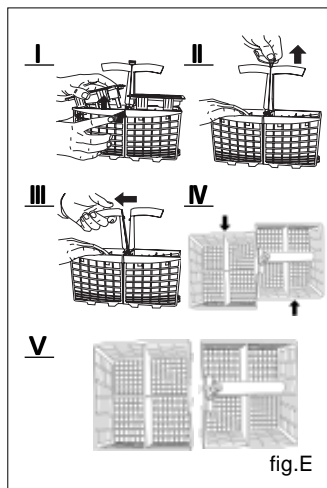

## Come riempire il cestello superiore

Il cestello superiore è predisposto per stoviglie più delicate e leggere, come bicchieri, tazze da caffè e tè, piattini, piatti e coppette, oltre che piccole padelle (purché non eccessivamente sporche).

- Posizionare i piatti e le pentole in modo che non vengano mossi dallo spruzzo dell'acqua.
- L'altezza del cestello superiore può essere regolata usando le manopole laterali (vedi fig.F).

**Aggiustare il cestello superiore al livello più alto e ci sarà più spazio per altre pentole e piatti sul cestello inferiore.**

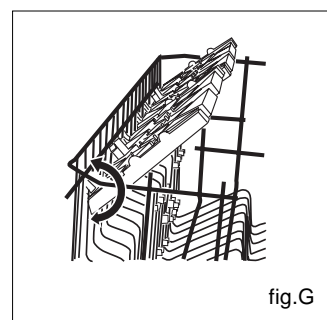
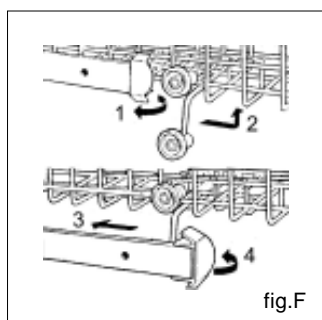





## Supporto

Appoggiare i bicchieri alti e stoviglie con manico lungo su scaffale, anzi che sui altiri stoviglie da lavare (vedi fig.G).



### AVVERTIMENTO

**Coltelli e gli altri utensili con punti acuti devono essere caricati nel cesto coi loro punti verso il basso o sistemati in una posizione orizzontale.**

Programma di lavaggio	Tipo di stoviglie p. es. porcellana, pentole, posate, bicchieri ecc.	Tipe di resti di cibo	Quantità di resti di cibo	Adesione dei resti di cibo	Descrizione del ciclo	Detersivo		Brillantante
						Lavaggio prolungato	Pre-lavaggio	
 Lavaggio intensivo	Resistenti	minestre, soufflé, sughi, patate, pasta, riso, uova, arrosti	Molti	Forte	Pre-lavaggio con acqua calda. Lavaggio prolungato da 70°C. Risciacquatura con acqua fredda. Risciacquatura con acqua calda. Asciugatura.	25g	5g	●
						15g	5g	●
 Lavaggio Normale					Pre-lavaggio con acqua fredda. Lavaggio prolungato da 55°C. Risciacquatura con acqua fredda. Risciacquatura con acqua calda. Asciugatura.	25g	5g	●
						15g	5g	●
 Lavaggio leggero (IEC-EN50242)	Miste	minestre, patate, pasta, riso, uova, arrosti	Pocchi	Debole	Pre-lavaggio con acqua fredda. Lavaggio prolungato da 50°C. Risciacquatura con acqua fredda. Risciacquatura con acqua calda. Asciugatura.	25g	5g	● (*)
						20g	5g	●
 Lavaggio Veloce		caffè, dolce, latte, salsicce, bevande fredde, insalate	Pocchissimi	Debole	Lavaggio breve a 40°C. Risciacquatura con acqua fredda.	15g	—	—
						10g	—	—
 Ammollo		sciogliere le stoviglie sotto acqua corrente se restano molti giorni in lavastoviglie prima del lavaggio.			Breve lavaggio freddo ad evitare che il residuo di cibo possa essere essiccato sui piatti.	—	—	—
						—	—	—

Valore misurato in laboratorio secondo la norma europea EN 50242.

Durata in minuti	Consumo corrente in kWh	Consumo acqua in litri
112	1.62	18
94	1.48	16
102	1.24	15
90	1.15	14
162	1.05	14
142	1.00	13
31	0.40	9
29	0.30	8
12	0.02	3
12	0.02	3

(\*) Prova EN 50242 con dosaggio del brillantante livello 5.

## Manutenzione e cura

Il controllo e la manutenzione regolari alla macchina contribuiscono ad prevenire guasti. Ciò comporta un risparmio di tempo. Perciò ogni tanto dovete guardare attentamente l'interno della Vostra lavastoviglie.

### Stato generale della macchina

- Controllare se nella vasca di lavaggio vi sono depositi di grasso e calcare. se si riscontrano simili depositi.
- Lavare accuratamente la macchina con detersivo.

### Filtri

I filtri "8, 9" impediscono alle impurità grossolane nell'acqua di lavaggio di raggiungere la pompa. Queste impurità talvolta possono otturare i filtri.

- Dopo ogni lavaggio, controllare se i filtri trattengono residui, ed eventualmente pulirli.
- Svitando il filtro grosso "8" si può estrarre il gruppo filtri "9". Rimuovere i resti e lavare i filtri sotto acqua corrente.
- Collocare il gruppo filtri "9" e rimettere il filtro grosso "8".

### Bracci di lavaggio

Calcare e impurità nell'acqua di lavaggio possono bloccare gli ugelli e i supporti dei bracci di lavaggio "10" e "11".

- Controllare se gli ugelli di uscita dei bracci di lavaggio sono otturati da residui di cibo.
- Eventualmente estrarre verso l'alto il braccio inferiore "11".
- Svitare il braccio superiore "10".
- Pulire i bracci di lavaggio sotto acqua corrente.
- Innestare o avvitare di nuovo i bracci di lavaggio.

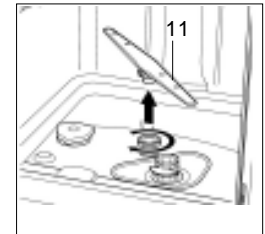
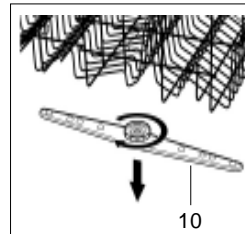
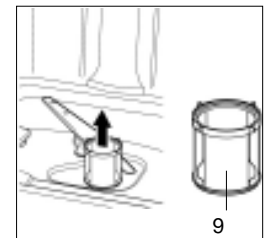
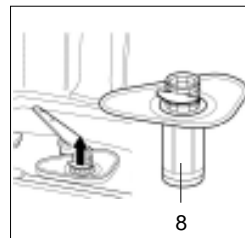

## Selezione del programma

Secondo il tipo di stoviglie e la quantità e lo stato dei residui di cibo, nella tabella programmi potete trovare un'indicazione precisa del programma necessario. Trovate il relativo svolgimento del programma ed i rispettivi dati di programma nella parte a destra della tabella programmi.

Un esempio:

Per stoviglie miste con molti residui di cibo fortemente aderenti usate il programma « Normale»  .

## Consiglio per il risparmio

Se la macchina è poco carica, spesso è sufficiente il successivo programma meno energetico.

## Dati di programma

I dati di programma indicati si riferiscono a condizioni normali. Maggiori differenze possono verificarsi a causa di:

- diversa quantità di stoviglie
- temperatura di alimentazione dell'acqua
- pressione della conduttura dell'acqua
- temperatura ambiente
- tolleranze della tensione di rete
- e tolleranze dipendenti dalla macchina (p.es. temperatura, quantità d'acqua, ...)

Il consumo dell'acqua si riferisce alla durezza dell'acqua livello "1".

## Inserire l'apparecchio

- Aprire il rubinetto dell'acqua.
- Inserire il Tasto ON-OFF "A" . Gli indicatori "C1, C2, C3, C5, C6" s'illuminano.
- Premere il tasto "B1" . L'indicatore del programma "C1" s'illumina.
- Se chiudere la porta , dopo 5 secondi un segnale acustico indica la partenza del programma . L' indicatore " C1" s'illumina e il programma si svolge automaticamente.

## Fine del programma

- Sei segnali acustici indicano il fine del programma e tutti gli indicatori del programma s'illuminano.

## Spegnere l'apparecchio

Alcuni minuti dopo il termine del programma:

- Escludere l'interruttore principale "A" .
- Alla fine del programma aprire la porta.
- Chiudere il rubinetto dell'acqua ( non necessario con l'Acquastop).
- Togliere le stoviglie dopo il raffreddamento.

## Interruzione del programma

- Aprire la porta. Attenzione! Pericolo di fuoriuscita di spruzzi d'acqua dall'apparecchio. Aprire completamente solo quando il braccio di lavaggio non gira più.
- Se la porta è aperta, un segnale acustico donna 10 volte un beep tutti gli 30 secondi.
- In caso di allacciamento ad acqua calda, oppure quando la macchina ha già effettuato il riscaldamento e la porta dell'apparecchio è stata aperta, prima accostare la porta per qualche minuto e poi chiuderla. Altrimenti la porta può aprirsi di scatto per espansione.

## Annullamento o modifica di un ciclo di lavaggio già iniziato

- Un ciclo già incominciato può essere modificato solo poco dopo il suo inizio. Diversamente, il detersivo può essere già stato usato e la lavastoviglie può avere già scaricato l'acqua. In questo caso, il contenitore del detersivo deve essere nuovamente riempito( vedere il paragrafo " Detersivo").
- Per modificare un ciclo già incominciato, premere il tasto "A" : tutte le impostazioni vengono annullate. Per impostare un nuovo ciclo, seguire le istruzioni del paragrafo "Inserire L'apparecchio" .

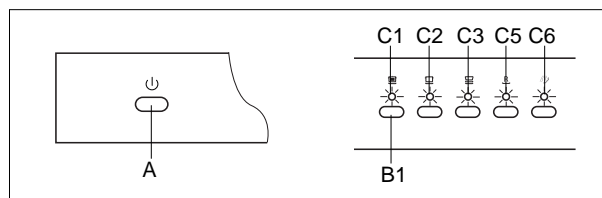

## Suggerimenti per una lunga durata della lavastoviglie

### Dopo ciascun lavaggio

Dopo ciascun lavaggio, chiudere il rubinetto di alimentazione dell'acqua e lasciare la porta leggermente aperta in modo che umidità e odori non rimangano all'interno della lavastoviglie.

### Staccare la spina

Prima di pulire o di eseguire operazioni di manutenzione sulla lavastoviglie, staccare sempre la spina dalla presa di alimentazione. Non correre rischi.

### Non impiegare solventi o prodotti di pulizia abrasivi

Per pulire le parti esterne e le guarnizioni in gomma della lavastoviglie, non utilizzare solventi o prodotti per la pulizia abrasivi. Utilizzare una spugna con acqua saponata tiepida.

Per eliminare macchie o residui dalla superficie interna, utilizzare una spugna inumidita con acqua e aceto di vino, oppure un prodotto specifico per lavastoviglie.

### Spostamento della lavastoviglie

Se occorre spostare la lavastoviglie, cercare di mantenerla in posizione verticale. Se assolutamente necessario, può essere ribaltata sul dorso.

### Guarnizioni

Una delle cause del cattivo odore che a volte si forma all'interno della lavastoviglie sono i residui di cibo nelle guarnizioni. Per evitare ciò, si consiglia di pulirle periodicamente con una spugna.

**La porta non dovrebbe essere lasciata nella posizione aperta perchè questo potrebbe presentare un azzardo d'inciampare.**

### Prima di partire per le ferie

Prima di partire per un periodo di tempo prolungato, si consiglia di eseguire un ciclo di lavaggio con la lavastoviglie vuota e poi di staccare la spina dalla presa, di chiudere il rubinetto di alimentazione dell'acqua e di lasciare la porta leggermente aperta. Ciò contribuisce ad una maggiore durata delle guarnizioni e impedisce la formazione di cattivi odori all'interno della lavastoviglie.

## Eliminare da soli piccoli guasti

Secondo l'esperienza, la maggior parte dei disturbi, che si verificano nell'uso quotidiano, possono essere eliminati da Voi stessi, senza necessità di rivolgersi al servizio assistenza clienti. Con ciò si risparmiano naturalmente costi e si assicura rapidamente la disponibilità della macchina. Il seguente sommario si propone di aiutarvi a trovare le cause dei eventuali disturbi.

### Disturbo...

#### ...all'accensione

##### L'apparecchio non si avvia

- Fusibile domestico guasto.
- Spina dell'apparecchio non infilata.
- Porta dell'apparecchio non chiusa correttamente.
- Tasto programma non premuto.
- Rubinetto dell'acqua non aperto.
- Filtro otturato nel tubo flessibile di alimentazione dell'acqua.  
- Il filtro si trova nel raccordo dell'Aquastop oppure del tubo flessibile di alimentazione.



#### Attenzione

Tenere presente:

**Le riparazioni devono essere eseguite solo da personale specializzato. Da riparazioni inappropriate possono derivare danni considerevoli e pericoli per l'utilizzatore.**

#### ...nell'apparecchio

Se tutti gli indicatori del programma " C " scompaiono:

##### Controllare che:

- la porta sia chiusa correttamente.

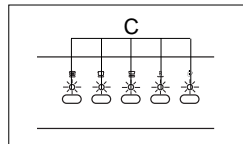

Se gli indicatori " C1,C2,C3" scompaiono:

##### Controllare che:

- il rubinetto dell'acqua sia aperto e il tubo attaccato correttamente;
- l'acqua arrivi alla casa e abbia pressione sufficiente;
- il tubo di alimentazione dell'acqua non sia schiacciato o piegato;
- il filtro del tubo di alimentazione non sia intasato.
- il tubo di scarico è troppo basso.

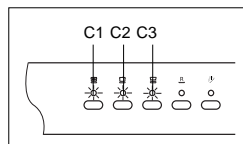

Se gli indicatori " C1,C3,C5" scompaiono :

##### Controllare che:

- il tubo di alimentazione dell'acqua non sia schiacciato o piegato;
- il tubo di scarico è troppo alto.

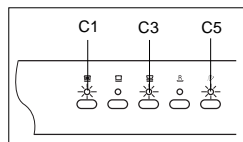

Se gli indicatori " C1,C2,C5" scompaiono:

##### Controllare che:

- il tubo di scarico è troppo basso.

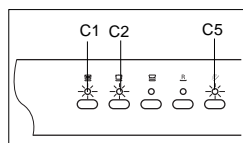

**Se tutti i controlli sono stati realizzati e l'errore continua: premere il tasto Off ed aspettare alcuni minuti, dopo premere il tasto On. Qualora, la lavastoviglie non funziona e/o il problema persista, contattare il centro di assistenza autorizzato più vicino e fornire le seguenti informazioni:**

- il tipo di problema;
- il numero del modello (Mod...) e il numero di serie (S/N...), indicati nella targhetta sul fianco della parte interna della porta.

#### Il braccio di lavaggio inferiore non gira liberamente

- Il braccio di lavaggio è bloccato da parti minuti o da residui di cibo.

#### Il coperchio del detersivo non si chiude

- Contenitore del detersivo troppo pieno.
- Meccanismo bloccato da residui di detersivo aderenti.

#### Gli indicatori luminosi non si spengono dopo il lavaggio

- Interruttore principale ancora inserito.

#### Residui di detersivo dopo il lavaggio aderiscono nel contenitore del detersivo

- Al riempimento il contenitore era umido, versare il detersivo solo nel contenitore asciutto.

#### Alla fine del programma resta acqua nell'apparecchio

- Il tubo di scarico dell'acqua è otturato o strozzato.
- La pompa di scarico dell'acqua è bloccata.
- I filtri sono otturati.
- Il programma non è ancora terminato. Attendere la fine del programma.

#### ...e nel lavaggio

##### Insolita formazione di schiuma

- Detersivo per lavaggio a mano nel contenitore di brillantante.
- Il brillantante versato può causare un'eccessiva formazione di schiuma durante la successiva operazione di lavaggio. Si consiglia pertanto di rimuovere con un panno il brillantante fuoriuscito.

##### L'apparecchio si ferma durante il lavaggio

- Alimentazione elettrica interrotta.
- Alimentazione dell'acqua interrotta.

##### Rumore battente durante il lavaggio

- Il braccio di lavaggio urta contro stoviglie.

##### Rumore di acciottolio durante il lavaggio

- Stoviglie non disposte correttamente.

##### Rumore battente delle valvole di riempimento

- Dipende dall'installazione della tubazione dell'acqua e non ha conseguenze sul funzionamento della macchina. Impossibile rimediare.

#### ... sulle stoviglie

##### Residui di cibo restano attaccati alle stoviglie

- Le stoviglie sono state disposte male, i getti d'acqua non hanno potuto colpire la superficie.
- Il cesto era troppo pieno.
- Le stoviglie sono disposte l'una a contatto con l'altra.
- È stato messo troppo poco detersivo.
- È stato selezionato un programma di lavaggio troppo debole.
- Qualche stoviglia impediva la rotazione del braccio di lavaggio.
- Gli ugelli del braccio di lavaggio sono otturati da residui di cibo.
- I filtri sono otturati.
- I filtri sono inseriti male.
- La pompa di scarico dell'acqua è bloccata .



### Alterazione di colore sui pezzi in materiale plastico

- È stato riempito troppo poco detersivo.
- Il detersivo ha un effetto candeggiante troppo ridotto. Sostituire il detersivo con candeggiante al cloro.

### Macchie bianche restano in parte sulle stoviglie, i bicchieri restano opachi

- È stato riempito troppo poco detersivo.
- È stata impostata una quantità di brillantante troppo ridotta.
- Nonostante l'alta durezza dell'acqua, non è stato riempito sale speciale.
- Impianto di addolcimento regolato troppo basso.
- Il coperchio del contenitore del sale non è ben stretto.
- Se è stato usato un detersivo senza fosfati, usare per un confronto un detersivo con fosfati.

### Le stoviglie non si asciugano

- È stato selezionato un programma senza asciugatura.
- È stata regolata una quantità di brillantante troppo ridotta.
- Stoviglie sgombrate troppo presto.

### Aspetto non brillante dei bicchieri

- Quantità di brillantante regolata troppo bassa.

### Le tracce di tè o di rossetto non sono state eliminate completamente

- Il detersivo ha un effetto sbiancante troppo debole.
- È stata selezionata una temperatura di lavaggio troppo bassa.

### Tracce di ossido sulle posate

- Posate non abbastanza inossidabili.
- Contenuto di sale troppo alto nell'acqua di lavaggio.
  - Coperchio del contenitore del sale non stretto bene.
  - Nel riempire il sale è stato versato troppo sale nella vasca.

### I bicchieri perdono trasparenza e cambiano colore, la patina si stacca con difficoltà

- È stato riempito il detersivo non idoneo.
- I bicchieri non sono resistenti al lavaggio in lavastoviglie.

### Su bicchieri e posate restano striature, i bicchieri acquistano un aspetto metallico

- Quantità di brillantante regolata troppo alta.

## Avvertenze

### Avvertenze per lo smaltimento

Gli apparecchi dismessi non sono rifiuti senza valore! Attraverso lo smaltimento ecologico possono essere recuperati materiali pregiati.

Al fine della sicurezza si prega di tagliare il cordone di alimentazione elettrica dell'apparecchio dismesso. Distruggere il dispositivo di chiusura della porta. S'impedisce in questo modo che bambini possano imprigionarsi per gioco e rischiare la vita.

L'imballaggio ha protetto il Vostro nuovo apparecchio nel trasporto fino a voi.

Tutti i materiali utilizzati sono compatibili con l'ambiente e riciclabili. Siete pregati di collaborare, con uno smaltimento ecologico dell'imballaggio.

L'imballaggio e le sue parti non sono un giocattolo, perciò evitare che i bambini lo usino per il gioco. Pericolo di soffocamento a causa di scatole ripiegabili e fogli di plastica.

Informarsi presso il proprio rifornitore o la propria amministrazione comunale sulle attuali vie di smaltimento.

### Generali

- Gli apparecchi ad incasso inferiore e integrati, che in un secondo tempo vengono installati come apparecchi standard, devono essere bloccati contro il ribaltamento, p.es. mediante avvitature alla parete, oppure montaggio sotto un piano di lavoro continuo, avvitato ai mobili contigui.
- Solo per la versione per la Svizzera:  
l'apparecchio può essere senz'altro montato tra pareti di legno o di plastica, in una serie di mobili da cucina. Se l'apparecchio non viene allacciato per mezzo di una spina, per soddisfare le pertinenti norme di sicurezza, nell'impianto domestico deve essere disponibile un dispositivo di separazione onnipolare, con un'apertura tra i contatti di almeno 3mm.

### Informazioni sulle prove normative EN 50242

Caricamento delle stoviglie nell'accordo con la norma

Esempio di caricamento: fig. 1, 2 e 3

Capacità: 12 coperti standard

Programma utilizzata: Lavaggio leggero

Dosaggio del brillantante livello: 5

Detersivo: 25+5g

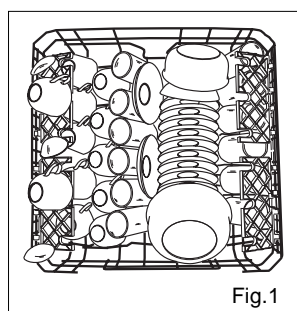

Fig. 1

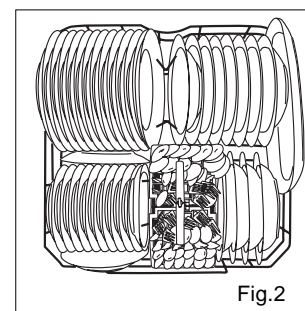

Fig. 2

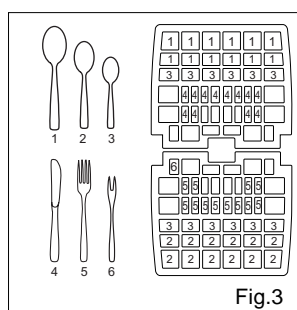
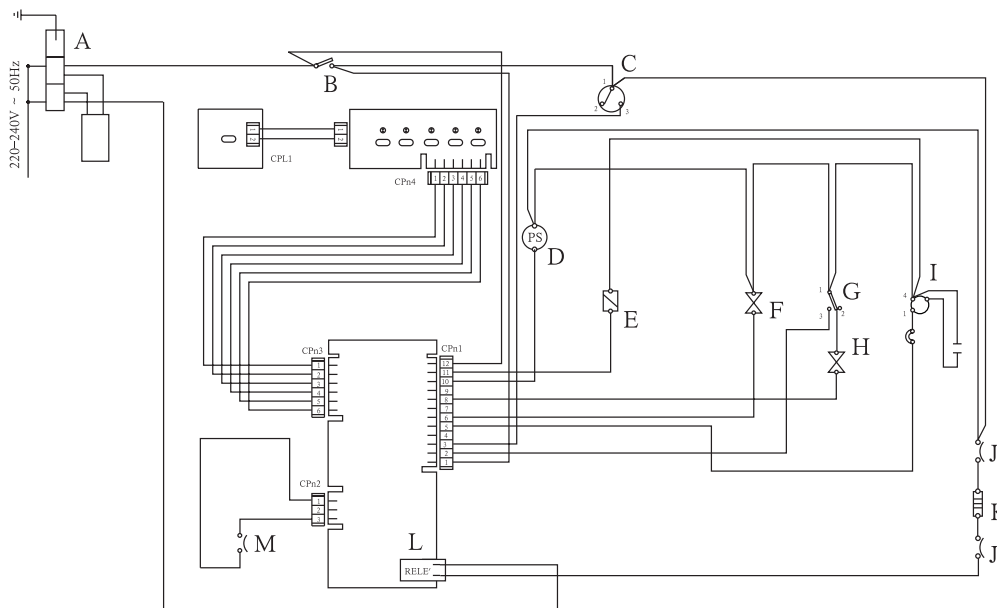

Fig. 3

S'il cestello superiore può essere regolata nell'altezza, aggiustarsilo al livello più alto.

Se ci sono delle differenze con la norma EN 50242 per il grado dei residui di cibo, il tipo delle stoviglie o posate, pregarsi di contattare prima le prove il produttore dell'apparecchio.

Larghezza	60 cm	Pressione dell'acqua	0.03-0.6MPa
Profondità	60 cm	Tensione di potenza	220-240V~ 50Hz
Altezza	85 cm	Massima intensità del corrente	10A
Capacità	12 coperti standard	Potenza assorbita totale	1950W



- |  |                             |                         |
|--|-----------------------------|-------------------------|
| A: Scatola cablaggio                     | F: Valvola addolcitore      | K: Resistenza elettrica |
| B: Interruttore porta                    | G: Interruttore trabocco    | L: Relais               |
| C: Interruttore livello acqua            | H: Valvola admissione acqua | M: T 50°C               |
| D: Motore pompa di scarico               | I: Motore pompa di lavaggio |                         |
| E: Contenitore detergente e brillantante | J: Limitatore temperatura   |                         |



Il simbolo  sul prodotto o sulla confezione indica che il prodotto non deve essere considerato come un normale rifiuto domestico, ma deve essere portato nel punto di raccolta appropriato per il riciclaggio di apparecchiature elettriche ed elettroniche. Provvedendo a smaltire questo prodotto in modo appropriato, si contribuisce a evitare potenziali conseguenze negative per l'ambiente e per la salute, che potrebbero derivare da uno smaltimento inadeguato del prodotto.

Per informazioni più dettagliate sul riciclaggio di questo prodotto, contattare l'ufficio comunale, il servizio locale di smaltimento rifiuti o il negozio in cui è stato acquistato il prodotto.

## Al ser suministrado el aparato

- Verificar inmediatamente el estado del embalaje del lavavajillas por si presentara huellas de daños o desperfectos debidos al transporte. No poner en marcha un aparato en caso de presentar éste daños o desperfectos visibles. En caso necesario,consultar con el distribuidor.
- Eliminar y evacuar los materiales de embalaje según precipción legal nacional.

## Antes de la instalación de la máquina

- Efectuar la instalación y la conexión del aparato a la red eléctrica según se señala en las instrucciones de instalación y montaje.
- Durante los trabajos de montaje del aparato, éste deberá permanecer desconectado de la red eléctrica.
- Cerciórese de que la instalación eléctrica de su vivienda dispone de una puesta a tierra debidamente instalada.
- Los valores de conexión de la red eléctrica tienen que coincidir con los detallados en la placa de características del aparato.
- No conectar nunca el aparato a la red eléctrica a través de un cable de prolongación.
- Los lavavajillas encastrables o integrables sólo deberán montarse debajo de placas encimeras de una pieza, fijadas con tornillos a los armarios agyacentes, a fin de asegurar su estabilidad.
- Tras el montaje del aparato, el enchufe de éste deberá ser accesible.
- Solo en algunos modelos:  
La caja de plástico que se encuentra en la toma de agua del lavavajillas incorpora una electroválvula. En el interior de la manguera de alimentación del agua se encuentran las tuberías y cables de conexión del lavavajillas. No cortar la manguera ni sumergir la caja de plastico en el agua!
- No doble ni aplaste el cable de alimentación en exceso o de forma peligrosa durante la instalación.

## Fucionamiento diario

- El lavavajillas sólo debe ser utilizado por personas adultas para lavar vajillas y utensilios de cocina.
- Este aparato no debe insatarse en el exterior, incluso si la zona donde se va instalar está cubierta por un tejado; es muy peligroso exponerlo a la lluvia y a la intemperie. Witterungseinflüssen einschließlich Regen auszusetzen.
- No sentarse ni subirse encima de la puerta del lavavajillas:El aparato podría voicar.
- El agua de lavado que se encuentra en el interior del lavavajills no es apta para el consumo humano o animal.
- No introducir ni agregar jamás disolventes en el lavavajillas. ¡Existe peligro de explosión!.
- Abrir la puerta del lavavajillas con sumo cuidado durante el ciclo de lavado. ¡Existe peligro de que se produzcan fugas de agua!
- No toque la resistencia durante o después del ciclo de lavado.
- Normas básicas que deben cumplirse al utilizar el aparato:
  - No toque el lavavajillas con los pies descalzos o con las manos o los pies mojados.
  - No utilice alargadores ni tomas múltiples.
  - Si el aparato no funciona correctamente o si es preciso realizar alguna operación de mantenimiento,desconecte el aparato del suministro eléctrico.
- La puerta no dejar en posicion abierta desde esto presente un peligro pegadizo.

## En caso de haber niños en el hogar

- Los niños y personas enfermas no deben utilizar el aparato.
- No permita que los niños jueguen con el aparato.
- Guarde el detergente fuera del alcance de los niños y mantenga a los niños alejados del lavavajillas cuando esté abierto.

## En caso de avería

- En caso de avería, apague el lavavajillas y cierre el grifo de suministro de agua al lavavajillas. A continuación, consulte el apartado, "Pequeñas averías de fácil arreglo". Si no puede solucionar el problema, póngase en contacto con el Servicio de asistencia técnica.
- Las reparaciones sólo deben ser efectuadas por personal cualificado.
- Si la toma de corriente eléctrica es estropeado, deben solamente estar sustituido para el productor, el servicio técnico o persone apte, para evitar peligro eléctrico.
- Para mantener el RENDIMIENTO y SEGURIDAD de este aparato, recomendamos:
  - Llamar al servicio técnico autorizado por el fabricante.
  - utilizar siempre las piezas originales.

## Desguace de la vieja unidad

- Corte el cable de suministro eléctrico y quite el cierre de la puerta de los aparatos que se vayan a desguazar.
- Contribuya activamente a la protección del medio ambiente cuidándose de que su viejo aparato sea eliminado o desguazado de un modo respetuoso con el medio ambiente.



### Voltaje peligroso



### Advertencia:

**Los niños podrían acceder al aparato y encerrarse dentro (peligro de asfixia) o provocar otras situaciones peligrosas. Por esta razón: Sacar el enchufe de acometida, cortar el cable de acometida y eliminarlo. Estropear el cierre de la puerta dé forma que la puerta no se pueda cerrar.**

## Colocación del aparato

Coloque el aparato en la ubicación deseada. La parte trasera debe estar contra la pared y los laterales contra los armarios o paredes adyacentes. El lavavajillas está equipado con toma de agua y tubos de desagüe que pueden colocarse a la izquierda o a la derecha, según sea necesario, para facilitar la instalación.

## Nivelación del aparato

Una vez colocado el lavavajillas, ajuste los pies para nivelarlo (enroscar o desenroscar). En cualquier caso, el aparato no debe estar inclinado más de 2°. Si el aparato está nivelado, el rendimiento mejora.

## Conexión del agua fría

Conecte el tubo flexible de alimentación del agua fría a un conector de rosca de 3/4 (gas) y asegúrese de que está correctamente enroscado (consulte la fig. A).

Si los tubos del agua son nuevos o si no se han utilizado durante mucho tiempo, deje correr el agua para asegurarse de que el agua está limpia y sin impurezas. Si no se toma esta precaución, puede bloquearse la toma de agua y dañar el aparato.

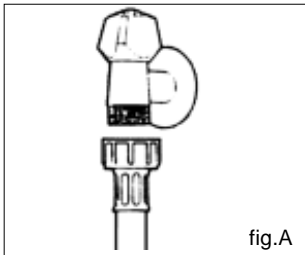

fig.A

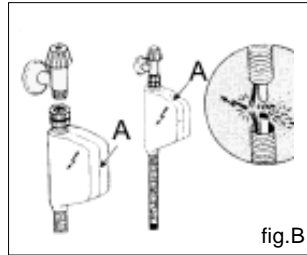

fig.B



### Advertencia:

**Usa la tubería de agua, hay que conectar esta instalación con origen de agua, no se puede la tubería vieja otra vez.**

## Conexión del tubo de desagüe

Introduzca el tubo de desagüe en una tubería de desagüe con un diámetro mínimo de 4 cm o colóquelo en el fregadero y asegúrese de que no esté torcido ni doblado. Utilice el soporte especial de plástico que se incluye con el aparato (vea la fig.C). El extremo libre del tubo debe estar a una altura entre 40 y 100 cm y no debe sumergirse en el agua.

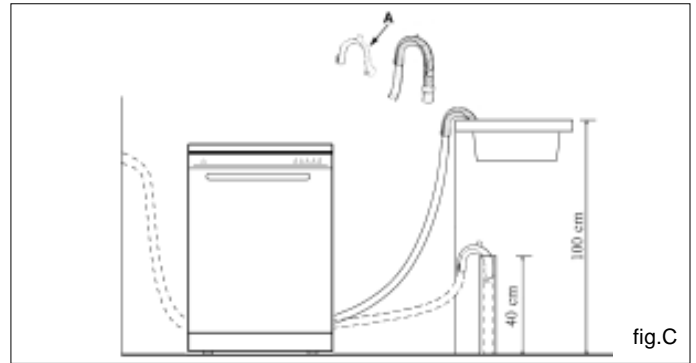

fig.C



### Atención:

**Fije correctamente el soporte especial de plástico del tubo a la pared para evitar que se mueva y se derrame agua fuera.**

## Conexión eléctrica

Una vez comprobado que el voltaje y la frecuencia de la casa y los de la placa de datos (situada en la parte interior de la puerta de acero inoxidable del aparato) coinciden y que el sistema eléctrico está adaptado para el máximo voltaje de la placa de datos, introduzca el enchufe en la toma de corriente con una puesta a tierra adecuada (la puesta a tierra del aparato es obligatoria por ley).

Si la toma de corriente a la que se conectará el aparato no es la adecuada para el enchufe, cambie el enchufe en lugar de utilizar adaptadores o similares ya que pueden producir sobrecalentamientos y quemaduras.



### Advertencia:

**El enchufe de la máquina lavaplatos debe ser accesible aunque se coloca de forma empotrada, así se facilitará los posteriores mantenimiento y reparación de la máquina.**

## Protección contra inundaciones

Para evitar daños en la casa, el lavavajillas está equipado con un sistema que corta el suministro de agua en caso de problemas con el tubo flexible de alimentación del agua o fugas dentro de la unidad. Si por alguna razón se daña la caja que contiene los componentes eléctricos, saque el enchufe del lavavajillas inmediatamente. Para garantizar el correcto funcionamiento de la protección contra inundaciones, la caja "A" con el tubo flexible de alimentación debe estar conectado al grifo de suministro del agua como se muestra en la fig.B. No debe utilizarse ningún otro tipo de conexión. El tubo flexible de alimentación no debe cortarse bajo ningún concepto, ya que contiene partes eléctricas activas. Si la longitud del tubo flexible no alcanza para realizar una conexión correcta, sustitúyala por un tubo más largo. Este tubo flexible está disponible a través de minoristas especializados y del Servicio de asistencia técnica.

## Primer plano (panel de control)

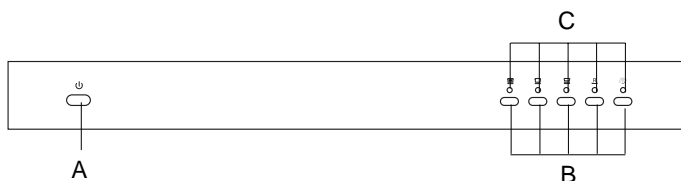

**A** Interruptor principal

**B** Tecla de selección programas

**C** Indicadores programas

## Explicación modelos

Modelo	Color
DW12-PFE1	Blanco
DW12-PFE1ME	Plata
DW12-PFE1SS	Acero Inox

Esto posible de seleccionar el lavavajillas con o sin grande tratar conforme a la especificación.

## Primer plano (Interior)

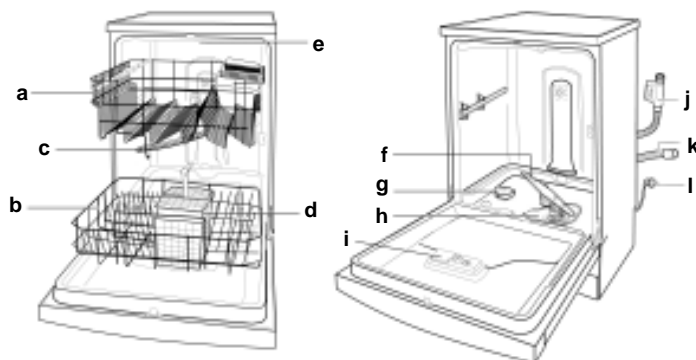

**a** Cesta superior

**b** Cesta inferior

**c** Armazoncillos de vasos

**d** Cestilla para vajillas de plata

**e** Teroer rociador

**f** Brazo aspersor inferior

**g** Tapón del contenedor de sal

**h** Filtro de lavado

**i** Distribuidor de detergente y abrillantador

**j** Tubo de alimentación del agua (algunos modelos con "Aquastop")

**k** Tubo de desagüe

**l** Toma de corriente eléctrica

## Rellenar la sal descalcificadora

### La sal

La dureza del agua varía según la localidad. Si en el lavavajilla entrara agua dura, se formarían incrustaciones sobre la vajilla.

Gracias a un descalcificador que utiliza una sal específica para lavavajilla, se eliminan las sales de calcio del agua.

### Carga de la sal en el descalcificador

Utilice siempre sal específica para lavavajilla.

El depósito de sal está debajo del canasto inferior y se llena de la siguiente manera:

- Conforme al esquema "Dureza del agua" esto posible calcular el tiempo del uso, después llenar la sal.
- Extraiga el canasto inferior, desenrosque y quite la tapa del depósito.
- Si está cargando el depósito por primera vez, llénelo de agua.
- Coloque el embudo suministrado en el equipo base, en el orificio, e introduzca 2kg de sal aproximadamente. Es normal que se derrame un poco de agua del depósito.
- Enrosque nuevamente la tapa con cuidado.



### Regulación del consumo de sal

El lavavajilla ofrece la posibilidad de regular el consumo de sal en función de la dureza del agua que se utiliza, para poder, de este modo, optimizar y personalizar el consumo de sal llevándolo al nivel mínimo necesario.

Para la regulación seguir las siguientes instrucciones:

- Aflojar el tapón del depósito de sal.
- En el collar del depósito se ha colocado una flecha (ver fig. al lado).
- Si es necesario, girar la flecha desde el signo "-", en sentido antihorario, hacia el signo "+" según la dureza del agua de alimentación.

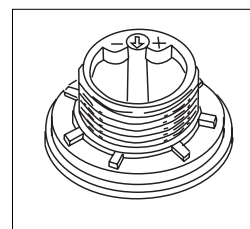

Es aconsejable efectuar la regulación según el siguiente esquema:

Dureza del agua				Posición selector	Consumo sal (gramos/ciclo)	Autonomía (ciclos/2kg)
Nivel	°fH	°dH	mmol/l			
1	0 ÷ 14	0 ÷ 17	0 ÷ 1,7	/	0	/
2	14 ÷ 36	18 ÷ 44	1,8 ÷ 4,4	"-"	20	60
3	36 ÷ 71	45 ÷ 89	4,5 ÷ 8,9	MED	40	40
4	>71	>89	>8,9	"+"	60	25



### Importante:

Para evitar la formación de herrumbre, aconsejamos cargar la sal poco antes de comenzar un ciclo de lavado.

## El abrillantador

Este producto devuelve la vajilla más brillante y mejora el secado. El depósito del abrillantador está ubicado en el interior de la puerta; Cuando el indicador "1" es claro, el depósito del abrillantador se debe llenar.

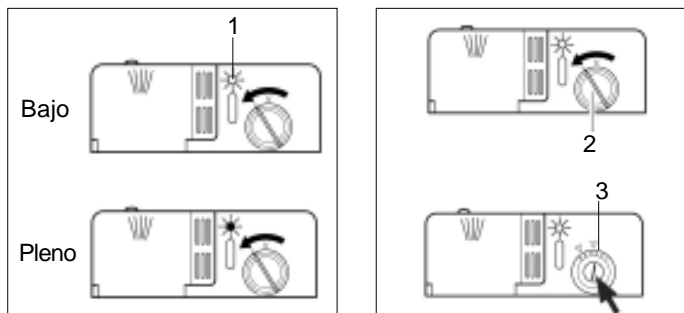

## Carga del abrillantador

Para abrir el recipiente es necesario girar en sentido antihorario la tapa "2" y cuando vierta el abrillantador evite que se derrame. Se puede regular la cantidad de producto suministrada, accionando, con un destornillador, el regulador "3" colocado debajo de la tapa "2". Hay 6 posiciones posibles, normalmente está colocado en la 3.

### Importante:



La regulación del suministro del abrillantador permite mejorar el secado.

Si sobre la vajilla lavada quedan gotas de agua o manchas, es necesario girar el regulador hacia los números más altos. Si la vajilla lavada presenta estriaciones blancas, girar el regulador hacia los números más bajos.

## Detergente

### El detergente

Usar solamente detergente específico para lavavajilla. El abastecimiento del detergente se debe realizar antes del comienzo de cada ciclo de lavado respetando las indicaciones suministradas en la "Cuadro de programas". El distribuidor de detergente se encuentra en la parte interna de la puerta.

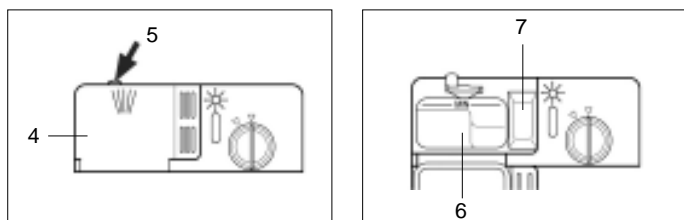

### Carga del detergente

- Para abrir la tapa "4" presione el pulsador "5".
- El detergente para el lavado se introduce en la cubeta "6".
- El detergente para el prelavado se introduce en la cubeta "7".
- Después de verter el detergente, cierre la tapa presionando hasta que haga "click".



### Atención:

para facilitar el enganche de la tapa, antes del cierre, elimine eventuales residuos de detergente caídos en los bordes de la cubeta.

## Vajilla no apropiada

### La vajilla que se describe a continuación no es adecuada para su limpieza en el lavavajillas:

Vajilla y cubiertos íntegramente de madera o que incorporen elementos de madera o que incorporen elementos de madera, dado que pueden perder su color; piezas pegadas con cola no resistentes a la acción del agua caliente; cristalería y jarrones decorativos o vajilla antigua o valiosa. Los decorados de estos objetos no son resistentes a la acción del lavavajillas.

Asimismo no son adecuados para el lavavajillas los elementos de material plástico no resistentes al agua caliente ni tampoco la vajilla de cobre o estaño. Los barnizados, así como las piezas de aluminio y plata pueden cambiar su tonalidad o perder el brillo. Cierta tipo de cristalería puede perder su brillo al cabo de repetidos ciclos de lavado. Asimismo no deberán lavarse en el lavavajillas materiales con gran capacidad de absorción de líquidos como esponjas y paños.

### Nuestro consejo:

Compre en el futuro sólo vajilla y cubiertos explícitamente adecuados para el lavado en el lavavajillas.

## Daños en la cristalería y vajilla

### Causas:

- Tipo y dimiento de fabricación de la cristalería.
- Composición química del detergente.
- Temperatura del agua y duración del programa de lavado.

### Nuestro consejo:

- Usar cristalería y vajilla de porcelana provistas por el fabricante con el distintivo «Resistentes a lavavajillas» o equivalente.
- Usar un detergente caracterizado como «suave» o «no agresivo» Consultar a este respecto con los fabricantes de detergentes.
- Seleccionar un programa de lavado de corta duración y la temperatura más baja posible.
- Con objeto de evitar daños en la cristalería y los cubiertos, aconsejamos retirarlos del lavavajillas lo más pronto posible, una vez concluido el programa de lavado.



### Advertencia:

No lavar en el lavavajillas vajilla que contenga restos de ceniza, cera, grasa lubricante o pinturas.

Antes de colocar las vajillas en el lavavajillas, quite los granos más grandes de comida, para que no tapara el filtro, de lo que podrá reducir la propiedad.

Si en el bote y los platos hay comidas duras, lo mejor es empaparlos antes de lavar. Para lavados extras, no hace falta empaparlos.

Saque la cesta, en lo que coloque los cubiertos.

## Cómo utilizar la cesta inferior

Proponemos que coloque las vajillas que son difíciles de lavar, como botes, platos, tapas, puentes y tazones, en la cesta inferior, según la figura a la derecha. Coloque las fuentes y las tapas en un lado de la cesta para que no bloqueen al brazo aspersor.

- Los botes y tazones se debe colocar con la apertura hacia abajo ( vea la fig. D ).
- Coloque las ollas hondas un poco inclinadas para que el agua pueda salir mejor.
- La cesta para vajillas de plata se puede dividir en dos(vea la fig.E), así cuando la vajilla es más ligera, se puede utilizar sólo una parte. Y así también se puede ceder espacio para los botes y platos.
- Las vajillas de plata se debe colocar con el mango hacia abajo en la cesta para vajillas de plata; si tiene una lateral, las cucharas se debe colocar solamente en una cesta adecuada. Especialmente para las largas, se debe colocar a un puesto delantero horizontal en la cesta superior.

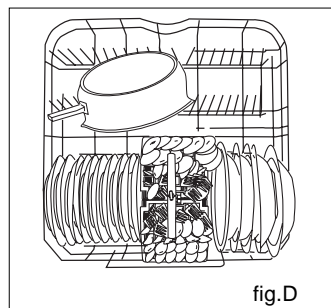

fig.D

Carga normale de la vajilla

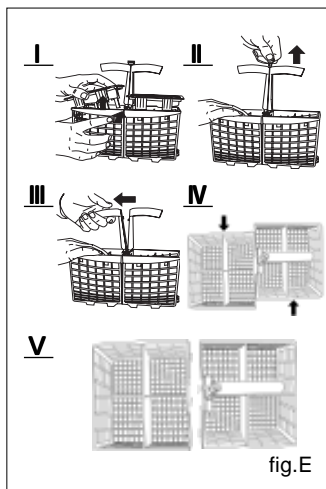

fig.E

El diseño de la cesta para vajillas superior es para colocar unos cubiertos de buena hechura y más ligeros, como vasos de vidrio, tazas, platillos, platos, tazonillos y platos llanos(a condición de que ellos no están tan sucios).

- Coloque bien los cibiertos para que no moviera cuando se lavan por agua.
- La cesta para vajillas superior se puede subirse y bajarse con el control de los botones bilaterales (vea la fig.F).

**Ajuste la cesta superior al nivel más alto entonces usted tiene más espacio para acomodar esas cacerolas y bandejas más altas en la cesta inferior.**

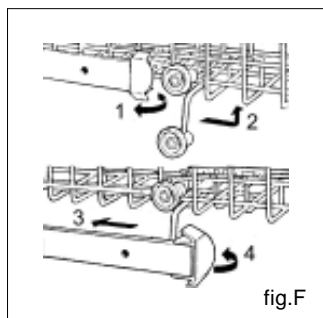

fig.F

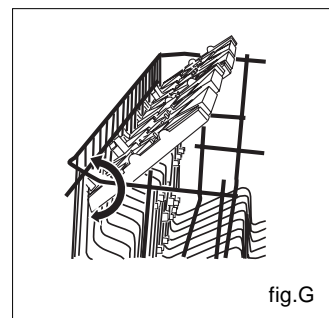

fig.G

## El estante de soporte

Coloque los vasos altos de vidrio y los objetos que tienen mangos largos al estante de soporte, no se apoya en o contra otros objetos que se va a lavar. Coloque los vasos de vidrio, tazas y tazonillos a la cesta extra para tazas. La cesta extra para tazas se puede girar hacia afuera o dentro según su exige (vea la fig.G).



### Adevertencia:

los portaherramientas y los otros utensilios con punta se caben poner la punta abajo en la cesta, o en una ubicación horizontal.

Programa de lavado	Tipo de vajilla por ejemplo porcelana, cacerolas, cubiertos, vasos, etc.	Tipo de los restos de comida, por ejemplos	Cantidad de los restos de alimentos	Estado de los restos de alimentos	Descripción del ciclo	Detergente		Abrillantador
						Lavado prolongado	Prelavado	
Intensivo	Poco sensible	Sopas, gratinados, salsas, patatas, pastas, arroz, huevos, alimentos fritos o asados	Gran cantidad	fuertementeadheridos	Prelavado con agua caliente. Programa de lavado largo a 70°C. Aclarado con agua fría. Aclarado con agua caliente. Secado.	25g	5g	●
						15g	5g	●
Normal					Prelavado con agua caliente. Programa de lavado largo a 55°C. Aclarado con agua fría. Aclarado con agua caliente. Secado.	25g	5g	●
						15g	5g	●
Lavamiento ligero (IEC-EN50242)		Sopas, patatas, pastas, arroz, huevos, alimentos fritos o asados	Poca cantidad	Ligeramente adheridos	Prelavado con agua caliente. Programa de lavado largo a 50°C. Aclarado con agua fría. Aclarado con agua caliente. Secado.	25g	5g	● (*)
						20g	5g	●
Rápido	Mezclada	Café, pasteles, leche, embutido, chorizo, bebidas frías, ensaladas	Muy poca cantidad	Ligeramente adheridos	Programa de lavado corto a 40°C. Aclarado en frío.	15g	—	—
						10g	—	—
Remojo		Rociado de la vajilla en caso de encontrarse almacenada ésta durante varios días en el lavavajillas antes de su limpieza.			Lavado corto en frío para evitar que se peguen los restos de comida en la vajilla.	—	—	—
						—	—	—

Normas homologadoras según norma europea EN 50242.

Duración en minutos	Consumo de energía en kWh	Consumo de agua en litros
112	1.62	18
94	1.48	16
102	1.24	15
90	1.15	14
162	1.05	14
142	1.00	13
31	0.40	9
29	0.30	8
12	0.02	3
12	0.02	3

(\*) Ensayo según norma europea EN 50242 con posición del regulador del abrillantador:5

## Cuidado y mantenimiento

Un control y mantenimiento regular de su lavavajillas contribuirá a prevenir averpías y perturbación en el funcionamiento de éste, ahorrando de este modo tiempo y molestias. Por ello deberá someter regularmente su aparato a un control visual.

### Estado general del aparato

- Verificar el interior del lavavajillas por si hubiera en su interior depósitos de grasa o incrustaciones de cal. En caso de comprobar la existencia de depósitos de grasa o incrustaciones de cal:
- Hacer circular por la máquina un detergente específico apropiado.

### Filtros

Los filtros " 8,9 " retienen las partículas de suciedad gruesas disueltas en el agua de lavado de máquina, evitando que puedan llegar hasta la bomba. Esta suciedad puede obstruir de vez en cuando a los filtros.

- Verificar tras cada ciclo de funcionamiento del lavavajillas si se ha acumulado suciedad en los filtros.
- Tras girar el microfiltro " 8 " para suciedad gruesa hasta extraerlo, retirar también el grupo de filtros " 9 ". Eliminar la suciedad ( restos de alimentos) acumulada de los filtros. Enjuagarlos bajo el chorro de agua del grifo.
- Colocar el grupo de filtros " 9 " en su emplazamiento; a colocar el microfiltro " 8 ".

### Brazos de aspersión

Los depósitos de cal o las partículas de suciedad procedentes del agua de lavado pueden obstruir los inyectores(orificios) y apoyos de los brazos de aspersión " 10 " y " 11 ".

- Verificar si los inyectores ( orificios) de los brazos de aspersión está obstruidos por restos de alimentos.
- En caso necesario, extraer el brazo de aspersión inferior " 11 " hacia arriba.
- Desmontar el brazo de aspersión superior " 10 " retirando los tornillos de sujeción.
- Limpiar los brazos de aspersión bajo el chorro de agua del grifo.
- Montar los brazos en su sitio, encajando el brazo inferior y atornillando el brazo superior.

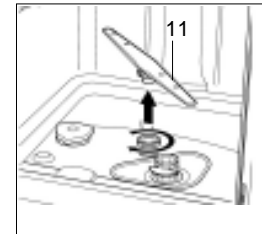
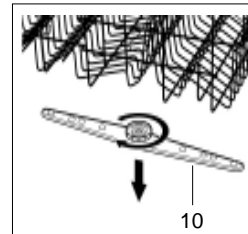
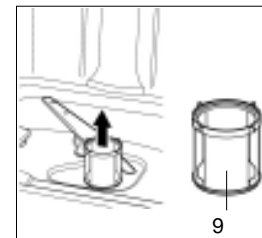
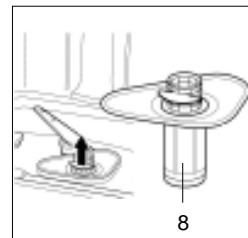



## Seleccionar un programa

El cuadro de programas disponible le permite seleccionar el programa más adecuado en función del tipo de vajilla y de la cantidad o naturaleza de los restos de alimentos que se encuentran adheridos a éstas.

El desarrollo completo y los datos relativos al programa figuran en la parte inferior del cuadro de programas.

Un ejemplo:

Para lavar piezas de vajilla con numerosos restos de alimentos fuertemente adheridos deberá usarse el programa « Normal»  .

## Consejo para reducir los consumos

En caso de una carga escasa del lavavajillas, muchas veces basta seleccionar el programa inmediatamente inferior.

## Duración y consumos de los programas

Los valores reseñados sólo son valores orientados, calculados en función de unas condiciones de trabajo de la máquina normales.

Estos valores pueden divergir de los valores reales medidos en función.

- de la cantidad de vajilla que se lave
- de la temperatura del agua de alimentación
- de la presión del agua de red
- de la temperatura ambiente que exista en el lugar de emplazamiento de la máquina
- de las tolerancias de la red eléctrica
- y de las tolerancias del aparato (temperatura, caudal de agua, etc.)

Los valores relativos al consumo de agua reseñados están calculados con la regulación del consumo de sal al nivel 1.

## Puesta en marcha del aparato

- Abrir el grifo del agua.
- Pulsar el interruptor principal al posición ON. Todos indicadores programas **C1.C2.C3.C5.C6** aparecerán.
- Pulsar la tecla de programa "B1", el indicador del programa "C1" aparece intermitente.
- Cerrar la puerta, después 5 segundos el indicador del programa "C1" aparece normalmente, el lavavajillas emite un señal acústico, el programa se pone en marcha automáticamente.

## Fin del programa:

- Seis señales acústicas indican la fin del programa y todos indicadores del programa desaparecen.

## Desconectar el aparato

Aguardar unos minutos tras finalizar el programa:

- Desconectar el interruptor principal "A" .
- Abrir la puerta del aparato tras concluir el ciclo de lavado.
- Cerrar la llave de paso ( grifo del agua). En los modelos dotados del sistema Aqua Stop, esto no es necesario.
- Extraer la vajilla una vez que se haya enfriado.

## Interrumpir un programa

- Abrir la puerta. ¡Atención! Peligro de salpicaduras de agua! Abrir la puerta sólo una vez que el brazo aspersor haya dejado de girar.
- 10 señales acústicas durante las 30 segundos muestran el caso de la puerta abierta.
- En caso de estar conectado el aparato a la red de agua caliente o abrir la puerta del mismo una vez que se ha calentado el agua, dejar la puerta entreabierta durante unos minutos, antes de volver a cerrar. De lo contrario la expansión puede abrir la puerta.

## Cancelación o modificación de un programa ya en marcha

- Un programa ya en marcha sólo puede modificarse si lleva poco tiempo en marcha. De lo contrario, puede que ya se haya utilizado el detergente y que el aparato haya descargado el agua del lavado. Si fuera el caso, es necesario volver a rellenar el distribuidor del detergente ( consulte el apartado "Carga del detergente").
- Para modificar un programa ya en marcha, pulse el botón " A " : se anularán todos los ajustes. Para ajustar otro ciclo, siga las instrucciones contenidas en el apartado " Puesta en marcha del aparato "

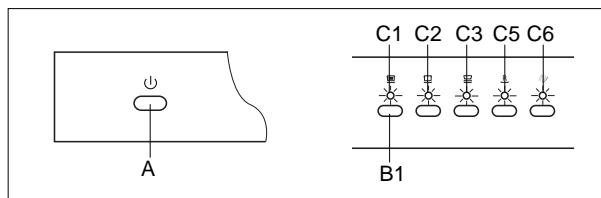

# Cómo cuidar el lavavajillas

## Después de cada lavado

Cierre el grifo de suministro de agua y deje la puerta entreabierta para evitar que se formen malos olores y humedad en su interior.

## Saque el enchufe

Antes de efectuar cualquier operación de limpieza o mantenimiento. No corra riesgos.

## No utilice productos de limpieza abrasivos ni disolventes

Para limpiar el exterior y las partes de goma del aparato. Utilice un paño humedecido con agua tibia y detergente.

Para eliminar las manchas de la superficie interior, utilice un paño humedecido en agua con un poco de vinagre o un producto de limpieza especial para lavavajillas.

## Desplazamiento del aparato

Si fuera necesario mover el aparato, intente mantenerlo en posición vertical. Si fuera absolutamente necesario, puede tumbarse sobre la parte posterior.

## Juntas

Una de las causas de la formación de malos olores en el lavavajillas es que las partículas de comida quedan atrapadas en las juntas. Limpie periódicamente las juntas para evitarlo.

**La puerta no se pone en la ubicación abierta, porque subsiste el peligro dado un traspie.**

## Cuando vaya a ausentarse por vacaciones

Recomendamos ejecutar un ciclo de lavado con el lavavajillas vacío, sacar el enchufe, cerrar el grifo y dejar la puerta entreabierta. De este modo se evita el deterioro de las juntas y la formación de malos olores.

## Pequeñas averías de fácil arreglo

Hay pequeñas anomalías que no suponen necesariamente la existencia de una avería y, por consiguiente, no requieren la intervención del Servicio de Asistencia Técnica. Con frecuencia se trata de pequeñas anomalías fáciles de subsanar. Para evitar una intervención innecesaria del servicio técnico, compruebe si la avería o fallo que usted ha constatado se encuentra recogida en los siguientes consejos y advertencias.

### Averías...

#### ...al conectar el aparato

**El aparato no se pone en marcha.**

- El fusible de la instalación eléctrica está defectuoso.
- El enchufe del aparato no está conectado a la toma de corriente.
- La puerta del aparato no está cerrada correctamente.
- No se ha pulsado la tecla selectora del programa de lavado.
- El grifo del agua está cerrado.
- El filtro de la manguera de alimentación de agua está obstruido.
  - El filtro se encuentra emplazado en la conexión del dispositivo de Aqua Stop o de la manguera de alimentación.

### Atención



**Téngalo siempre presente: Las reparaciones que fuera necesario efectuar en su aparato sólo deberán ser ejecutadas por personal técnico debidamente cualificado. Las reparaciones incorrectas o erróneas pueden causar daños de consideración o dar lugar a situaciones de peligro para el usuario.**

#### ...en el aparato

**Cuando todos los indicadores "C" aparecieren intermitente.**

**Ha comprobado si:**

- la puerta está correctamente cerrada.

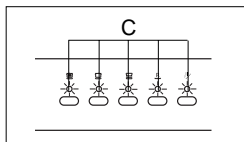

**Cuando todos los indicadores "K1,K2,K3" aparecieren intermitente.**

**Ha comprobado si:**

- el grifo está abierto y el tubo flexible está conectado correctamente;
- el suministro de agua a la casa debe estar abierto y con presión suficiente;
- el tubo flexible del agua está torcido o doblado;
- el filtro del tubo flexible de suministro del agua está obstruido.
- el tubo de desagüe e colocado a una posición inferior.

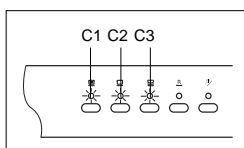

**Cuando todos los indicadores "K1,K3,K5" aparecieren intermitente.**

**Ha comprobado si:**

- el tubo flexible del agua está torcido o doblado.
- el tubo de desagüe e colocado a una posición superior.

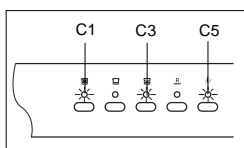

**Cuando todos los indicadores "K1,K2,K5" aparecieren intermitente.**

**Ha comprobado si:**

- el tubo de desagüe e colocado a una posición inferior.

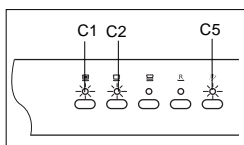

**Se efectuar tutos controles y lavavajillas continuar muestra avería display :** pulsar la tecla Off ,aspetar algunos minutos y pulsar la tecla On.Si el lavavajillas no funcione y persiste el problema, póngase en contacto con el servicio técnico autorizado y proporcione la siguiente información:

- la naturaleza del problema;
- el modelo (Mod...) y el número de serie (S/N...), incluidos en la placa situada en la parte interior de la puerta.

**El brazo de aspersion inferior gira con dificultad**

- El brazo se encuentra trabado u obstruido por restos de alimentos o piezas de la vajilla.

**La tapa de la cámara del detergente no se puede cerrar.**

- Se ha puesto excesivo detergente en la cámara.
- Los restos de detergente adheridos a la cámara bloquean el mecanismo de cierre de ésta.

**Los pilotos de aviso no se apagan tras concluir el lavado.**

- No se ha desconectado el interruptor principal del aparato.

**Tras concluir el lavado, hay adheridos restos de detergente en la cámara**

- La cámara del detergente estaba húmeda al poner el detergente en la misma. Colocar el detergente sólo en una cámara seca.

**Tras concluir el programa de lavado, el agua no es evacuada completamente de la cuba del aparato.**

- El tubo de desagüe está obstruido o doblado.
- La bomba de evacuación está bloqueada.
- Los filtros están obstruidos.
- El programa no ha finalizado aún. Aguardar a que concluya el programa.

#### ...durante el ciclo de lavado

**Formación de espuma no habitual**

- se ha puesto lavavajillas manual en el depósito del abrillantador.
- El abrillantador derramado puede originar una excesiva formación de espuma en el siguiente lavado, por lo tanto, retirar con un trapo el abrillantador esparcido.

**El aparato se para durante el ciclo de lavado**

- Se ha cortado la alimentación de corriente.
- Se ha cortado la alimentación de agua.

**Se escuchan sonidos de golpes durante el ciclo de lavado**

- El brazo de aspersion roza o choca contra piezas de la vajilla.

**Se producen tintineos durante el ciclo de lavado**

- La vajilla no se ha colocado correctamente.

**Se escuchan golpes en las válvulas de llenado**

- Se debe a la instalación de la tubería de agua. No tiene consecuencias sobre el funcionamiento de la máquina. No hay solución posible.

#### ...en la vajila

**En la vajilla quedan adheridos restos de alimentos**

- La vajilla se ha colocado en posición incorrecta. Los chorros de agua de los brazos de aspersion no pudieron acceder hasta la superfcie de la vijilla.
- Exceso de carga en el cesto.
- Las piezas de vajilla han estado en contacto unas con otras.
- Se ha puesto una cantidad de detergente insuficiente.
- El programa seleccionado no tenia suficiente intensidad.
- El movimiento libre de los brazos de aspersion ha sido obstaculizado por una pieza de vajilla.
- Los inyectores( orificios) del brazo de aspersion están obstruidos por restos de alimentos.
- Los filtros de suciedad basta, fino o microfiltro están obstruidos.
- Los filtros están obstruidos.
- La bomba de evacuación está bloqueada.

### En los elementos de plástico se producen decoloraciones

- Se ha puesto una insuficiente cantidad de detergente.
- El detergente empleado tiene un insuficiente efecto blanqueador. Utilizar un detergente blanqueador de cloro.

### Se observan manchas blancas ( de cal ) en la vajilla, sobre los vasos aparece un velo turbio

- Dosisificación insuficiente del detergente.
- Dosisificación insuficiente del abrillantador. A pesar de vivir en una zona de agua con un elevado grado de dureza, no se ha puesto sal descalcificadora en el aparato.
- Instalación descalcificadora ajustada a una dureza del agua insuficiente.
- La tapa del depósito de la sal descalcificadora no se ha cerrado completamente.
- Se ha empleado un agente libre de fosfato; hacer un ensayo comparativo con un detergente con fosfato.

### La vajilla no sale seca

- Se ha seleccionado un programa sin ciclo de secado.
- Dosisificación insuficiente de abrillantador.
- La vajilla se ha retirado demasiado pronto del aparato.

### Los vasos presentan un aspecto opaco

- Dosisificación insuficiente del abrillantador.

### Los cerros de té o manchas de barra de labios no han desaparecido completamente

- El detergente empleado tiene un insuficiente poder blanqueador.
- Se ha seleccionado un temperatura de trabajo insuficiente.

### Se observan manchas de óxido en los cubiertos

- Los cubiertos no tienen suficiente resistencia contra el óxido.
- Hay excesiva cantidad de sal descalcificadora en el agua de lavado de la máquina.
  - No se ha cerrado correctamente la tapa del depósito de la sal.
  - Al reponer sal en el depósito, se ha derramado una excesiva cantidad.

### Los vasos presentan un aspecto opaco y descolorido, los depósitos no se pueden eliminar frotándolos a mano.

- El detergente empleado es inadecuado.
- Los vasos no son apropiados para el lavado en lavavajillas.

### En los vasos y los cubiertos se observan velos, los vasos presentan un aspecto metálico

- Dosisificación excesivamente elevada del abrillantador.

## Advertencias

### Desguace de la vieja unidad

Los aparatos usados incorporan materiales valiosos que se pueden recuperar, entregando el aparato a dicho efecto en un centro oficial de recogida o recuperación de materiales reciclables ( por ejemplo Servicio o centro municipal de desguace o instituciones semejantes).

Antes de deshacerse de su aparato usado y sustituirlo por una unidad nueva, deberá inutilizarlo: Extraiga para ello el enchufe del aparato de la toma de corriente. Corte el cable de conexión del aparato y retírelo conjuntamente con el enchufe.

Desmante los cierres o cerraduras de la puerta o inutilícelos a fin de impedir que los niños, al jugar con la unidad, se encierren en la misma y se pongan en peligro de muerte (asfixia).

Dada la elevada calidad de nuestros productos, éstos necesitan para su transporte un embalaje protector eficaz, cuyas dimensiones, no obstante, hemos limitado a lo estrictamente necesario.

Todos los materiales de embalaje utilizados son respetuosos con el medio ambiente y pueden ser reciclados o reutilizados.

Contribuya activamente a la protección del medio ambiente insistiendo en unos métodos de eliminación y recuperación de los materiales de las unidades inservibles o desechadas respetuosos con el medio ambiente.

El material de embalaje no es ningún juguete. Por lo tanto no deberá entregarse a éstos para que jueguen con él. ¡peligro de asfixia con los cartones plegables y las láminas de plástico!

Su Ayuntamiento o Administración local le informarán gustosamente sobre los métodos y posibilidades actuales de eliminación y evacuación es estos materiales.

### Observaciones generales

- Los aparatos encastrables o integrables que fueran a utilizarse ulteriormente como aparatos verticales, deberán asegurarse contra el peligro de vuelco, por ejemplo fijándolos con tornillos a la pared o montando una placa de trabajo encimera de una pieza, atornillada a los armarios adyacentes o más próximos.

### Homologación según norma europea EN 50242

Carga de la vajilla según se prescribe en la norma.

Ejemplos para cargar la vajilla: fig.1 , 2 y 3

Capacidad: 12 cubiertos

Programa comparativo : Lavamiento ligero

Regulador del abrillantador: 5

Detergente: 25+5g

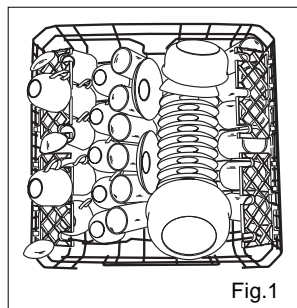

Fig.1

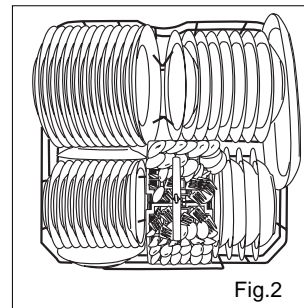

Fig.2

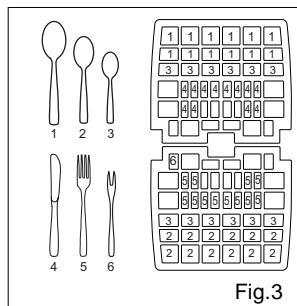

Fig.3

En caso de poder modificarse la altura del cesta superior, esté deberá encontrarse en la posición superior. En caso de divergencia de la condiciones de ensayo prescritas en la norma EN 50242, por ejemplo en cuanto al grado de suciedad de la vajilla, el tipo y la naturaleza de la vajilla y los cubiertos empleados, etc.,consultar antes de la comprobación con el fabricante.

# Características técnicas

ES

Anchura	60 cm	0.03-0.6MPa
Fondo	60 cm	220-240V~ 50Hz
Altura	85 cm	10A
Capacidad	Estándar para 12 servicios	1950W

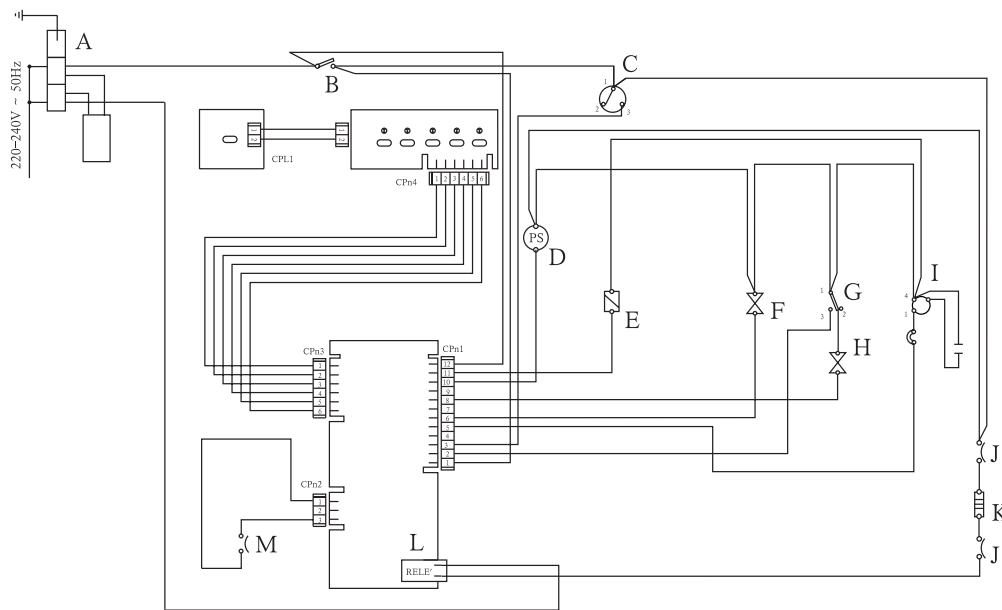

- |  |                               |               |
|--|-------------------------------|---------------|
| A: Arca cable                          | F: Valvula descalcificador    | K: Calentador |
| B: Interruptor puerta                  | G: Interruptor desbordamiento | L: Relais     |
| C: Interruptor nivel agua              | H: Valvula admisión agua      | M: T 50°C     |
| D: Motor bomba de desagüe              | I: Motor bomba de lavado      |               |
| E: Depósito detergente y abrillantador | J: Limitador temperatura      |               |



El símbolo  en el producto o en su embalaje indica que este producto no se puede tratar como desperdicios normales del hogar. Este producto se debe entregar al punto de recolección de equipos eléctricos y electrónicos para reciclaje. Al asegurarse de que este producto se deseché correctamente, usted ayudará a evitar posibles consecuencias negativas para el ambiente y la salud pública, lo cual podría ocurrir si este producto no se manipula de forma adecuada.

Para obtener información más detallada sobre el reciclaje de este producto, póngase en contacto con la administración de su ciudad, con su servicio de desechos del hogar o con la tienda donde compró el producto.

## No acto da entrega

- Verifique imediatamente, se a embalagem e a máquina de lavar loiça apresentam danos causados pelo transporte. Não ponha a funcionar uma máquina danificada e contacte com o seu fornecedor.
- Proceda à reciclagem do material de embalagem de acordo com a legislação em vigor.

## Na instalação

- Proceda à instalação e ligação da máquina, de acordo com as instruções de instalação e montagem.
- Durante a instalação, a máquina deve estar desligada da rede eléctrica.
- Certifique-se de que o sistema de protecção de terra da instalação eléctrica da sua casa foi efectuado de acordo com as normas em vigor.
- As condições da ligação eléctrica têm que coincidir com as indicações da chapa de características.
- Para a ligação, nunca utilize cabos de extensão.
- As máquinas de embutir ou de integrar só devem ser instaladas sob um tempo de bancada corrido e aparafusado aos armários, para garantir maior estabilidade.
- Depois de instalada a máquina, a respectiva ficha deve ser de fácil acesso.
- Em alguns modelos:  
A caixa de plástico na ligação da água dispõe de uma válvula eléctrica e na mangueira de admissão encontram-se os cabos de ligação. Não corte a mangueira e não mergulhe a caixa de plástico em água.
- Durante a instalação, o cabo de alimentação não deve ser dobrado ou achatado de forma excessiva ou perigosa;

## No funcionamento diário

- A máquina apenas deve ser utilizada por adultos para a lavagem de loiça doméstica e utensílios de cozinha.
- Este aparelho não deve ser instalado no exterior, ainda que o local esteja protegido por um telhado; também é perigoso deixá-lo exposto à chuva e aos agentes atmosféricos.
- Não se sentar ou apoiar na porta aberta. A máquina pode tombar.
- A água existente dentro da máquina não é potável.
- Não colocar produtos solventes dentro da máquina. Perigo de explosão.
- Durante o programa de lavagem abrir a porta apenas com muito cuidado.
- Existe o perigo de a água saltar para fora da máquina. Não toque na resistência durante ou após um ciclo de lavagem.
- Após a instalação, deverá ser possível aceder facilmente à ficha de alimentação.
- Regras fundamentais relativas à utilização do aparelho:
  - Nunca toque na máquina de lavar loiça descalço ou com as mãos ou os pés molhados.
  - Não é aconselhável a utilização de extensões e tomadas múltiplas.
  - Se o aparelho não estiver a funcionar devidamente ou necessitar de manutenção, desligue a rede eléctrica.
- A porta não está em posição aberta desde isto presente um perigo pegajoso.

## Famílias com crianças

- O aparelho não se destina a ser utilizado por crianças pequenas ou por pessoas inaptas sem supervisão.
- As crianças pequenas devem ser vigiadas a fim de garantir que não brinquem com o aparelho.
- Mantenha os detergentes fora do alcance das crianças e mantenha estas últimas afastadas da máquina de lavar loiça quando esta estiver aberta.

## Em caso de anomalia

- Se o aparelho não funcionar devidamente, feche a água e retire a ficha da tomada. De seguida, consulte a secção intitulada "Pesquisa de Anomalias". Se não conseguir resolver o problema, contacte um centro de assistência.
- Apenas o pessoal técnico especializado está autorizado a efectuar reparações.
- Se o cabo de ligação eléctrica estiver danificado, estar obrigação substituído para o fabricante, ou serviço técnico ou pessoas qualificadas, para evitar perigo eléctrico.
- Para manter a EFICÁCIA e a SEGURANÇA deste aparelho, recomendamos:
  - contacte apenas os Centros de Assistência autorizados pelo fabricante.
  - utilize sempre peças sobresselentes originais

## Para a reciclagem

- Os aparelhos sem mais uso devem ser feitos inutilizáveis, para isto cortar o cabo de alimentação e romper o sistema de bloqueio da porta.
- Levar a máquina para um centro de reciclagem autorizado.



**Voltagem perigosa**



### **Aviso:**

**As crianças podem ficar presas no aparelho (perigo de asfixia) ou provocar outras situações inconvenientes.**

**Por essa razão: retire a ficha da tomada de rede, corte o cabo de alimentação e elimine-o. Destrua o fecho da porta de forma a que ela não se possa fechar.**

## Posicionar o aparelho

Posicione o aparelho no local desejado. A parte traseira deverá ficar virada para a parede e as partes laterais ao longo dos armários ou da parede adjacente. A máquina de lavar loiça está equipada com mangueiras de entrada e descarga da água que podem ser posicionadas à direita ou à esquerda para facilitar uma instalação adequada.

## Nivelar o aparelho

Uma vez posicionado o aparelho, ajuste os pés (enroscando-os para dentro ou para fora) da máquina de lavar loiça até esta ficar devidamente nivelada. Em qualquer dos casos, o aparelho não deverá ficar com uma inclinação superior a 2°. Um aparelho nivelado ajuda a garantir um desempenho adequado.

## Ligação da água fria

Ligue a mangueira de abastecimento de água fria a um conector roscado (gás) de 3/4 e certifique-se de que o aperta devidamente (ver a fig.A).

Se os tubos da água forem novos ou não tiverem sido utilizados por um período prolongado, deixe a água correr para se certificar de que ela sai limpa e sem impurezas. Se não tomar esta precaução, correrá o risco de a mangueira de entrada da água ficar obstruída e de danificar o aparelho.

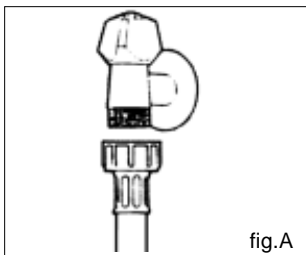

fig.A

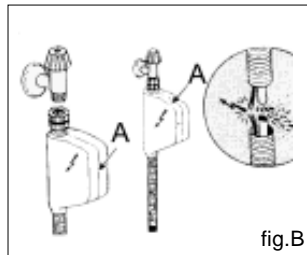

fig.B



### Atenção:

**O novo tubo da água deve ser colocado na fonte da água. Não pode usar o velho tubo da água.**

## Protecção anti-inundação

A máquina de lavar loiça está equipada com um sistema que interrompe a entrada da água em caso de problemas com a mangueira de abastecimento ou em caso de fugas no interior do aparelho, de modo a evitar danos na sua residência. Se, por qualquer razão, a caixa dos componentes eléctricos for danificada, retire imediatamente a ficha do aparelho da tomada. A fim de garantir o funcionamento correcto do sistema anti-inundação, a caixa "A" da mangueira de abastecimento deve ser ligada à torneira da água conforme indicado na fig. B. Nenhum outro tipo de ligação é aceitável. A mangueira de abastecimento de água não deve, em nenhuma circunstancia, ser cortada, dado que contém partes eléctricas activas. Se o comprimento da mangueira não permitir uma ligação adequada, substitua-a por uma suficientemente comprida. Esta mangueira está disponível mediante pedido endereçado aos distribuidores e centros de assistência especializados.

## Ligação da mangueira de descarga

Insira a mangueira de descarga num tubo de descarga com um diâmetro mínimo de 4 cm ou deixe-a orientada para a banca, evitando dobrá-la ou torcê-la. Utilize o suporte de plástico especial fornecido com o aparelho (ver a fig.C). A extremidade livre da mangueira deve ficar a uma altura compreendida entre 40 e 100 cm e não deve ser mergulhada em água.

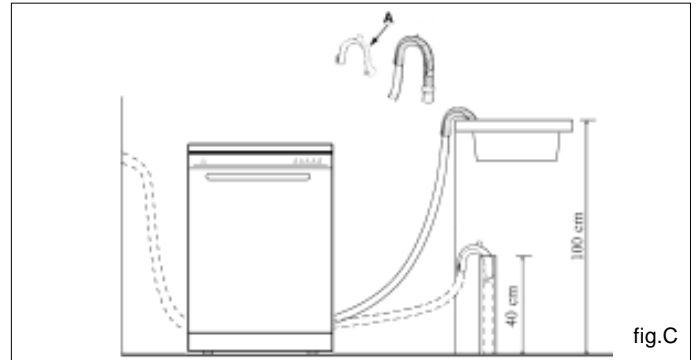

fig.C



### Atenção:

**O suporte de plástico especial da mangueira deve ser solidamente fixo à parede para evitar que a mangueira de descarga se desloque e que a água transborde para fora do tubo de descarga.**

## Ligação eléctrica

Depois de se certificar de que os valores relativos à voltagem e à frequência da corrente da casa correspondem aos especificados na chapa de características (localizada na porta interior de ao inoxidável do aparelho) e de que o sistema eléctrico é adequado à voltagem máxima especificada na chapa de características, insira a ficha numa tomada eléctrica devidamente ligada à terra (a ligação à terra do aparelho é obrigatória por lei).

Se a tomada eléctrica à qual o aparelho deve ser ligado não for apropriada para a ficha, substitua a ficha em vez de utilizar um adaptador, dado que tal poderá originar um sobreaquecimento e queimaduras.



### Advertência:

**Se o aparelho se instalar como uma contruída-inferior entidade, a ficha da electricidade deve ser utilizada com facilidade para garantir a reparação segura no futuro.**

## Vista detalhada (painel de controlo)

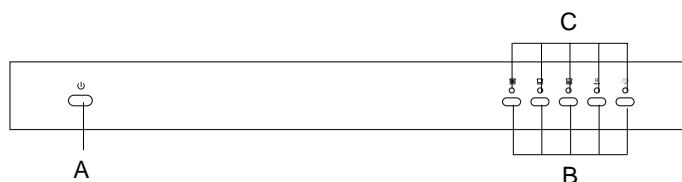

**A** Interruptor principal

**B** Tecla de selecção do programas

**C** Indicações programas

## Explicação modelos:

Modelo	Cor
DW12-PFE1	Branco
DW12-PFE1ME	Prata
DW12-PFE1SS	Aco Inox

Está possível de seleccionar a máquina de lavar loiça com ou sem grande punho conforme com la especificação.

## Vista detalhada (interior)

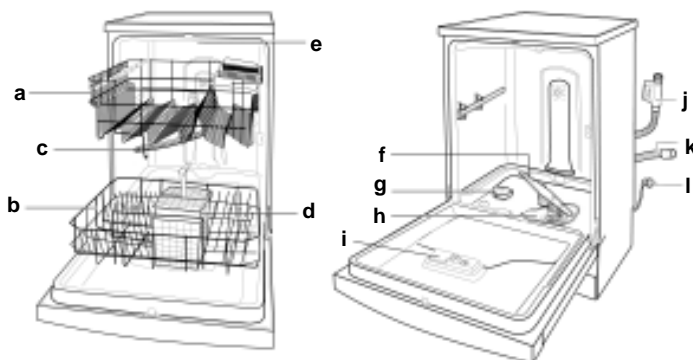

**a** Cesto superior

**b** Cesto inferior

**c** Braço aspersor superior

**d** Cesto de utensílios de prata

**e** Terceiro aspersor

**f** Braço aspersor inferior

**g** Tampa do compartimento do sal

**h** Filtro de lavagem

**i** Compartimento do detergente e do abrillantador

**j** Mangueira de abastecimento de água com Aquastop

**k** Mangueira de descarga

**l** Cabo de ligação eléctrica

## Adição de sal

### Sal

O grau de dureza da água varia de local para local. Se a água que utiliza na máquina for dura, formar-se-ão depósitos na loiça e nos utensílios.

O aparelho está equipado com um amaciador especial que utiliza um sal especificamente concebido para eliminar o calcário e os minerais da água.

### Deitar o sal no amaciador

Utilize sempre sal próprio para máquinas de lavar loiça. O compartimento do sal está localizado debaixo do cesto inferior e deve ser enchido da seguinte forma:

- Conforme com o tabela "Dureza de água" está possível de calcule o tempo de uso, depois encha de sal.
- Retire o cesto inferior e, de seguida, desenrosque e remova a tampa do compartimento do sal;
- Se estiver a encher o compartimento pela primeira vez, encha-o com água;
- Coloque a extremidade do funil (fornecido) no orifício e introduza cerca de 2 kg de sal. É normal que uma pequena quantidade de água saia do compartimento do sal.
- Coloque cuidadosamente a tampa no lugar.



### Ajustar o consumo de sal

A máquina de lavar loiça foi concebida para permitir o ajuste do consumo de sal de acordo com o grau de dureza da água. Tal visa otimizar e adaptar o nível de consumo de sal por forma a reduzi-lo ao mínimo. A tabela dos serviços municipalizados indica-lhe o grau de dureza da água da sua área de residência.

Para ajustar o consumo de sal, proceda da seguinte forma:

- Desenrosque a tampa do compartimento do sal.
- O compartimento possui um anel com uma seta (ver a figura ao lado).
- Se necessário, rode o anel no sentido contrário ao dos ponteiros do relógio, partinda da definição "-" para o sinal "+", consoante o grau de dureza da água.

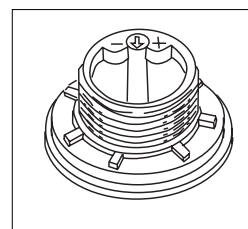

É recomendável que os ajustes sejam feitos de acordo com o tabela seguinte:

Dureza da água				Posição selector	Consumo sal (gramas/ciclo)	Autonomia (ciclos/2kg)
Nível	°fH	°dH	mmol/l			
1	0 ÷ 14	0 ÷ 17	0 ÷ 1,7	/	0	/
2	14 ÷ 36	18 ÷ 44	1,8 ÷ 4,4	"-"	20	60
3	36 ÷ 71	45 ÷ 89	4,5 ÷ 8,9	MED	40	40
4	>71	>89	>8,9	"+"	60	25



### Importante

Para evitar a formação de ferrugem, coloque o sal imediatamente antes do início do ciclo de lavagem.

## Abrilhantador

Este produto deixa a loiça brilhante e permite que ela seque sem manchas. O compartimento está situado no painel interior da porta e deverá ser novamente enchido ao fim de cada 80 ciclos de lavagem.

Quando o indicação "1" está brilhante, encha o compartimento de abrillantador.

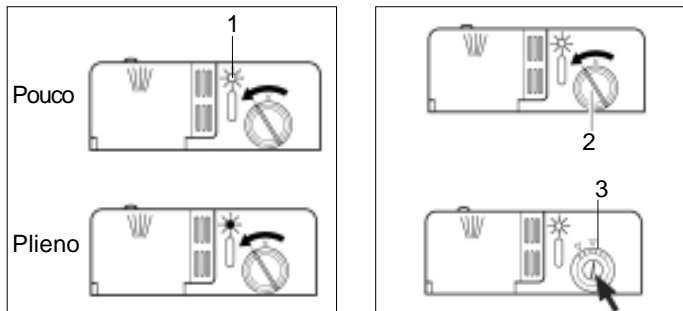

## Deitar o abrillantador

Para abrir o compartimento, rode a tampa "2" no sentido contrário ao dos ponteiros do relógio e, de seguida, adicione o abrillantador, tendo o cuidado de não encher o compartimento em demasia. A quantidade de abrillantador utilizado para cada ciclo pode ser regulada rodando o doseador "3", localizado sob a tampa "2", com uma chave de fendas. Existem 6 definições diferentes; a definição normal de dosagem é 3.



### Importante

**Uma dosagem adequada do abrillantador melhora o processo de secagem. Se a loiça ficar com gotas de água ou manchas, rode o doseador para uma definição mais elevada.**

**Se a loiça ficar com riscas brancas, rode o doseador para uma definição mais baixa.**

## Detergente

### Detergente

Utilize detergentes específicos para máquinas de lavar loiça. Encha novamente o compartimento antes do início de cada ciclo de lavagem, conforme as instruções fornecidas na "Tabela de programas". O compartimento está situado no painel interior da porta.

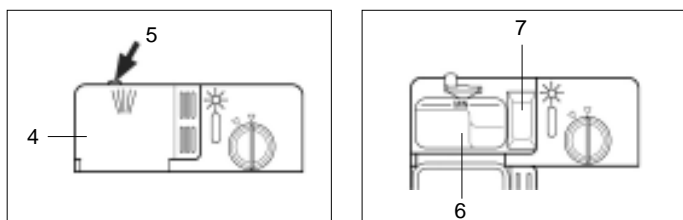

## Deitar o detergente

- Para abrir a tampa "4" do compartimento, prima o botão "5".
- Deite o detergente relativo ao ciclo de lavagem no compartimento "6".
- Deite o detergente relativo ao ciclo de pre-lavagem no compartimento "7".
- Depois de deitar o detergente no compartimento, feche a tampa e prima-a até ela encaixar com um estalido.



### Aviso:

**Para fechar a tampa mais facilmente, retire qualquer excesso de detergente dos rebordos do compartimento.**

## Loiça não apropriada

### Não lavar na máquina as seguintes peças de loiça:

Talheres e outras peças de madeira, pois ficarão esbranquiçadas e com mau aspecto; também as colas aplicadas não são próprias para as temperaturas atingidas dentro da máquina. Copos decorados e jarros delicatos, especialmente antiguidades ou loiça irreparável. Estas decorações não são resistentes à lavagem na máquina.

Também não apropriadas são peças de arte sensíveis à água quente, bem como loiça de cobre e de estanho. Elementos decorativos em vidro, peças em alumínio e prata podem perder a cor e as desorações desvanecerem-se. Mesmo algumas qualidades de vidro podem, após muitas lavagens, tornar-se opacas. Também não apropriados são materiais absorventes, como esponjas e panos.

### Recomendação:

De futuro, compre apenas loiça própria para ser lavada na máquina.

## Danos nos vidros e na loiça

### Causas:

- Tipo e processo de fabrico do vidro.
- Composição química do detergente.
- Temperatura da água e duração do programa de lavagem.

### Recomendações:

- Utilizar recipientes de vidro e porcelanas recomendadas pelo fabricante como próprias para lavar na máquina de loiça.
- Utilizar detergente assinalado como não prejudicial para a loiça. Consultar o fabricante do detergente.
- Utilizar, se possível, programas com temperaturas mais baixas e mais curtos.
- Para se evitarem possíveis danos em copos e talheres, estes devem ser retirados pouco tempo depois de terminado o programa.



### Nota

**Peças de loiça, sujas com cinza, cera, lubrificantes ou tinta, não devem ser lavadas na máquina.**



Antes de introduzir a loiça na máquina, elimine os resíduos maiores para evitar que o filtro fique entupido, situação passível de originar uma diminuição do rendimento.

Se tiver utilizado os tachos e as panelas na preparação de alimentos extremamente difíceis de remover, deixe-os de molho antes de os lavar. Tal eliminará a necessidade de ciclos de lavagem extra. Puxe o cesto para fora para facilitar a introdução da loiça na máquina.

## Como utilizar o cesto inferior

Recomendamos que coloque as peças mais difíceis de lavar no cesto inferior: tachos, panelas, tampas, travessas e terrinas, conforme indicado na figura da direita.

É preferível colocar as travessas e as tampas na parte lateral dos cestos de modo a evitar bloquear a rotação do braço aspersor superior.

- Tachos, terrinas, etc. devem ser sempre colocados virados para baixo (ver a fig.D).
- Os tachos fundos devem ficar inclinados para permitir que a água escorra.
- O cesto dos talheres pode ser duplicado (ver a fig.E) de forma a que apenas uma secção possa ser utilizada quando o número de talheres for reduzido. Isto permite criar espaço para tachos e panelas adicionais. Este cesto também pode ser colocado no cesto superior.
- Os talheres devem ser colocados no respectivo cesto com os cabos para baixo; se o cesto possuir cestos laterais, as colheres devem ser colocadas individualmente nas respectivas ranhuras. Utensílios particularmente compridos devem ser colocados na posição horizontal, na parte frontal do cesto superior.

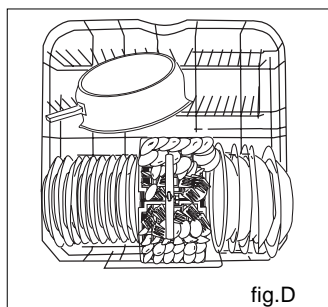

fig.D

Carga normala

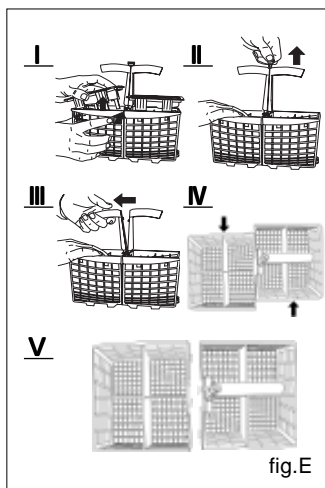

fig.E

## Como utilizar o cesto superior

O cesto superior foi concebido para a loiça mais delicada e leve como, por exemplo, copos, chávenas de café e chá, molheiras, bem como pratos, tigelas pequenas e panelas pouco profundas (desde que não estejam demasiado sujas).

- Coloque os pratos e os utensílios de cozinha de forma a que não possam ser deslocados pelo jacto de água.
- Podia ajustar a altura da estante alta com os parafusos nos dois lados. (ver a fig.F)

Depois de ajustar a posição do cesto superior para um nível mais alto, você deixará maior espaço para o cesto baixo com o fim de pôr lá os tachos mais compridos, pratos, etc.

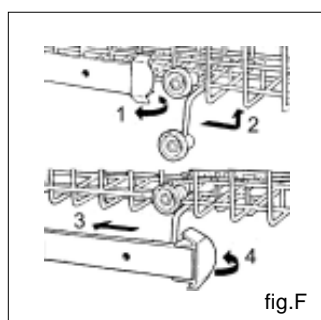

fig.F

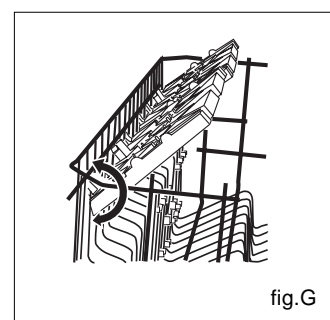

fig.G

## A prateleira basculante

Copos de pé alto ou copos grandes devem ficar apoiados nesta prateleira e não noutras peças de loiça.

Copos, chávenas e pequenas taças podem ser arrumadas na prateleira basculante. A prateleira basculante pode ser levantada ou baixada, em função das necessidades. (ver a fig.G)



### Atenção:

facas e outras peças com pontiagudo devem ser colocadas para baixo ou num local horizontal.

Programas de lavagem	Tipo de loiça por ex. Porcelana, tachos, talheres, copos, etc.	Tipo de restos de alimentos P.ex.de	Quantidade de restos	Estado dos restos	Descrição do Ciclo	Detergente		Abrilhantador	
						Lavagem prolongada	Pré-lavagem		
Intensivo	Não delicada	Sopas, soufflés molhos, batatas, massas, arroz, ovos, assados	Muita	Muito agarrados	Pré-lavagem com água quente. Lavagem prolongada a 70°C. Pré-lavagem com água fria. Enxaguamento com água quente. Secagem.	25g	5g	●	
						15g	5g	●	
Lavagem Normal					Pré-lavagem com água quente. Lavagem prolongada a 55°C. Pré-lavagem com água fria. Enxaguamento com água quente. Secagem.	25g	5g	●	
						15g	5g	●	
Lavagem ligira (IEC-EN50242)	Misturada	Sopas, batatas, massas, arroz, ovos, assados	Pouca	Pouco agarrados	Pré-lavagem com água quente. Lavagem prolongada a 50°C. Pré-lavagem com água fria. Enxaguamento com água quente. Secagem.	25g	5g	● (*)	
						20g	5g	●	
Lavagem rápida			Café, bolos, leite, salsichas, bebidas frias, saladas	Muito pouca	Pouco agarrados	Lavagem breve a 40°C. Enxaguamento a frio.	15g	—	—
							10g	—	—
Molho	Duche, quando a loiça ficar na máquina durante vários dias.				Breve lavagem a frio para evitar a secagem dos resíduos na loiça.	—	—	—	
						—	—	—	

Valor de medição no laboratório conforme Norma Europeia EN 50242.

Duração em min	Consumo de energia em kWh	Consumo de água em litros
112	1.62	18
94	1.48	16
102	1.24	15
90	1.15	14
162	1.05	14
142	1.00	13
31	0.40	9
29	0.30	8
12	0.02	3
12	0.02	3

(\*) Ciclo de teste conforme EN50242 com regulador de abrillantador al nivel: 5

## Manutenção e tratamento

O controlo e a manutenção regular da sua máquina pode evitar o aparecimento de anomalias. Isto poupa tempo e aborrecimentos. Por isso, de tempos a tempos, deve dar um pouco de atenção à sua máquina.

### Estado geral da máquina

- Verificar se existem depósitos de gordura e de calcário no interior da máquina. Se estes depósitos existirem, então:
- Lavar bem a máquina com detergente.

### Filtros

Os filtros " 8, 9 " mantêm afastados da bomba os resíduos de maior dimensão, existentes na água. Estes resíduos podem simplesmente entupir os filtros.

- Depois de cada lavagem, verificar os filtros e, se necessário, limpá-los.
- Soltando o filtro grosso " 8 ", poderá retirar o grupo de filtros " 9 ". Remover então os restos de comida e lavar os filtros sob água corrente.
- Recolocar o grupo de filtros " 9 " e recolocar o filtro grosso " 8 ".

### Braço aspersor

Calcário e sujidades da água de lavagem podem bloquear os injectores e os apoios dos braços aspersores " 10 " e " 11 ".

- Verificar, se os injectores dos braços aspersores estão obstruídos com restos de comida.
- Se necessário, desmontar o braço inferior " 11 " puxando-o para cima.
- Desapertar o braço superior " 10 ".
- Lavar os braços aspersores sob a água corrente.
- Voltar a encaixar e aparafusar os braços aspersores.

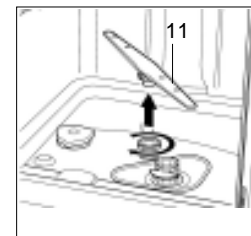
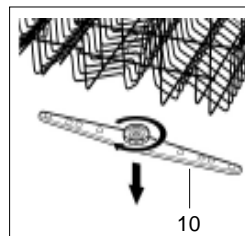
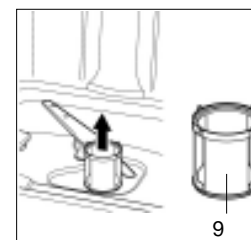
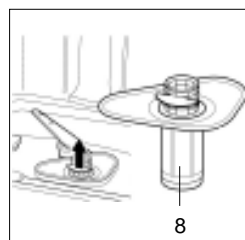

## Seleção do Programma

Considerando o tipo de loiça, a quantidade e a situação dos restos de comida, encontrará na tabela adequado à lavagem pretendida.

Na parte inferior da tabela encontrará indicações sobre a evolução do programa e os respectivos dados. Um exemplo:

Loiça de vários tipos, com muitos restos de comida bem agarrados, pode ser lavada com o programa « Normal»  .

## Conselho para poupar energia

Em caso de máquina com pouca carga, é, muitas vezes, suficiente o programa mais fraco.

## Dados dos Programas

Os dados apresentados sobre os programas referem-se a condições normais.

Devido a

- diferentes apresentados de loiça,.
- temperatura de entrada de água,
- pressão da água,
- temperatura ambiente,
- tolerâncias na tensão da rede e
- tolerâncias condicionadas pelas máquinas (por ex. temperatura, quantidade de água)

podem surgir divergências maiores.

Os valores de consumo da água referem-se ao nível " 1 " de dureza da água.

## Ligar a máquina

- Abrir a torneira da água
- Accionar o interruptor principal até a posição ON. Todos os indicadores C1, C2, C3, C5, C6 aparecem.
- Accionar a tecla de seleção dos programas "B1", o indicador de programa "C1" aparece intermitente.
- Fechar a porta, depois 5 segundos o indicador de programa "C1" aparece normalmente, a máquina de lavar loiça emite o sinal sonoro, o programa começa automaticamente.

## Final do programa

- Seis sinais sonoros mostrarão o final do programa, todos os indicadores do programa aparecerão.

## Desligar a máquina

Alguns minutos depois de programar terminar:

- Depois de terminar o programa, abrir a porta.
- Desligar o interruptor principal "A" .
- Fechar a torneira da água (desnecessário, se a máquina tiver Aquanstop).
- Depois de fria, retirar a loiça da máquina.

## Interromper o Programa

- Abrir a porta. Cuidado! Existe o perigo de que a água que circula dentro da máquina respingue para fora. Abrir totalmente a porta, só depois do braço aspersor estar imobilizado.
- Em caso de porta aberta o sinal sonoro dá 10 zumbidos todos os 30 segundos.
- Em caso de ligação à água quente ou se a máquina já tiver quecido e a porta for aberta, encostar a porta durante alguns minutos e, depois, fechar. De contrário, e devido à dilatação, a porta pode saltar.

## Cancelar ou alterar um ciclo enquanto este está a ser executado

- Um ciclo que ainda esteja a ser executado só pode ser alterado se ainda estiver no início. Caso contrário, o detergente já poderá ter sido utilizado e o aparelho já poderá ter efectuado a descarga da água de lavagem. Nesse caso, deverá encher novamente o compartimento do detergente (consulte o parágrafo intitulado, "Deitar o detergente").
- Para alterar um ciclo que já esteja a ser executado, prima o botão " A " : todas as definições serão canceladas. Para definir um novo ciclo, siga as instruções do parágrafo intitulado " Ligar a máquina ".

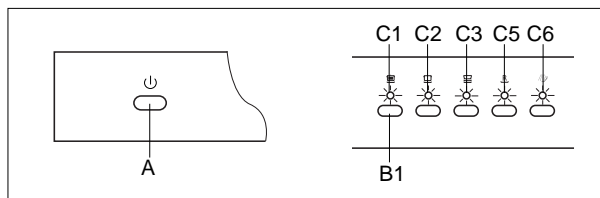

# Como manter a sua máquina em forma

## Após cada lavagem

Após cada lavagem, feche a água e deixe a porta entreaberta de modo a que a humidade e os odores não fiquem retidos no interior do aparelho.

## Retirar a ficha

Antes de qualquer operação de limpeza ou manutenção, retire sempre a ficha da tomada. Não corra riscos.

## Solventes ou produtos de limpeza abrasivos

Não utilize solventes ou produtos de limpeza abrasivos para limpar o exterior e as partes de borracha da máquina. Utilize um pano e água morna e sabão.

Para eliminar manchas da superfície interior, utilize um pano embebido em água e um pouco de vinagre branco ou, então, um produto de limpeza específico para máquinas de lavar loiça.

## Deslocar o aparelho

Se tiver de deslocar o aparelho, tente mantê-lo na posição vertical. Poderá deslocá-lo com a parte traseira virada para baixo, se tal for absolutamente necessário.

## Tampões

Um dos factores que originam a formação de odores na máquina é a acumulação de resíduos nos tampões. Uma limpeza periódica com uma esponja impedirá que tal aconteça.

**Por causa do perigo de rasteira, a porta não pode estar aberta.**

## Quando for de férias

Quando for de férias, execute um ciclo de lavagem com a máquina vazia e, depois, retire a ficha da tomada, feche a água e deixe a porta do aparelho entreaberta. Tal ajudará a aumentar a durabilidade dos tampões e a evitar a formação de odores no interior do aparelho.

## Eliminação de pequenas anomalias

Com a experiência, muitas das anomalias surgidas no funcionamento diário podem ser eliminadas, sem necessidade de recorrer aos serviços de assistência. Isto poupa, naturalmente, dinheiro e garante a disponibilidade imediata da máquina. As indicações que se seguem ajudarão a encontrar as causas das anomalias.

### Anomalias...

#### ...ao ligar a máquina

##### A máquina não funciona

- Os fusíveis domésticos não estão em condições.
- A ficha da máquina não está ligada à tomada.
- A porta da máquina não está correctamente fechada.
- A tecla do programa não está premida.
- A torneira da água não está aberta.
- Filtro entupido na mangueira de entrada de água.
  - O filtro encontra-se na ligação do sistema de Aquastop ou na mangueira de admissão de água.



#### Importante

**As reparações só devem ser efectuadas por um técnico. As reparações indevidas podem acarretar danos e perigos consideráveis para o utilizador.**

#### ...na máquina

Quando todo os indicações “C” apareceres intermitente.

##### Verificou se:

- a porta está devidamente fechada.

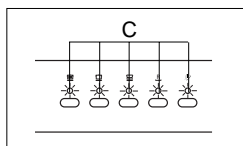

Quando todo os indicaçãos “C1,C2,C3” apareceres

##### intermittente.

##### Verificou se:

- a torneira da água está aberta e se a mangueira está devidamente colocada;
- tem água em casa e se esta possui uma pressão suficiente;
- a mangueira de abastecimento de água está torcida ou dobrada;
- o filtro da mangueira de abastecimento de água está obstruído.
- a mangueira de descarga se colocado na posição inferior.

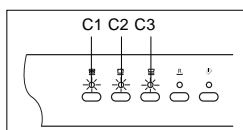

Quando todo os indicaçãos “K1,K3,K5” apareceres intermittente.

##### Verificou se:

- a mangueira de descarga está torcida ou dobrada.
- a mangueira de descarga se colocado na posição superior.

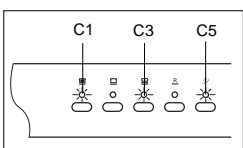

Quando todo os indicaçãos “K1,K2,K5” apareceres intermittente.

##### Verificou se:

- a mangueira de descarga se colocado na posição inferior.

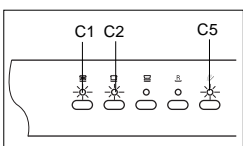

Se efectuadas os controlos a la máquina de lavar loiça continua indicacere o anomalia display : accionar a tecla Off, aspetar alguns minutos a accionar la tecla On. Se, a máquina de lavar loiça não funcionar e/ou o problema persistir, contacte o centro de assistência autorizado mais próximo e forneça as informações seguintes:

- o tipo de anomalia;
- o número do modelo (Mod...) e o número de série (S/N...), indicados na chapa de características localizada no interior da porta.

#### o braço inferior de aspersão gira com dificuldade

- O braço está bloqueado por partículas ou restos de comida.

#### a tampa do reservatório do detergente não fecha

- Demasiado detergente no reservatório.
- Mecanismo bloqueado por restos de detergente.

#### as lâmpadas de controlo não se apagam depois da lavagem

- O interruptor principal ainda está ligado.

#### Restos de detergente colados no reservatório, após a lavagem

- O reservatório estava húmido quando da adição de detergente. Só adicionar detergente com o reservatório seco.

#### Terminado o programa, fica água dentro da máquina

- A mangueira de esgoto está entupida ou dobrada.
- A bomba de escoamento está bloqueada.
- Os filtros estão entupidos.
- O programa ainda não terminou. Aguardar que o programa termine.

#### ...na lavagem

##### Formação invulgar de despuma

- Detergente de lavagem manual no reservatório de abrilhantador.
- se derramar abrilhantador, limpe-o imediatamente com um pano, para evitar a formação de espuma excessiva durante o ciclo de lavagem seguinte.

##### A máquina pára durante a lavagem

- Não há alimentação de energia.
- Não há alimentação de água.

##### Ruído de pancada durante a lavagem

- O braço aspersor está a bater numa peça de loiça.

##### Loiça a bater durante a lavagem

- Peças de loiça incorrectamente arrumadas.

##### Ruído de pancada das válvulas de enchimento

- Causado pela instalação da tubagem de água. Não tem qualquer efeito no funcionamento da máquina. Não é necessária qualquer ajuda.

#### ...na loiça

##### Ficam restos de comida na loiça ã

- Loiça mal arrumada, os jactos de água não atingem a superfície da loiça
- O cesto está sobrecarregado.
- As peças de loiça estão muito juntas.
- Foi adicionado pouco detergente.
- Foi seleccionado um programa fraco.
- Impedido o girar do braço. aspersor, porque se encontra uma peça de loiça na sua trajectória.
- Os orifícios do braço aspersor estão entupidos com restos de comida.
- Os filtros estão entupidos.
- Os filtros não estão bem colocados.
- Bomba de escoamento bloqueada.

### Descoloração em peças de plástico

- Foi adicionado pouco detergente.
- O detergente tem baixo efeito de branqueamento. Utilizar detergente com branqueador de cloro.

### A loiça fica com manchas brancas, copos com aspecto leitoso

- Adicionado pouco detergente.
- Regulada pouca quantidade de abrillantador.
- Apesar da elevada dureza da água, não foi adicionado sal especial.
- Sistema de amaciamento da água regulado para um grau demasiado baixo.
- A tampa do reservatório de sal não está bem fechada.
- Foi utilizado detergente sem fosfato. Para comparação, experimentar um detergente com fosfato.

### A loiça não fica seca

- Seleccionado um programa sem secagem.
- Regulada pouca quantidade de abrillantador.
- Loiça retirada demasiado cedo da máquina.

### Os copos têm um aspecto baço

- Regulada pouca quantidade de abrillantador.

### Chá ou restos de baton não totalmente removidos

- O detergente tem baixo efeito de branqueamento.
- Seleccionada uma temperatura muito baixa.

### Vestígios de ferrugem nos talheres

- Talheres não suficientemente inoxidáveis.
- Demasiado teor de sal na água de lavagem.
  - Tampa do reservatório de sal mal fechada.
  - Verteu demasiado sal durante o enchimento do reservatório.

### Não se consegue eliminar os depósitos na loiça

- Adicionado detergente inadequado.
- Os copos não são próprios para lavar na máquina.

### Copos e talheres com estrias, copos com aspecto metálico

- Regulada uma quantidade de abrillantador demasiado elevada.

## Indicações

### Indicações sobre reciclagem

Os aparelhos velhos não são lixo, sem qualquer valor. Através de uma reciclagem compatível com o meio ambiente, é possível recuperar matérias primas valiosas.

No caso de aparelhos fora de serviço retirar a ficha da tomada, cortar e deitar fora o cabo, juntamente com a ficha.

Destruir o fecho da porta, evitando, assim, que crianças a brincar possam ficar bloqueadas dentro do aparelho e corram perigo de vida.

O seu novo aparelho esteve protegido pela embalagem durante o transporte.

Todos os materiais utilizados são reutilizáveis. Por favor providencie para que a embalagem seja reciclada, sem prejudicar o meio ambiente.

Não permitir que as crianças brinquem com os componentes da embalagem, pois existe o perigo de asfixia, devido aos cartões desdobráveis e às películas transparentes.

Junto de um Agente Especializado ou dos Serviços Municipalizados da sua zona informe-se sobre as várias possibilidades de reciclagem.

### Generalidades

- Máquinas de embutir e integrar, que, posteriormente, sejam instaladas como máquinas Solo, devem ser fixadas de modo que não possam tombar, por ex. fixação à parede por meio de parafusos ou embutida sob um tampo corrido, aparafusado com os armários adjacentes.

### Indicações sobre testes comparativos conforme EN 50242

Arrumação segundo determinação da norma

Exemplo de arrumação: Ver fig.1 , 2 e 3

Capacidade: 12 talheres

Programa comparativo: Lavagem ligira

Regulação de abrillantador: 5

Detergente: 25+5g

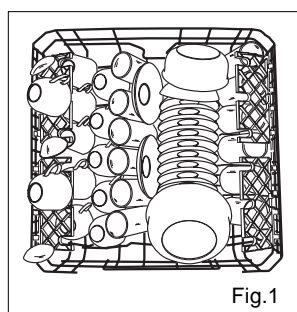

Fig.1

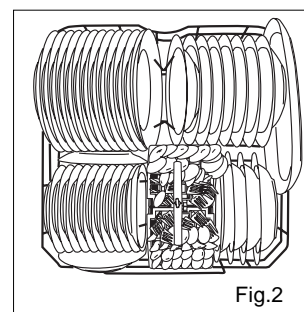

Fig.2

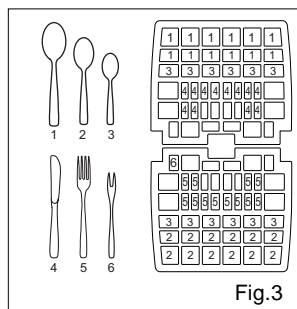
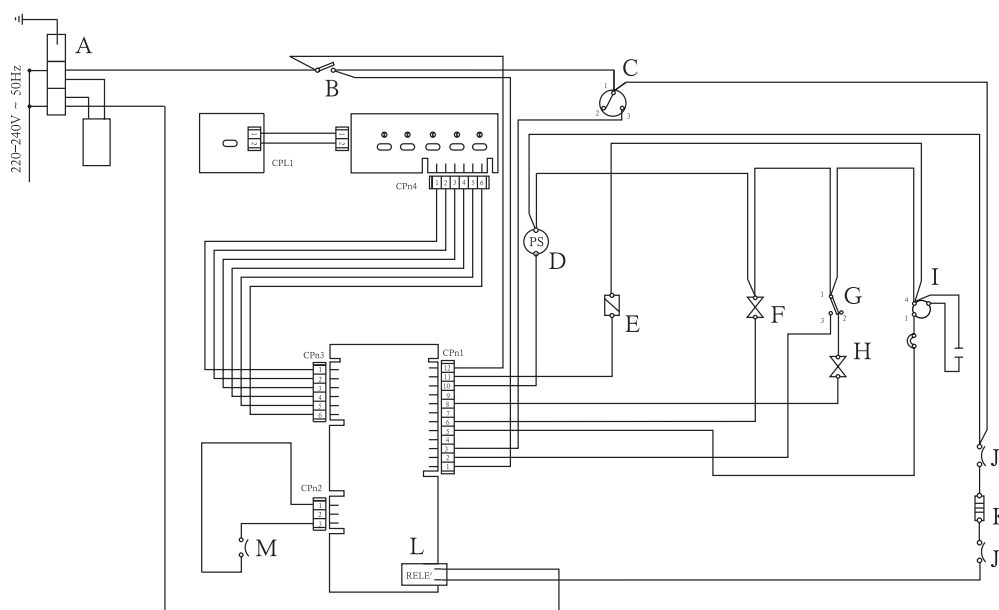

Fig.3

No caso de cesto superior ajustável em altura, ele deve ser colocado na posição superior. Se o tipo de loiça e de talheres diferir dos testes comparativos conforme EN 50242, contactar o fabricante de máquina antes da execução dos testes.

Largura	60 cm
Profundidade	60 cm
Altura	85 cm
Capacidade para	12 talheres standard

Pressão da água da rede	0.03-0.6MPa
Voltagem	220-240V~ 50Hz
Intensidade máxima da corrente	10A
Consumo total de energia	1950W



- |   |                                |           |
|---|--------------------------------|-----------|
| A: Caixa cabo                                     | F: Válvula amaciador           | L: Relais |
| B: Interruptor porta                              | G: Interruptor transbordamento | M:T 50°C  |
| C: Interruptor nível água                         | H: Válvula entrada água        |           |
| D: Motor bomba de descarga                        | I: Motor bomba de lavagem      |           |
| E: Compartimento do detergente e do abrillantador | J: Limitador temperatura       |           |
|   | K: Calefator                   |           |



O símbolo  no produto ou na embalagem indica que este produto não pode ser tratado como lixo doméstico. Em vez disso, deve ser entregue ao centro de recolha selectiva para a reciclagem de equipamento eléctrico e electrónico. Ao garantir uma eliminação adequada deste produto, irá ajudar a evitar eventuais consequências negativas para o meio ambiente e para a saúde pública, que, de outra forma, poderiam ser provocadas por um tratamento incorrecto do produto.

Para obter informações mais pormenorizadas sobre a reciclagem deste produto, contacte os serviços municipalizados locais, o centro de recolha selectiva da sua área de residência ou o estabelecimento onde adquiriu o produto.

## Bij aflevering

- Controleer onmiddellijk of de verpakking en de afwasautomaat tijdens het transport beschadigd zijn. Een beschadigd apparaat niet in gebruik nemen maar contact opnemen met uw leverancier.
- Het verpakkingsmateriaal volgens de bestaande milieuvoorschriften (laten) afvoeren.

## Bij de installatie

- Het apparaat volgens het installatie-en montagevoorschrift plaatsen en aansluiten.
- Tijdens het installeren mag de afwasautomaat niet op het lichtnet zijn aangesloten.
- Overtuig u ervan dat het aardingssysteem van de elektrische huisinstallatie volgens de geldende elektrotechnische voorschriften is geïnstalleerd.
- De elektrische aansluitvoorwaarden moeten overeenkomen met de gegevens op het typeplaatje van de afwasautomaat.
- Gebruik bij het aansluiten nooit een verlengkabel.
- Voor een goede stabiliteit van het apparaat mogen integreerbare of onderbouwapparaten alleen onder een doorlopend werkblad worden ingebouwd dat aan de kasten eemaast is vastgeschroefd.
- Na het plaatsen van het apparaat moet de stekker gemakkelijk te bereiken zijn.
- Niet bij alle modellen:  
Het kunststof huis aan de water-aansluiting bevat een elektrisch ventiel. In de toevoerslang bevinden zich de aansluitingsleidingen. De slang niet doorsnijden en het kunststof huis niet in water onderdompelen.
- Gedurende de installatie, het netsnoer niet overmatig of gevaarlijk buigen of platdrukken.

## Dagelijks gebruik

- De vaatwasser mag alleen worden gebruikt door volwassenen voor het afwassen van vaatwerk en keukengerei.
- Dit apparaat niet buitenshuis installeren, zelfs niet wanneer de ruimte waar ze geïnstalleerd wordt overkapt is; het is tevens gevaarlijk om de vaatwasser bloot te stellen aan regen en natuurelementen.
- Niet de geopende deur gaan zitten of staan. Het apparaat kan kantelen.
- Het water in de spoelruimte is geen drinkwater.
- Doe geen oplosmiddel in de spoelruimte. Kans op explosie!
- Tijdens het programmaverloop de deur alleen voorzichtig openen. Er bestaat gevaar dat er water uit het apparaat spuit.
- Het verwarmingselement niet aanraken gedurende of na een wascyclus.
- Fundamentele regels bij het gebruik van het apparaat:
  - Raak de vaatwasser nooit aan op blote voeten of met natte handen of voeten.
  - Wij raden het gebruik van verlengsnoeren en stekkerblokken af.
  - Wanneer het apparaat niet goed werkt of onderhoud moet worden uitgevoerd, de stroom naar het apparaat afskuiten.
- De deur niet in open positie laten vanaf dit verbeelden in kleverig gevaar.

## Bij kinderen in het huishouden

- Het apparaat is niet bestemd voor gebruik door jonge kinderen of zwakbegaafden zonder toezicht.
- Er op toezien dat jonge kinderen niet met de machine spelen.
- Zeep en dergelijke buiten bereik van kinderen houden; zorg er tevens voor dat ze niet in de buurt van de vaatwasser kunnen komen wanneer deze open staat.

## Bij schade

- Wanneer het apparaat niet werkt, de watertoevoer dichtdraaien en de stekker uit het stopcontact trekken. Vervolgens het onderdeel, "Opsporing van storingen" raadplegen. Wanneer u het probleem niet op kunt lossen, contact opnemen met een servicecentrum.
- Reparaties mogen alleen worden uitgevoerd door gespecialiseerd onderhoudspersoneel.
- Wanneer het netsnoer beschadigt is, moet dit worden vervangen bij de fabrikant, of service dealer of bevoegden persoons, voor mijden elektrische gevaren.
- Om de EFFICIENCY en VEILIGHEID van dit apparaat te behouden, raden wij aan:
  - alleen met door de fabrikant erkende Servicecentra contact op te nemen.
  - reparatie met niet originele onderdelen te weigeren.

## Bij het afvoeren van het apparaat

- Apparaten die niet meer gebruikt worden moeten buiten bedrijf gesteld worden door het netsnoer af te koppelen en de deurvergrendeling te verwijderen.
- Het apparaat volgens de bestaande milieuvoorschriften (laten) afvoeren.



**Gefährliche Stannung**



### Waarschuwing:

**Kinderen kunnen in het toestel ingesloten raken (verstikkingsgevaar) of in andere situaties terecht komen.**

**Daarom: Stekker uittrekken, netkabel afsnijden en weggooiden. Deurslot zodanig kapot maken dat de deur niet meer sluit.**

## De vaatwasser plaatsen

Plaats de vaatwasser in de gewenste positie. De achterzijde moet tegen de wand rusten, en de zijkanten langs de nevenliggende kasten of wand. De vaatwasser is voorzien van watertoevoer- en -afvoerslangen die links of rechts kunnen worden aangebracht om correcte installatie te vergemakkelijken.

## De vaatwasser waterpas stellen

Zodra de vaatwasser in positie staat, de voetjes afstellen (door ze in of uit te draaien) tot de vaatwasser waterpas staat. In alle gevallen, mag het apparaat niet meer dan 2° hellen. Wanneer de vaatwasser waterpas staat, zal dit bijdragen aan een correcte prestatie.

## Water aansluiting

De koud water aanvoerslang aansluiten op een 3/4 (gas) aansluiting met schroefdraad en stevig in positie vastdraaien (zie Afb.A).

Wanneer de waterleidingen nieuw zijn of lange tijd niet gebruikt zijn, laat het water dan een tijdje lopen om er zeker van te zijn dat het water goed stroomt en vrij is van onzuiverheden. Wanneer deze voorzorgsmaatregel niet genomen wordt, is er kans dat de waterinlaat geblokkeerd raakt en dat het apparaat beschadigd wordt.

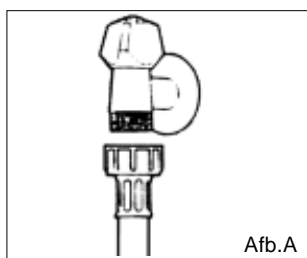

Afb.A

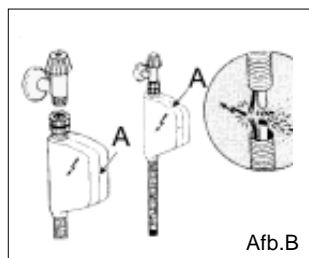

Afb.B



### WAARSCHUWING:

Het apparaat moet met een nieuwe slang verbonden worden met de watertoevoerkraan en de oude slang mag niet opnieuw gebruikt worden.

## Aqua-stop beveiliging

De vaatwasser is voorzien van een systeem waar, bij een probleem met de watertoevoerslang of een lek in het apparaat, de watertoevoer automatisch wordt afgesloten om een overstroming te voorkomen. Indien om wat voor reden dan ook de kast met de elektrische onderdelen beschadigd raakt, de stekker onmiddellijk uit het stopcontact nemen. Om er voor te zorgen dat de overloopbeveiliging correct werkt, kast "A" met de watertoevoerslang op de watertoevoer kraan aansluiten als getoond in Afb.B. Geen enkele andere aansluiting is aanvaardbaar. De watertoevoerslang in geen enkel geval doorsnijden aangezien deze elektrische onderdelen bevat die onder stroom staan. Wanneer de slang niet lang genoeg is voor een correcte aansluiting, de slang vervangen met een slang die lang genoeg is. Deze slang is op aanvraag verkrijgbaar bij gespecialiseerde detailhandelaren en servicecentra.

## Afvoerslang aansluiting

Breng de afvoerslang in een afvoerbuis aan met een minimum doorsnee van 4cm, of laat het in de gootsteen lopen, waarbij men er voor moet zorgen dat de slang niet gebogen of geknikt wordt. Gebruik de speciale kunststof steun die meegeleverd wordt (zie Afb.C). Het vrije uiteinde van de slang moet op een hoogte tussen 40 en 100 cm zijn en mag niet in water ondergedompeld zijn.

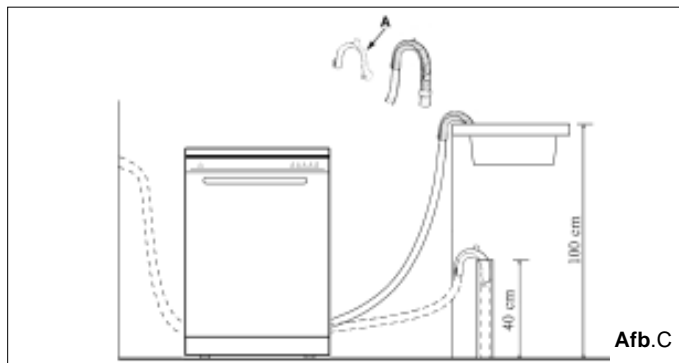

Afb.C



### Opgelet:

De speciale kunststof steun moet stevig worden bevestigd aan de muur om te voorkomen dat de afvoerslang kan bewegen en water uit de afvoer komt.

## Elektrische aansluiting

Controleer dat de spannings- en frequentiewaarden van uw woning overeenkomen met de waarden op het typeplaatje (gesitueerd op het rvs binnengedeelte van de deur van het apparaat) en dat het elektrische systeem geschikt is voor de maximum spanning op het typeplaatje, steek de stekker in een goed geaard stopcontact (de aarding van het apparaat is een wettelijk veiligheidsvoorschrift).

Wanneer het stopcontact waarop het apparaat wordt aangesloten niet geschikt is voor de stekker, vervang dan de stekker in plaats van adaptors of dergelijke te gebruiken aangezien deze kunnen oververhit kunnen raken en vlam vatten.



### Voorzichtigheden:

De afwasmachinestop moet toegankelijk zijn zelfs wanneer het toestel als ingebouwde eenheid geïnstalleerd wordt, zodat het onderhoud kan veilig gedaan worden.



## Detailopname (bedieningspaneel)



**A** Hoofdschakelaar (Toets ON-OFF)

**C** Indicatie programma

**B** Toets programma

## Explicatie modelle

Modell	Verven
DW12-PFE1	Wit
DW12-PFE1ME	Zilver
DW12-PFE1SS	Inox staal

Kiezen van het afwasautomaat met of gespeet van groot handvat is mogelijk.

## Detailopname (Binnenzijde)

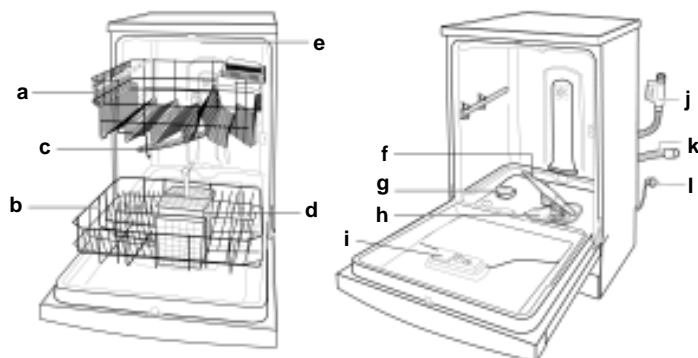

**a** Bovenkorf

**b** Onderkorf

**c** Bovenste sproeiarm

**d** De mand voor het tafelzilver

**e** Derde sproeiarm

**f** Onderste sproeiarm

**g** Dop zoutreservoir

**h** Afwasfilter

**i** Zeep-en glansspoelmiddel-dispenser

**j** Watertoeverslang (bij enige modelle met "AquaStop")

**k** Afvoerslang

**l** Elektrische aansluitkabel

## Zout

### Zout

De hardheidsgraad van het water varieert van plaats tot plaats. Bij hard water in de vaatwasser vormt zich een aanslag op de borden en het keukengerei.

De machine is voorzien van een speciale waterontharder die zout gebruikt specifiek bestemd om kalk en mineralen in het water te elimineren.

### Zout aanbrengen

Altijd zout gebruiken specifiek bestemd voor vaatwassers. Het zoutreservoir zit onder de onderkorf en moet als volgt worden gevuld:

- Met schema het hardheid van het water is mogelijk het aanwending tijd calculeren, dan het zoutreservoir met zout vullen.
- De onderkorf verwijderen en vervolgens de dop van het zoutreservoir losdraaien en verwijderen;
- Wanneer het reservoir voor het eerst wordt gevuld, eerst vullen met water;
- Plaats het uiteinde van de trechter (bijgeleverd) in de opening en breng 2 kg zout aan. Het is normaal dat een kleine hoeveelheid water uit het zoutreservoir komt.
- De dop voorzichtig weer aandraaien.



### Zoutverbruik aanpassen

Het zoutverbruik van de vaatwasser kan worden aangepast aan de hardheid van het water. Dit is voorzien om het zoutverbruikniveau te optimaliseren en aan te passen tot minimaal gebruik. Uw waterleidingbedrijf kan informatie verstrekken over de hardheidsgraad van het water in uw regio.

Het zoutverbruik kan als volgt worden aangepast:

- Draai het deksel van de zoutcontainer open;
- Er is een ring op de container met een pijl er op (zie illustratie op de zijkant);
- Als het nodig is moet u volgens de hardheid van het gebruikte water de ring tegen de klok in draaien van "-" aar "+".

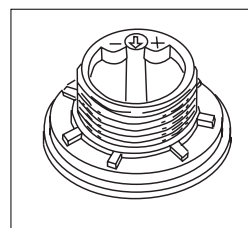

Wij raden u aan om volgens onderstaan schema het gebruik van het zout te reguleren:

Hardheid van het water.				Keuze positie	Zoutgebruik. (gram./cyclus)	Autonomie (cyclus/2kg)
Het niveau	°fH	°dH	mmol/l			
1	0 ÷ 14	0 ÷ 17	0 ÷ 1,7	/	0	/
2	14 ÷ 36	18 ÷ 44	1,8 ÷ 4,4	"-"	20	60
3	36 ÷ 71	45 ÷ 89	4,5 ÷ 8,9	MED	40	40
4	>71	>89	>8,9	"+"	60	25



### Belangrijk

Om roestvorming te voorkomen, het zout pas aanbrengen net voor de aanvang van een wasprogramma.

## Glansspoelmiddel

Dit product zorgt er voor dat het vaatwerk glanst en zonder vlekken droogt. De dispenser zit aan de binnenzijde van de deur en moet na 80 wasbeurten worden gevuld (of wanneer het glansspoelmiddel indicatie aan gaat bij modellen voorzien van deze functie).

Zodra de indicatie "1" is briliant, moet u glansspoelmiddel bijvullen.

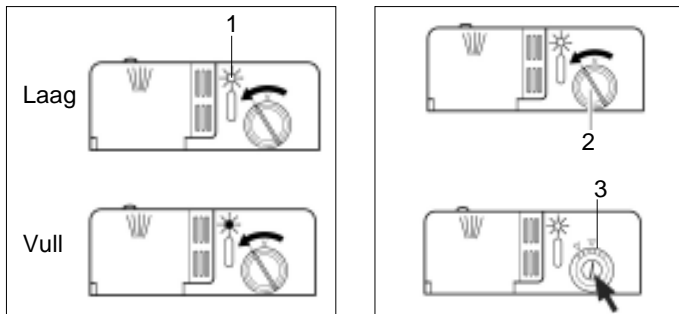

## Glansspoelmiddel aanbrengen

Dop "2" tegen de wijzers van de klok in draaien om de dispenser te openen en het glansspoelmiddel aanbrengen zonder de dispenser te ver te vullen.

De hoeveelheid glansspoelmiddel die voor elke cyclus wordt gebruikt kan worden geregeld door dosisafstelling "3" onder dop "2" te draaien met een schroevendraaier. Er zijn 6 verschillende instellingen; de standaard dosering is 3.



### Belangrijk

Correcte dosering van het glansspoelmiddel bevordert een goede droging. Wanneer er waterdruppels of vlekken achterblijven op het vaatwerk, moet de dosering worden afgesteld op een hogere instelling. Wanneer de borden witte strepen vertonen, de dosering afstellen op een lagere instelling.

## Zeep

### Zeep

Men moet zeep gebruiken specifiek bestemd voor vaatwassers. De dispenser telkens voor de aanvang van het wasprogramma vullen overeenkomstig de aanwijzingen in de "Programma-overzicht". De dispenser zit aan de binnenzijde van de deur.

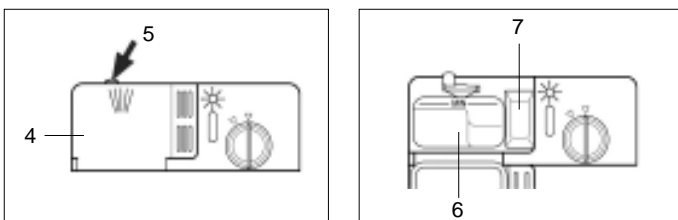

## Zeep aanbrengen

- Druk op knop "5" om klep "4" op de dispenser te openen. Giet de zeep voor het wasprogramma in het vakje "6".
- Giet de zeep voor het voorwassen in het vakje "7".
- Nadat de zeep is aangebracht, de klep sluiten en aandrukken tot deze vastklikt.



### Let op:

Om de klep gemakkelijk te kunnen sluiten, eventueel teveel aan zeep van de randen van de dispenser verwijderen.

## Serviesgoed sorteren

### In uw afwasautomaat mag u het volgende niet afwassen:

bestek en servies met houten onderdelen. Ze logen uit worden lelijk; ook de gebruikte lijm is niet bestand tegen de optredendetemperaturen. Gevoelige gedecoreerde glazen en vazen, speciaal antiek of niet meer te vervangen serviesgoed. Deze decoraties waren nog niet bestand tegen het afwassen in een afwasautomaat.

Niet geschikt zijn bovendien kunststof voorwerpen die gevoelig zijn voor heet water, koperen en tinnen serviesgoed. Geglazuurd serviesgoed en voorwerpen van zilver en aluminium kunnen dof worden nadat ze vele malen zijn afgewassen. Verder hoort materiaal dat water absorbeert, zoals sponzen en doeken, niet in de afwasautomaat thuis.

### Tip:

koop voortaan alleen serviesgoed waarbij staat aangegeven dat het geschikt is voor een afwasautomaat.

## Schade aan glas en serviesgoed

### Oorzaken:

- Glassoort en fabricagewijze van het glas;
- Chemische samenstelling van het afwasmiddel;
- Temperatuur van het water en programmaduur van de afwasautomaat.

### Advies:

- Gebruik glas en porcelein dat door de fabricant aangeduid wordt als geschikt voor afwasautomaten.
  - Gebruik afwasmiddel dat het serviesgoed ontziet. U kunt dit informeren bij de fabricant van het afwasmiddel.
  - Kies een programma met een zo laag mogelijke temperatuur en een korte programmaduur.
- Om beschadigingen te voorkomen glas en bestek na afloop van het programma zo snel mogelijk uit de afwasautomaat halen.



### Attentie:

Serviesgoed dat bevuild is met as, kaarsvet, smeerolie of verf mag niet in de afwasautomaat worden afgewassen.

Alvorens de vaat in de vaatwasser te plaatsen, zo veel mogelijk etensresten verwijderen om te voorkomen dat het filter verstopt raakt, waardoor de prestatie afneemt.

Wanneer potten en pannen aangebakken voedsel hebben dat zeer moeilijk te verwijderen is, raden wij aan deze te laten weken alvorens ze in de vaatwasser te plaatsen. Dit zal de noodzaak voor extra wasbeurten elimineren.

Trek de korf uit om de vaatwasser gemakkelijk in te ruimen.

## Gebruik van de onderkorf

Wij raden aan moeilijk te reinigen voorwerpen in de onderkorf aan te brengen: potten, pannen, deksels, schalen en kommen, als getoond in nevenstaande afbeelding.

Schalen en deksels bij voorkeur aan de zijkant van de korf aanbrengen om te voorkomen dat de draaiing van de bovenste sproeiarm geblokkeerd wordt.

- Potten, schalen enz. altijd naar beneden gericht aanbrengen (zie Afb.D).
- Diepe kommen schuin aanbrengen zodat het water er uit kan stromen.
- Het bestekmandje kan worden verdubbeld (zie Afb.E) zodat slechts één gedeelte wordt gebruikt wanneer er weinig bestek is. Dit geeft extra ruimte voor potten en pannen. Het bestekmandje kan tevens in de bovenkorf worden aangebracht.
- Bestek in het bestekmandje aanbrengen met de handgrepen naar beneden; wanneer de korf zijmandjes heeft, de lepels individueel aanbrengen in de desbetreffende uitsparingen. Met name lang keukengerei horizontaal aanbrengen aan de voorzijde van de bovenkorf.

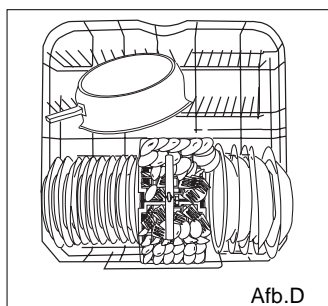

Normaal lading

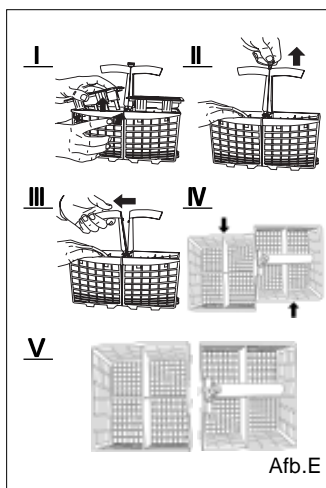

Afb.E

## Gebruik van de bovenkorf

De bovenkorf is bestemd voor breekbaarder en lichter vaatwerk, zoals glazen, koffie- en theekoppen en schotels, alsmede borden, kommetjes en ondiepe pannen (zolang ze niet te vuil zijn).

- Borden en kookgerei zo aanbrengen dat ze niet worden verplaatst door de waterstraal.
- Het is mogelijk de hoogte van de korf te regelen door te draaien aan de handgrepen aan de zijkanten van de korf zelf (zie Afb.F).

**Pas de hogere mand aan het hogere niveau. En dan hebt u meer ruimte om di langere pannen en dienbladen in de bodemmand aan te passen.**

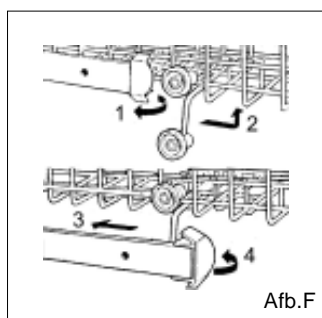

Afb.F

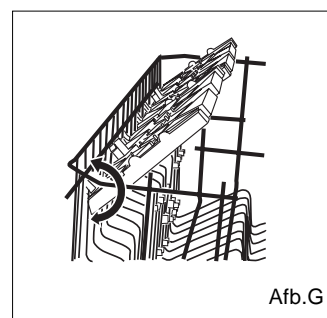

Afb.G

## De etagere





Hoge glazen en glazen op een hoge voet niet tegen het servies maar tegen de rand van de etagere laten leunen.

Glazen, kopjes en schoteltjes op de etagere zetten. U kunt de etagere naar wens in- en uitklappen (zie Afb.G).

### WAARSCHUWING:



**Messen en andere werktuigen met scherpe punten moeten met hun punten naar beneden in een mand of op een horizontale plaats gezet worden.**

Afwas-programmas	Soortserviesgoed bijv. porcelein, pannen, bestek, glazen, etc.	Soort etensresten bijv. van	Hoe veelheid etensresten	Toestand van de etensresten	Beschrijving van Wasprogramma	Zeep		Glansspoelmiddel	Duur in min.	Stroomverbruik in kWh	Waterverbruik in liters
						Uitgebreid wassen	Voorwassen				
 Intensief	Ongevoelig	Soep, soufflé, saus, aardappelen, deegwaren, rijst, eieren, gebradengerechten	Veel	Erg aangekoekt	Voorwassen met heet water. Uitgebreid wassen op 70°C. Spoelen met koud water. Drogen.	25g	5g	●	112	1.62	18
						15g	5g	●	94	1.48	16
 Normaal					Voorwassen met heet water. Uitgebreid wassen op 55°C. Spoelen met koud water. Drogen.	25g	5g	●	102	1.24	15
						15g	5g	●	90	1.15	14
 ECO programma (IEC-EN50242)	Gemengd	Soep, aardappelen, rijst, eieren, gebraden gerechten	Weinig	Weinig aangekoekt	Voorwassen met koud water. Uitgebreid wassen op 50°C. Spoelen met koud water. Drogen.	25g	5g	● (*)	162	1.05	14
						20g	5g	●	142	1.00	13
 Snelprogramma		Koffie, gebak, melk, worst, koude dranken, salade	Heel weinig	Weinig aangekoekt	Snel wassen met heet water van 40°C. Spoelen met heet water.	15g	—	—	31	0.40	9
						10g	—	—	29	0.30	8
 Weken	Afspoelen als het serviesgoed enkele dagen tot de afwas in het apparaat bewaard wordt,				Korte, koude voorspoeling om te voorkomen dat etensresten vastdrogen op de borden.	—	—	—	12	0.02	3
						—	—	—	12	0.02	3

Laboratorium meetwaarde volgens de Europese norm EN 50242.

(\*) Vergelijkende tests volgens EN 50242 met instelling glansspoelmiddel:5

## Schoonmaken en onderhoud

Regelmatige controle en onderhoud van het apparaat dragen ertoe bij defecten te voorkomen. Dit bespaart u tijd en ergernis. Daarom moet u af en toe de afwasautomaat goed controleren.

### Algemene toestand van de machine

- Spoelruimte controleren op aanslag van vet en kalk. Als u zulke aanslag aantreft:
- machine met afwasmiddel grondig doorspoelen.

### Zeven

De zeven "8,9" zorgen ervoor dat grove etensresten in het spoelwater niet in de pomp terechtkomen. Door de etensresten kunnen de zeven verstopt raken.

- Na elke afwasbeurt de zeven op etensresten controleren en eventueel schoonmaken.
- Na het losdraaien van de grove/microzeef "8" kunt u tevens de fijne zeef eruit "9" halen. Etensresten verwijderen en de zeven onder stromend water schoonmaken.
- De zeven "9" er weer in zetten en de grove/microzeef "8" inzetten.

Kalk en etensresten in het spoelwater kunnen de sproeiopeningen en de lagere van de sproeiarmen "10" en "11" blokkeren.

- Sproeiopeningen van de sproeiarmen op verstopping door etensresten controleren.
- Eventueel de onderste sproeiarm "12" naar boven eraf trekken.
- Bovenste sproeiarm "11" eraf schroeven.
- Sproeiarmen onder stromend water schoonmaken.
- Sproeiarmen weer vastdrukken resp. vastschroeven.

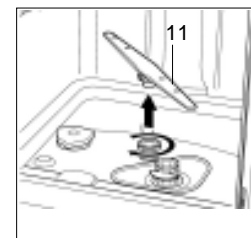
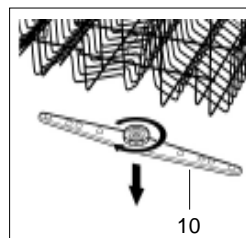
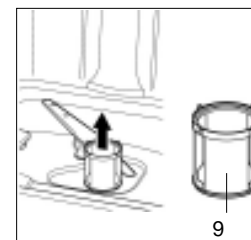
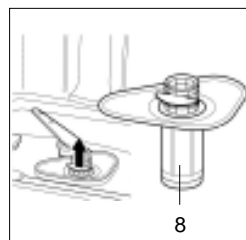

## Programmakeuze

Aan de hand van het soort en de hoeveelheid serviesgoed, resp. van de etensresten kunt u in het programma-overzicht het juiste door u in te stellen programma vinden.

In het onderste gedeelte van het programma-overzicht vindt u tevens het programmaverloop en de programmegegevens.

Een voorbeeld:

bij gemengd serviesgoed met veel en erg aangekoekte etensresten moet u het programma „normaal“  gebruiken.

## Besparingstip

Bij een niet vol beladen machine kunt u meestal gebruik maken van minder sterk programma.

## Programmagegevens

De programmegegevens hebben betrekking op normale omstandigheden.

Door:

- verschillen in de hoeveelheid serviesgoed.
- de temperatuur van het toegevoerde water.
- de druk in de waterleiding.
- de omgevingstemperatuur.
- toleranties in de netspanning.
- en de onvermijdelijke toleranties in het apparaat (bijv. temperatuur, hoeveelheid water, ...).

Peuvent provoquer des déviations assez importantes.

kunnen grotere afwijkingen optreden. De waarden van het waterverbruik hebben betrekking op instelwaarde " 1 " van de waterhardheid.

## Inschakelen van het apparaat

- Kraan opendraaien.
- Hoofdschakelen in positie ON inschakelen. De hele indicatie programmas **C1, C2, C3, C5, C6** brandt.
- De programma toets "**B1**" indrukken, het indicatie programma "**C1**" knipper.
- Deur sluiten, achter 5 seconden het indicatie programma "**C1**" brandt, in signaltone "beep" en het programmaverloop start automatisch.

## Einde van het programma:

- Het programma is afgelopen als 6 signaltone "beepen" en de hele indicatie programma brandt.

## Uitschakelen van het apparaat

Enkele minuten na afloop van het programma:

- Hoofdschakelaar "**A**" uitschakelen.
- Na afloop van het programma de deur openen.
- Kraan dichtdraaien (niet van toepassing op apparaten met Aqua-Stop).
- Na afkoeling het serviesgoed uit het apparaat halen.

## Onderbreking van het programma

- Deur openen .wees voorzichtig! Er bestaat kans dat er water uit het apparaat spuit. De deur pas helemaal openen als de sproeiarm niet meer ronddraait.
- 10 signaltone alle 30 seconden "beepen" als het deur is geopend.
- Bij aansluiting op warm water of als de machine al is opgewarmd en de deur van het apparaat geopend werd, de deur eerst een paar minuten op een kier laten staan en daarna dichtdoen. Anders kan door expansie de deur van het apparaat openspringen.

## Annuleren of aanpassen van een wasprogramma nadat het is gestart

- Een wasprogramma dat in gang is kan alleen worden gewijzigd wanneer deze slechts korte tijd in werking is. Anders kan het zijn dat de zeep al gebruikt is en de machine kan het waswater al hebben afgevoerd. In dat geval moet de zeepdispenser opnieuw worden gevuld (zie het onderdeel "Zeep aanberengen").
- Om een wasprogramma te wijzigen dat al op gang is, op de knop "**A**" drukken: alle instellingen worden geannuleerd. Om een nieuw wasprogramma in gang te zetten, de aanwijzingen volgen in het onderdeel "Uitschakelen van het apparaat".

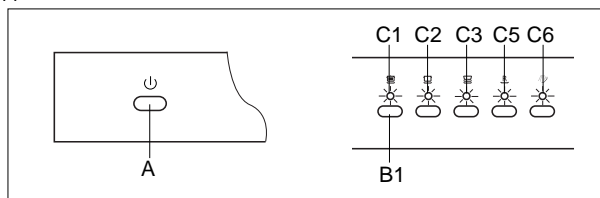

## De zorg voor uw vaatwasser

### Na elke wasbeurt

Na elke wasbeurt, de watertoevoer naar het apparaat dichtzetten en de deur iets open laten staan zodat vocht en geurtjes niet worden opgesloten. .

### Stekker verwijderen

Alvorens reiniging of onderhoud uit te voeren, altijd de stekker uit het stopcontact nemen. Neem nooit risico's.

### Geen oplosmiddelen of schurende reinigingsmiddelen

Om de buitenzijde en rubberen onderdelen van de vaatwasser te reinigen, geen oplosmiddelen of schurende reinigingsmiddelen gebruiken. Gebruik een vaatdoekje en een warm sopje.

Om vlekken en dergelijke van het oppervlak van het interieur te verwijderen, een doekje bevochtigd met water en wat witte azijn, of een schoonmaakmiddel specifiek voor vaatwassers gebruiken.

### Het apparaat verplaatsen

Wanneer het apparaat moet worden verplaatst, trachten dit in verticale positie te houden. Indien absoluut noodzakelijk, dan kan het apparaat op de achterzijde gelegd worden.

### Afdichtingen

Een van de oorzaken dat geuren in de vaatwasser gevormd worden zijn voedselresten die beklemd raken in de afdichtingen. Periodiek reinigen met een spons zal dit voorkomen.

**De deur mag niet open gelaten worden omdat dan het gevaar van struikelen zou kunnen ontstaan.**

### Wanneer u op vakantie gaat

Wanneer u op vakantie gaat, raden wij u aan een wasprogramma te draaien terwijl de vaatwasser leeg is en vervolgens de stekker uit het stopcontact te nemen, de watertoevoer dicht te zetten en de deur op een kiertje te laten. Hierdoor zullen de afdichtingen langer mee gaan en worden er geen nare geuren gevormd in de vaatwasser.

## Kleine storingen zelf verhelpen

De meest voorkomende storingen in het dagelijks gebruik van het apparaat kunt u zelf verhelpen zonder de hulp van de servicedienst in te roepen. Hiermee bespaart u kosten en bent u ervan zeker dat u het apparaat weer snel kunt gebruiken. Het volgende overzicht kan u erbij helpen de oorzaken van de ontstane storingen vinden.

### Storingen...

#### ...bij het inschakelen

##### Het apparaat start niet

- De zekering in het huis is niet in orde.
- De stekker zit niet in het stopcontact.
- De deur van het apparaat is niet goed gesloten.
- U hebt geen programmatoets ingedrukt.
- De kraan staat niet open.
- De zeef aan de watertoevoerslang is verstopt.
  - De zeef bevindt zich aan de aansluiting van de Aqua-Stop resp. van de toevoerslang.



#### Attentie!

**Reparaties mogen alleen door een vakkundig monteur worden uitgevoerd. Ondeskundige reparaties kunnen aanzienlijke schade en gevaar voor de gebruiker opleveren.**

#### ...aan het apparaat

Wanneer de hele programma indicatie "C" knipperen:

##### Controleer of:

- de deur van de vaatwasser goed gesloten is.

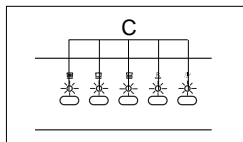

Wanneer de hele programma indicatie "C1,C2,C3" knipperen:

##### Controleer of:

- het water open staat en de slang goed is aangesloten;
- er watertoevoer naar de woning is en het water genoeg druk heeft;
- de filter voor de watertoevoerslang geblokkeerd is;
- de watertoevoerslang geknikt of gebogen is;
- afvoerslang is niet hoog geïnstalleerd.

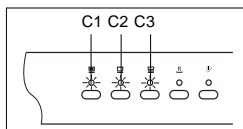

Wanneer de hele programma indicatie "C1,C3,C5" knipperen.

##### Controleer of:

- de watertoevoerslang geknikt of gebogen is;
- afvoerslang is hoog geïnstalleerd.

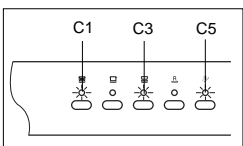

Wanneer de hele programma indicatie "C1,C2,C5" knipperen.

##### Controleer of:

- afvoerslang is niet hoog geïnstalleerd.

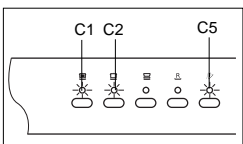

Wanneer storing display aanhoudt, toets Off indrukken; toets On na 3 minuten indrukken. Wanneer ondanks deze controles de afwasautomaat nog steeds niet werkt en/of het probleem aanhoudt, neem dan contact op met het dichtstbijzijnde erkende servicecentrum en verstrek de volgende informatie:

##### Controleer of:

- het deksel van het zoutreservoir goed dicht zit;
- de dosering van het glansspoelmiddel correct is.

##### de onderste sproeiarm draait moeilijk

- Sproeiarm door kleine deeltjes of etensresten geblokkeerd.

##### Deksel van het afwasmiddelbakje kan niet gesloten worden

- Doseerreservoir te vol.
- Mechanisme door vastgeplakte afwasmiddelresten geblokkeerd.

##### Controlelampjes gaan na de afwas niet uit

- Hoofdschakelaar nog ingeschakeld.

##### Er kleven na de afwas resten afwasmiddel in het reservoir

- Reservoir was bij het vullen vochtig, alleen een droog reservoir met afwasmiddel vullen.

##### Na afloop van het programma blijft er water in het apparaat staan

- De afvoerslang is verstopt of geknikt.
- De afvoerpomp is geblokkeerd.
- De zeven zijn verstopt.
- Het programma is nog niet afgelopen. Wacht op het einde van het programma.

#### ...bij de afwas

##### Abnormale schuimvorming

- Handafwasmiddel in het reservoir voor glansspoelmiddel.
- Gemorst spoelmiddel kan bij de volgende spoelbeurt tot overmatige schuimvorming leiden daarom moet u het gemorste spoelmiddel met een doek verwijderen.

##### Het programma stopt tijdens de afwas

- Stroomtoevoer onderbroken.
- Watertoevoer onderbroken.

##### Klappende geluiden tijdens de afwas

- Sproeiarm slaat tegen serviesgoed.

##### Kletterende geluiden tijdens de afwas

- Serviesgoed niet goed ingeruimd.

##### Klappende geluiden van de vul-ventielen

- Wordt veroorzaakt door de ligging van de waterleiding en heeft geen invloed op het functioneren van de machine. Deze geluiden kunnen niet verholpen worden.

#### ...aan het serviesgoed

##### Er blijven gedeeltelijk etensresten aan het serviesgoed plakken

- Het serviesgoed was niet goed ingeruimd, de waterstralen konden het oppervlak niet bereiken.
- De servieskorf was te vol.
- Het serviesgoed ligt tegen elkaar aan.
- Te weinig afwasmiddel gebruikt.
- Een te zwak programma gekozen.
- Sproeiarmen konden niet ongehinderd ronddraaien doordat een stuk serviesgoed in de weg stond.
- Sproeiers van de sproeiarmen zijn door etensresten verstopt.
- De zeven zijn verstopt.
- Zeven verkeerd ingezet.
- Afvoerpomp geblokkeerd.

### Er ontstaan verkleuringen op kunststof onderdelen

- Te weinig afwasmiddel gebruikt.
- Het afwasmiddel heeft te weinig bleekwerking .Afwasmiddel met chloor gebruiken.

### Er blijven gedeeltelijk witte vlekken op het serviesgoed achter,de glazen blijven melkkleurig

- Te weinig afwasmiddel gebruikt.
- Hoeveelheid glansspoelmiddel te laag ingesteld.
- Ondanks een hoge hardheidsgraad van het leidingwater geen zout toegevoegd.
- Onthardingsinstallatie te laag ingesteld.
- Het deksel van het zoutreservoir is niet goed vastgedraaid.
- Als u afwasmiddel zonder fosfaat hebt gebruikt,probeer dan eens afwasmiddel met ter vergelijking.

### Het serviesgoed wordt niet droog

- Programma zonder drogen gekozen.
- Hoeveelheid glansspoelmiddel tr laag ingesteld.
- Serviesgoed te snel uit het apparaat gehaald.

## Attentie

### Richtlijnen bij het afvoeren van uw oude apparaat en van de verpakking

Uw oude apparaat is geen waardeloos afvalproduct.

Waardevolle grondstoffen kunnen door een milieuvriendelijke van afvorden na bewerking opnieuw gebruikt worden.

Bij afgedankte apparaten:stekker uit het stopcontact trekken,aansluitkabel doorknippen en samen met de stekker verwijderen.

Deursluiting onklaar maken.Hiermeer voorkomt u dat kinderen zichzelf tijdens het spelen in het apparaat opsluiten en in levensgevaar raken.

Uw nieuwe apparaat werd tijdens het transport naar u door de verpakking beschermd.Voor de verpakking werd gebruik kan werdragen en die geschikt zijn voor hergebruik.Help a.u.b.mee aan het beschermen van een het milieu door de verpakking op een milieuvriendelijke wijze te(laten)afvoeren.

Kinderen niet met de verpakking en onderdelen ervan laten spelen.

Kans op verstikking door vouwkarton en foliemateriaal.

U kunt bij de reinigingsdienst in uw gemeente informeren hoe u uw oude apparaat en het verpakkingsmateriaal van het nieuwe apparaat kunt(laten)afvoeren voor een milieuvriendelijke verwerking.

### Algemeen

- Gelintegreerde en onderbouwapparaten die achteraf als vrijstaand apparaat worden opgesteld,bijv.door het vast te schroeven,bijv.door het vast te schroeven aan de muur of door inbouw onder een doorlopend werkblad dat aan de kasten ernaast is vastgeschroefd.

### De glazen zien dof uit

- Hoeveelheid glansspoelmiddel te laag ingesteld.

### Resten thee of lippenstift zijn achtergebleven

- Het afwasmiddel heeft te weinig bleekwerking.
- Een te lage afwastemperatuur gekozen.

### Roestsporen op het bestek

- Het bestek is niet voldoende roestbestendig.
- Het zoutgehalte in het afwaswater is te hoog.
  - Dwksel van het zoutreservoir niet goed vastgedraaid.
  - Tijdens het navullen te veel zout toegevoegd.

### De glazen worden dof en verkleuren, de aanslag kan niet worden afgewreven

- Een ongeschikt afwasmiddel gebruikt.
- De glazen zijn niet geschikt voor een afwasautomaat.

### Op glazen en bestek blijven strepen achter,de glazen zien er metaalachtig uit.

- Hoeveelheid glansspoelmiddel te hoog ingesteld.

### Aanwijzingen voor vergelijkende tests volgens EN 50242

Inruimen volgens de normen.

Een voorbeeld van het inruimen: zie Afb.1, 2 en 3.

Capaciteit: 12 standaardcouverts.

Vergelijkingsprogramma: ECO programma.

Instelling glansspoelmiddel: 5

Zeep: 25+5g.

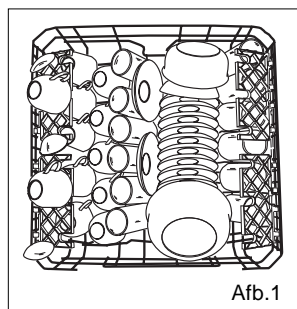

Afb. 1

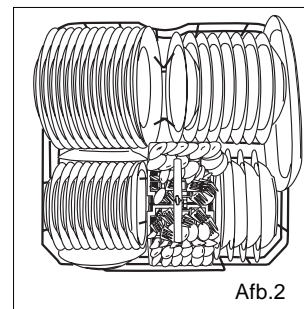

Afb. 2

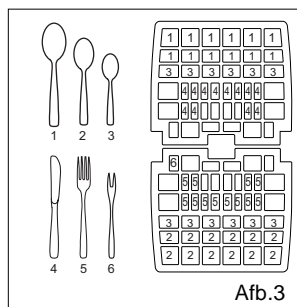

Afb. 3

Bij een in de hoogte verstelbare bovenkorf moet deze in de bovenste stand gezet worden.Bij afwijkingen van de vergelijkende tests volgens EN 50242 (bijv. bij de aard van vervuiling,van het soort serviesgoed en bestek)moet vóór het begin van de test contact worden opgenomen met de fabrikant.

Breedte	60 cm
Diepte	60 cm
Hoogte	85 cm
Capaciteit	12 standaardcouverts

Druk leidingwater	0.03-0.6MPa
Stroomspanning	220-240V~ 50Hz
Maximum intensitet	10A
Totaal energieverbruik	1950W

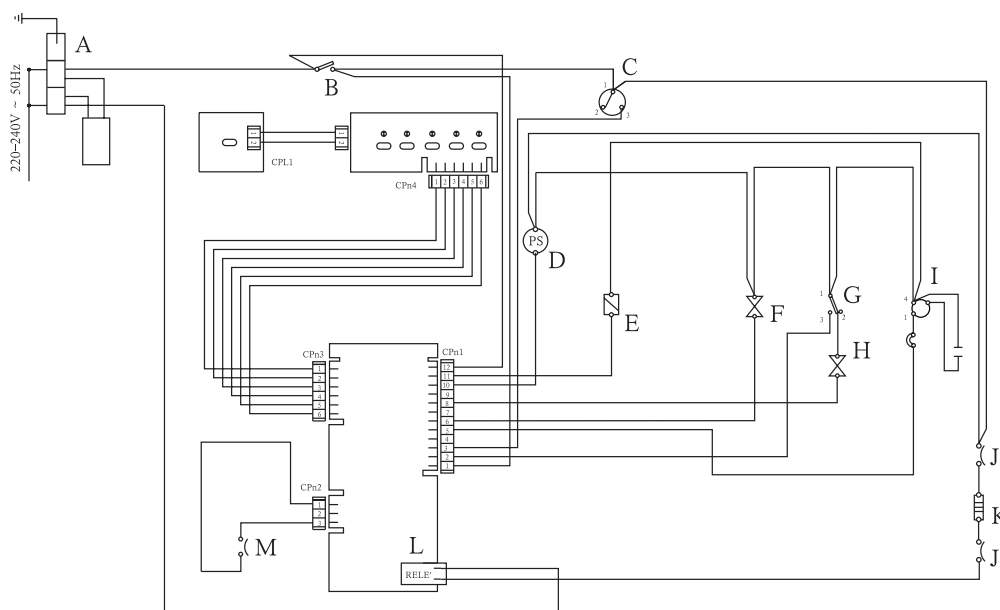

- |                       |                                       |                        |          |
|-----------------------|---------------------------------------|------------------------|----------|
| A: Kabel boksen       | E: Zeep-en glansspoelmiddel-dispenser | H: Water fjord schuif  | L: Relay |
| B: Deur roede         | F: Waterontharder schuif              | I: Motor wassen pompe  | M:T 50°C |
| C: Water niveau roede | G: Overstroming roede                 | J: Temperatuur limiter |          |
| D: Motor Afvoerpompe  |                                       | K: Verwarming element  |          |



Het symbol  op het product of op de verpakking wijst erop dat dit product niet als huishoudafval mag worden behandeld. Het moet echter naar een plaats worden gebracht waar elektrische en elektronische apparatuur wordt gerecycled. Als u ervoor zorgt dat dit product op de correcte manier wordt verwijderd, voorkomt u mogelijk voor mens en milieu negatieve gevolgen die zich zouden kunnen voordoen in geval van verkeerde afvalbehandeling.

Voor meer details in verband met het recyclen van dit product, neemt u het best contact op met de gemeentelijke instanties, het bedrijf of de dienst belast met de verwijdering van huishoudafval of de winkel waar u het product hebt gekocht.



## Free Manuals Download Website

<http://myh66.com>

<http://usermanuals.us>

<http://www.somanuals.com>

<http://www.4manuals.cc>

<http://www.manual-lib.com>

<http://www.404manual.com>

<http://www.luxmanual.com>

<http://aubethermostatmanual.com>

Golf course search by state

<http://golfingnear.com>

Email search by domain

<http://emailbydomain.com>

Auto manuals search

<http://auto.somanuals.com>

TV manuals search

<http://tv.somanuals.com>