

Haier

DISHWASHER OPERATION MANUAL BEDIENUNGSANLEITUNG GESCHIRRSPÜLER

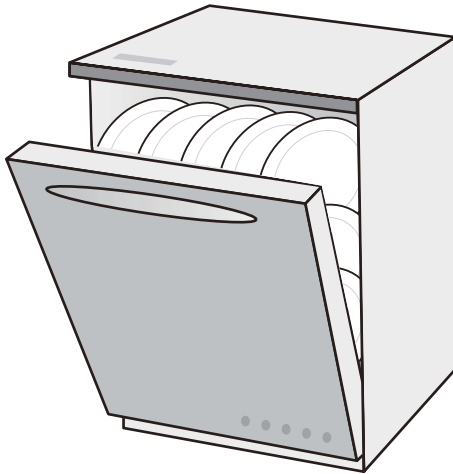

EN

DE

DW12-TFE1 series **DW12-TFE2 series** **DW12-TFE3 series**

- PLEASE READ THIS OPERATION MANUAL BEFORE USING THE DISHWASHER.
- LESEN SIE SICH DIESE BEDIENUNGSANLEITUNG BITTE DURCH, BEVOR SIE DEN GESCHIRRSPÜLER VERWENDEN.

0120500553

Safety information ----- 2

Installation ----- 4

Getting to know your dishwasher ----- 6

How to fill the salt ----- 8

How to fill rinse aid ----- 9

How to fill the detergent dispenser ----- 9

Not suitable for the dishwasher ----- 10

Arranging crockery, glasses, etc. in the dishwasher ----- 11

Programme overview ----- 13

Washing dishes ----- 15

How to keep your dishwasher in shape ----- 18

Care and maintenance ----- 19

Trouble Shooting ----- 20

Technical data ----- 25

Important information ----- 25

Disposal



The symbol  on the product or on its packaging indicates that this product may not be treated as household waste. Instead it shall be handed over to the applicable collection point for the recycling of electrical and electronic equipment. By ensuring this product is disposed of correctly, you will help prevent potential negative consequences for the environment and human health, which could otherwise be caused by inappropriate waste handling of this product.

For more detailed information about recycling of this product, please contact your local city office, your household waste disposal service or the shop where you purchased the product.

At time of delivery

- Check packaging and dishwasher immediately for signs of transport damage. If the appliance is damaged, do not put it into use but contact your supplier or customer service without delay.
- Please dispose of packaging materials properly.

During installation

- Site the dishwasher and connect it up in accordance with the installation instructions.
- The dishwasher must not be connected to the electricity supply while installation is being carried out.
- Ensure that the domestic wiring is properly earthed.
- The mains electricity supply must conform to the details shown on the dishwasher nameplate.
- Do not connect the dishwasher to the electricity supply via an extension cable.
- Built-under and built-in appliances should always be installed under a continuous work surface which is attached to the adjacent cupboards, in order to ensure that the appliance is entirely stable.
- After the appliance has been installed, the mains plug should still be easily accessible.
- During installation, the power supply cord must not be excessively or dangerously bent or flattened.

During normal use

- The dishwasher must only be used by adults for the washing of household dishes and cooking utensils.
- This appliance cannot be installed outdoor, not even if the area in which it is installed is covered by a roof; it is also very dangerous to leave it exposed to the rain and elements.
- Do not place any heavy objects or stand on the door when it is open. The appliance could tip forward.
- The water inside the dishwasher is not suitable for drinking.
- Do not use solvents of any kind inside your dishwasher. They could cause an explosion danger. Open the door very carefully if the dishwasher is operating. There is a risk of water squirting out.
- Do not touch the heating element during or after a wash cycle.
- Fundamental rules to follow when using the appliance:
 - Never touch the dishwasher when barefoot or with wet hands or feet;
 - We discourage the use of extension cords and multiple sockets;
 - If the appliance is not operating properly or maintenance must be performed, disconnect the appliance from the power supply.

If your family includes children

- This appliance is not intended for use by persons (including children) with reduced physical, sensory or mental capabilities, or lack of experience and knowledge, unless they have been given supervision or instruction concerning use of the appliance by a person responsible for their safety.
- Children should be supervised to ensure that they do not play with the appliance.
- Keep detergents out of the reach of children, who must also be kept away from the dishwasher when it is open.

If a fault occurs

- If the appliance malfunctions, turn off water supply to the appliance and disconnect the power supply turn off and the plug from the wall socket. Then, consult the section entitled, "Fault finding" .If you cannot solve the problem, contact a service center.
- Only specialised personnel are authorised to make repairs.
If the supply cord is damaged, it must be replaced by the manufacture, its service agent or similarly qualified persons in order to avoid a hazard.
- To maintain the EFFICIENCY and SAFETY of this appliance, we recommend:
 - call only the Service Centers authorized by the manufacturer, or the approved Service agents.
 - always use original Spare Parts.

When disposing of old appliances

- Appliances which are no longer being used must be made inoperable by cutting the power supply cord and removing the door lock.
- Take the appliance to a designated waste disposal center.



Dangerous voltage



Warning

Children could get locked in the appliance (risk of suffocation) or get stuck in other positions. Therefore: Remove the mains plug, cut the mains wire and set aside. Damage the door lock so that the door can no longer be closed.

Positioning the appliance

Positioning the appliance in the desired location. The back of the appliance should rest against the wall, and the sides, along the adjacent cabinets or wall. The dishwasher is equipped with water supply and drain hoses that can be positioned to the right or the left to facilitate proper installation.

Levelling the appliance

Once the appliance is positioned, adjust the feet (screwing them in or out) to adjust the dishwasher, making it level. The appliance should not be inclined more than 2°. If the appliance is level, it will help ensure proper performance.

Cold water connection

Connect the water supply hose to a threaded 3/4 (gas) connector, making sure that it is fastened tightly in place (see fig.A).

Some models are fitted with an "AquaStop" water supply hose (see fig.B) in which the small filter is already housed in the threaded end.

If the water pipes are new or have not been used for an extended period of time, let the water run to make sure that the water is clear and free of impurities. If this precaution is not taken, there is a risk that the water inlet can get blocked and damage the appliance.



Warning

The appliance is to be connected to the water mains using new hose-sets and that old hose-sets should not be reused.

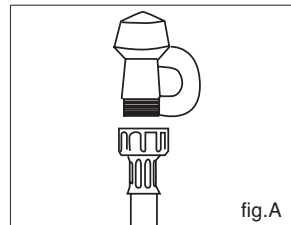

fig.A

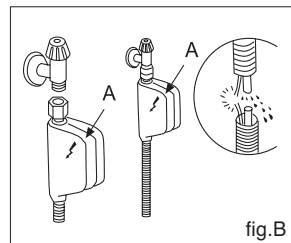

fig.B

Anti-Flooding protection

The dishwasher is equipped with a system that stops the supply of water in the event of a problem with the water supply hose, or leaks within the unit, in order to prevent damage to your home. If for any reason the box containing the electrical components happens to get damaged, turn off the power supply and remove the plug for the appliance from the socket immediately. In order to guarantee that the anti-flooding feature operates properly, the "A" box with water supply hose must be attached to the water supply tap as shown in fig.B. No other type of connection is acceptable. The water supply hose must not, under any circumstances, be cut, as it contains electrical parts which are live. If the length of the hose is not adequate to make a proper connection, the hose must be replaced with one which is long enough. This hose is available upon request from specialised retailers and approved service center.

Drain hose connection

Insert the drain hose into a drain pipe with a minimum diameter of 4cm, or let it run into the sink, making sure to avoid bending or crimping it. If necessary, fit a syphon trap (U-bend) with a connecting piece for the electrical drain hose (fig.C). The free end of the hose must be at a height between 40 and 100 cm and must not be immersed in water.

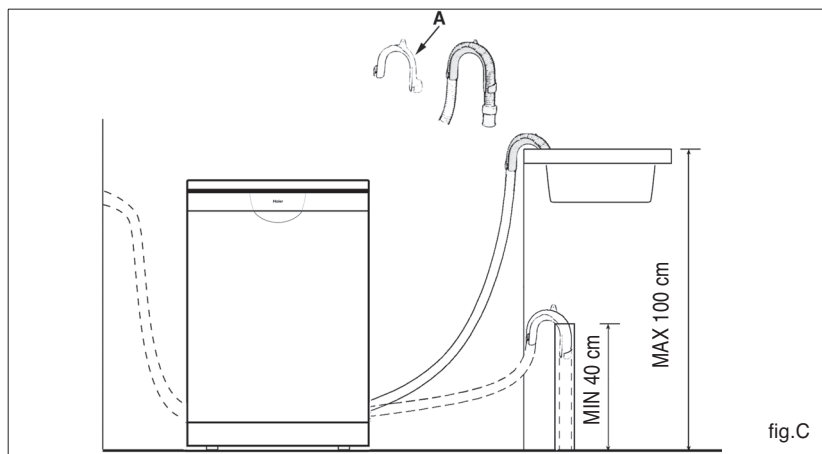

Attention:

The connecting piece for syphon trap (U-bend) must be securely fastened to the wall to prevent the drain hose from moving and allowing water to spill outside the drain.

Electrical Connection

After making sure that the voltage and frequency values for the current in the home correspond to those on the rating plate (located on the stainless steel inner door of the appliance) and that the electrical system is correct for the maximum voltage on the rating plate, insert the plug into an electrical socket which is earthed properly (the earthing of the appliance is a safety requirement mandated by law).

If the electrical socket to which the appliance must be connected is not appropriate for the plug, replace the whole cable, rather than using adaptors or the like as they could cause overheating and burns.



Caution:

The dishwasher plug must be accessible even when the appliance is installed as a built-in unit so that maintenance can be done safely.

Close-up view (control panel)

DW12-TFE3 Series

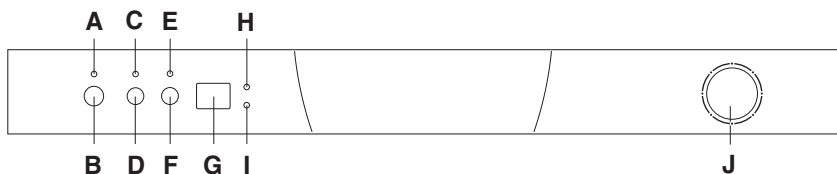

DW12-TFE2 Series

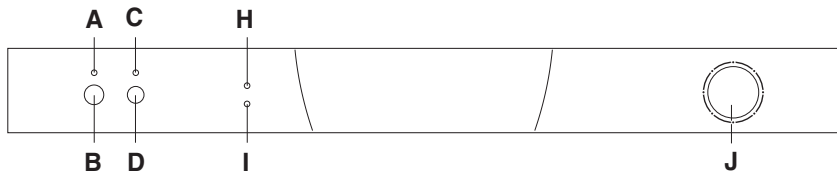

DW12-TFE1 Series

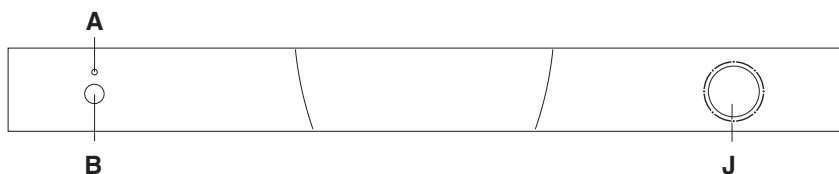

- | | |
|----------------------------------|-----------------------------------|
| A State Indicator | F Delayed Start Button |
| B ON-OFF Button | G Time-remaining Indicator |
| C "3 in 1" Indicator | H Low Rinse Aid Indicator |
| D "3 in 1" Button | I Low Salt Indicator |
| E Delayed Start Indicator | J Knob For Selecting Cycle |

Dishwasher interior

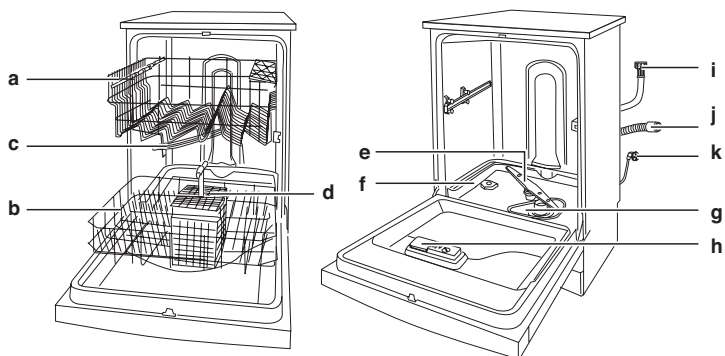

- a** Upper Rack
- b** Lower Rack
- c** Top Spray Arm
- d** Silverware Basket
- e** Bottom Spray Arm
- f** Salt Container Cap

- g** Washing Filter
- h** Detergent and Rinse Aid Dispenser
- i** Water Inlet Hose
- j** Drain Hose
- k** Power Supply Cord

Salt

The hardness of the water varies from place to place. If hard water is used in the dishwasher, deposits will form on the dishes and utensils.

The appliance is equipped with a special softener that uses a salt specifically designed to eliminate lime and minerals from the water.

Loading the salt into the container

Always use salt intended for use with dishwashers.

The salt container is located beneath the lower rack and should be filled as follows:

- When the low salt indicator "I" lights, you must fill the salt (DW12-TFE2/TFE3 series).
- Remove the lower rack and then unscrew and remove the cap from the salt container;
- If you are filling the container for the first time, fill it with water;
- Place the end of the funnel (supplied) into the hole and introduce about 2 kg of salt. It is normal for a small amount of water to come out of the salt container.
- Carefully screw the cap back on.

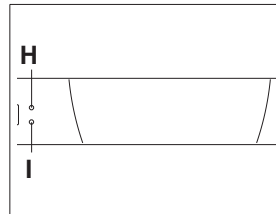

Important

To prevent the formation of rust, load the salt just before beginning a wash cycle.

Adjusting salt consumption

The dishwasher is designed to allow for adjusting the amount of salt consumed based on the hardness of the water used. This is intended to optimize and customize the level of salt consumption so that it remains at a minimum.

To adjust salt consumption, proceed as follows:

- Unscrew the cap from the salt container;
- There is a ring on the container with an arrow on it (see figure to the side).
- If necessary, rotate the ring in an anticlockwise direction from the "-" setting towards the "+" sign, based on the hardness of the water being used.

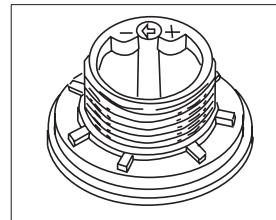

It is recommended that adjustments be made in accordance with the following table:

Hardness of the water			Selector knob position	Salt consumption (Grams/cycle)	Autonomy (cycles/2kg)
°dH	°fH	°mmol/l			
0-10	0-17	0-1,7	/	0	/
10-25	18-44	1,8-4,4	"-"	20	60
25-50	45-89	4,5-8,9	MED	40	40
>50	>89	>8,9	"+"	60	25

The default setting of the water softening system is -. - If using multi-functional tablets fill the salt dispenser and set the adjuster to -; if the hardness of the water is greater than 60°fH, set it to +.

Rinse aid

This product makes dishes sparkle and helps them to dry without spotting. The dispenser is located on the inside panel of the door. When the low rinse aid indicator "H" on the control panel and the mechanical indicator "H1" on the dispenser light, you must load rinse aid.

Loading the rinse aid

Regardless of the type of detergent dispenser installed on your appliance, you must proceed as indicated below when loading the rinse aid.

To open the dispenser, turn the "1" cap in an anti-clockwise direction and then pour in the rinse aid, making sure not to overfill. The amount of rinse aid used for each cycle can be regulated by turning the "2" dose adjuster, located beneath the "1" cap, with a screwdriver. There are 6 different settings; the normal dosage setting is 3.

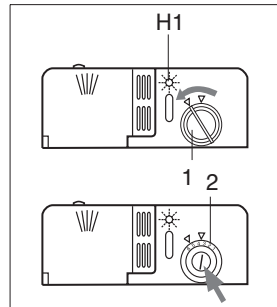

Important

Proper dosage of the rinse aid improves drying. If drops of water remain on the dishes or spotting occurs, the dosage adjuster should be turned to a higher setting. If the dishes have white streaks, turn the dosage adjuster to a lower setting.

How to fill the detergent dispenser

Detergent

Detergent specifically intended for use with dishwashers must be used. The dispenser must be refilled before the start of each wash cycle following the instructions provided in the "Programme overview". The detergent dispenser is located on the inside panel of the door.

Loading the detergent

- To open the "3" cover on the dispenser, press the "4" button.
- The detergent for the wash cycle should be poured into the "5" compartment.
- The detergent for the pre-wash cycle should be poured into the "6" compartment.
- After the detergent has been placed in the dispenser, close the cover and press down until it clicks in place.

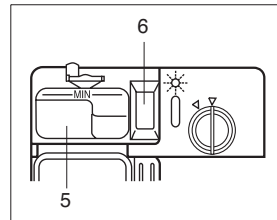
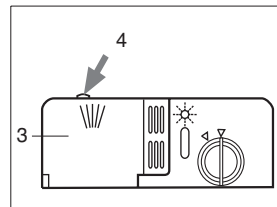

Notice:

To facilitate closing the cover, remove any excess detergent on the edges of the dispenser.

What you should not put into the dishwasher

Cutlery and tableware manufactured in whole or part from wood. They become faded and unsightly in appearance. Furthermore, the adhesives that are used are not suitable for the temperature that occur inside the dishwasher. Delicate decorative glassware and vases, special antique or irreplaceable china. The decorative patterns on such items will not be dishwasher-proof.

Plastic objects that are not resistant to hot water, copper and pewter utensils are also not suitable. Decorative patterns printed or painted onto the surface of crockery, glasses, etc., aluminium and silver items tend to become discoloured or faded if washed in the dishwasher. Some types of glass can become opaque in appearance after they have been washed many times in a dishwasher. Highly absorbent materials, such as sponges and towels, should never be placed in the dishwasher.

Our recommendation

In future, only purchase table or kitchenware that has been confirmed as being dishwasher-proof.



Important

Dishes or cutlery that have been soiled by tobacco ash, wax, lubricating grease or paint, should not be put in the dishwasher.

Damage to glassware and other dishes

Possible causes

- type of glass or manufacturing process
- chemical composition of detergent
- water temperature and duration of dishwasher programme.

Suggested remedy

- Use glassware or porcelain dishes that have been marked 'dishwasher-proof' by the manufacture.
- Use a mild detergent that is described as 'kind to dishes'. If necessary, seek further information from detergent manufacturers.
- Select a programme with a low temperature and a short duration as possible.
- To prevent damage, take glass and cutlery out of the dishwasher as soon as possible after the programme has ended.

Arranging crockery, glasses, etc. in the dishwasher EN

Before placing the dishes in the dishwasher, remove larger food particles to prevent the filter from becoming clogged, which results in reduced performance.

If the pots and pans have baked-on food that is extremely hard to remove, we recommend that they are soaked before washed. This will eliminate the need for extra wash cycles.

Pull out the rack to load the dishwasher.

How to use the lower rack

We recommend that you place the most difficult to clean items on the bottom rack: pots, pans, lids, serving dishes and bowls, as shown in the figure to the right.

It is preferable to place serving dishes and lids on the sides of the racks in order to avoid blocking the rotation of the top spray arm.

- Pots, serving bowls, etc. must always be placed face down (see fig.D) .
- Deep pots should be slanted to allow the water to flow out.
- The silverware basket can be doubled (see fig.E) so that only one section may be used when the silverware load is light. This also makes space for additional pots and pans and it can also be placed in the upper rack.
- Silverware should be placed in the silverware basket with the handles at the bottom; if the rack has side baskets, the spoons should be located individually into the appropriate slots. Especially long utensils should be placed in the horizontal position at the front of the upper rack.

Normal daily load

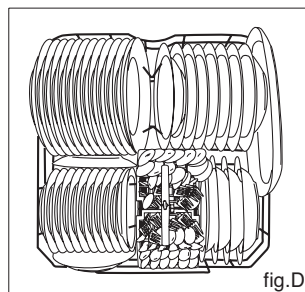

fig.D

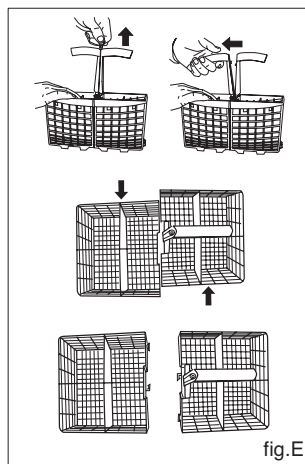

fig.E



Warning

knives and other utensils with sharp points must be loaded in the basket with their points down or placed in a horizontal position.

How to use the upper rack

The upper rack is designed to hold more delicate and lighter dishware, such as glasses, cups and saucers, plates, small bowls and shallow pans (as long as they are not too dirty).

- Position the dishes and cookware so that they do not get moved by the spray of water.
- The upper rack can be adjusted for height by using the knobs located on both sides of the rack itself (see fig.F).

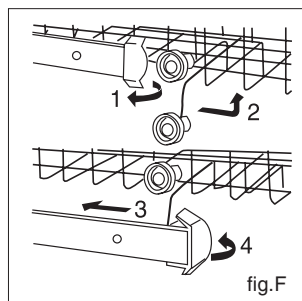

Adjust the upper basket to the higher level and you have more space to accommodate those taller pans and trays in the bottom basket.

Shelf

Lean tall glasses and those with long stems against the shelf-not against other items to be washed.



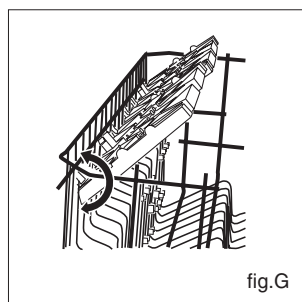



Place glasses, cups and small bowls on the additional cup rack. The additional cup rack can be swivelled in or out as required (see fig.G).

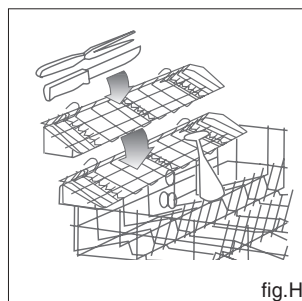

Knife rack

The knife rack clips onto the side of the top basket, giving you the freedom to wash your large sharp knives separately and out of harm's way (see fig.H).



Wash programme	Type of crockery e.g. china, pots/pans, cutlery, glasses, etc	Type of food remains	Amount of food remains	Condition of food remains	Description of cycle	3 in 1
 Intensive Wash	Non-delicate	Soups, casseroles, sauces, potatoes, pasta, rice, eggs, roast or fried food.	a lot	stuck on hard	Pre-wash with warm water. Extended wash at 70°C. Rinses with cold water. Rinse with hot water. Drying.	—
					Pre-wash use cold water. Extended wash at 55°C. Rinse with cold water. Rinse with hot water. Drying.	●
 Normal Wash					Pre-wash use cold water. Extended wash at 55°C. Rinse with cold water. Rinse with hot water. Drying.	—
 Light Wash		Soups, potatoes, pasta, rice, eggs, roast or fried food.	a little	loosely attached	Pre-wash use cold water. Extended wash at 50°C. Rinse with cold water. Rinse with hot water. Drying.	—
						●
 Glass ware	Mixed	Coffee, cakes, milk, sausage, cold drinks, salads	Very little	loosely attached	Wash at 45°C. Rinse with warm water. Hot rinse. Drying.	—
 Rapid wash					Short wash at 40°C. Cold rinse.	●
 Heat		For dishes that need to be rinsed and dried only.			Hot rinse at 65°C. Drying.	—
	 Soak	Rinse off if the dishes have been stacked for several days in the dishwasher prior to washing.			Short cold wash to prevent food residue from drying on the dishes .	—

Delayed Start	Detergent		Rinse Aid	Duration in minutes
	Prewash	Extended Wash		
●	5g	25g	●	112
●	—	—	—	112
●	5g	25g	●	102
●	—	—	—	102
●	5g	25g	●	162
●	—	—	—	162
●	—	15g	●	92
●	—	—	—	92
●	—	15g	—	32
●	—	—	—	—
●	—	15g	●	54
●	—	—	—	—
●	—	—	—	12
●	—	—	—	—

Laboratory measured valve in accordance with European Standard EN50242

Programme selection

The most appropriate programme can be identified by comparing the type of crockery, cutlery, etc., as well as the amount and condition of food remains, with the details contained in the wash cycle table. The corresponding programme sequence, duration and consumption details are shown in the right half of the overview. For example:

Use the « normal » programme for dishes and utensils which have plenty of food remains stuck on hard.

Earn savings

If only a small number of dishes have been loaded into the dishwasher, selecting a programme that operates at the next lowest temperature which should be sufficient.

Programme data

The stated programme data are based on standard operating conditions. The values can vary considerably according to:

- different amounts of dishes
- temperature of mains water supply
- pressure of mains water supply
- ambient temperature
- fluctuations in mains voltage
- machine-related factors (e.g. temperature, water volume,...)

Switching the dishwasher ON

- Turn on the tap.
- Close the door after loading the appliance
- Set On-Off button "B" to On. The state indicator "A" light.
- Rotate the knob to select programme you wish.

(DW12-TFE3 series: The time-remaining indicator display the time of the programme you selected.)

After 3 seconds the appliance emits a short warning signal, and start the programme, the state indicator "A" blinks .

DW12-TFE3 Series

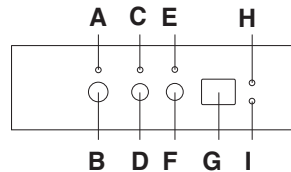

DW12-TFE2 Series

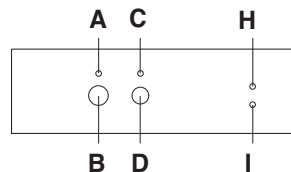

DW12-TFE1 Series

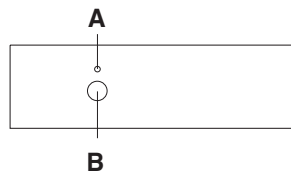

Warning

When the dishwasher power on, the programme which the knob indicated can not be carried out, you must Rotate the knob to another programme and then back to it.

End of programme

- Six beeps will indicate that the wash cycle has finished and the state indicators "A" light.

Switching the dishwasher OFF

Several minutes after the programme has ended:

- Set On-Off button to Off
- Open the door .
- Turn the water tap off.
- Remove dishes, etc. when they have cooled down.



Notice:

When the appliance is already underway press the button "B" for 3 seconds, all of the settings will be cancelled.

Interrupting the programme

- Open the door. Caution! There is a risk of water squirting out from inside the appliance. Do not open the door fully until spray arm has stopped rotating.
- When you open the door, the dishwasher will beep ten times every thirty seconds.
- If the appliance has already heated up or the hot water was switched ON and then the appliance door opened, leave the door ajar for several minutes and then close. Otherwise, the appliance door may open due to expansion.

Delayed start programming (DW12-TFE3 Series)

You can delay the start of a programme in increments of 1 hour up to 24 hours.

- Close the door after loading the appliance.
- Switch dishwasher **ON**.
- Immediately press the Delayed Start button "F", the delayed start indicator "E" blinks, the remaining time indicator "G" changes to "H".
- Press the Delayed Start button for 2 seconds until the numerical display show the required delay.
- To cancel the time delay setting, pressing the Delayed Start button until the delayed start indicator "E" goes out.
- Rotate programme knob "J" to select the desired programme.

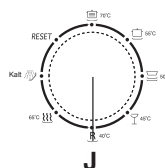
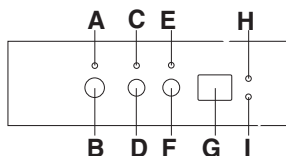

- After 3 seconds the delayed start indicator “ E ” blinks, the time-remaining indicator “ G ” will blink and decrease , the programme will start until the delayed start indicator “ G ” goes out .

Cancelling or modifying a cycle

- A cycle that is underway can be modified if it has only been running for a short time. Otherwise, the detergent may have already been used, and the appliance may have already drained the wash water. If this is the case, the detergent dispenser must be refilled (see the paragraph entitled, “ Loading the detergent ”).
- To modify a cycle that is already underway, follow the instructions contained in the paragraph entitled "Reset drain function", and select the programme you wish (see the paragraph entitled, "Switching the dishwasher ON").

3 in 1 function (DW12-TFE2/TFE3 series)

When using "3 in 1" combination products, the rinse-aid and salt lights are no longer useful. It may be helpful to select the lowest possible setting for water hardness.

If you decide to switch to the use of a standard detergent system we advise that you:

- 1: Refill both the salt and rinse aid compartments.
- 2: Switch the water hardness setting to the highest possible position and run for three normal cycles without a load.
- 3: Readjust the water hardness setting again according to the conditions for your region (For more information please refer to your instruction manual).



Warning

Do not place the tablets in the tub or the cutlery basket as this will result in poorer wash results. The tablets should be placed in the detergent doser.



Notice:

The usage of 3 in 1 or similar tablets is forbidden when Heat, Rapid Wash and Soak programmes are selected.

Reset drain function

You can use Reset drain function to stop the washing cycle under running by Rotating the knob to "Reset", and the appliance will stop after a few minutes drain phase.

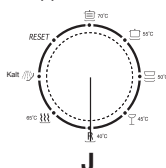

After Every Wash

After every wash, turn off the water supply the appliance and leave the door slightly ajar so that moisture and odors are not trapped inside.

Remove the plug

Before cleaning or performing maintenance, always switch off the remove the plug from the socket. Do not run risks.

No solvents or Abrasive Cleaning Products

To clean the exterior and rubber parts of the dishwasher, do not use solvents or abrasive cleaning products. Rather, It is recommended that you use only a cloth and warm soapy water.

To remove spots or stains from the surface of the interior, use a cloth dampened with water and a little white vinegar, or cleaning product made specifically for dishwashers.

Moving the Appliance

If the appliance must be moved, try to keep it in a vertical position. If absolutely necessary, it can be positioned on its back.

Seals

One of the factors that cause odors to form in the dishwasher is food that remains trapped in the seals. Periodic cleaning with a damp sponge will prevent this from occurring.

The door should not be left in the open position since this could present a tripping hazard.

When You Go on Holiday

When you go on holiday, it is recommended that you run a wash cycle with the dishwasher empty and then remove the plug from the socket, turn off the water supply and leave the door of the appliance slightly ajar. This will help the seals last longer and prevent odors from forming within the appliance.

Regular inspection and maintenance of your appliance helps to prevent problems from occurring. This saves time and aggravation. You should therefore carefully inspect the inside of your dishwasher from time to time.

Overall condition of appliance

- Check that no grease or scale has accumulated on the inside of the dishwasher.
If you discover any deposits:
- Clean the interior of the dishwasher thoroughly with a dishwasher detergent solution.

Dishwasher salt(DW12-TFE2/TFE3 series)

Check the LOW SALT indicator “ I ”. Top up with salt, if required.

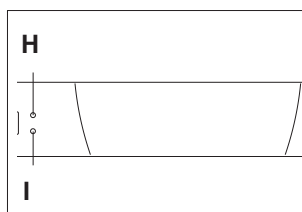

Rinse-aid(DW12-TFE2/TFE3 series)

Check the LOW RINSE AID indicator “ H ”, on the front panel. Top up with rinse-aid, if required.

Filters

The filters “ 7 ”, “ 8 ” prevent larger particles of food in the water from reaching the pump. These particles may occasionally block the filters.

- When the appliance has finished washing, check the filters for particles of food and, if required, clean.
- After undoing the coarse micro-filter “ 7 ”, the filter unit “ 8 ” can be removed. Remove any particles of food and rinse the filters under running water.
- Insert the filter unit “ 8 ” and tighten the coarse micro-filter.

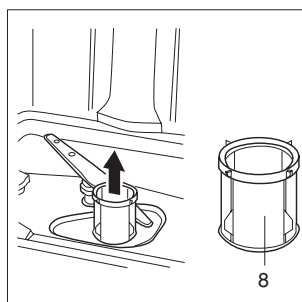
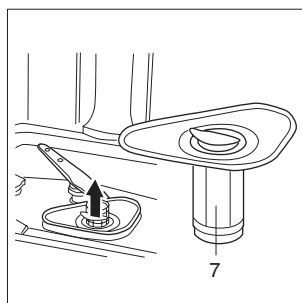

Spray arms

Lime and remnants of food in the washing water can block the nozzles in the spray arms "9" and "10" and the arm mountings.

- Inspect the nozzles in the spray arms for blocked holes due to remnants of food.
- If necessary, pull the lower arm "10" upwards and lift it off.
- Unscrew the upper spray arm "9".
- Clean both spray arms under running water.
- Refit the spray arms. Ensure that the lower arm has locked into place and the upper one is screwed tight.

Ensure that the power supply is turned off prior to removal and cleaning of any internal parts.

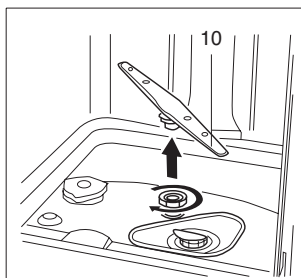
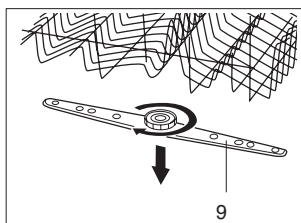

Trouble Shooting

Resolving minor problems yourself

Experience has shown that you can resolve most problems that arise during normal daily usage yourself, without having to call out a service engineer. Not only does this save costs, but it also means that the appliance is available for use again that much sooner. The following list of common occurrences and their remedies should help you identify the causes of most problems.

Problems...

...when the appliance is switched on

Appliance does not start up

- Fault with fuse in mains electricity supply.
- Plug not inserted in wall socket.
- Appliance door not closed properly.
- Programme button has not been pressed.
- Water tap not turned on.
- Blocked strainer in water intake hose.
 - The strainer is situated in the Aquastop or supply-hose connection.



Caution

Do not forget that repairs should only be carried out by a qualified specialist. Improper repairs can lead to considerable equipment damage as well as danger to the user.

...with the appliance itself

DW12-TFE1/ TFE2 Series

Error displays on the Stop light " A "with it blinking all the time.

When the buzzer emits 1 short warning signal every 30 seconds.

Have you checked whether:

- the door is closed properly.

When the buzzer emits 3 short warning signal every 30 seconds.

Have you checked whether:

- the drain hose is too low.

When the buzzer emits 4 short warning signal every 30 seconds.

Have you checked whether:

- the drain hose is crimped or bent.
- the drain hose is too high.

When the buzzer emits 5 short warning signal every 30 seconds.

Have you checked whether:

- the water is turned on and the hose is connected properly;
- the water supply to the house is on and has sufficient pressure;
- the water supply hose is crimped or bent;
- the filter for the water supply hose is clogged.
- the drain hose is too low.

DW12-TFE2 Series

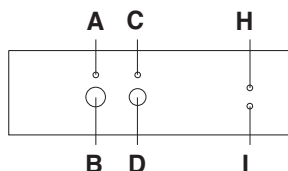

DW12-TFE1 Series

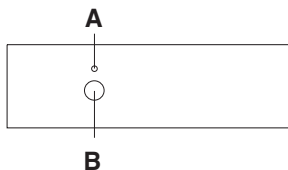

When the buzzer emits 2 or 6 short warning signals every 30 seconds, Contact the nearest authorized service center.

DW12-TFE3 Series

Error display on the time-remaining indicator

When the buzzer emits 10 short warning signal every 30 seconds and the time-remaining indicator display "E1"

Have you checked whether:

- the door is closed properly.

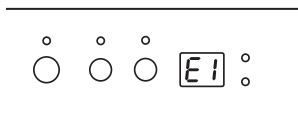

When the buzzer emits 10 short warning signal every 30 seconds and the time-remaining indicator display "E3"

Have you checked whether:

- the drain hose is too low.

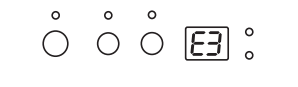

When the buzzer emits 10 short warning signals every 30 seconds and the time-remaining indicator display "E4"

Have you checked whether:

- the drain hose is crimped or bent.
- the drain hose is too high.



When the buzzer emits 10 short warning signals every 30 seconds and the time-remaining indicator display "E5"

Have you checked whether:

- the water is turned on and the hose is connected properly;
- the water supply to the house is on and has sufficient pressure;
- the water supply hose is crimped or bent;
- the filter for the water supply hose is clogged.
- the drain hose is too low.



When the buzzer emits 10 short warning signals every 30 seconds and the time remaining indicator display "E2" or "E6", Contact the nearest authorized service center.

If you take all these checks and the dishwasher still does not function or your dishwasher have any other error display, you can power the dishwasher OFF, and wait a few minutes. You can power the dishwasher on, try it again, if the dishwasher still does not function and/or the problem persists, contact the nearest authorised service center and provide them with the following information:

- the nature of the problem.
- the model type number (Mod...) And the serial number (S/N...), which are indicated on the plate located on the side of the inner part of the door.

Lower spray arm rotates with difficulty

- Spray arm is blocked by small items or food remains.

Lid in detergent compartment cannot be closed

- Detergent compartment has been overfilled.
- Mechanism is clogged with remnants of detergent.

Remnants of detergent stuck inside dispenser

- Compartment was damp when it was filled up with detergent. Compartment must be dry before detergent is added.

Water remains inside appliance after programme has ended

- Blockage or kind in drainage hose.
- Pump is jammed.
- Filters are blocked.
- The programme is still running. Wait for the programme to end .

...during washing**Unusual amount of foam is creased**

- Normal washing up liquid has been poured into the rinse-aid container.
- Remove any spilled rinse aid with a cloth as it could otherwise lead to excessive foaming during the next washing cycle.

Appliance stops suddenly while washing is taking place

- Cut off electricity supply to appliance.
- Water supply has been interrupted.

Knocking sound can be heard while washing is taking place

- A spray arm is knocking against the dishes inside the appliance.

Rattling sound can be heard while washing is taking place

- Crockery has not been stacked properly inside the appliance.

Knocking sound coming from inlet valves

- This is caused by the way the water pipes have been laid and it has no effect upon the way the appliance functions. There is no remedy for this.

...with the dishes,cutlery, etc.**Remnants of food are stuck to the dishes, cutlery,etc.**

- Dishwasher was not loaded properly. Jets of water could not reach all parts of the dishes, ect.
- Too many items in the rack.
- Items in the rack were touching each other.
- Not enough detergent was added to dispenser.
- Selected wash programme was not intensive enough.
- Rotation of spray arm was obstructed by dishes, etc.
- N ozzles in spray arm are blokcked by remnants of food.
- Filters are blocked.
- Filters have been incorrectly fitted.
- Waste-water pump is jammed.

Plastic items are discoloured

- Not enough detergent was added to dispenser.
- Detergent has insufficient bleaching properties. Use a detergent containing a chemical bleaching agent.

White stains are left on crockery, glasses have a milky appearance

- Not enough detergent was added to dispenser compartment.
- Amount of rinse-aid was set too low.
- Although water is quite hard, no salt has been put in appliance.
- Water softener was set too low.
- Lid on salt container is not screwed tight.
- If you used a phosphate-free detergent , try a detergent containing phosphates and compare results.

Dishes,cutlery,etc.have not been dried

- Selected programme did not include drying function.
- Amount of rinse-aid was set too low.
- Items were removed from dishwasher too soon.

Glasses have a dull appearance

- Amount of rinse-aid was set too low.

Tea stains or traces of lipstick have not been completely removed

- Detergent does not have a sufficient bleaching effect.
- Washing temperature was set too low.

Traces of rust on cutlery

- Cutlery is not sufficiently rustproof.
- Salt content in washing water is too high.
 - Lid on salt container is not screwed tight.
 - Too much salt was spilt while filling container.

Glasses become clouded and discoloured; coating cannot be wiped off

- Unsuitable detergent was used.
- Glasses are not dishwasher-proof.

Smears left behind on glasses and cutlery; glasses have acquired a metallic appearance

- Amount of rinse-aid set too high.

Width	60 cm
Depth	60 cm
Height	85 cm
Capacity	12 standard place settings
Mains water pressure	See nameplate
Power voltage	See nameplate
Maximum current intensity	13A
Total absorbed power	See nameplate

Important information

Notes on waste disposal

Old appliances still have some residual value. An environment-friendly method of disposal will ensure that valuable raw materials can be recovered and used again.

When an appliance has reached the end of its working life, unplug it from the mains. Cut through the mains cable and dispose of it together with the plug.

Destroy the door locking mechanism. This will ensure that children at play cannot become locked inside and are not exposed to the risk of suffocation.

Your new appliance was protected by suitable packaging while it was on its way to you. All materials used for this purpose are environment-friendly and can be recycled. Please make a contribution to protecting the environment by disposing of the packaging appropriately.

Do not allow children to play with any parts of the packaging. There is a risk of suffocation by the cardboard boxes and the plastic wrapping.

Up-to-date information concerning options for disposal can be obtained from your retailer or local municipal administration.

General information

- Measures must be taken to ensure that built-under and built-in units that are subsequently re-sited as free-standing appliances cannot topple over. This can be achieved by bolting the dishwasher to the wall or fitting it under a continuous work surface which is screwed to the adjacent cupboards.

Information on comparability tests implemented in compliance with EN 50242

Appliance loaded in accordance with standard specifications.

Example of loaded dishwasher: See fig. 1 , 2

Capacity: 12 place settings

Comparability programme: Light wash

Rinse-aid setting: 5

Detergent: 5g+25g

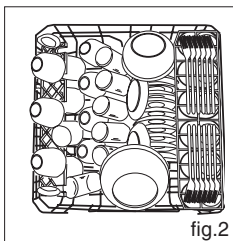
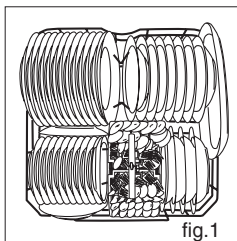

Height-adjustable top-basket must be inserted in the uppermost position.

If the comparability tests do not comply fully with EN 50242, e.g., degree of soiling, type of dishes and cutlery, etc., contact the appliance manufacturer before starting the test.

Sicherheitshinweise	2
Installation	4
Geschirrspüler kennen lernen	6
Wie wird der Salzbehälter gefüllt?	8
Wie wird der Klarspüler gefüllt?	9
Reiniger	9
Nicht geeignetes Geschirr	10
Geschirr einordnen	11
Programmübersicht	13
Geschirrspülen	15
So halte ich das Gerät in Topform	18
Wartung und Pflege	19
Fehlersuche	20
Technische Daten	25
Hinweise	25

Entsorgung



Das Symbol  auf dem Produkt oder seiner Verpackung weist darauf hin, dass dieses Produkt nicht als normaler Haushaltsabfall zu behandeln ist, sondern an einem Sammelpunkt für das Recycling von elektrischen und elektronischen Geräten abgegeben werden muss. Durch Ihren Beitrag zum korrekten Entsorgen dieses Produkts schützen Sie die Umwelt und die Gesundheit Ihrer Mitmenschen. Umwelt und Gesundheit werden durch falsches Entsorgen gefährdet.

Weitere Informationen über das Recycling dieses Produkts erhalten Sie von Ihrem Rathaus, Ihrer Müllabfuhr oder dem Geschäft, in dem Sie das Produkt gekauft haben.

Bei der Anlieferung

- Überprüfen Sie Verpackung und Geschirrspüler sofort auf Transportschäden. Nehmen Sie ein beschädigtes Gerät nicht in Betrieb, sondern nehmen Sie Rücksprache mit Ihrem Lieferanten oder Ihrem Kundendienst.
- Entsorgen Sie das Verpackungsmaterial bitte ordnungsgemäß.

Bei der Installation

- Nehmen Sie Aufstellung und Anschluss nach der Installations- und Montageanweisung vor.
- Bei der Installation muss der Geschirrspüler vom Netz getrennt sein.
- Stellen Sie sicher, dass das Schutzleitersystem der elektrischen Hausinstallation vorschriftsmäßig installiert ist.
- Elektrische Anschlussbedingungen und Angaben auf dem Typenschild des Geschirrspülers müssen übereinstimmen.
- Benutzen Sie zum Anschluss niemals Verlängerungskabel.
- Bauen Sie unterbaufähige oder integrierbare Geräte nur unter durchgehenden Arbeitsplatten ein, die mit den Nachbarschränken verschraubt sind, um die Standsicherheit zu gewährleisten.
- Nach dem Aufstellen des Gerätes muss der Stecker frei zugänglich sein.
- Das Netzkabel darf bei der Installation niemals zu stark oder in gefährlicher Weise verbogen oder gequetscht werden.

Im täglichen Betrieb

- Der Geschirrspüler ist nur zum Spülen von Haushalts- und Kochgeschirr gedacht und sollte nur von Erwachsenen benutzt werden.
- Das Gerät darf nicht im Freien aufgestellt werden, selbst wenn es unter einem Dach steht; es ist außerdem gefährlich, den Geschirrspüler Witterungseinflüssen einschließlich Regen auszusetzen.
- Setzen oder stellen Sie sich nicht auf die geöffnete Tür. Das Gerät könnte kippen.
- Das Wasser im Spülraum ist kein Trinkwasser.
- Geben Sie kein Lösungsmittel in den Spülraum. Es besteht Explosionsgefahr. Die Tür während des Programmablaufs nur vorsichtig öffnen. Es besteht die Gefahr, dass Wasser aus dem Gerät spritzt.
- Berühren Sie niemals die Heizelemente während oder nach einem Spülzyklus.
- Bitte beachten Sie die folgenden Vorschriften für den Einsatz dieses Gerätes:
 - Berühren Sie den Geschirrspüler niemals mit feuchten Händen oder Füßen.
 - Verwenden Sie niemals Verlängerungskabel oder Vielfachstecker.
 - Trennen Sie das Gerät stets von der Stromversorgung, wenn es nicht vorschriftsmäßig funktioniert oder gewartet werden muss.

Bei Kindern im Haushalt

- Kinder oder behinderte Personen sollten dieses Gerät nicht ohne Beaufsichtigung benutzen.
- Eine Beaufsichtigung von Kindern bei der Benutzung des Gerätes ist erforderlich, damit sie nicht mit dem Geschirrspüler spielen.
- Halten Sie Kinder von Spülmitteln und dem offenen Geschirrspüler fern.

Bei auftretenden Schäden

- Bei Störungen am Gerät müssen Sie immer sofort die Wasserversorgung abstellen und den Stecker aus der Steckdose ziehen. Ziehen Sie dann den Abschnitt „Fehlersuche“ zu Rate. Wenn Sie das Problem nicht selbst lösen können, wenden Sie sich bitte an Ihre Kundendienststelle.
- Der Geschirrspüler darf nur von geschultem Fachpersonal repariert werden.
Wenn die Anschlussleitung dieses Gerätes beschädigt ist, muss sie durch den Hersteller oder seinen Kundendienst oder eine ähnlich qualifizierte Person ersetzt werden, um Gefährdungen zu vermeiden.
- Zur Erhaltung der alten LEISTUNGSFÄHIGKEIT und SICHERHEIT des Gerätes empfehlen wir folgendes:
 - Wenden Sie sich immer nur an die vom Hersteller empfohlenen Kundendienststellen.
 - Verwenden Sie immer nur Originalersatzteile.

Bei der Entsorgung

- Geräte, die entsorgt werden sollen, müssen vorher unbrauchbar gemacht werden, indem das Stromkabel abgeschnitten und das Türschloss entfernt wird.
- Führen Sie das Gerät einer ordnungsgemäßen Entsorgung zu.



Gefährliche Spannung



Warnung:

Kinder könnten sich im Gerät einsperren (Erstickungsgefahr) oder in andere Gefahrensituationen geraten. Deshalb: Netzstecker ziehen, Netzkabel durchtrennen und beseitigen. Türschloss so weit zerstören, dass die Tür nicht mehr schließt.

Aufstellen

Stellen Sie das Gerät an der gewünschten Stelle auf. Das Gerät kann mit den Seitenteilen, oder mit der Rückseite an angrenzende Möbelteile oder an der Wand angelehnt werden. Der Geschirrspüler ist mit Zulauf- und Ablaufschläuchen ausgestattet, die je nach den Installationsgegebenheiten, sowohl nach rechts als auch nach links geleitet werden können.

Waagerechte Aufstellung

Richten Sie das Gerät mittels der Stellfüße eben waagrecht aus. An den Stellfüßen befinden sich Schrauben. Durch Anziehen oder Lösen dieser Schrauben können Sie die Höhe des Gerätes einstellen. Das Gerät darf auf keinen Fall eine Neigung von mehr als 2° aufweisen. Eine richtige Aufstellung gewährleistet eine korrekte Betriebsweise des Gerätes.

Anschluß an die Kaltwasserleitung

Schließen Sie den Zulaufschlauch mittels einer 3/4-Gewindeverbindung an die Kaltwasserleitung an und ziehen Sie die Mutter fest an (siehe Abb.A).

Einige Modelle sind mit einem „Aquastop“-Wasserschlauch ausgestattet (siehe Abb.B), in dem bereits schon ein Sieb im Gewindeteil untergebracht ist.

Sollte es sich um neue Leitungen handeln, oder um Leitungen, die für längere Zeit nicht benutzt wurden, dann lassen Sie das Wasser so lange laufen, bis es ganz klar ist. Eventuelle Schmutzreste könnten zu Verstopfung der Zulaufleitung und zu Schäden am Gerät führen.



Abb.A



Abb.B

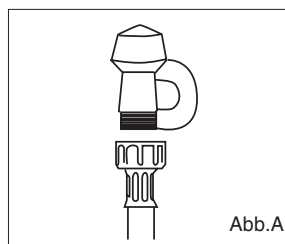

ACHTUNG:

Das Gerät ist an die Wasserversorgung unter Verwendung neuer Schlauchsätze anzuschließen und alte Schlauchsätze werden nicht wiederverwendet.

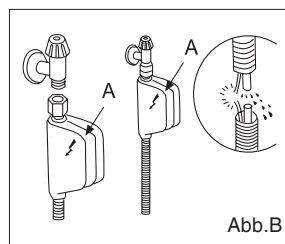
Überlaufschutz

Der Geschirrspüler ist mit einem System ausgestattet, dank dessen bei einem eventuellen Schaden am Wasserzulaufschlauch oder bei Leckstellen im Inneren des Gerätes sofort die Wasserzufuhr unterbrochen wird. Dadurch werden Schäden in Ihrer Wohnung vermieden. Sollte das Gehäuse „A“ (das stromführende Teile enthält) aus irgendwelchen Gründen beschädigt werden, ist der Netzstecker sofort aus der Steckdose zu ziehen. Um eine ordnungsgemäße Funktionsweise des Überlaufschutzes zu garantieren, muß das Gehäuse „A“ mit dem Wasserzulaufschlauch ausschließlich in der Stellung wie in Abb. B veranschaulicht angeschlossen werden. Der Zulaufschlauch darf auf keinen Fall durchgeschnitten werden, da er stromführende Teile enthält. Sollte der Schlauch zu kurz sein muß er durch einen anderen Schlauch von geeigneter Länge ersetzt werden. Einen solchen Schlauch können Sie bei einem Fachhändler oder Ihrer Kundendienststelle erhalten oder bestellen.

Anschluß des Abwasserschlauches

Führen Sie den Ablaufschlauch in eine Ablaufleitung mit einem Durchmesser von mindestens 4 cm oder legen Sie ihn in das Spülbecken. Falls erforderlich, verwenden Sie das mitgelieferte Kunststoffteil für den Syphonanschluss und um den Schlauch nicht zu knicken oder einzuklemmen (Abb.C). Das Schlauchende muß in einer Höhe von 40 bis 100 cm auslaufen und darf nicht im Wasser eingetaucht sein.

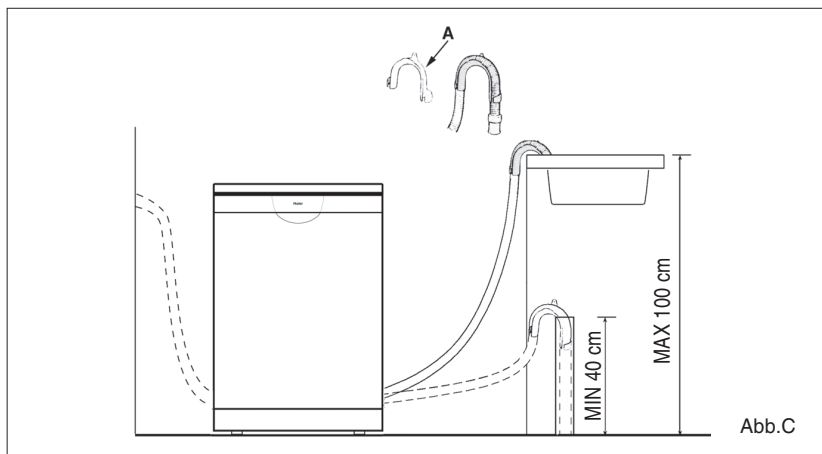

Achtung:

Das mitgelieferte Kunststoffteil muß fest an der Mauer befestigt werden, um zu vermeiden, daß der Ablaufschlauch abrutscht und so das Wasser außerhalb des Ablaufrohres abläuft.

Elektroanschluß

Das Gerät nur an 230V Wechselstrom über eine vorschriftsmäßig installierte Steckdose mit Schutzleiter anschließen. Angaben über Netzspannung, Stromart und die erforderliche Absicherung sind dem Typenschild zu entnehmen. Das Typenschild ist auf der Innenseite der Tür angebracht.

Falls die Steckdose für den am Gerät befindlichen Netzstecker nicht geeignet ist: Netzstecker geeignet anpassen anstatt Adapterstecker verwenden. Überhitzungs- und Brandgefahr!



Warnung:

Bei unterbaufähigen oder integrierbaren Geräten, muß der Anschlußstecker des Geschirrspülers frei zugänglich sein, so dass die Instandhaltung gefahrlos vorgenommen werden kann.

Aus der Nähe betrachtet (Bedienblende)

Modellreihe DW12-TFE3

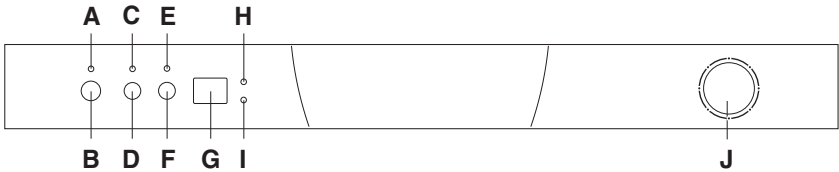

Modellreihe DW12-TFE2

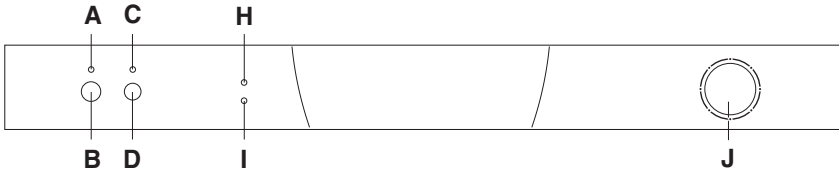

Modellreihe DW12-TFE1

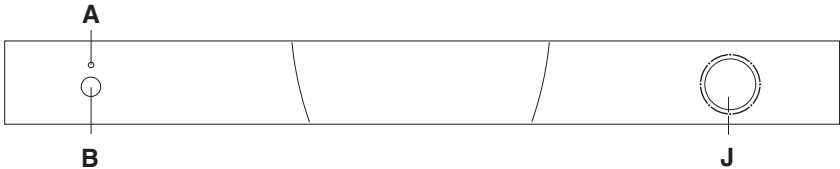

- | | |
|-----------------------------|---|
| A Statusanzeige | F Taste Zeitvorwahl |
| B Taste Ein-Aus | G Anzeige Programmlaufzeit und Dauer der Zeitvorwahl |
| C "3 in 1" Anzeige | H Anzeige Klarspüler nachfüllen |
| D Taste "3 in 1" | I Anzeige Salz nachfüllen |
| E Zeitvorwahlanzeige | J Drehknopf |

Aus der Nähe betrachtet (Innenraum)

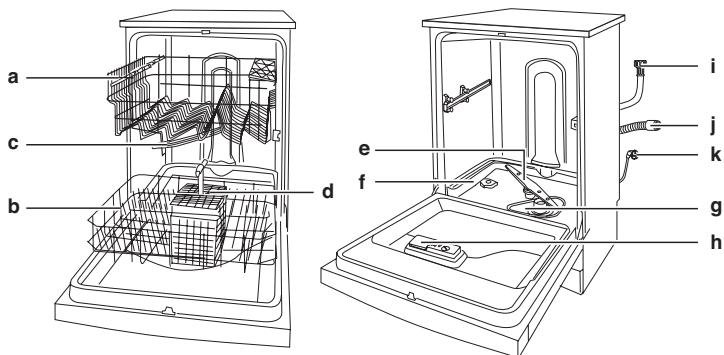

- a** Oberer Korb
- b** Unterer Korb
- c** Oberer Sprüharm
- d** Besteckkorb
- e** Unterer Sprüharm
- f** Salzbehälterdeckel

- g** Filtereinsatz
- h** Reiniger- und Klarspülbehälter
- i** Wasserzulaufschlauch
- j** Abwasserschlauch
- k** Netzkabel

Salz

Der Kalkgehalt des Wassers variiert von Ort zu Ort. Je höher der Kalkgehalt, desto höher die Wasserhärte. Würde hartes Wasser in den Geschirrspüler eingelassen werden, käme es zu Ablagerungen auf dem Geschirr. Dank des Entkalkers, in den das Geschirrspüler-Spezialsalz eingefüllt werden muß, wird das Wasser vom Kalk befreit.

Einfüllen des Salzes in den Entkalkerbehälter

Verwenden Sie bitte nur Spezialsalz für Geschirrspüler.

Der Salzbehälter befindet sich unter dem unteren Korb und wird wie folgt gefüllt:

- Wenn die Anzeige „I“ blinkt muss Salz eingefüllt werden (Modellreihe DW12-TFE2/TFE3).
- Nehmen Sie den unteren Korb heraus und schrauben Sie den Deckel des Behälters ab.
- Wenn der Salzbehälter zum ersten Mal gefüllt wird, muß er zuerst mit Wasser gefüllt werden.
- Füllen Sie mit Hilfe des mitgelieferten Trichters ca.2 kg Salz ein. Dabei tritt etwas Wasser aus dem Salzbehälter aus.
- Schrauben Sie den Deckel des Salzbehälters wieder an.

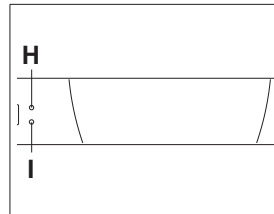

Wichtig:

Um Rostbildung zu vermeiden, füllen Sie das Salz am besten kurz vor einem kompletten Spülgang ein.

Einstellen des Salzverbrauchs

Der Geschirrspüler ist für das Einstellen des Salzverbrauchs je nach Härtebereich des Wassers vorbereitet, so daß der Salzverbrauch auf ein notwendiges Minimum optimiert und individuell gestaltet werden kann.

Zum Einstellen verfahren Sie bitte wie folgt:

- Schrauben Sie den Deckel des Salzvorratbehälters ab.
- Auf dem Rand des Behälters befindet sich ein Pfeil (siehe nebenstehende Abbildung).
- Drehen Sie den Pfeil entgegen dem Uhrzeigersinn von „-“ nach „+“, je nach Härte des verwendeten Wassers.

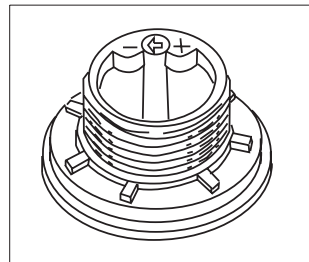

Wir empfehlen, das Einstellen nach folgender Tabelle vorzunehmen:

Wasserhärte			Wähler-einstellung	Salzverbrauch (gr/pro Zyklus)	Autonomie (Zyklen/ pro 2 kg)
°dH	°fH	°mmol/l			
0-10	0-17	0-1,7	/	0	/
10-25	18-44	1,8-4,4	"-"	20	60
25-50	45-89	4,5-8,9	MED	40	40
>50	>89	>8,9	"+"	60	25

Der Entkalker wurde werkseitig auf - eingestellt. Sollten Sie Multifunktionsstabs verwenden, empfiehlt es sich, den Salzbehälter doch zu füllen und ihn auf - einzustellen, oder auf +, wenn der Härtegrad Ihres Wassers 60°H übersteigt.

Klarspüler

Die Verwendung des Klarspülers fördert das Trocknen und verleiht Ihrem Geschirr strahlenden Glanz. Der Klarspülerbehälter befindet sich im Türinnern und muß nach ungefähr jeweils 80 Spülgängen neu aufgefüllt werden (bei den mit einer Nachfüllanzeige bestückten Modellen wird der Klarspüler eingefüllt wenn die entsprechende Anzeige blinkt).

Wenn die Anzeige „H“ auf der Bedienblende und die mechanische Anzeige „H1“ am Behälter für Klarspüler aufleuchten, muss Klarspüler nachgefüllt werden.

Einfüllen des Klarspülers

Drehen Sie den Deckel „1“ des Klarspülerbehälters ab und füllen Sie Klarspüler ein. Achten Sie beim Einfüllen darauf, daß kein Klarspüler überläuft. Der Klarspüler kann durch Einstellen (mittles eines Schraubenziehers) des unter dem Deckel „1“ sich befindenden Reglers „2“ dosiert werden. Es sind 6 verschiedene Einstellungen möglich. Ab Werk ist der Regler auf Pos. 3 voreingestellt.

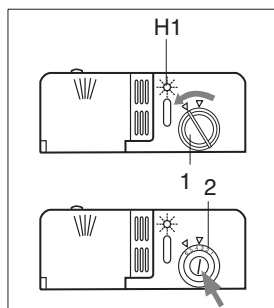
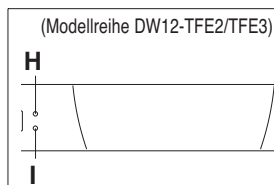

Wichtig:

Eine geeignete Klarspüler-Dosierung ermöglicht ein optimales Trocknen. Sollten auf dem Geschirr nach dem Spülen Wassertropfen oder Flecken hinterbleiben, muß der Regler höher eingestellt werden. Sollten auf dem Geschirr weiße Streifen hinterbleiben, muß der Regler niedriger eingestellt werden.

Reiniger

Reiniger

Der Einsatz spezifischer Reiniger für Geschirrspüler garantiert bessere Reinigungsergebnisse. Füllen Sie den Reiniger vor Beginn des Spülgangs gemäß den Anweisungen des Abschnitts „Programmübersicht“ ein. Der Reinigerbehälter befindet sich auf der Innenseite.

Einfüllen des Behälters

- Drücken sie die Taste „4“, um den Deckel „3“ zu öffnen.
- Füllen Sie den Reiniger für den Spülgang in die Mulde „5“ ein.
- Den Reiniger für Vorspülen füllen Sie in die Mulde „6“ ein.
- Drücken Sie nach dem Einfüllen des Reinigers den Deckel bitte so zu, daß er einrastet.

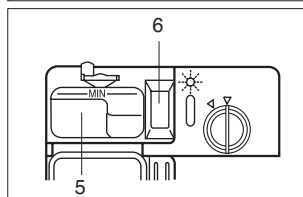
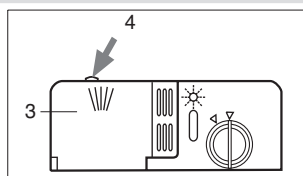

Achtung:

Um das Einrasten des Deckels zu erleichtern, säubern Sie bitte die Kammerkanten vor dem Verschließen von eventuellen Reinigerresten.

Nicht in Ihrem Geschirrspüler reinigen sollten Sie:

Besteck- und Geschirrtteile aus Holz. Sie laugen aus und werden unansehnlich; auch sind die verwendeten Kleber nicht für die auftretenden Temperaturen geeignet. Empfindliche Dekorgläser und Vasen, spezielles antikes oder unwiederbringliches Geschirr. Diese Dekore waren noch nicht spülmaschinenfest.

Nicht geeignet sind außerdem heißwasserempfindliche Kunststoffteile, Kupfer- und Zinngeschirr. Aufglasdekore, Aluminium- und Silberteile können beim Spülen zum Verfärben und Verblassen neigen. Auch einige Glassorten können nach vielen Spülgängen trüb werden. Weiter gehören sich voll saugende Materialien, wie Schwämme und Tücher, nicht in den Geschirrspüler.

Empfehlung:

Kaufen Sie künftig nur Geschirr, das als spülmaschinenfest gekennzeichnet ist.



Hinweis

Geschirrtteile die mit Asche, Wachs, Schmierfett oder Farbe verunreinigt sind, dürfen nicht in den Geschirrspüler.

Glas- und Geschirrschäden

Ursachen:

- Glasart und Glasherstellungsverfahren.
- chemische Zusammensetzung des Reinigers.
- Wassertemperatur und Programmdauer der Geschirrspülmaschine.

Empfehlung:

- Gläser und Porzellan verwenden, das vom Hersteller als spülmaschinenfest bezeichnet wird.
- Reiniger verwenden, der als geschirrschonend gekennzeichnet ist, bei Reinigerherstellern nachfragen.
- Programm mit möglichst geringer Temperatur und kurzer Programmdauer wählen.
- Um Beschädigungen zu vermeiden, Glas und Besteck nach Programmende möglichst bald aus dem Geschirrspüler entnehmen.

Bevor Sie das Geschirr einordnen, sollten Sie:

Grobe Speisereste entfernen. Damit bleibt der Filtereinsatz durchlässig und die Betriebseigenschaften Ihres Gerätes erhalten.

Töpfe mit eingebrannten Speiseresten einweichen.

Verwendung des unteren Korbs

Es wird empfohlen das am schwierigsten zu reinigende Geschirr in den unteren Korb einzuordnen: Töpfe, Pfannen und Teller bis zu 29 cm Durchmesser (siehe Abbildung rechts).

Die grossen Geschirrtteile an den Rand einordnen, so dass die Drehung des oberen Sprüharmes nicht behindert wird.

- Töpfe, Pfannen, Servierteller usw. immer mit der Öffnung nach unten einordnen, damit sich kein Wasser ansammeln kann (siehe Abb.D).
- Große Töpfe sollten schräg einsortiert werden, damit das Wasser besser ablaufen kann.
- Der Besteckkorb kann zusammengeklappt werden (siehe Abb.E), so dass bei wenig Besteck nur eine Kammer beladen wird. Auf diese Weise wird mehr Raum für zusätzliche Töpfe gewonnen und passt der zusammengeklappte Besteckkorb auch in den Oberkorb.
- Stecken Sie Besteckteile mit den Griffen nach unten in den Besteckkorb. Falls der Korb über Seitenfächer verfügt, sollten Sie die Löffel einzeln in die entsprechenden Schlitzte stecken. Besonders lange Küchengeräte sollten Sie in Längsrichtung vorne in den Oberkorb legen.

Normale Tagesbelastung



Abb.D



Abb.E

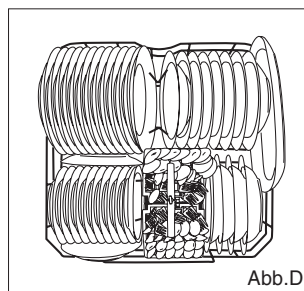

ACHTUNG

Messer und andere Gebrauchsgegenstände mit scharfen Spitzen müssen mit der Spitze nach unten oder in waagrecht Lage in den Korb gelegt werden.

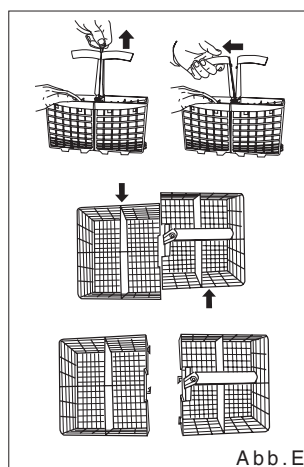
Was gehört in den Oberen Korb

Sortieren Sie in den oberen Korb das empfindliche und leichte Geschirr wie Gläser, Tee- und Kaffeetassen, Untertassen und Teller, flache Schüsseln, leicht verschmutzte flache Töpfe und Pfannen.

- Sortieren Sie das Geschirr so ein, daß es durch den Wasserstrahl nicht umgeworfen wird.
- Der obere Korb ist höhenverstellbar (siehe Abb.F).



Abb.F

Stellen Sie den Oberkorb in die höhere Position ein. Damit haben Sie mehr Raum für das Einordnen höherer Teller und größerem Geschirr im unteren Korb.

Etagere

Stellen Sie Gläser und Glaswaren mit längerem Stiel darauf, um das Berühren mit anderem Geschirr zu vermeiden.

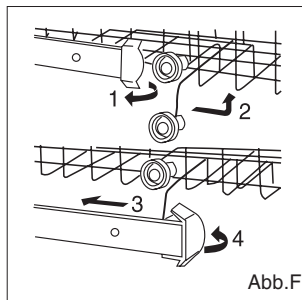
Setzen Sie Glas, Tassen und kleine Schüsseln auf das zusätzliche Tassenregal, das entsprechend dem Bedarf ein- oder ausgeschwenkt werden kann (Siehe Abb.G).



Abb.G

Messerablage

Die Messerablage ist speziell für lange Messer und Gabeln konstruiert.

Bringen Sie die Messerablage in die richtige Position des Obergestells an und legen Sie die langen Messer und Gabeln auf die Messerablage zur Reinigung (Siehe Abb.H).

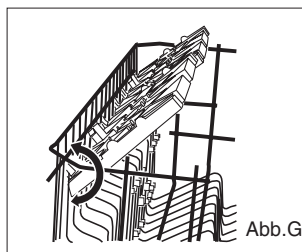







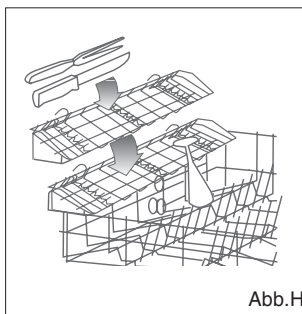

Abb.H

Spülprogramm	Geschirrtart z.B. Porzellan, Töpfe, Bestecke, Gläser etc.	Art der Speisereste z.B. von	Menge der Speisereste	Zustand der Speisereste	Programmbeschreibung	3 in 1	
 Intensivprogramm	Unempfindlich	Suppen, Aufläufen, Soßen, Kartoffeln, Teigwaren, Reis, Eiern, gebratenen Speisen	viel	Stark haftend	Vorspülen mit warmem Wasser. Verlängerter Spülgang bei 70°C. Nachspülen mit kaltem Wasser. Nachspülen mit heißem Wasser. Trocknen.	— ●	
 Normalspülprogramm					Vorspülgang mit kaltem Wasser. Verlängerter Spülgang bei 55°C. Nachspülen mit kaltem Wasser. Nachspülen mit heißem Wasser. Trocknen.	— ●	
 Leichtverschmutzt	Gemischt	Suppen, Kartoffeln, Teigwaren, Reis, Eiern, gebratenen Speisen	wenig	gering haftend	Vorspülgang mit kaltem Wasser. Verlängerter Spülgang bei 50°C. Nachspülen mit kaltem Wasser. Nachspülen mit heißem Wasser. Trocknen.	— ●	
 Glas					Spülgang bei 45°C. Spülen mit warmem Wasser. Nachspülen mit heißem Wasser. Trocknen.	— ●	
 Schnellspülprogramm					Kurzes Spülen bei 40°C. Nachspülen mit kaltem Wasser.	— —	
 Heißes-Spülen					Geschirr, das nur nachgespült und getrocknet werden soll.	Heißes Nachspülen 65°C. Trocknen.	— —
 Einweichen					Abduschen, wenn das Geschirr über mehrere Tage bis zum Spülen im Geschirrspüler aufbewahrt wird.	Kurzes Kaltspülprogramm, damit Speisereste nicht auf dem Geschirr antrocknen.	— —

Zeitvorwahl	Geschirrspülmittel		Klarspüler	Dauer in Minuten
	Vorspülgang	Hauptspülgang		
●	5g	25g	●	112
●	—	—	—	112
●	5g	25g	●	102
●	—	—	—	102
●	5g	25g	●	162
●	—	—	—	162
●	—	15g	●	92
●	—	—	—	92
●	—	15g	—	32
●	—	—	—	—
●	—	15g	●	54
●	—	—	—	—
●	—	—	—	12
●	—	—	—	—

Labormesswert nach europäischer Norm EN 50242.

Programmauswahl

Anhand der Geschirrrart und der Menge bzw. des Zustands der Speisereste können Sie aus der Programmübersicht eine genaue Zuordnung des notwendigen Programmes finden. Den zugehörigen Programmablauf und die jeweiligen Programmdaten finden Sie im rechten Teil der Programmübersicht.

Ein Beispiel:

Für gemischtes Geschirr mit vielen und stark haftenden Speiseresten benötigen Sie das Programm «Normal».

Spartipp

Bei wenig beladener Maschine genügt häufig das nächstschwächere Programm.

Programmdaten

Die angegebenen Programmdaten beziehen sich auf Normalbedingungen.

Durch:

- unterschiedliche Geschirrmenge
- Zulauftemperatur des Wassers
- Wasserleitungsdruck
- Umgebungstemperatur
- Netzspannungstoleranzen
- und den maschinenbedingten Toleranzen (z.B. Temperatur, Wassermenge,...) können die Programmlaufzeiten abweichen.

Gerät einschalten

- Den Wasserhahn aufdrehen.
- Schließen Sie die Tür nach der Beladung des Geschirrs.
- Drücken Sie die On-Off Taste „B“ um den Geschirrspüler einzuschalten.
- Drehen Sie den Drehknopf um das gewünschte Programm auszuwählen.

(Modellreihe DW12-TFE3: Die Restzeitsanzeige zeigt die Restlaufzeit des ausgewählten Programms.)

Nach drei Sekunden gibt der Geschirrspüler ein Signalton und der Spülgang startet. Der Statusanzeige „A“ blinkt.

Modellreihe DW12-TFE3

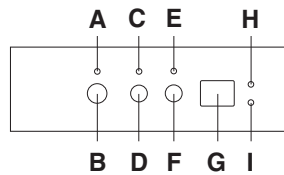

Modellreihe DW12-TFE2

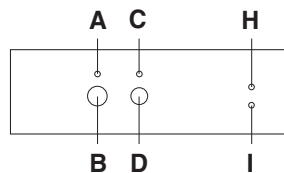

Modellreihe DW12-TFE1

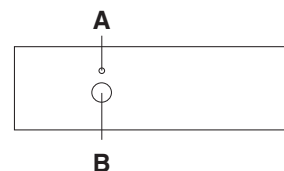

Achtung:

Am Ende des Spülganges bleibt der Knopf in der Position des letzten Spülprogramms. Um den nächsten Spülvorgang zu beginnen, drehen Sie den Drehknopf zunächst in die Anfangsposition/ Reset, danach wählen Sie das gewünschte Programm aus.

Programmende

- Ein akustisches Signal tönt am Ende des Spülprogramms. Die Statusanzeige A leuchtet.

Gerät ausschalten

Einige Minuten nach Programmende:

- Hauptschalter ausschalten.
- Nach Programmende Tür öffnen.
- Drehen Sie den Wasserhahn zu.
- Geschirr nach dem Abkühlen entnehmen.



Achtung:

Um das bereits laufende Spülprogramm zu unterbrechen, drücken Sie den Knopf B drei Sekunden lang. Somit werden alle Einstellungen abgebrochen.

Das Programm unterbrechen

- Öffnen Sie die Tür. Vorsicht: Es könnte Wasser herauspritzen. Warten Sie, bis der Sprüharm zum Stillstand gekommen ist und öffnen Sie erst dann die Tür vollständig.
- Während die Tür geöffnet ist, ertönen alle dreißig Sekunden 10 akustische Signale.
- Falls die Spülmaschine bereits die Heizphase erreicht hat oder heißes Wasser eingeschaltet war und dann die Gerätetür geöffnet wird, sollten Sie die Tür für einige Minuten offen lassen, bevor Sie sie wieder schließen. Ansonsten könnte sich die Gerätetür aufgrund von Ausdehnung öffnen.

Zeitvorwahl (Modellreihe DW12-TFE3)

Sie können den Programmstart in Stundenschritten bis zu „24“ Stunden verzögern.

- Schließen Sie die Tür nach der Beladung des Geschirrs.
- Schalten Sie den Geschirrspüler ein.
- Drücken Sie die Zeitvorwahlstaste „F“ so dass die Zeitvorwahlanzeige „E“ blinkt und die Restzeitanzeige „G“ „! h“ anzeigt.
- Drücken Sie die Zeitvorwahlstaste zwei Sekundenlang bis die gewünschte Startzeitvorwahl angezeigt ist.
- Um die Startzeitvorwahl abzuberechnen, drücken Sie die Zeitvorwahlstaste bis die Zeitvorwahlanzeige „E“ erlischt.
- Drehen Sie den Drehknopf „J“ um das gewünschte Programm zu wählen.

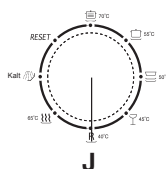
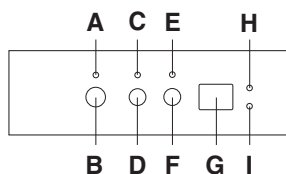

- Nach drei Sekunden blinkt der Zeitvorwahlanzeige „E“. Die Zeitvorwahlanzeige „G“ blinkt und zeigt die Stunden bis zum Start an. Das Spülprogramm startet nach dem der Zeitvorwahl erlischt.

Einen Spülvorgang löschen oder ändern

- Ein laufendes Programm kann nur geändert werden, wenn es erst seit kurzer Zeit läuft. Ansonsten kannes sein, dass der Reiniger bereits aufgebraucht ist und das Gerät das Spülwasser bereits abgepumpt hat. In diesem Fall müssen Sie den Reinigerbehälter erneut befüllen (siehe Abschnitt „Reiniger einfüllen“).
- Um das Spülprogramm zu ändern, siehe die Anleitung auf der Seite 19 in dem Kapitel „Rücksetzen-Abpumpen Funktion“. Danach wählen Sie das gewünschte Programm. Siehe auch das Kapitel „Die Waschmaschine einschalten“.

Funktion 3in1 (Modellreihe DW12-TFE2/TFE3)

Der Gebrauch von „3 in 1“ Kombiprodukten ersetzt den Gebrauch von Klarspülmittel und die Salzzugabe. Es ist deshalb sinnvoll, die Klarspülmittelbeigabe auszuschalten. Bitte beachten Sie, dass nur wenige Geschirrspülmaschinen über eine solche Möglichkeit verfügen. Wählen Sie die niedrigste Einstellung der Wasserhärte.

Sollten Sie sich entscheiden, zum Gebrauch eines gewöhnlichen Spülmittelsystems zu wechseln, möchten wir Sie auf Folgendes hinweisen:

1. Füllen Sie erneut die Behälter für Salz und Klarspülmittel.
2. Regulieren Sie die Einstellung der Wasserhärte auf die höchste Stufe und lassen Sie die Maschine unbeladen drei normale Waschphasen durchlaufen.
3. Stellen Sie erneut die Wasserhärte gemäß der Angaben Ihres Wohnortes ein (wie im Handbuch angegeben).



ACHTUNG

Legen Sie die Tabs nicht in das Becken der Abwaschmaschine oder in den Besteckkorb, da sonst das Waschergebnis nicht zufriedenstellend ist. Die Tabs sollten in den Spülmitteldosierer gelegt werden.



Achtung:

Die Nutzung von 3 in 1 oder ähnlichen Tabs ist untersagt, wenn die Programme Kurzwäsche und Einweichen ausgewählt wurden.

Rücksetzen-Abpumpen Funktion

Um ein Spülvorgang abzubrechen drehen Sie den Programmdrehkopf zu der Position „Reset“. Nach einiger Minuten Abpumpzeit hält der Geschirrspüler an.

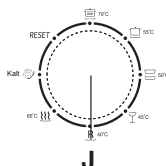

J

Nach jedem Spülgang

Drehen Sie nach jedem Spülgang den Wasserhahn zu und lassen Sie die Tür Ihres Geschirrspülers angelehnt, um die Bildung von Feuchtigkeit oder Gerüchen im Geräteinnern zu vermeiden.

Netzstecker aus der Steckdose ziehen

Ziehen Sie vor jeder Reinigung bzw. Wartungsarbeiten den Netzstecker aus der Steckdose.

Keine Lösungs-oder Scheuermittel verwenden

Reinigen Sie die äußeren Gehäuseteile des Gerätes weder mit Lösungs- noch mit Scheuermitteln, sondern mit einer warmen, milden Seifenlauge.

Eventuelle Flecken auf den inneren Gehäuseteilen sind mit einem mit Wasser und etwas Essig angefeuchteten Tuch, oder mit einem Spezialreiniger für Geschirrspüler zu entfernen.

Bei einem Umzug

Bei einem Umzug sollte das Gerät möglichst aufrecht transportiert werden, im Notfall kann es auf die Rückseite gelegt werden.

Dichtungen

Eine der Ursachen für die Entstehung von Gerüchen im Innern des Gerätes sind Speisereste, die sich in den Dichtungen ansammeln. Die Dichtungen sollten demnach regelmäßig mit einem feuchten Schwamm gereinigt werden.

Die Tür sollte nicht in der geöffneten Stellung belassen werden, da dies eine Gefahr darstellen könnte.

Vor den Ferien

Bei längerer Abwesenheit, empfehlen wir einen Spülgang bei leerem Gerät durchlaufen zu lassen. Danach den Netzstecker aus der Steckdose ziehen und den Wasserhahn abdrehen. Lassen Sie die Gerätetür angelehnt. Sie schonen hierdurch nicht nur die Dichtungen, sondern vermeiden die Bildung von Gerüchen.

Regelmäßige Kontrolle und Wartung Ihrer Maschine hilft Fehler zu vermeiden, bevor sie auftreten. Dies spart Zeit und Ärger. Deshalb sollten Sie von Zeit zu Zeit einen aufmerksamen Blick in Ihren Geschirrspüler werfen.

Gesamtzustand der Maschine

- Spülraum auf Ablagerungen von Fett und Kalk überprüfen.
Finden sich solche Ablagerungen, dann:
- Maschine mit Reiniger gründlich durchspülen.

Spezialsalz (Modellreihe DW12-TFE2/TFE3)

Kontrollieren Sie die Salznachfüllanzeige „I“ in der Blende. Gegebenenfalls füllen Sie Salz auf.

Klarspüler (Modellreihe DW12-TFE2/TFE3)

Kontrollieren Sie die Klarspülerachfüllanzeige „H“ in der Blende. Gegebenenfalls füllen Sie Klarspüler auf.

Siebe

Die Siebe „7“, „8“ halten grobe Verunreinigungen im Spülwasser von der Pumpe fern. Diese Verunreinigungen können die Siebe gelegentlich verstopfen.

- Nach jedem Spülen die Siebe auf Rückstände kontrollieren und gegebenenfalls reinigen.
- Nehmen Sie das Grobsieb „7“ heraus und entnehmen Sie das Sieb „8“. Reste entfernen und Siebe unter fließendem Wasser reinigen.
- Sieb „8“ und Grobsieb „7“ wieder einsetzen.

Sprüharme

Kalk und Verunreinigungen aus dem Spülwasser können Düsen und Lagerungen der Sprüharme „9“ und „10“ blockieren.

- Austrittsdüsen der Sprüharme auf Verstopfungen durch Speisereste kontrollieren.
- Gegebenenfalls den unteren Spüharm „10“ nach oben abziehen.
- Oberen Sprüharm „9“ abschrauben.
- Sprüharme unter fließendem Wasser reinigen.
- Sprüharme wieder einrasten bzw. festschrauben.

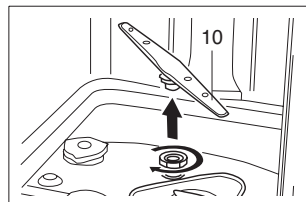
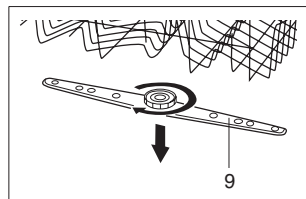
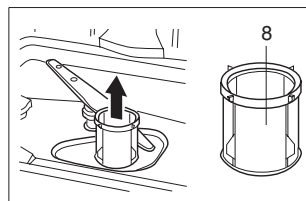
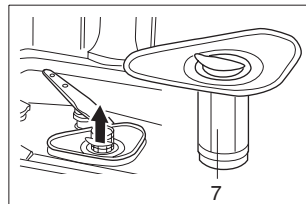
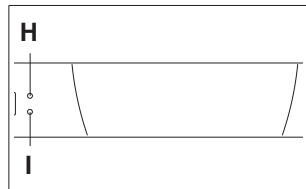

Kleine Fehler selbst beheben

Erfahrungsgemäß lassen sich die meisten Fehler, die im täglichen Betrieb auftreten, von Ihnen selbst beheben, ohne dass Sie den Kundendienst rufen müssen. Dies erspart natürlich Kosten und stellt sicher, dass die Maschine schnell wieder zur Verfügung steht. Die nachfolgende Übersicht soll Ihnen dabei helfen, die Ursachen von auftretenden Fehlern zu finden.

Störungen...

...beim Einschalten

Das Gerät läuft nicht an

- Sicherung im Haus ist nicht in Ordnung.
- Gerätestecker nicht eingesteckt.
- Gerätetür nicht richtig geschlossen.
- Programmtaste nicht gedrückt.
- Wasserhahn nicht geöffnet.
- Sieb am Wasserzulaufschlauch verstopft.
 - Das Sieb befindet sich am Anschluss des Aquastops bzw. des Zulaufschlauches.



Achtung

Denken Sie daran: Reparaturen dürfen nur durch den Fachmann durchgeführt werden. Durch unsachgemäße Reparaturen können erhebliche Schäden und Gefahren für den Benutzer entstehen.

...mit dem Gerät selbst

Modellreihe DW12-TFE1/TFE2

Störungsanzeige: die Anzeige „A“ blinkt ständig.

Wenn alle 30 Sekunden ein kurzes Warnsignal ertönt.

Überprüfen Sie, ob:

- die Tür richtig geschlossen ist.

Wenn alle 30 Sekunden 3 kurze Warnsignale ertönen.

Überprüfen Sie, ob:

- der Ablaufschlauch zu niedrig verlegt wurde.

Wenn alle 30 Sekunden 4 kurze Warnsignale ertönen.

Überprüfen Sie, ob:

- der Wasserversorgungsschlauch eingeklemmt oder verbogen ist;
- der Ablaufschlauch zu hoch verlegt wurde.

Wenn alle 30 Sekunden 5 kurze Warnsignale ertönen.

Überprüfen Sie, ob:

- die Wasserversorgung aufgedreht und der Schlauch richtig angeschlossen ist.
- die Wasserversorgung im Haus in Ordnung ist und genügend Druck hat.
- der Wasserversorgungsschlauch eingeklemmt oder verbogen ist.
- der Filter für den Wasserversorgungsschlauch blockiert ist.
- der Ablaufschlauch zu niedrig verlegt wurde.

Wenn alle 30 Sekunden 2 oder 6 kurze Warnsignale ertönen wenden Sie sich bitte an den nächst gelegenen Kundendienst.

Modellreihe DW12-TFE3

Fehleranzeige in der Restzeitanzeige Feld

Wenn der Restzeitanzeige zeigt „E1“ und 10 kurze Warnsignal in 30 Sekundentakt ertönen, überprüfen Sie ob:

- die Tür richtig geschlossen ist.



Wenn der Restzeitanzeige zeigt „E3“ und 10 kurze Warnsignal in 30 Sekundentakt ertönen, überprüfen Sie ob:

- der Ablaufschlauch zu niedrig verlegt wurde.



Modellreihe DW12-TFE2

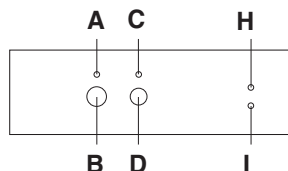

Modellreihe DW12-TFE1

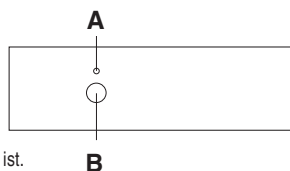

Wenn der Restzeitanzeige zeigt „E4“ und 10 kurze Warnsignal in**30 Sekundentakt ertönen, überprüfen Sie ob:**

- der Wasserversorgungsschlauch eingeklemmt oder verbogen ist;
- der Ablaufschlauch zu hoch verlegt wurde.

**Wenn der Restzeitanzeige zeigt „E5“ und 10 kurze Warnsignal in****30 Sekundentakt ertönen, überprüfen Sie ob:**

- die Wasserversorgung aufgedreht und der Schlauch richtig angeschlossen ist.
- die Wasserversorgung im Haus in Ordnung ist und genügend Druck hat.
- der Wasserversorgungsschlauch eingeklemmt oder verbogen ist.
- der Filter für den Wasserversorgungsschlauch blockiert ist.
- der Ablaufschlauch zu niedrig verlegt wurde.



Wenn Sie alle diese Punkte überprüft haben und der Geschirrspüler immer noch nicht funktioniert, bzw. andere Fehlermeldungen anzeigt, schalten Sie das Gerät ab und warten Sie ein paar Minuten. Schalten Sie dann den Geschirrspüler wieder an und versuchen Sie nochmals, ihn in Betrieb zu nehmen. Wenn dies wiederum nicht gelingt bzw. das Problem weiter besteht, setzen Sie sich mit einem Kundendienst in Ihrer Nähe in Verbindung und geben Sie ihrem Ansprechpartner die folgenden Informationen:

- Art der Störung
- Modellnummer (Mod. ...) Seriennummer (S/N), ersichtlich auf dem seitlich an der Innentür angebrachten Typenschild.

Unterer Sprüharm dreht sich schwer.

- Sprüharm durch Kleinteile oder Speisereste blockiert.

Reinigerdeckel lässt sich nicht schließen.

- Dossierbehälter überfüllt.
- Mechanismus durch verklebte Reinigerreste blockiert.

Reinigerreste kleben nach dem Spülen im Dosierbehälter.

- Dosierbehälter war beim Einfüllen feucht, Reiniger nur in trockenen Behälter einfüllen.

Nach Programmende bleibt Wasser im Gerät stehen

- Der Abwasserschlauch ist verstopft oder geknickt.
- Die Abwasserpumpe ist blockiert.
- Siebe sind verstopft.
- Das Programm ist noch nicht beendet. Programmende abwarten.

...beim Spülen

Ungewöhnliche Schaumbildung

- Handspülmittel in der Klarspülerzugabe.
- verchütteter Klarspüler kann beim nächsten Spülgang zu übermäßiger Schaumbildung führen, deshalb danebengelaufenes Klarspülmittel mit einem Lappen entfernen.

Gerät bleibt während des Spülens stehen

- Stromzufuhr unterbrochen.
- Wasserzulauf unterbrochen.

Schlagendes Geräusch beim Spülen

- Sprüharm schlägt an Geschirteile.

Klapperndes Geräusch beim Spülen

- Geschirteile nicht richtig eingeordnet.

Schlagendes Geräusch der Füllventile

- Ist durch die Verlegung der Wasserleitung verursacht und bleibt ohne Auswirkung auf die Maschinenfunktion. Abhilfe ist nicht möglich.

...am Geschirr

Es bleiben teilweise Speisereste am Geschirr kleben

- Das Geschirr war falsch eingeordnet, Wasserstrahlen konnten die Oberfläche nicht treffen.
- Der Geschirrkorb war überfüllt.
- Die Geschirteile sind aneinander gelegen.
- Zu wenig Reiniger eingefüllt.
- Zu schwaches Spülprogramm gewählt.
- Sprüharmdrehung behindert, weil ein Geschirrtteil im Wege stand.
- Die Sprüharmdüsen sind durch Speisereste verstopft.
- Siebe sind verstopft.
- Siebe falsch eingesetzt.
- Abwasserpumpe blockiert.

Auf Kunststoffteilen entstehen Verfärbungen

- Zu wenig Reiniger eingefüllt.
- Der Reiniger hat eine zu geringe Bleichwirkung. Reiniger mit Chlorbleiche verwenden.

Es bleiben teilweise weiße Flecken am Geschirr, die Gläser bleiben milchig

- Zu wenig Reiniger eingefüllt.
- Klarspülermenge zu gering eingestellt.
- Trotz hoher Wasserhärte kein Spezi­alsalz eingefüllt.
- Enthärtungsanlage zu niedrig eingestellt.
- Der Deckel des Salzbehälters ist nicht fest zuge­dreht.
- Wurde phosphatfreier Reiniger verwendet, zum Vergleich phosphathaltigen Reiniger ausprobieren.

Geschirr wird nicht trocken

- Programm ohne Trocknung gewählt.
- Klarspülermenge zu niedrig eingestellt.
- Geschirr zu früh ausgeräumt.

Gläser bekommen stumpfes Aussehen

- Klarspülermenge zu niedrig eingestellt.

Tee oder Lippenstiftreste sind nicht vollständig entfernt

- Der Reiniger hat eine zu geringe Bleichwirkung.
- Zu geringe Spültemperatur gewählt.

Rostspuren am Besteck

- Besteck nicht ausreichend rostbeständig.
- Salzgehalt im Spülwasser zu hoch.
 - Deckel des Salzbehälters nicht fest zuge­dreht.
 - Beim Salznachfüllen zu viel Salz verschütet.

Gläser werden stumpf und verfärben sich, die Beläge sind nicht abzuwischen

- Ungeeigneten Reiniger eingefüllt.
- Gläser nicht spülmaschinenbeständig.

Auf Gläsern und Besteck verbleiben Schlieren, Gläser bekommen metallisches Aussehen

- Klarspülerzugabemenge zu hoch eingestellt.

Breite	60 cm
Tiefe	60 cm
Höhe	85 cm
Fassungsvermögen	12 Maßgedecke
Anschluß-Wasserdruck	siehe Typenschild
Betriebsspannung	siehe Typenschild
Maximale Stromstärke	13A
Leistung	siehe Typenschild

Hinweise

Hinweis zur Entsorgung

Altgeräte sind kein wertloser Abfall! Durch umweltgerechte Entsorgung können wertvolle Rohstoffe wiedergewonnen werden.

Bei ausgedienten Geräten Netzstecker ziehen. Netzkabel durchtrennen und mit dem Stecker entfernen. Türverschluss zerstören. Sie verhindern damit, dass sich spielende Kinder einsperren und in Lebensgefahr kommen.

Ihr neues Gerät wurde auf dem Weg zu ihnen durch die Verpackung geschützt.

Alle eingesetzten Materialien sind umweltverträglich und wieder verwertbar. Bitte helfen Sie mit und entsorgen Sie die Verpackung umweltgerecht.

Verpackung und ihre Teile nicht spielenden Kindern überlassen. Erstickungsgefahr durch Faltkartons und Folien.

Über aktuelle Entsorgungswege informieren Sie sich bitte bei Ihrem Fachhändler oder bei Ihrer Gemeindeverwaltung.

Allgemeines

- Unterbau- und integrierte Geräte, die nachträglich als Standgerät aufgestellt werden, müssen gegen Umkippen gesichert werden, z.B. durch Verschraubungen an der Wand oder durch Einbau unter einer durchgehenden Arbeitsplatte, die mit den Nachbarschränken verschraubt ist.

Hinweise für Vergleichsprüfungen nach EN 50242

Einordnung nach Normvorgabe

Einordnungsbeispiel: siehe Abb. 1 , 2

Fassungsvermögen: 12 Maßgedecke

Vergleichsprogramm: Leicht Verschmutzt

Klarspülereinstellung: 5

Geschirrspülmittel: 5g+25g



Abb.1



Abb.2

Bei höhenverstellbarem Oberkorb muß der Oberkorb in die obere Stellung eingesetzt werden.

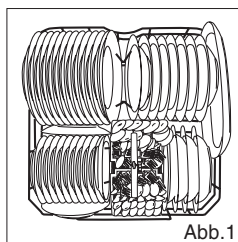
Im Falle von Abweichungen von den Vergleichsprüfungen nach EN 50242, z.B. Anschmutzungen, Geschir- und Besteckart usw., ist vor Testbeginn mit dem Gerätehersteller Kontakt aufzunehmen.

Free Manuals Download Website

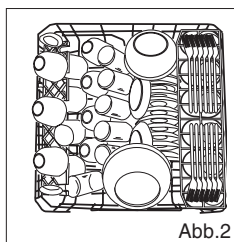
<http://myh66.com>

<http://usermanuals.us>

<http://www.somanuals.com>

<http://www.4manuals.cc>

<http://www.manual-lib.com>

<http://www.404manual.com>

<http://www.luxmanual.com>

<http://aubethermostatmanual.com>

Golf course search by state

<http://golfingnear.com>

Email search by domain

<http://emailbydomain.com>

Auto manuals search

<http://auto.somanuals.com>

TV manuals search

<http://tv.somanuals.com>