

OWNER'S MANUAL

ATSC TV/DVD COMBO

TCR13-A

TCR20-A

TCF20-A

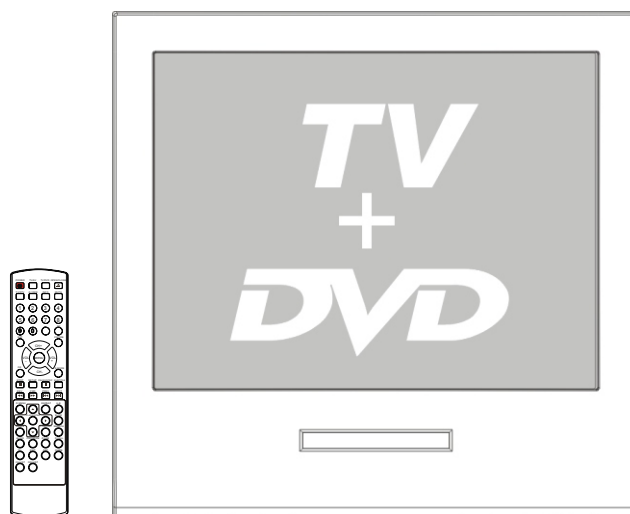

Before operating the unit, please read this manual thoroughly.

PRECAUTIONS

FCC WARNING-This equipment may generate or use radio frequency energy. Changes or modifications to this equipment may cause harmful interference unless the modifications are expressly approved in the instruction manual. The user could lose the authority to operate this equipment if an unauthorized change or modification is made.

LASER SAFETY

This unit employs a laser. Only a qualified service person should remove the cover or attempt to service this device, due to possible eye injury.

CAUTION: USE OF ANY CONTROLS, ADJUSTMENTS, OR PROCEDURES OTHER THAN THOSE SPECIFIED HEREIN MAY RESULT IN HAZARDOUS RADIATION EXPOSURE.

CAUTION: VISIBLE AND INVISIBLE LASER RADIATION WHEN OPEN AND INTERLOCK DEFEATED. DO NOT STARE INTO BEAM.

LOCATION: INSIDE, NEAR THE DECK MECHANISM.

CONTENTS

Before Operation

Important Safety Instructions.....	1
Installation.....	5
Antenna Connection.....	5
Preparation of the remote control.....	5
Function buttons and External Connections.....	6
Front panel of the TV set.....	6
Rear panel of the TV set.....	6
Using the remote control.....	7
The other video and audio equipment	8
Antenna connections	9
Cable TV connections	10
Connections for other equipment	11
Basic operation	
Setting the language and blue screen	12
Channel menu	13
Channel selection	15
Volume adjustment	16
Screen information	17
Video menu	18
Manual time setting	20
Setting the ON/OFF timer	21
Function menu	22
Closed caption	27
DTV setup menu	28
Other functions	32
DVD Operation	
DVD Features.....	34
Special Playback Functions.....	36
DVD System Setup.....	37
Playable Discs.....	41
Disc Protection and DVD Characteristics.....	42
Others	
Troubleshooting guide.....	43
Specifications	44
Warranty	45

IMPORTANT SAFEGUARDS



The lightning flash with arrowhead symbol, within an equilateral triangle is intended to alert the user to the presence of uninsulated dangerous voltage within the product's enclosure that may be of sufficient magnitude to constitute a risk of electric shock.



The exclamation point within an equilateral triangle is intended to alert the user to the presence of important operating and maintenance (servicing) instructions in the literature accompanying the appliance.

WARNING: TO PREVENT FIRE OR SHOCK HAZARD, DO NOT EXPOSE THIS APPLIANCE TO RAIN OR MOISTURE.

CAUTION: TO PREVENT ELECTRIC SHOCK DO NOT USE THIS POLARIZED PLUG WITH AN EXTENSION CORD, RECEPTACLE OR OTHER OUTLET UNLESS THE BLADES CAN BE FULLY INSERTED TO PREVENT BLADE EXPOSURE.

CAUTION: These servicing instructions are for use by qualified service personnel only. To reduce the risk of electric shock, do not perform any servicing other than that contained in the operating instructions unless you are qualified to do so.

CAUTION: USE OF ANY CONTROLS, ADJUSTMENTS, OR PROCEDURES OTHER THAN THOSE SPECIFIED HEREIN MAY RESULT IN HAZARDOUS RADIATION EXPOSURE.

Important Safety Instructions

- 1) Read these instructions.
- 2) Keep these instructions.
- 3) Heed all warnings.
- 4) Follow all instructions.
- 5) Do not use this apparatus near water.
- 6) Clean only with dry cloth.
- 7) Do not block any ventilation openings. Install in accordance with the manufacturer's instructions.
- 8) Do not install near any heat sources such as radiators, heat registers, stoves, or other apparatus (including amplifiers) that produce heat.
- 9) Do not defeat the safety purpose of the polarized or grounding-type plug. A polarized plug has two blades with one wider than the other. A grounding type plug has two blades and a third grounding prong. The wide blade or the third prong are provided for your safety. If the provided plug does not fit into your outlet, consult an electrician for replacement of the obsolete outlet.
- 10) Protect the power cord from being walked on or pinched particularly at plugs, convenience receptacles, and the point where they exit from the apparatus.
- 11) Only use attachments/accessories specified by the manufacturer.
- 12) Use only with the cart, stand, tripod, bracket, or table specified by the manufacturer, or sold with the apparatus. When a cart is used, use caution when moving the cart/Apparatus combination to avoid injury from tip-over.
- 13) Unplug this apparatus during lightning storms or when unused for long periods of time.
- 14) Refer all servicing to qualified service personnel. Servicing is required when the apparatus has been damaged in any way, such as power-supply cord or plug is damaged, liquid has been spilled or objects have fallen into the apparatus, the apparatus has been exposed to rain or moisture, does not operate normally, or has been dropped.



Important safety Instructions

- 15) The apparatus shall not be exposed to dripping or splashing and that no objects filled with liquids, such as vases, shall be placed on the apparatus.
- 16) The mains plug or appliance inlet is used as the disconnect device, remain it readily operable during the apparatus normal use.
- 17) **POWER LINES**
An outside antenna system should not be located in the vicinity of overhead power lines or other electric light or power circuits, or where it can fall onto or against such power lines or circuits. When installing an outside antenna system, extreme care should be taken to keep from touching such power lines or circuits, as contact with them might be fatal.
- 18) **OVERLOADING**
Do not overload wall outlets and extension cords, as this can result in a risk of fire or electric shock.
- 19) **OBJECT AND LIQUID ENTRY**
Do not push objects through any openings in this unit, as they may touch dangerous voltage points or short out parts that could result in fire or electric shock. Never spill or spray any type of liquid into the unit.
- 20) **OUTDOOR ANTENNA GROUNDING**
If an outside antenna or cable system is connected to the unit, be sure the antenna or cable system is grounded to provide some protection against voltage surges and built-up static charges, Section 810 of the National Electrical Code (NEC), ANSI/NFPA 70, provides information with respect to proper grounding of the mast and supporting structure, grounding of the lead-in wire to an antenna discharge unit, size of grounding conductors, location of antenna discharge unit, connection to grounding electrodes, and requirements for the grounding electrode.

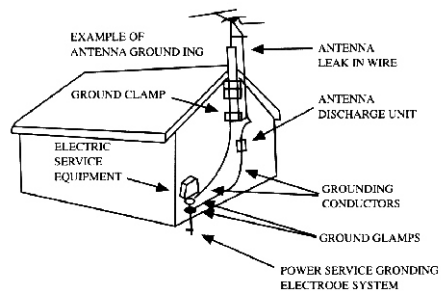

- 21) **SERVICING**
Do not attempt to service this unit yourself as opening or removing covers may expose you to dangerous voltage or other hazards. Refer all servicing to qualified service personnel.
- 22) **DAMAGE REQUIRING SERVICE**
Unplug this unit from the wall outlet and refer servicing to qualified service personnel under the following conditions:
 - a. When the power-supply cord or plug is damaged.
 - b. If liquid has been spilled, or objects have fallen into the unit.
 - c. If the unit has been exposed to rain or water.
 - d. If the unit does not operate normally by following the operating instructions. Adjust only those controls that are covered by the operating instructions, as an improper adjustment of other controls may result in damage and will often require extensive work by a qualified technician to restore the unit to its normal operation.
 - e. If the unit has been dropped or the cabinet has been damaged.
 - f. When the unit exhibits a distinct change in performance, this indicates a need for service.

Important safety Instructions

23) REPLACEMENT PARTS

When replacement parts are required, be sure the service technician uses replacement parts specified by the manufacturer or those that have the same characteristics as the original part. Unauthorized substitutions may result in fire, electric shock or other hazards.

24) SAFETY CHECK

Upon completion of any service or repairs to this unit, ask the service technician to perform safety checks to determine that the unit is in proper operating condition.

25) HEAT

The product should be situated away from heat sources such as radiators, heat registers, stoves, or other products (including amplifiers) that produce heat.

26) DISC SLOT

Keep your fingers well clear of the disc slot as it is closing. It may cause serious personal injury.

27) CONNECTING

When you connect the product to other equipment, turn off the power and unplug all of the equipment from the wall outlet. Failure to do so may cause an electric shock and serious personal injury. Read the owner's manual of the other equipment carefully and follow the instructions when making any connections.

28) SOUND VOLUME

Reduce the volume to the minimum level before you turn on the product. Otherwise, sudden high volume sound may cause hearing or speaker damage.

29) SOUND DISTORTION

Do not allow the product output distorted sound for a long time. It may cause speaker overheating and fire.

30) LASER BEAM

Do not look into the opening of the disc slot or ventilation opening of the product to see the source of the laser beam. It may cause sight damage.

31) DISC

Do not use a cracked, deformed, or repaired disc. These discs are easily broken and may cause serious personal injury and product malfunction.

32) NOTE TO CABLE TV SYSTEM INSTALLER

This reminder is provided to call the Cable TV system installer's attention to Article 820-40 of the NEC that provides guidelines for proper grounding and, in particular, specifies that the cable ground shall be connected to the grounding system of the building, as close to the point of cable entry as practical.

Installation

Antenna connection

If the picture is not clear or is snowy, it is recommended that an External Aerial is used, this is usually mounted outside.

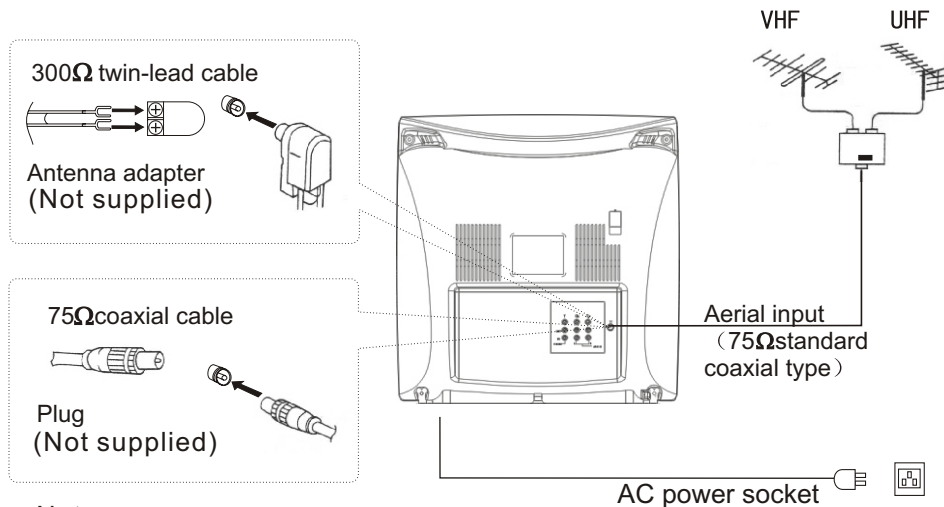

Note:

- * It is recommended that a 75 ohm coaxial antenna is used to avoid interference.
- * To avoid interference from electrical signals, do not bind the antenna cable together with any mains lead.

Preparation for the remote control

Battery installation

- Remove the battery cover.
- Insert two size AA batteries matching the +/- polarities of the battery to the +/- marks inside the battery compartment.

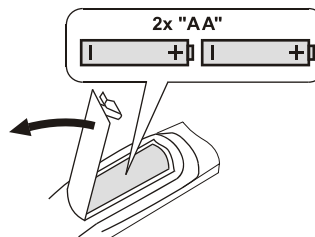

Tips for remote operation

- When the remote control will not be used for a long period of time or when the batteries are worn out, remove the batteries to prevent leakage.
- Do not throw the batteries into fire. Dispose of used batteries in the specified manner.
- Do not drop, dampen or disassemble the remote control.

Parts and functions

Front panel the TV set

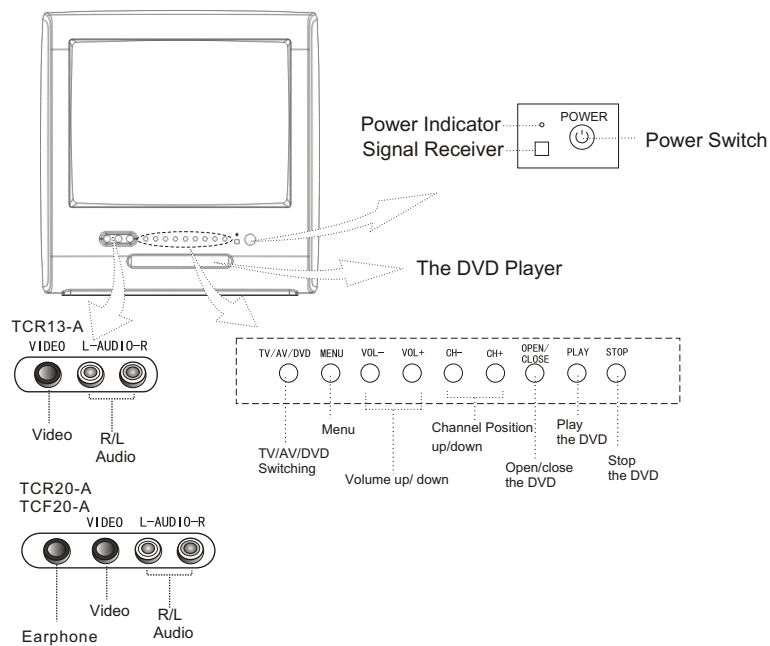

Rear panel of the TV set

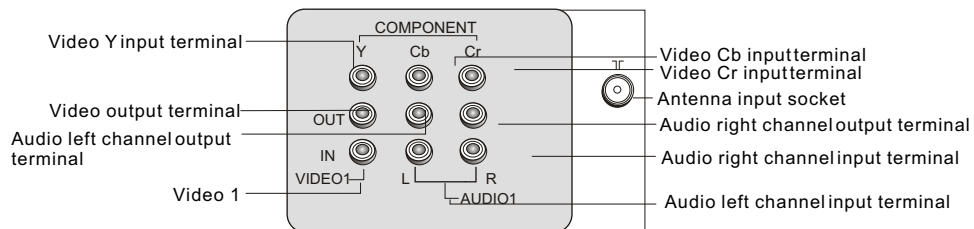

Using the Remote Control

Buttons on the remote control

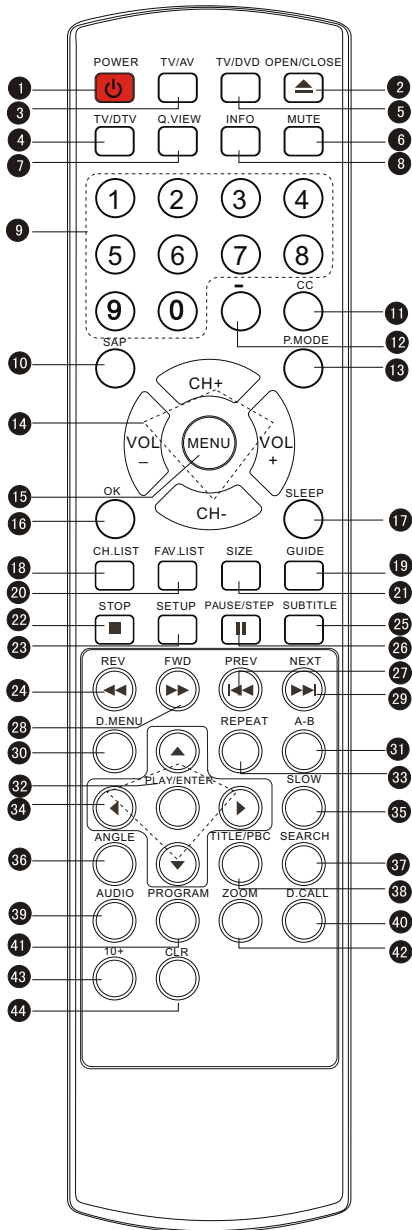

- 1 Power Switch
- 2 Open/close DVD Tray
- 3 TV / AV Mode Selection
- 4 TV / DTV Mode Selection(The function is not available)
- 5 TV / DVD Mode Selection
- 6 Mute Sound
- 7 Q.VIEW button: Return to Previous Channel
- 8 On Screen Display
- 9 Channel / Track Selection
- 10 SAP button: Second Audio Program
- 11 CC Mode Selection: Closed captioning (selects mode).
- 12 - button: select additional channels being broadcasted.
For example, to select channel "54-3", press "54", "-", "3", and then press "OK".
- 13 P.MODE (picture mode): Adjust Picture Mode
- 14 Volume/Channel Adjusting
- 15 Go to TV Menu
- 16 Exit On Screen Display
- 17 TV Sleep button
- 18 CH.LIST (channel list)
- 19 GUIDE reference (may not operate using some systems)
- 20 FAV.LIST (favorite list) Enter
- 21 SIZE: Aspect Ratio Control under 16:9 digital signal input
- 22 DVD STOP Playback
- 23 DVD SETUP
- 24 DVD FAST REVERSE
- 25 DVD CAPTION (SUBTITLE) Selection
- 26 DVD PAUSE/STEP
- 27 DVD PREVIOUS Chapter / Track
- 28 DVD FAST FORWARD
- 29 DVD NEXT Chapter / Track
- 30 DVD MENU
- 31 DVD A-B REPEAT
- 32 DVD Playback / Confirm Menu Selection
- 33 DVD REPEAT Mode
- 34 DVD Cursor Move button
- 35 DVD SLOW
- 36 DVD ANGLE Change
- 37 DVD SEARCH
- 38 DVD TITLE
- 39 DVD AUDIO Mode
- 40 DVD INFORMATION
- 41 DVD PROGRAM
- 42 Zoom Function
- 43 10+
- 44 CLR: clear

The other video and audio equipment Connections

- You can connect the DVD, VCR and stereo system to the output to enjoy a higher quality of picture and sound effect.

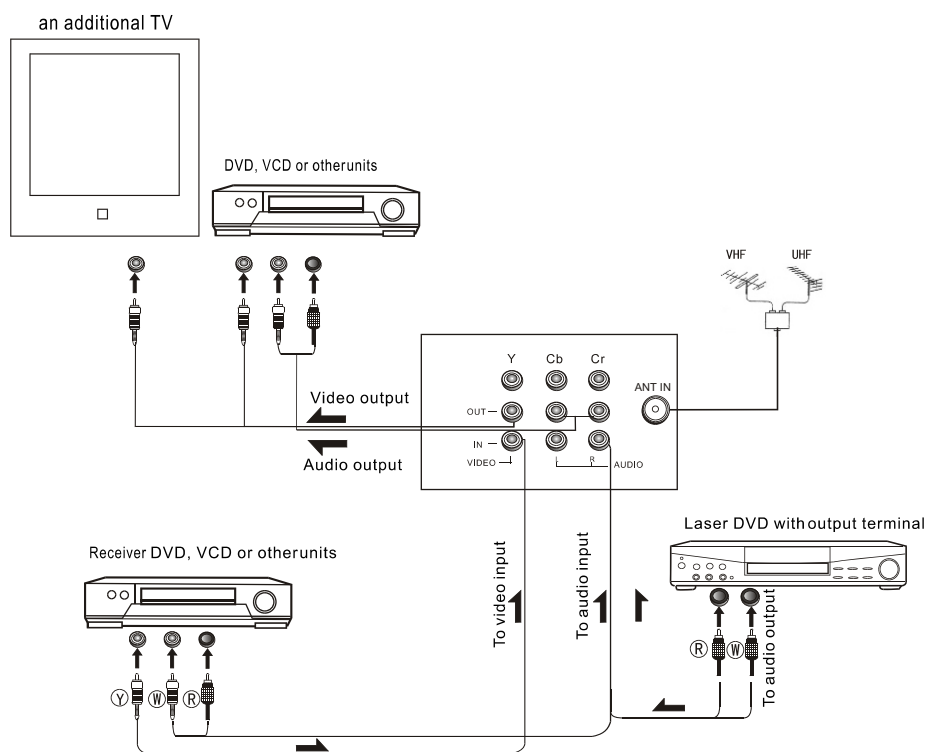

Antenna connections

If you are using an indoor or outdoor antenna, follow the instructions below that correspond to your antenna system. If you are using a cable TV service (CABLE), see the Cable TV connections.

Combination VHF/UHF antenna (Single 75 ohm cable or 300 ohm twin-lead wire)

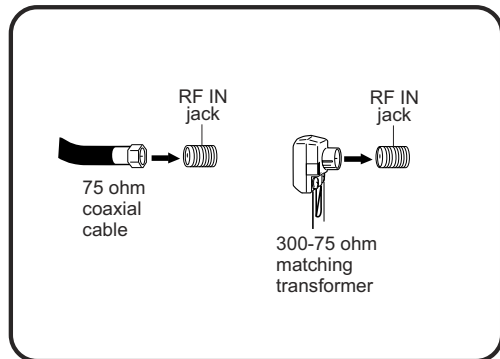

Connect the 75 ohm cable from the combination VHF/UHF antenna to the RF IN jack.

If using a flat UHF 300 ohm twin-lead wire, connect these flat wires to an optional 75/300 ohm matching transformer/adapter (available at many retailers), and then connect the adapter to the 'RF' IN connector on the back of the television.

Combination VHF/UHF antenna (Separate VHF and UHF 300 ohm twin-lead wires)

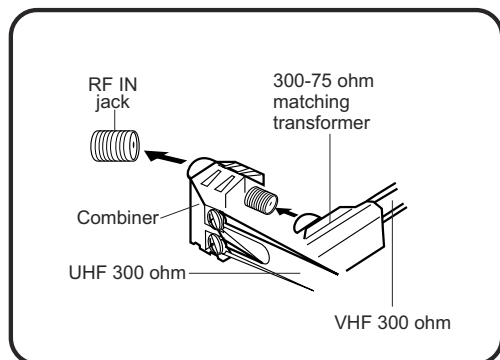

Connect the UHF 300 ohm twin-lead wire to the combiner (not supplied). Connect the VHF 300 ohm twin-lead wire to the 300-75 ohm matching transformer. Attach the transformer to the combiner, then attach the combiner to the RF IN jack.

Separate VHF/UHF antennas (75 ohm VHF cable and 300 ohm UHF twin-lead wires)

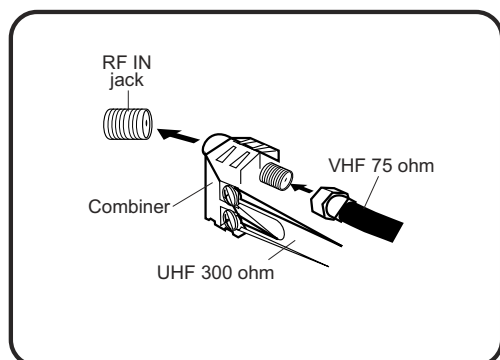

Connect the VHF 75 ohm cable and UHF 300 ohm twin-lead wire to the combiner. Attach the combiner to the RF IN jack.

Cable TV connections

This unit has an extended tuning range and can tune most cable channels without using a Cable TV Converter box. Some cable companies offer "premium pay channels" in which the signal is scrambled. Descrambling these signals for normal viewing requires the use of a descrambler device which is generally provided by the cable company.

FOR SUBSCRIBERS TO BASIC CABLE TV SERVICE

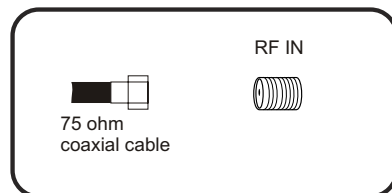

For basic cable service not requiring a Converter/Descrambler box, connect the 75 ohm Coaxial Cable directly to the RF IN Jack on the back of the unit.

FOR SUBSCRIBERS TO SCRAMBLED CABLE TV SERVICE

If you subscribe to a cable TV service which requires the use of a converter/descrambler box, connect the incoming 75 ohm coaxial cable to the converter/descrambler box. Using another 75 ohm coaxial cable, connect the output jack of the converter/descrambler box to the RF IN jack on the unit. Follow the connections shown below. Set the unit to the output channel of the converter/descrambler box (usually channel 3 or 4) and use the converter/descrambler box to select channels.

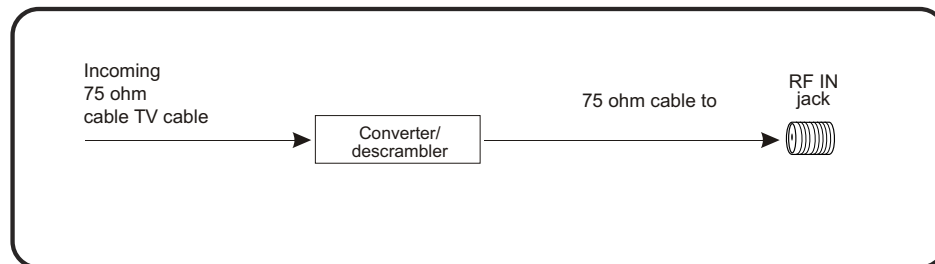

FOR SUBSCRIBERS TO UNSCRAMBLED BASIC CABLE TV SERVICE WITH SCRAMBLED PREMIUM CHANNELS

If you subscribe to a cable TV service in which basic channels are unscrambled and premium channels require the use of a converter/descrambler box, you may wish to use a signal splitter and an A/B switch box (available from the cable company or an electronics supply store). Follow the connections shown below. With the switch in the "B" position, you can directly tune any unscrambled channels on your unit. With the switch in the "A" position, tune your unit to the output of the converter/descrambler box (usually channel 3 or 4) and use the converter/descrambler box to tune scrambled channels.

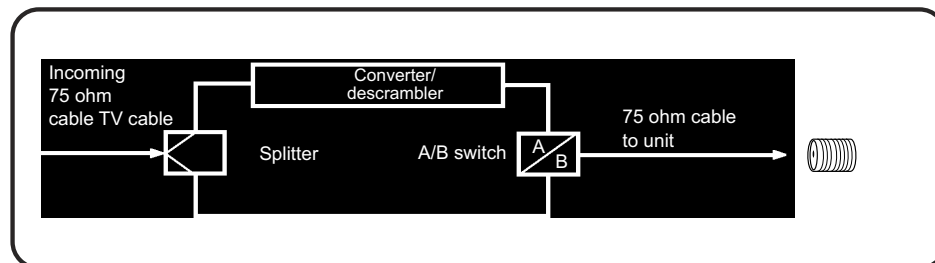

Connections for other equipment

Using the audio/video inputs

If you connect the TV to a camcorder or Video Game, you can select different modes by pressing **TV/AV**.

Press **TV/AV** repeatedly to select the desired mode.

"AV1", "AV2", "COMPONENT", "DVD" or TV channel will display on the screen for 4 seconds, "No signal" will be displayed on the screen when there is no signal input.

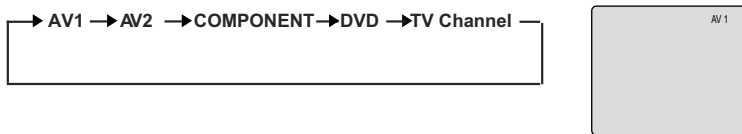

To connect the TV to a camcorder

To playback from the camcorder, connect the camcorder to the unit as shown.

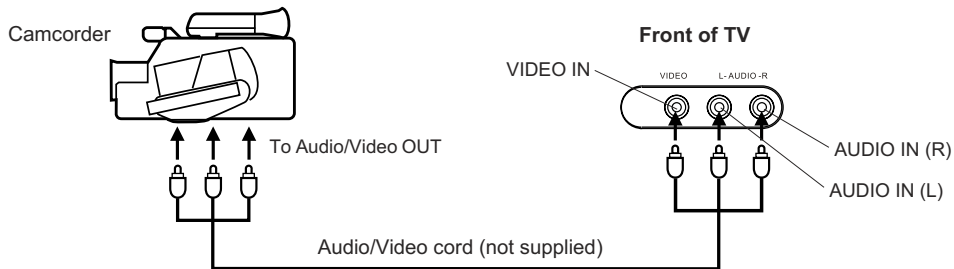

To connect the TV to a Video Game

The TV can also be used as a display device for many video games. However, due to the wide variety of formats, they have not all been included in the suggested connection diagram. You'll need to consult each component's Owner's Manual for additional information.

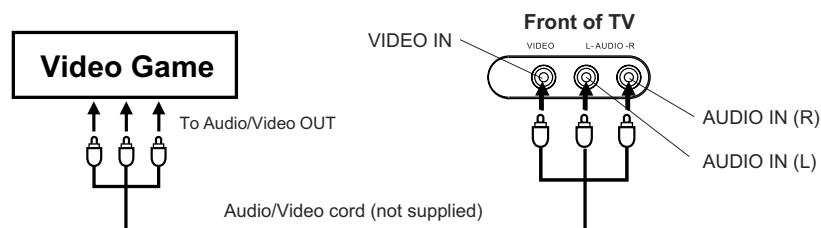

Setting the language and blue screen

You can choose from three different languages (English, French and Spanish) for the on-screen displays.

SETTING THE LANGUAGE

1 Press **POWER** (⏻) to turn on the TV.

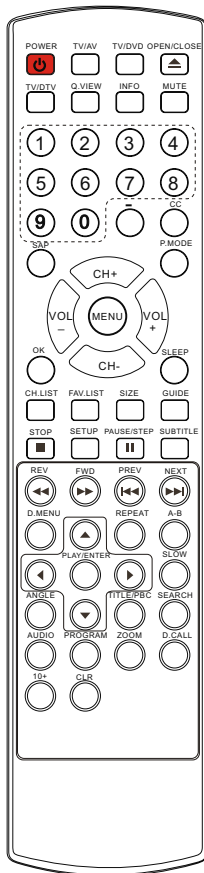

2 Press **MENU**, and then press **VOL+/-** button to select **FUNCTION** menu, then press **CH-** button to enter.

FUNCTION ← →	
LANGUAGE	ENGLISH
BLUE SCREEN	ON
NTSC CAPTION	CC1
DTV CAPTION	▶
PARENTAL LOCK	▶

3 Press **CH+/-** button to select the **LANGUAGE** option, then press **VOL+/-** to select the desired language: **English, Spanish or French.**

4 Press **MENU** until the MENU screen disappears.

SETTING THE BLUE SCREEN

1 Press **MENU**, and then press **VOL+/-** button to select **FUNCTION** menu, then press **CH-** button to enter.

FUNCTION ← →	
LANGUAGE	ENGLISH
BLUE SCREEN	ON
NTSC CAPTION	CC1
DTV CAPTION	▶
PARENTAL LOCK	▶

2 Press **CH+/-** button to select the **BLUE SCREEN** option, then press **VOL+/-** to select **OFF** or **ON.**

3 Press **MENU** until the MENU screen disappears.

Channel menu

This describes the case for searching and memorizing channels for DTV/ATV.

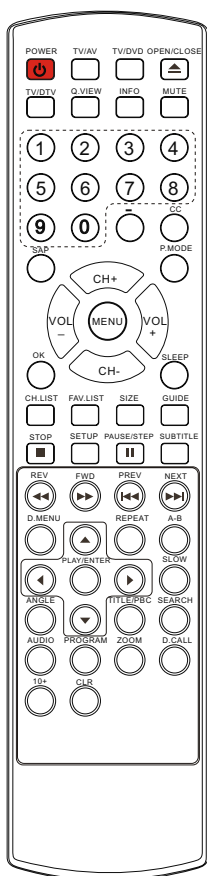

■ AUTO SCAN (DTV/ATV)

(When using antenna)

The channels broadcasted in DTV and ATV are automatically scanned and memorized. Only the receivable channels in the area where this TV is used will be memorized.

■ AUTO SCAN (CATV)

(When using basic cable)

The channels broadcasted in CATV are automatically scanned and memorized.

NOTE:

Be sure that antenna or cable is connected properly before plugging the power cord.

1 Press **MENU**, and then press **VOL+/-** button to select **CHANNEL** menu, then press **CH-** button to enter.

2 Press **CH+/-** button to select the **RECEPTION** option.

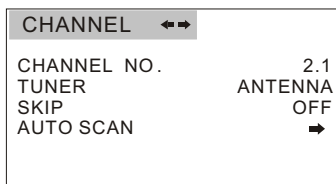

3 Press **VOL +/-** button to select **AIR/ CABLE**.

4 Press **CH +/-** button to select **AUTO SCAN** option.

5 Press **VOL+** button to start scanning.

When you press **VOL+** on the remote control, scanning the channels in both analog and digital modes will automatically start.

When scanning is completed, the memorized smallest channel will be displayed.

When you press the **MENU** button while scanning, the scanning is interrupted and the lowest memorized channel is displayed.

Channel menu

SETTING SKIP

After the programs are preset, you can skip some programs to select your favorite channels only.

- 1 Press **MENU**, and then press **VOL+/-** button to select **CHANNEL** menu, then press **CH-** button to enter.

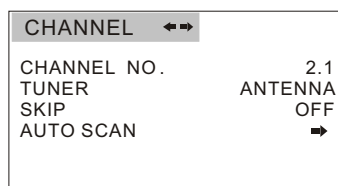

- 2 Press **CH+/-** button to select the **SKIP** option, then press **VOL+/-** button to select **ON** or **OFF**.

NOTE: When tuning DTV channels and no signal is present, the SKIP-over option will be available.

If you want to recover the skipped channel

1. Use Direct-digit Choosing button to select the number of the channel to be recovered.
2. Do the above steps again.
3. Press **VOL+/-** button to set **SKIP** as **Off**.

SETTING COLOR SYSTEM(only in ATV mode)

- 1 Press **MENU**, and then press **VOL+/-** button to select **CHANNEL** menu, then press **CH-** button to enter.

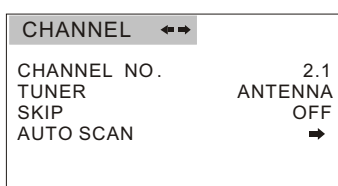

- 2 Press **CH+/-** button to select the **COLOR SYSTEM** option, then press **VOL+/-** button to select **AUTO** or **NTSC**.

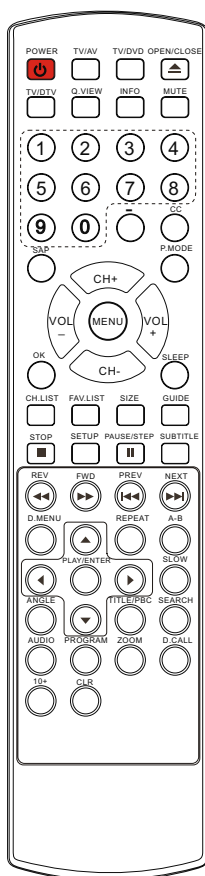

Channel selection

You can select the channel by using either **CH +/-** button or **Channel number** buttons. How to select the channel in each way is shown below.

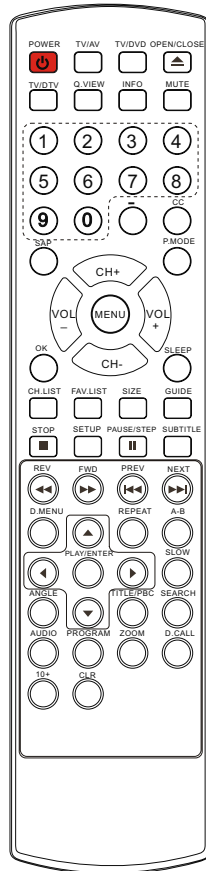

1 Using CH +/--button

- Using **CH +/-**-button on the remote control, change the channel.
- Same operation is available with **CH +/-**-button on the front panel of the main unit.

2 Press the Direct Channel selection buttons to select the channel.

Antenna Mode Direct Channel Selection

When the Antenna/Cable menu option is in the Antenna position, all channels can be instantly selected by using digits button. For example:

2-9: Press 2-9 as needed.

Example, to select channel 2, press "2".

10-69: Press the 2 digits in order. If you select the channel higher than 69, the channel will not change, because it is not available.

CABLE Mode Direct Channel Selection

When the Antenna/Cable menu option is in the Cable position, channels can be selected as follows:

1-9: Press 1-9 as needed. Example, to select channel 2, press "2".

10-99: Press the 2 digits in order. Example, to select channel 32, press "3" then "2".

100-125: Press the digital 1 button, the "1--" will appear on the screen, then press the 2 digits of remain in order.

TV	CABLE
VHF 2-13	VHF 2-13
UHF 14-69	STD/HRC/IRC 14-36 (A) (W) 37-59 (AA) (WW) 60-85 (AAA) (ZZZ) 86-94 (86) (94) 95-99 (A-5) (A-1) 100-125 (100) (125) 01 (5A)

NOTE:

In the DTV broadcasting, one channel sometimes broadcasts multiple programs depending on the airtime. In this case, the main channel is called major channel and the sub channel is called minor channel.

Volume adjustment

This section describes how to adjust the volume when viewing TV. The **MUTE** function, which is useful when you have a visitor or a phone call, will be also described.

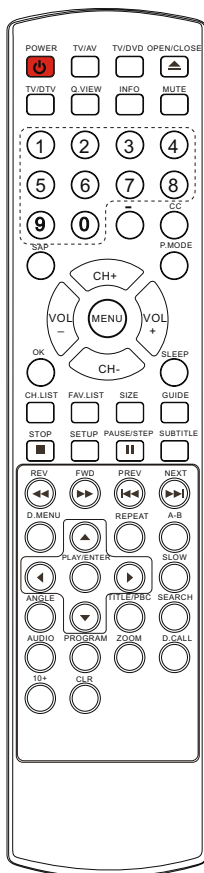

1 Using **VOL +/-** button

- You can adjust the audio volume with **VOL +/-** button on the remote control.
- The volume bar is displayed at the bottom of the screen when adjusting the volume.
- Same operation is available with **VOL +/-** on the front panel of the main unit.

2 Using **MUTE** button

- Press **MUTE** button on the remote control to mute the sound.
- The **MUTE** sign is displayed on the screen while muting.
- To release the **MUTE** status, press **MUTE** button again or press **VOL+** button.
- MUTE** will displayed continuously when **CC** is OFF, **MUTE** will disappear 5 seconds later when **CC** is ON.

SWITCHING AUDIO

This section describes how to switch the audio language in the digital mode.

2 Switch the audio language.

- When you press **SAP** button on the remote control, the currently selected language and the number of received languages will be displayed on the screen.
- Every time you press **SAP** button on the remote control, the language will be switched.
- Languages you can switch differ depending on the receiving broadcast.

NOTE:

Pressing the **SAP** button works only with some TV channels, and does not work with external equipment such as DVD players.

Screen information

You can display the currently selected channel number or other information such as the audio mode on the screen for checking.

In the analog mode, the currently selected channel number and the audio mode are displayed.

1 Display the channel number and the audio mode.

■ Press **INFO** button on the remote control.

The currently selected channel number and the audio mode are displayed at the top right of the screen.



■ To clear the display, press **INFO** button again.

In the digital mode, the detailed information for the currently selected channel such as the program **GUIDE** is displayed.

Display the detailed information for the channel.

■ Every time you press **INFO** button, the display mode will be switched as below.

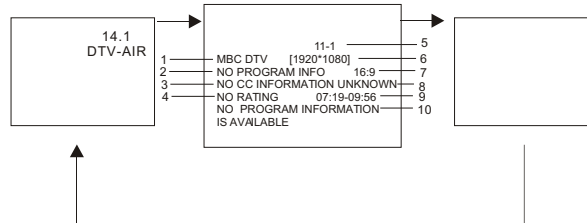

■ The following information is displayed in the **INFO** mode.

- | | |
|---------------------|----------------------|
| (1) Channel title | (6) Resolution |
| (2) Program content | (7) Zoom |
| (3) Closed caption | (8) Audio language |
| (4) Channel title | (9) Program air time |
| (5) Channel number | (10) Program content |

NOTES:

■ When the program guide is displayed in more than 6 lines, use **VOL+/-** button and scroll for reading.

■ "No description provided" is displayed when the program guide is not provided.

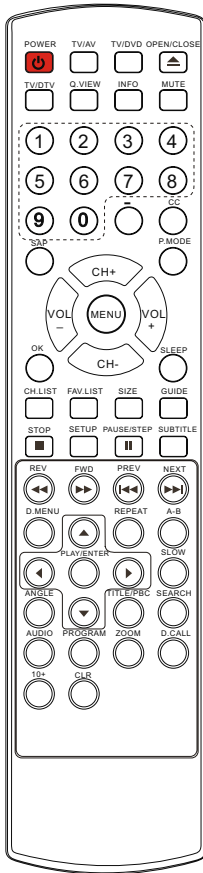

Video menu

SETTING VIDEO

1 Press **MENU** button. The main menu screen will appear.

2 Press **VOL+/-** button to select **VIDEO** Option, then press **CH-** button to enter.

VIDEO ← →	
CONTRAST	80
BRIGHTNESS	80
SHARPNESS	50
COLOR	50
TINT	+00

3 Press **CH+/-** to select the desired option, then press **VOL+/-** to adjust.

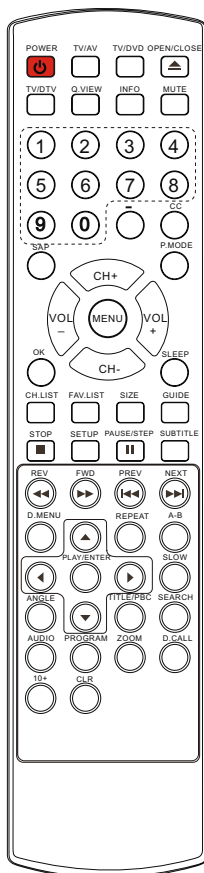

■ Contrast

This will adjust the intensity of bright parts in the picture but keep the dark parts unchanged.

■ Brightness

This will adjust the light output of the complete picture, which will mainly affect the darker areas of the picture.

■ Color

This will adjust the saturation level of the colors to suit your personal preference.

■ Sharpness

This will adjust the sharpness of fine details in the picture.

■ Tint

Allows you to select the color mix (Tint) of the picture.

Audio menu

SETTING AUDIO

1 Press **MENU** button. The main menu screen will appear.

2 Press **VOL+/-** button to select **AUDIO** Option, then press **CH-** button to enter.

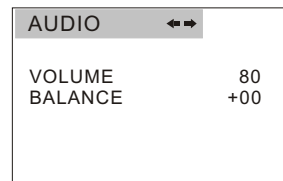

3 Press **CH+/-** to select the desired option, then press **VOL+/-** to adjust.

■ Volume

This will adjust the sound output level.

■ Balance

This will adjust the sound output balance.

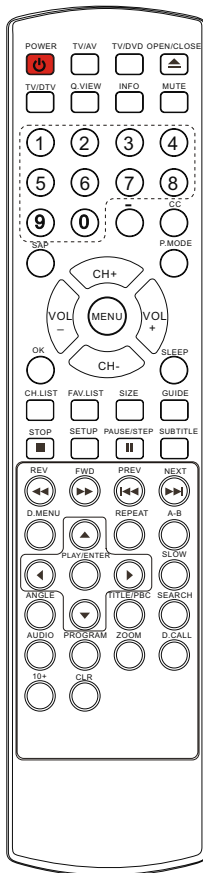

Manual time setting

You must set the time manually for ON/OFF Timer.

EXAMPLE: Setting the time to "8:30 AM"

TO SET TIME

1 Press **MENU**. The main menu screen will appear.

2 Press **VOL+/-** button to select **TIME** option, then press **CH-** button to enter the submenu.

TIME	
TIME	--:--AM
TIMER ON	--:--AM
TIMER OFF	--:--AM
DAYLIGHT SAVING	ON
TIME ZONE	CENTRAL

3 Press **CH+/-** button to select **TIME**, then press **CH+/-** button to select "--:--", "AM"; press **VOL+/-** button to set the value & AM & PM.

4 Press **MENU** until the MENU screen disappears.

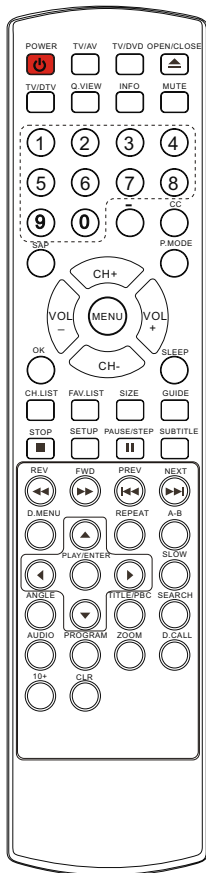

NOTE:

- After a power failure or disconnection of the power, the time will get lost. In this case, reset the preset time.

Setting the ON/OFF timer

This feature allows you to have the TV automatically turn on/off at a predetermined time. If you program the ON/OFF TIMER, the TV will turn on/off at the time your predetermined time.

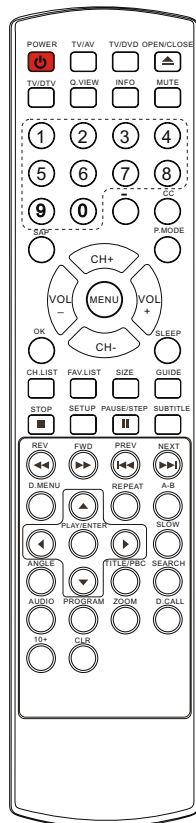

SETTING THE TIMER ON

- 1 Press **MENU**. The main menu screen will appear.
- 2 Press **VOL+/-** button to select **TIME** option, then press **CH-** button to enter the submenu.
- 3 Press **CH+/-** button to select **TIME ON**, then press **CH+/-** button to select "--:--", "AM"; press **VOL+/-** button to set the value.

TIME	
TIME	--:--AM
TIMER ON	--:--AM
TIMER OFF	--:--AM
DAYLIGHT SAVING	ON
TIME ZONE	CENTRAL

- 4 Press **MENU** until the MENU screen disappears.

SETTING THE TIMER OFF

- 1 Press **MENU**. The main menu screen will appear.
- 2 Press **VOL+/-** button to select **TIME** option, then press **CH-** button to enter the submenu.
- 3 Press **CH+/-** button to select **TIME OFF**, then press **CH+/-** button to select "--:--", "AM"; press **VOL+/-** button to set the value.

TIME	
TIME	--:--AM
TIMER ON	--:--AM
TIMER OFF	--:--AM
DAYLIGHT SAVING	ON
TIME ZONE	CENTRAL

- 4 Press **MENU** until the MENU screen disappears.

Function menu

SETTING THE NTSC CAPTION

This allows you to configure the way you choose to view the captioning.

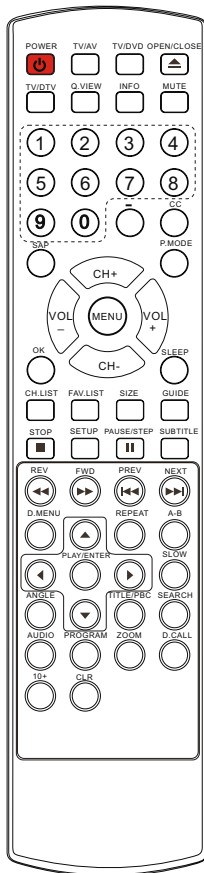

1. Press the **MENU** button and then use **VOL+/-** button to select the **FUNCTION** menu.

2. Press **CH-** button to enter, then press **CH+/-** button to select **NTSC CAPTION**.

3. Then use **VOL+/-** button to select caption: **OFF, C1, C2, C MUTE, TEXT1, TEXT2**.

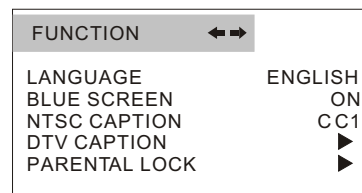

You can also press **CC** button on the remote control to select the desired caption.

4. When you are satisfied with your choice, press **MENU** button to return to the previous menu.

■ CAPTION

The term for the words that scroll across the bottom of the TV screen; usually the audio portion of the program provided for the hearing impaired.

■ TEXT

The term for the words that appear in a large black frame and almost cover the entire screen; usually messages provided by the broadcaster.

Function menu

An age limitation can be set to forbid children to see and hear violent scenes or pictures for adults, etc. The TV Corresponds to "TV RATING" and "MOVIE RATING". to use the parental control function, you must register a password.

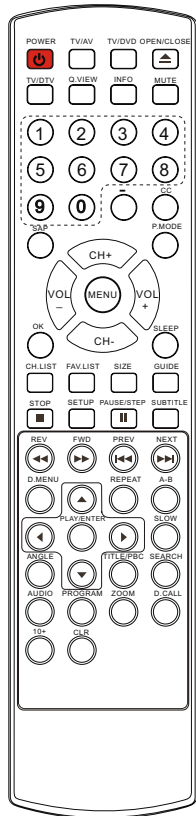

TO REGISTER PASSWORD

1 Press **MENU**. The main menu screen will appear.

2 Press **VOL+/-** to select **FUNCTION**, then press **CH-** to enter the submenu.

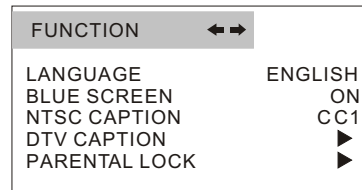

3 Press **CH+** to select **PARENTAL LOCK**, then press **VOL+** to enter the submenu.

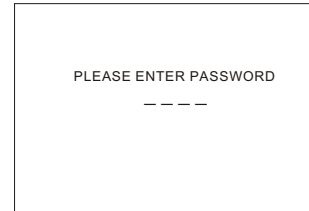

4 Enter the password (4 digits) using the number buttons(0-9).
The TV is set up with the initial password 0000.

5 After inputting password accurately, Press **CH+/-** to select the desired item.

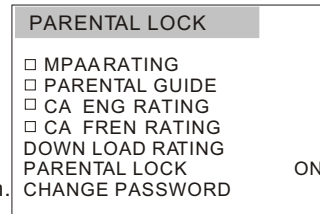

NOTES:

If you forget the password, you cannot set the Parent Control.

To avoid forgetting the password, write it down and keep it in a safe place.

Function menu

TO CHANGE PASSWORD

1 Press **MENU**. The main menu screen will appear.

2 Press **VOL+/-** to select **FUNCTION**, then press **CH-** to enter the submenu.

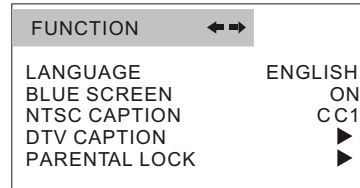

3 Press **CH+** to select **PARENTAL LOCK**, then press **VOL+** to enter the submenu.

4 Enter the password (4 digits) using the number buttons(0-9).

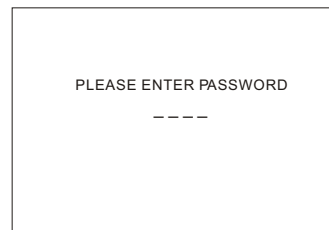

4 Press **CH+** to select **CHANGE PASSWORD**, then press **VOL+** to enter the submenu.

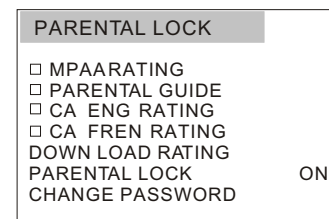

5 Enter the new password using the **number buttons(0-9)**.

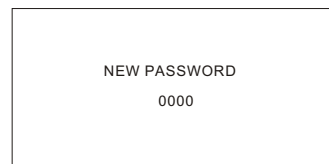

6 Enter again the new password.

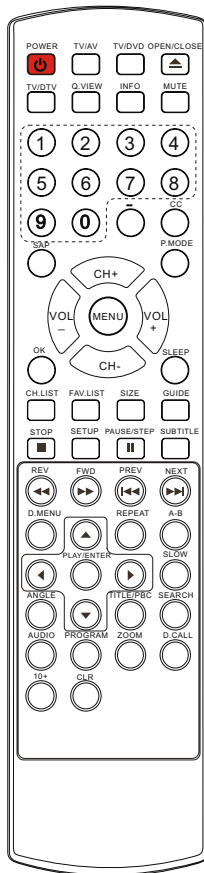

NOTES:

- If you forget the password, you cannot set the Parent Control.
- To avoid forgetting the password, write it down and keep it in a safe place.

7 Press **MENU** until the MENU screen disappears.

Function menu

TO SET PARENTAL CONTROL ON/OFF

1 Enter the **PARENT CONTROL** menu.

2 Press **CH+/-** button to select **PARENTAL LOCK**, press **VOL+/-** button to set **ON** or **OFF**.

3 When you are satisfied with your choice, press **MENU** button to return to the previous menu.

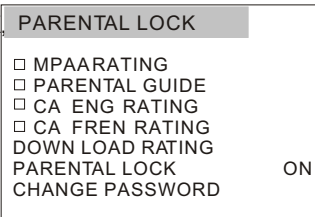
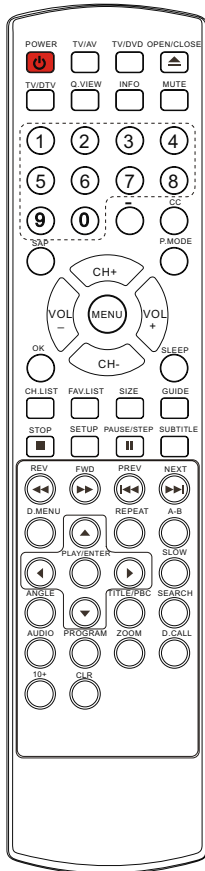

TO SET PARENTAL GUIDE

1 Enter the **PARENT CONTROL** menu.

2 Press **CH+/-** button to select **PARENTAL GUIDE**, press **VOL+** button to enter the submenu.

3 Press **CH+/-/VOL+/-** button to set the desired ratings.

4 When you are satisfied with your choice, press **MENU** button to return to the previous menu.

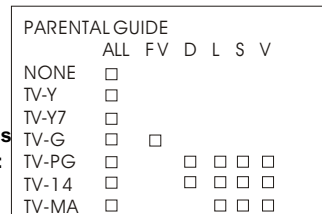
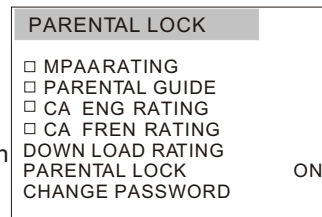

Ratings for Television programs including made-for-TV movies:

- TV-Y (All children)
- TV-Y7 (Children 7 years older)
- TV-G (General audience)
- TV-PG (Parental guidance suggested)
- TV-14 (Parents strongly cautioned)
- TV-MA (Mature audience only)

TV Rating Children:

- ALL (Age) (applies to TV-Y, TV-Y7)
- FV (Fantasy Violence) (applies to TV-Y7)

TV Rating General:

- ALL (Age) (applies to TV-G, TV-PG, TV-14, TV-MA)
- D (Dialogue - sexual dialogue) (applies to TV-PG, TV-14)
- L (Language - adult language) (applies to TV-PG, TV-14, TV-MA)
- S (Sex - sexual situations) (applies to TV-PG, TV-14, TV-MA)
- V (Violence) (applies to TV-PG, TV-14, TV-MA)

To use the TV after Parent Control is activated.

When the program applied to the Parental Control setting is received, enter the password. When the password is entered correctly the protection will be temporarily overridden.

NOTE:

The Parental Control function is activated only on programs and tapes that support the rating.

Function menu

TO SET THE MPAARATING

1 Enter the **PARENT CONTROL** menu.

2 Press **CH+/-** button to select **MPAARATING**, then press **VOL+** button to enter the submenu.

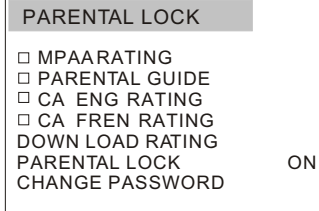

3 Press **CH+/-** button to select the desired rating.

Rating for Movies previously shown in theaters:

Movie Rating

- NR (Permits all programs)
- G (General audience)
- PG (Parental guidance suggested)
- PG-13 (Parents strongly cautioned)
- R (Restricted)
- NC-17 (No one 17 and under admitted)
- X (Adult only)

If you set PG-13 : G and PG movies will be available, PG-13, R, NC-17 and X will be blocked.

MPAA RATING

- N/A
- G
- PG
- PG-13
- R
- NC-17
- X

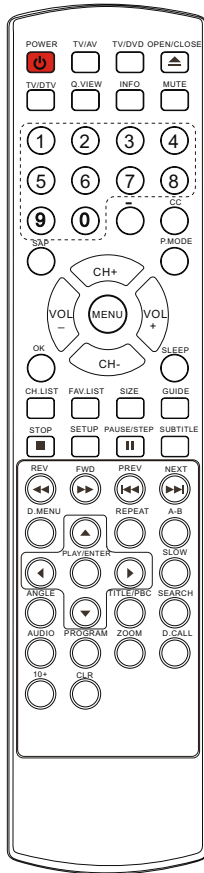

4 Press **VOL+/-** button to select delete or .

5 Press **MENU** until the MENU screen disappears.

Closed caption

WHAT IS CLOSED CAPTIONING?

This television has the capability to decode and display closed captioned television programs. Closed captioning will display text on the screen for hearing impaired viewers or it will translate and display text in another language.

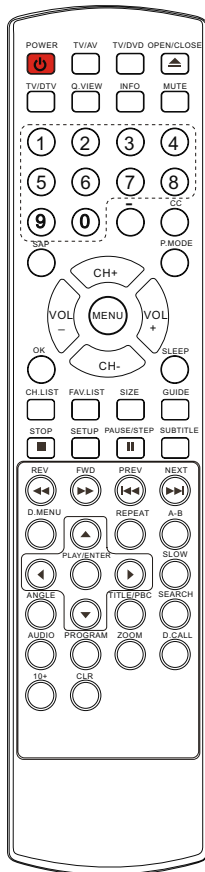

Captions: This closed caption mode will display text on the screen in English or another language (depending on the setting of the closed captions).

Generally, closed captions in English are transmitted on captions CC 1 and closed captions in other languages are transmitted on Captions CC 2.

Text: The text closed caption mode will usually fill the screen with a programming schedule or other information.

After selecting a closed caption mode, it will stay in effect until it is changed, even if the channel is changed.

If the captions signal is lost due to a commercial or a break in the signal, the captions will reappear when the signal is received again. If the channels are changed, the captions will be delayed approximately 10 seconds. The captions will appear in places on the screen where they will least interfere with the picture, usually on the bottom of the screen. News programs will usually show three-line closed captions which scroll onto the screen.

Most other shows provide two or three lined captions placed near the character who is speaking so the viewer can follow the dialogue. Words in italics or underlined describe titles, words in foreign languages or words requiring emphasis. Words that are sung usually appear enclosed by musical notes.

For television programs broadcasting with closed captions, look in your TV GUIDE for the closed captions symbol (CC).

NOTES:

- When selecting closed captions, the captioning will be delayed approximately 10 seconds.
- If no caption signal is received, no captions will appear, but the television will remain in the caption mode.
- Misspellings or unusual characters may occasionally appear during closed captioning. This is normal with closed captioning, especially with live programs. This is because during live programs, captions are also entered live. These transmissions do not allow time for editing.
- When captions are being displayed, on-screen displays, such as volume and mute may be hidden. If the OSD display appears, the closed caption will disappear. When the OSD disappears, the Closed Caption will appear again.
- Some cable systems and copy protection systems may interfere with the closed captioned signal.
- If using an indoor antenna or if TV reception is very poor, the closed caption decoder may not appear or may appear with strange characters or misspelled words. In this case, adjust the antenna for better reception or use an outdoor antenna.

DTV setup menu

SETTING CLOSED CAPTION MODE

In DTV mode

1 Press **MENU**. The main menu screen will appear.

2 Press **VOL+/-** button to select **FUNCTION** then press **CH-** button to enter the submenu.

FUNCTION ← →	
LANGUAGE	ENGLISH
BLUE SCREEN	ON
NTSC CAPTION	CC1
DTV CAPTION	▶
PARENTAL LOCK	▶

3 Press **CH+/-** button to select **DTV CAPTION**.

4 Press **VOL+** button and then press **CH+/-** button to select **CLOSED CAPTION**.

DTV CAPTION ← →	
CLOSED CAPTION	OFF
STYLE	AUTO
SIZE	AUTO
TEXT COLOR	AUTO
TEXT OPACITY	AUTO
BG COLOR	AUTO
BG OPACITY	AUTO
EDGE TYPE	AUTO
EDGE COLOR	GREEN
RESET	

5 Press **VOL+** button and then press **VOL+/-** button to set the **CLOSED CAPTION: CC1, CC2, TEXT1, TEXT2, OFF, SERVICE1, SERVICE2, SERVICE3, SERVICE4, SERVICE5, SERVICE6**

When setting on, the DTV CC option will be available.

6 Press **CH+/-** button to select **DTV CC** and press **VOL+/-** button to set the desired service.

SETTING DTV CC

This allows you to configure the way you choose to view the digital captioning.

Select one of the digital service channels made available by the caption provider.

There are 6 standard services. Service 1 is designated as the Primary Caption Service. This service contains the verbatim, or near-verbatim captions for the primary language being spoken in the accompanying program audio.

Service 2 is designated as the Secondary Language Service. This service contains captions in a secondary language which are translations of the captions in the primary Caption Service.

The other service subchannels are not pre-assigned. It is up to the discretion of the individual caption provider to utilize the remaining service channels.

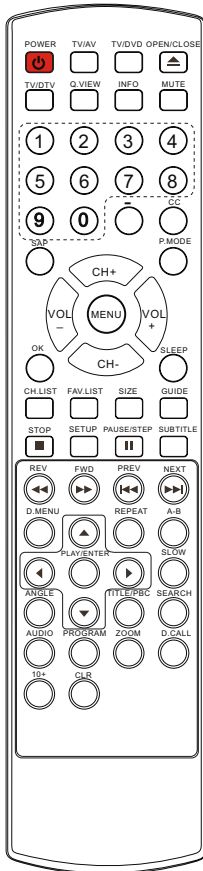

DTV setup menu

SETTING THE DTV CAPTION STYLE

■ When "USER SETTING" is set to **CUSTOM**, you can set the following items.

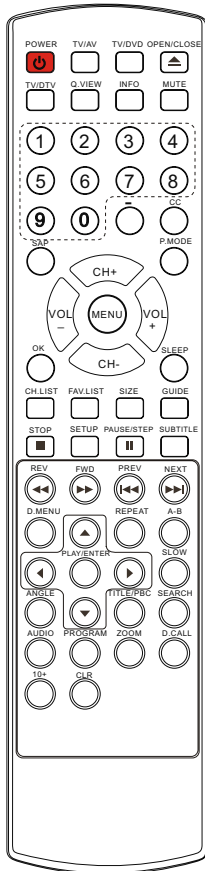

1 Press **CH+/-** button to select **DTV CAPTION STYLE**.

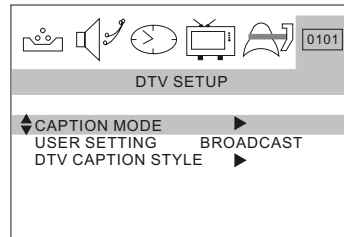

2 Press **VOL+** button to enter the submenu.

3 Press **CH+/-** button to select the desired option.

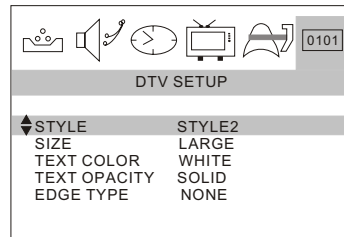

4 Press **VOL+/-** button to adjust the option.

■ The DTV caption style function lets you change the caption size and font style.

DTV setup menu

SETTING THE DTV CAPTION STYLE(continue)

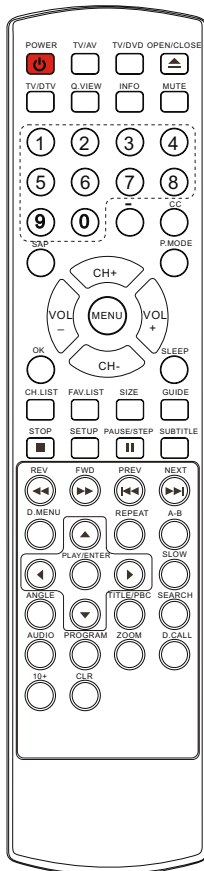

■ Style

Select this option to select the font style of caption display according to your own preference.

Press the **VOL +/-** button to select **Style1, Style2, Style3, Style4, Style5, Style6, Style7, Style8**.

■ Size

Select this option to select the size of caption display according to your own preference.

Press the **VOL +/-** button to select **Small, Standard** or **Large** ,

■ Text color

Select this option to select the text color or the opacity of the text box of caption display according to your own preference.

Select a color and one of the opacity options.

■ **Text Opacity:** Specify the opacity for the text color.

■ **BG (Background) Color:** Select a background color.

■ **BG (Background) Opacity:** Select the opacity for the background color.

■ **EDGE TYPE:** Specify the opacity for the text color.

■ **EDGE COLOR:** Select a background color.

DTV setup menu

SETTING THE DAYLIGHT SAVING

Daylight saving time is automatically set by specially broadcasted signals.

This menu item allows you to disable the automatic setting of daylight saving time. This is useful if you live in an area or state where daylight saving is not applied, but you receive channels from other areas where daylight saving signals are broadcasted.

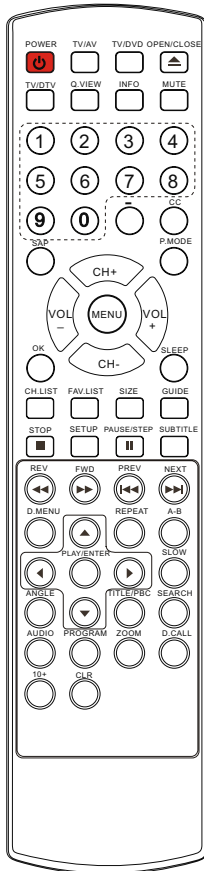

1 Press **MENU**. The main menu screen will appear.

2 Press **VOL+/-** button to select **TIME** option, then press **CH-** button to enter.

TIME	
TIME	--:-- AM
TIMER ON	--:-- AM
TIMER OFF	--:-- AM
DAYLIGHT SAVING	ON
TIME ZONE	CENTRAL

3 Press **CH+/-** button to select **DAYLIGHT SAVING**, then press **VOL+/-** button to select **ON** for automatic clock correction for daylight saving time, based on specially broadcasted signals. Select **OFF** to disable automatic clock correction based on the specially broadcasted signals.

SETTING THE TIME ZONE

This function allows you to select your local time zone. Broadcasted time information will correct the clock display for your local time.

1 Press **MENU**. The main menu screen will appear.

2 Press **VOL+/-** button to select **TIME** option, then press **CH-** button to enter.

TIME	
TIME	--:-- AM
TIMER ON	--:-- AM
TIMER OFF	--:-- AM
DAYLIGHT SAVING	ON
TIME ZONE	CENTRAL

3 Press **CH+/-** button to select **TIME ZONE** option.

4 Press **VOL+/-** button to select your viewing area time zone: **NEWFOUNDLAND, ATLANTIC, EASTERN, CENTRAL, MOUNTAIN, PACIFIC, ALASKA, HAWAII, or SAMOA**

Other Functions

GUIDE

- This activates some, but not all, electronic program guides (EPG data) when it is used and transmitted by some DTV station providers. It is only supported when receiving DTV channels.

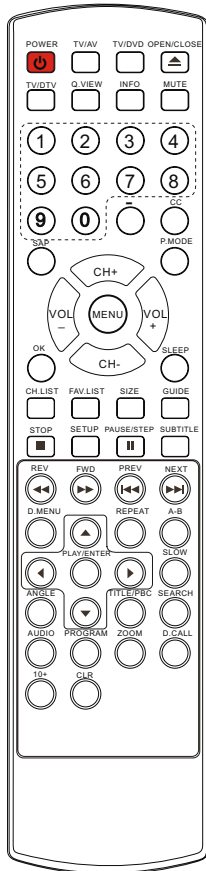

GUIDE		1/3 >>
03:00 ---04:00	Moving picture	480i 4:3
04:00 ---05:00	Moving picture	480i 4:3

1. Press the **GUIDE** button to switch on GUIDE.
2. Press the **CH+/-** or **VOL+/-** button to select desired program, then press the **OK** button to display the selected program.
3. Press the **GUIDE** or **EXIT** button again to switch off GUIDE and return to TV viewing.

FAVORITE CHANNELS LIST

You can create your own Favorite List. Use the **FAV.LIST** button on the remote control when a channel is highlighted and then you can add or delete the channel to/from the Favorite List.

FAVORITE CHANNELS	
1	- -----
2	- -----
3	- -----
4	- -----
5	- -----
6	- -----
7	- -----
8	- -----

Press the "FAV.LIST" button open the favorite channel list, press **CH+/-** button to select the channel and press **VOL+/-** button to select to add or delete. Press the **OK** button to confirm.

Other Functions

QUICKLY VIEW

This function enables quick swap to the last watched program.

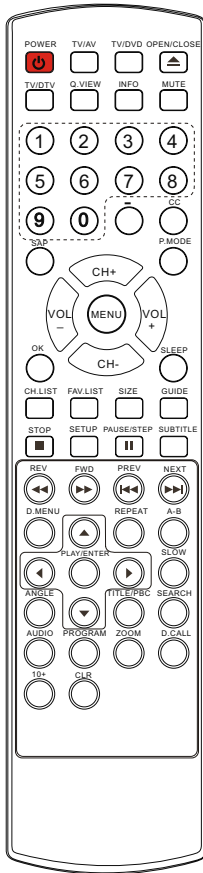

1 Suppose the channel number you used just now is 8 and the channel number you are using is 18 (as shown in the figure).

18

2 If you want to return to the last watched program channel 8, you can simply press the Q.VIEW button.

8

3 If you want to return to channel 18, press the button again. Use this function to easily change between the channel you are using and the channel you last used.

18

SLEEP TIMER

To set the TV to turn off after a preset amount of time, press **SLEEP** button repeatedly to select the number of minutes. First the **OFF** option appears on the screen, followed by the following sleep timer options:

(5 MINUTE, 10 MINUTE, 15 MINUTE, 30 MINUTE, 45 MINUTE, 60 MINUTE, 90 MINUTE, 120 MINUTE, 180 MINUTE, 240 MINUTE, OFF)

SLEEP OFF

To confirm the sleep timer setting, press **SLEEP** and the remaining time will be displayed for a few seconds. To cancel the sleep timer, Press **SLEEP** repeatedly until the display turns to **OFF**.

PICTURE MODE

Press the P.MODE button to switch desired picture quality mode. Four kinds of picture modes (i.e., **"MILD"**, **"STANDARD"**, **"VIVID"**, **"CUSTOM"**,) can be selected in turn.

MILD

DVD Features

Basic Playback

Preparations

- Press the DVD/TV button on the remote control or the TV to enter the DVD status.

Basic playback

1. Press OPEN/CLOSE to open the disc tray, place a disc in the disc tray.
 - There are two different disc sizes. Place the disc in the correct GUIDE on the disc tray. If the disc is out of the GUIDE, it may damage the disc and cause the DVD player to malfunction.
 - Do not place a disc that is unplayable in this DVD player.
2. Press OPEN/CLOSE to close the disc tray, the playback will automatically start.
 - Some discs do not start automatically. Press PLAY/ENTER to start playback.
3. Some discs may start playback with a menu. Use the cursor buttons on the remote control to select menu options and press PLAY/ENTER to start. You may also press the digit buttons to select a menu option directly. Many DVDs will not allow this during start-up.

Pause playback

1. Press PAUSE/STEP to pause playback (still mode). The sound will be muted during still mode.
2. Press PLAY/ENTER to resume normal playback.

Stop playback

1. Press STOP ■ button to go to stop mode, the TV screen will show the start logo. For some discs the player can recall the location where stopped, such as DVDs and audio CDs.
2. Press PLAY/ENTER to playback to resume playback from the location where playback is stopped or from the beginning of the disc.
3. Press STOP twice to stop completely.

Previous and Next

During Playing, pressing the PREV ◀ key will restart the current chapter and skip chapters backwards with each subsequent press until the start of the disc is reached. Each press of NEXT ▶ key during playing will skip the current chapter and play the next one.

Fast forward and Fast reverse

1. Press FWD ►► to fast forward through the disc. Each time the FWD ►► button is pressed, the fast forward motion speed changes.
2. Press PLAY/ENTER to resume normal playback.
3. Press REV ◀◀ to fast reverse through the disc. Each time the REV ◀◀ button is pressed, the fast reverse motion speed changes.
4. Press PLAY/ENTER to resume normal playback.

Single step playback

1. When paused, press PAUSE/STEP continuous to single step forward to the next frame in the video.
2. Press PLAY/ENTER to resume normal playback.

DVD Features(Continued)

Advanced Playback

IMPORTANT NOTE:

All described functions are for DVD discs. If you play other format discs, the operation and on screen display will be different.

SUBTITLE

Press "SUBTITLE", the screen will display "SUBTITLE 01/XX XXXXX", "01" indicates the original number of this language; "XX" indicates total number of language; "XXXXXX" indicates the language of country. (the number of language depends on disc). This function can select up to 32 languages displayed on screen.

REPEAT

Press "REPEAT" and Chapter repeat will be displayed on screen, the second press will display Title repeat, the third press will display All repeat, the fourth press will cancel this function.

A-B

Press "A-B" to begin start-point, press again to set an end point and complete setting. The selected section A-B will be repeated. The third press will cancel this function.

ANGLE

When enjoying sports, concert or theatre, press this key to watch same actions in different angles. (Valid for discs possessing this function. Using a disc recorded in multi-angle you can view the scene from different angles, for example, front, side, whole view and exterior scene).

D.MENU

Press this key to display root menu, select item according to your preference. (This function will work with a DVD having a multi-layer menu.)

D.CALL

Pressing this key will cycle through "Title Elapsed", "Title Remain", "Chapter Elapsed", "Chapter Remain" and "Display off".

PROGRAM

When playing discs, press "PROGRAM" to enter program mode. Press the digit buttons to select the program number that you want. When finished move the cursor to select "START". This will start the program playback.

SEARCH

Press "SEARCH" once to display the search menu. Press the button again to select. Press the program number buttons to input the item you require. Press PLAY/ENTER to confirm.

SLOW

Press SLOW to play a disc in slow forward. Each time the SLOW button is pressed, the slow motion speed changes. Press PLAY/ENTER to resume normal playback;

Note: This function does not work for CD and MP3.

TITLE/PBC

With some DVD discs pressing this key will display the title menu. You can then use the digit buttons to select the item you prefer.

AUDIO

Press this key to change the mode of audio.

such as: Audio 1/2: AC 3 2 CH English

Audio 2/2: AC 3 5.1 CH English

Press this button to cycle between Mono Left, Mono Right, Mix-Mono and Stereo.

Note: When press this button continuously, you must above 3 seconds interval.

Special Playback Functions

JPEG DISC PLAYBACK

When a disc containing standard JPEG picture files is inserted into the player, a navigation menu will be displayed automatically. Use the UP and DOWN cursor buttons to select a file then press PLAY/ENTER. The slide show will commence. Press PREVIOUS or NEXT to move between pictures. Press pause to stop on the current picture. Press PLAY/ENTER to resume normal playing.

A JPEG disc contains JPEG (.jpg) format picture information that can be decoded by a micro-computer software and displayed through the video output interface or on the television screen.

This function has many applications. For example one can save files from a scanner or digital camera in the JPEG format, record these on a CD-R disc and present them to an audience through this player.

The JPEG format is a convenient method to store images in a small amount of memory space, and is ideal for archiving information.

MP3 PLAYBACK

When playing an MP3 disc, a navigation menu will be displayed automatically. In the menu, use UP or DOWN cursor buttons to choose the folder, then press PLAY/ENTER to enter the folder. Use the UP and DOWN cursor buttons to select the file and press PLAY/ENTER. Pressing the LEFT cursor button will take you to the previous screen/menu.

SCREEN SAVER FUNCTION

This unit employs a screen saver mode to help protect the tube during static video pictures. This can be turned off on the GENERAL SETUP PAGE.

DVD System Setup

DVD System Setup

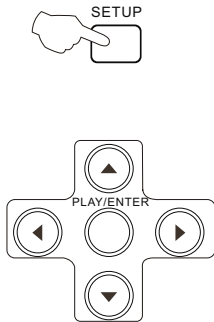

General Setup Process

1. Press the SETUP button, the General Setup Page, Preference Page will be displayed in turn.

2. Press ▲ or ▼ to select, the item, then press ► to enter the submenu.

3. Press ▲ or ▼ to select then press PLAY/ENTER to confirm.

4. Press EXIT key or press SETUP repeatedly to exit the set-up menus.

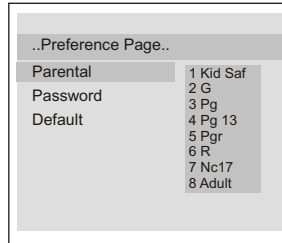
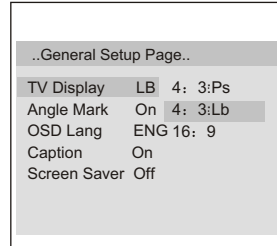

General Setup Page

ASPECT RATIO DESCRIPTION

When using the DVD with the internal TV, select 4: 3/LB.

The following information applies only when the DVD output is connected to an external TV.

- 4:3/PS (PS = Pan and Scan)

You may select if you have a normal aspect ratio (4:3) TV, although the NORMAL/LB (letter box) is a more common choice. In PS

mode, widescreen material will fill the screen, but at the expense of chopping off extreme left and right edges of the original film picture. For this feature to work, the disc must be specially coded. Such discs are uncommon.

- 4:3/LB (LB = Letter Box)

You may select this if you have a normal aspect ratio (4:3) TV. Widescreen material will be shown in pure unaltered form, allowing the entire picture area of the original film to be viewed without any side cropping. Black bars will appear above and below the picture.

- 16:9

You may select this if you have a widescreen (16:9) TV. Black bars may still appear above and below the picture even if using a widescreen TV. This is because some film directors prefer to use ultra widescreen aspect ratios e.g. 2.35:1. This will normally be indicated on the DVD packaging.

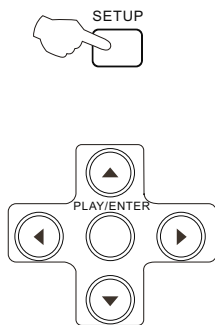
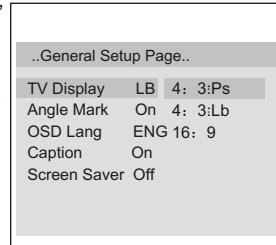

DVD System Setup(Continued)

DVD System Setup

General Setup Page

ANGLE MARK: Users can select a particular camera angle when playing a DVD which offers multiple angles.

This item allows you to set Angle Mark ON or OFF.

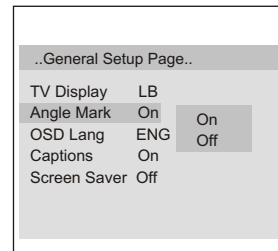

On Screen Display (OSD) Language: Users can select on-screen display language.

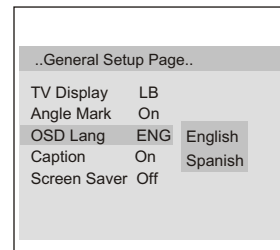

CAPTIONS: This function allows you to display or hide the caption.

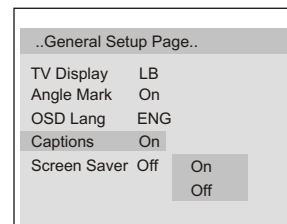

SCREEN SAVER: If the screen saver is on, then there will be an animated picture of DVD on the screen whenever the DVD player is idle for more than 3 minutes .

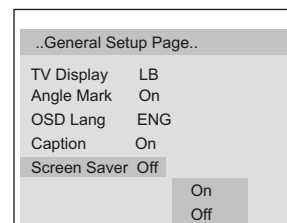

DVD System Setup(Continued)

DVD System Setup

Preference Page

The Preference Page is only available when there is no disc in the player. These settings are applied consistently to all discs which are inserted and played.

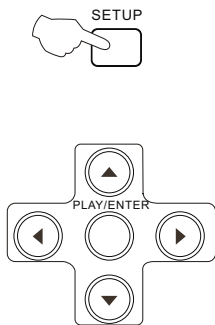

PARENTAL: The parental control function works in conjunction with the different censorship classes assigned to DVDs. These classes help to control the types of DVDs that the family watches. There are up to 8 censorship classes for DVDs.

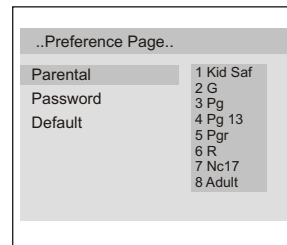

Note:

- 1 To change this setting you must enter your password. (Initial password is 0000)
- 2 When set to OFF, all discs may be viewed.

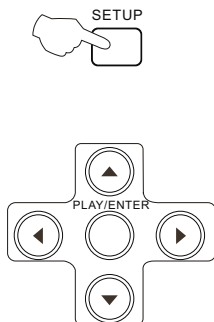

PASSWORD CHANGE:

You can change your password by entering 4 digits. You must confirm the 4 digits before the new password can be accepted.

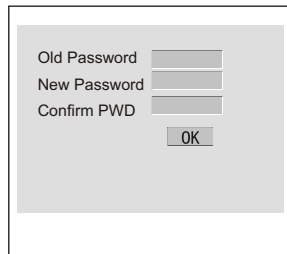
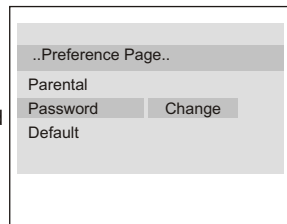

NOTE: If you forget your password or a password is accidentally set enter 2881 as the password. This will enable you to regain control.

DVD System Setup(Continued)

DVD System Setup

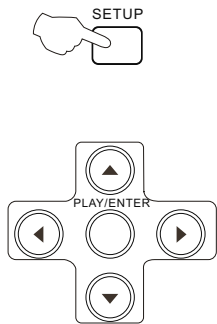

DEFAULT: Resets all settings (except password and parental lock status) for this DVD player back to the manufacturers original settings. Press ENTER to perform the reset.

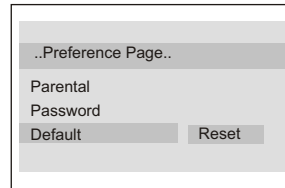





Note:

Some functions may not be available depending on the type of disc.

Playable Discs

The following discs can be played:

DISCS	LABEL	CONTENTS	DIMENSION
DVD VIDEO		Audio +Video (moving picture)	12cm
			8cm
AUDIO CD		Audio	12cm
			8cm
HDCD		Audio	12cm
			8cm
MP3	MP3	Audio	12cm
			8cm
JPEG		Video(picture)	12cm
			8cm
KODAK CD		Video(picture)	12cm
			8cm
CD-R	CD-R	Audio or Video (moving picture)	12cm
			8cm
CD-RW	CD-RW	Audio or Video (moving picture)	12cm
			8cm
CD+G	CD+G	Audio(picture)	12cm
			8cm

- You cannot play discs other than those listed above.
- You cannot play non-standardized discs, even if they may be labelled as above.
- The performance of CD-R or CD-RW disc depends on the way the disc was burned. In a few cases, their performance may not be constant or may not even operate at all.

This DVD Player is designed and manufactured according to the Region Management Information that is recorded on a DVD disc. If the Region number described on the DVD disc does not correspond to the Region number of this DVD Player, this DVD player will not play that disc.

This Region number of this DVD Player is . 

Disc Protection and DVD Characteristics

ON HANDLING DISCS

- Do not touch the playback side of the disc.
- Do not attach paper or tape to disc.

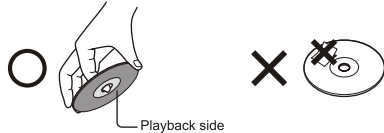

ON CLEANING DISCS

- Fingerprints and dust on the disc cause picture and sound deterioration. Wipe the disc from the centre outwards with a soft cloth. Always keep the disc clean.



- If you can not wipe off the dust with a soft cloth, wipe the disc lightly with a slightly moistened soft cloth and finish with a dry cloth.
- Do not use any type of solvent such as thinner, benzene, commercially available cleaners or anti-static spray for vinyl Lps. It may damage the disc.

ON STORING DISCS

- Do not store discs in a place subject to direct sunlight or near heat source.
- Do not store discs in place subject to moisture and dust such as a bathroom or near a humidifier.
- Store discs vertically in a case. Stacking or placing object on discs outside of their case may cause warping.

STRUCTURE OF DISC CONTENTS

Normally, DVD discs are divided into titles, and the titles are sub-divided into chapters. Audio CD are divided into tracks.

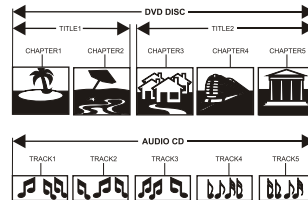

Each title, chapter, or track is assigned a number, which is called title number, chapter number or track number respectively.

















There may be discs that do not have these number.

Compare DVD disc with other discs:

	DVD				LD	SVCD	VCD	CD
Encode method	Digital/MPEG II				Analog	Digital	Digital/MPEG I	Digital
Capacity	Single-side single-layer 4.7G	Double-side single-layer 8.5G	Single-side double-layer 9.4G	Double-side double-layer 17G	/	650MB	650MB	650MB
Playing Time	133 minutes	242 minutes	266 minutes	484 minutes	Single-side 60 minutes double-side 120 minutes	45 minutes	74 minutes	74 minutes
Disc diameter	12cm/8cm				30cm/20cm	12cm	12cm	12cm/8cm
Horizontal resolution	More than 500 line				No more than 430 line	No more than 350 line	No more than 250 line	/
Picture proportion	Multiple kinds				One kind	One kind	One kind	/
Subtitle	32 kinds				16 kinds at most	4 kinds	/	/
Language	8 kinds				4 kinds at most	4 kinds at most	2 kinds	2 kinds
Sound quality	48KHz, 96KHz/ 6, 20, 24bit				44.1KHz/ 16bit	44.1KHz/ 16bit	44.1KHz/ 16bit	44.1KHz/ 16bit

Troubleshooting guide

- To assist in location possible faults use help guide below.

BREAKDOWN PHENOMENON		CHECKING
PICTURE	SOUND	
 Picture with snow	 Noise	The aerial direction and connection
 Double or Triple Image	 Normal	This is called "ghosting" and can be minimized with an outside aerial, and good quality cable and terminations. Altering the aerial direction can also minimize this effect.
 Disturb	 Noise	Electrical interference which can be caused by cars, motorbikes etc, Fluorescent lamps and dirty insulators on overhead power cables.
 Normal	 No sound	Volume Sound mute
 No Picture	 No sound	Ensure that the power supply is connected to the TV set and turned on. Also ensure that the TV set is not in "Listen Mode" or that the brightness and contrast are not turned down.
 No color	 Normal volume	Adjust color control
 Scramble	 Normal or Weak Volume	Adjust channel again
 Color Spot	 Normal volume	Color Purity is a fault that can be caused by moving the TV set, placing magnets near the TV screen or turning on/off house hold appliances such as vacuum cleaners near the TV set. Turn the TV off with the main power switch for 15 minutes. When the power is turned on again the TV set will automatically degauss the picture. In severe cases leave the TV set turned off over night.

Note:

- 1.If the fault can not be corrected using the above guide consult with your local authorized service center.
- 2.The TV set must only be repaired by a qualified registered service person. Never attempt to remove the back cover as TV set has dangerous voltages inside that may cause a fatality or fire.
3. The cabinet may produce the occasional "snapping sound" This is normal and caused by the materials in the cabinet expanding with room temperature changes.

Specifications

- The specifications offered you here are for reference only. With product improvement there may be some differences between the description and the final product.

Model	TCR13 -A	TCR20-A	TCF20-A
Colour system	ATSC		
Sound system	M		
Picture tube	13" color picture tube	20" color picture tube	
Sound output power	2X2W (10% THD)		
Power requirements	AC 120V~ 60Hz		
Power consumption	80W	85W	90W
Accessories	Remote control	X1	
	Owner's manual	X1	
	Battery(AA)	X2	

Model	Dimension (WDH)
TCR13-A	368 mm x 378mm x 371mm
TCR20-A	503 mm x 472 mm x 500mm
TCF20-A	503 mm x 472 mm x 500mm

NOTE

**Design and specifications are subject to change without notice.
Dimensions quoted in this manual are approximate.**

The registered logos shown in this manual, such as those on the page showing playable discs contents, are those of the license holders and the associated trademarks holders. They are shown for informational purposes only and do not indicate content or capability in all software, nor with all hardware.

Warranty

This Haier brand product, when shipped in its original packaging, will be free from defective workmanship and materials, and agrees that it will, at its option, either repair the defect or replace the defective product with a new or re-manufactured equivalent at no charge to the purchaser, for parts or labor for the periods set forth below:

This warranty does not apply to the appearance of the product or the exterior of the product, which has been damaged or defaced, altered or modified in design or construction. It does not apply to the additional excluded items set forth below:

The warranty commences on the date the item was purchased and the original purchase receipt must be presented to the authorized service center before warranty repairs are rendered.

The limited warranty described herein is in addition to whatever implied warranties may be granted to purchasers by law. ALL IMPLIED WARRANTIES INCLUDING THE WARRANTIES OF MERCHANTABILITY AND FITNESS FOR USE ARE LIMITED TO THE PERIOD(S) FROM THE DATE OF PURCHASE SET FORTH BELOW. Some states do not allow limitations on how long an implied warranty lasts, so the above limitation may not apply to you.

Neither the sales personnel of the seller nor any other person is authorized to make any warranties other than those described herein, or to extend the duration of any warranties beyond the time period described herein on behalf of Haier.

The warranties described herein shall be the sole and exclusive warranties granted by Haier and shall be the sole and exclusive remedy available to the purchaser. Correction of defects in the manner and for the period of time described herein, shall constitute complete fulfillment of all abilities and

Responsibility of Haier to the purchaser with respect to the product, and shall

constitute full satisfaction of all claims, whether based on contract, negligence, strict liability or otherwise. In no event shall Haier be liable, or in any way responsible for any damages or defects in the product which were caused by repairs or attempted repairs performed by anyone other than an authorized service center or dealer; nor shall Haier be liable, or in any way responsible for incidental or consequential economic or property damage. Some states do not allow the exclusion of incidental or consequential damages, so that above exclusion may not apply to you.

THIS WARRANTY GIVES YOU SPECIFIC LEGAL RIGHTS. YOU MAY ALSO HAVE OTHER RIGHTS WHICH VARY FROM STATE TO STATE.

Warranty period for this product: **90 day labor and one year parts.**

Additional items excluded from warranty coverage: non-rechargeable batteries.

Where to obtain service: For the location of the nearest Haier authorized service center or to obtain product literature, accessories, supplies or customer assistance, please call 1-877-337-3639.

What to do to obtain service: ship or carry in your product to an authorized service dealer or center. Be sure to have proof of purchase. If you ship the product, be sure it is packaged carefully.

Haier America
New York, NY 10018

MANUAL DEL USUARIO

COMBO DE TV y DVD ATSC

TCR13-A

TCR20-A

TCF20-A

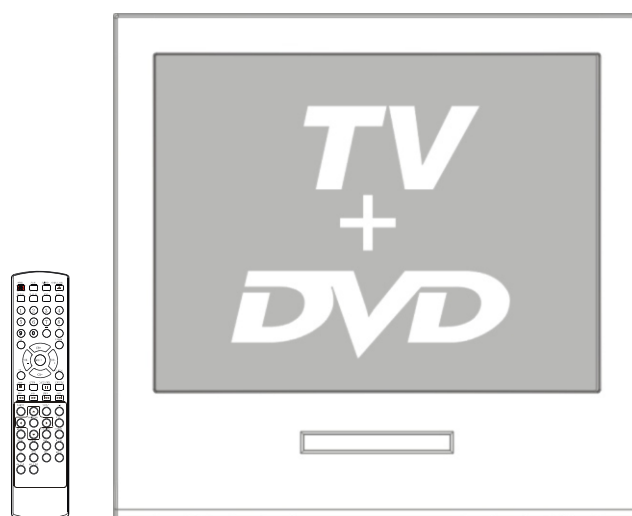

Antes de poner en funcionamiento la unidad, lea este manual con atención.

PRECAUCIONES

COMISIÓN FEDERAL DE COMUNICACIONES, ADVERTENCIA: Este equipo puede generar o usar energía de radio frecuencia. Los cambios o las modificaciones a este equipo pueden provocar interferencia perjudicial a menos que las modificaciones hayan sido aprobadas expresamente en el manual de instrucciones. El usuario puede perder la autoridad para usar este equipo si se realizan cambios o modificaciones no autorizadas.

SEGURIDAD EN RELACIÓN CON EL LÁSER
Esta unidad utiliza un láser. Sólo una persona de reparaciones calificada puede quitar la cubierta o intentar reparar este dispositivo, debido a las posibles lesiones a la vista que puede provocar.

PRECAUCIÓN: CUALQUIER OPERACIÓN REALIZADA AQUÍ CONLLEVA RIESGO DE EXPOSICIÓN A RADIACIÓN PELIGROSA.

PRECAUCIÓN: RADIACIÓN LÁSER VISIBLE E INVISIBLE CUANDO SE ABRE Y SE ANULA EL INTERRUPTOR DE BLOQUEO. NO MIRE DIRECTAMENTE EL HAZ.
UBICACIÓN: EN EL INTERIOR, CERCA DEL MECANISMO DE LA BANDEJA.

CONTENIDOS

Antes de poner la unidad en funcionamiento

Instrucciones de seguridad importantes	1
Instalación	5
Conexión con la antena.....	5
Preparación del control remoto.....	5
Botones de funciones y conexiones externas	6
Panel frontal del equipo de televisión.....	6
Panel posterior del equipo de televisión.....	6
Uso del control remoto	7
Otros equipos de audio y video.....	8
Conexión con la antena.....	9
Conexiones para televisión por cable.....	10
Conexiones con otros equipos.....	11
Funcionamiento básico	
Configuración del idioma y de la pantalla azul.....	12
Menú de canales.....	13
Selección de canales.....	15
Ajuste del volumen.....	16
Información en pantalla.....	17
Menú de Video.....	18
Configuración manual de la hora.....	20
Configuración del temporizador de encendido/apagado.....	21
Menú Función.....	22
Subtítulos Ocultos.....	27
Menú de configuración de DTV.....	28
Otras funciones.....	32
Funcionamiento del DVD	
Funciones del DVD.....	34
Funciones especiales de reproducción.....	36
Configuración del sistema del DVD.....	37
Discos aptos para reproducción.....	41
Protección de los discos y características del DVD.....	42
Otros	
Guía para la detección y solución de problemas.....	43
Especificaciones.....	44
Garantía.....	45

PRECAUCIONES DE SEGURIDAD IMPORTANTES



El símbolo de rayo con punta de flecha dentro de un triángulo equilátero se utiliza para advertir al usuario acerca de la presencia de alto voltaje no aislado dentro de la caja del equipo, de magnitud suficiente como para constituir un riesgo de descarga eléctrica para las personas.



El signo de admiración dentro de un triángulo equilátero tiene como objetivo advertir al usuario acerca de la existencia de instrucciones importantes de funcionamiento y mantenimiento (reparación) en la documentación que acompaña a este electrodoméstico.

ADVERTENCIA: PARA PREVENIR INCENDIOS O DESCARGAS, NO EXPONGA ESTE ELECTRODOMÉSTICO A L L L U V I A O H U M E D A D .
PRECAUCIÓN: PARA PREVENIR UNA DESCARGA ELÉCTRICA NO UTILICE ESTE ENCHUFE POLARIZADO CON UN CABLE PROLONGADOR, RECEPTÁCULO U OTRA TOMA DE CORRIENTE A NO SER QUE LAS PUNTAS SE PUEDAN INTRODUCIR POR COMPLETO PARA PREVENIR QUE QUEDAN DESCUBIERTAS.

PRECAUCIÓN: Estas instrucciones de mantenimiento están indicadas solamente para personal de mantenimiento cualificado. Para reducir el riesgo de descargas eléctricas, no realice ninguna operación de mantenimiento que no esté indicada en estas instrucciones de funcionamiento a no ser que esté cualificado para hacerlo.

PRECAUCIÓN: CUALQUIER OPERACIÓN REALIZADA AQUÍ CONLLEVA RIESGO DE EXPOSICIÓN A UNA RADIACIÓN PELIGROSA.

INSTRUCCIONES DE SEGURIDAD IMPORTANTES

- 1) Lea estas instrucciones.
- 2) Conserve estas instrucciones.
- 3) Tenga en cuenta todas las advertencias.
- 4) Siga todas las instrucciones.
- 5) No utilice esta unidad cerca del agua.
- 6) Límpiela sólo con un paño seco.
- 7) No obstruya las aberturas para ventilación. Instale la unidad según las instrucciones del fabricante.
- 8) No instale este producto cerca de ninguna fuente de calor, como por ejemplo, radiadores, reguladores de calor, estufas u otros dispositivos (incluidos amplificadores) que produzcan calor.
- 9) No haga caso omiso a la medida de seguridad del enchufe polarizado o con descarga a tierra. El enchufe polarizado tiene dos patas y una de ellas es más ancha que la otra. El enchufe con descarga a tierra tiene dos puntas y una tercera clavija para la descarga a tierra. La punta más ancha y la tercera clavija están puestas para su seguridad. Si el enchufe suministrado no coincide con su tomacorriente, consulte con un electricista para reemplazar el tomacorriente obsoleto.
- 10) Evite pisar o apretar el cable de alimentación, especialmente en los enchufes, tomacorrientes y en el punto por donde salen del artefacto.
- 11) Utilice sólo los complementos y accesorios especificados por el fabricante.

Instrucciones de seguridad importantes

- 12) Utilice la unidad sólo con el carro, soporte, trípode, repisa o mesa recomendados por el fabricante o que se venda junto con el producto.
Cuando se usa un carro, tenga cuidado al mover el carro junto con el aparato para evitar caídas.
- 13) Desenchufe este artefacto durante las tormentas eléctricas o cuando no se lo utilice durante períodos prolongados.
- 14) Derive todas las reparaciones a personal de reparaciones calificado. Es necesario reparar el artefacto cuando está dañado de alguna manera, por ejemplo, cuando el cable de suministro de energía o el enchufe están dañados, cuando se derrama líquido sobre la unidad o caen objetos dentro de la misma, cuando el producto ha estado expuesto a la lluvia o a la humedad, cuando no funciona con normalidad o cuando se ha caído.
- 15) No debe exponerse el artefacto a goteos o salpicaduras, y no se deben colocar objetos llenos de líquido, tales como floreros, sobre el mismo.
- 16) El enchufe principal o la entrada del electrodoméstico se utiliza como dispositivo de desconexión, manténgalo en un lugar manejable durante el funcionamiento normal del aparato.
- 17) **LÍNEAS DE ENERGÍA**
Los sistemas de antena exteriores no deben colocarse cerca de líneas de energía aéreas u otros circuitos de luz eléctrica o energía, o en lugares donde pueda caer sobre dichas líneas de energía o circuitos. Al instalar un sistema de antena exterior, debe tener especial cuidado de no tocar los circuitos o líneas de energía, ya que el contacto podría ser fatal.
- 18) **SOBRECARGA**
No sobrecargue los tomacorrientes de la pared o los cables de prolongación, ya que esto puede provocar riesgo de incendio o descarga eléctrica.
- 19) **ENTRADA DE OBJETOS Y LÍQUIDOS**
No ponga objetos dentro del producto a través de las aberturas, ya que pueden tocar puntos con voltaje peligroso o poner en cortocircuito partes que podrían ocasionar incendio o descarga eléctrica. No derrame ni vaporice nunca ningún tipo de líquido en la unidad.
- 20) **DESCARGA A TIERRA DE LA ANTENA EXTERIOR**
Si se conecta una antena exterior o sistema de cable a la unidad, asegúrese de que estén conectados a tierra de manera tal de proveer algún tipo de protección contra las sobretensiones y las cargas estáticas intensificadas. La Sección 810 del Código Eléctrico Nacional de los Estados Unidos (NEC), ANSI/NFPA 70 brinda información acerca de la conexión a tierra adecuada del mástil y de la estructura de soporte, la conexión a tierra del cable conductor a la unidad de descarga de la antena, la conexión de los electrodos de tierra y los requisitos para estos electrodos.

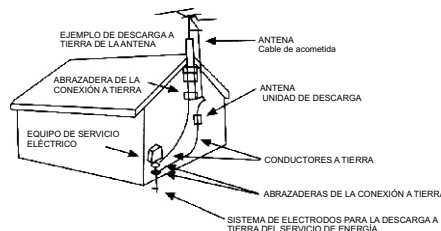

Instrucciones de seguridad importantes

21) REPARACIONES

No intente reparar esta unidad usted mismo, ya que puede exponerse a voltaje peligroso u otros peligros si abre el aparato o quita cubiertas. Derive todas las reparaciones a personal de reparaciones calificado.

22) DAÑOS QUE REQUIEREN REPARACIÓN

Desenchufe esta unidad del tomacorriente de la pared y derive la reparación a personal de reparaciones calificado en las siguientes circunstancias:

- a. Cuando el cable de suministro de energía o el enchufe estén dañados.
- b. Si se ha derramado líquido o si han caído objetos dentro de la unidad.
- c. Si la unidad ha estado expuesta a la lluvia o al agua.
- d. Si la unidad no funciona con normalidad aunque se sigan las instrucciones de funcionamiento. Ajuste sólo los controles a los que se refieren las instrucciones de funcionamiento, ya que el ajuste incorrecto de otros controles puede resultar en daños y por lo general requerirá mucho trabajo de un técnico calificado reparar la unidad para que vuelva a funcionar con normalidad.
- e. Si la unidad se ha caído o si el gabinete resultó dañado.
- f. Cuando la unidad presenta un cambio notable en el rendimiento, esto indica necesidad de reparación.

23) REPUESTOS

Cuando se necesitan repuestos, asegúrese de que el técnico de reparaciones use los repuestos especificados por el fabricante o los que tengan las mismas características que la pieza original. Las sustituciones no autorizadas pueden ocasionar fuego, descarga eléctrica u otros riesgos.

24) REVISIÓN DE SEGURIDAD

Cuando se finalicen las reparaciones correspondientes a esta unidad, pídale al técnico de reparaciones que realice revisiones de seguridad para determinar si la unidad está en condiciones de funcionamiento adecuadas.

25) CALOR

El producto debe ubicarse lejos de fuentes de calor tales como radiadores, rejillas de entrada de calor, estufas u otros productos (incluso amplificadores) que produzcan calor.

26) RANURA PARA EL DISCO

Mantenga sus dedos lejos de la ranura para los discos cuando ésta se cierra. Puede provocar lesiones personales serias.

27) CONEXIÓN

Cuando conecte el producto a otro equipo, apáguelo y desenchufe todo el equipo del tomacorriente de la pared. Si no lo hace, se pueden ocasionar descargas eléctricas y lesiones personales graves. Lea el manual del usuario del otro equipo con atención y siga las instrucciones cuando realice las conexiones.

28) VOLUMEN DE SONIDO

Baje el volumen al nivel mínimo antes de encender el producto. De lo contrario, el volumen de sonido alto y repentino le puede provocar lesiones auditivas o daños a los parlantes.

29) DISTORSIÓN DEL SONIDO

No permita que el producto emita sonido distorsionado durante un tiempo prolongado. Puede provocar el sobrecalentamiento del parlante e incendio.

30) RAYO LÁSER

No mire hacia adentro de la abertura de la ranura para el disco o la abertura para ventilación del producto para ver la fuente del rayo láser. Puede ocasionarle daños en la vista.

31) DISCO

No utilice un disco rajado, deformado o reparado. Estos discos se rompen fácilmente y pueden provocar lesiones personales serias y mal funcionamiento del producto.

32) NOTA PARA EL INSTALADOR DEL SISTEMA DE CABLE

Este llamado de atención se proporciona para que el instalador del sistema de televisión por cable recuerde el Artículo 820-40 del Código Eléctrico Nacional de los Estados Unidos, que proporciona pautas para la descarga a tierra adecuada y, en particular, especifica que el cable a tierra debe estar conectado con el sistema de descarga a tierra del edificio, tan cerca del punto de entrada del cable como sea posible.

Instalación

Conexión con la antena

Si la imagen no es clara o aparece con lluvia, se recomienda el uso de una antena externa aérea, que por lo general se instala afuera.

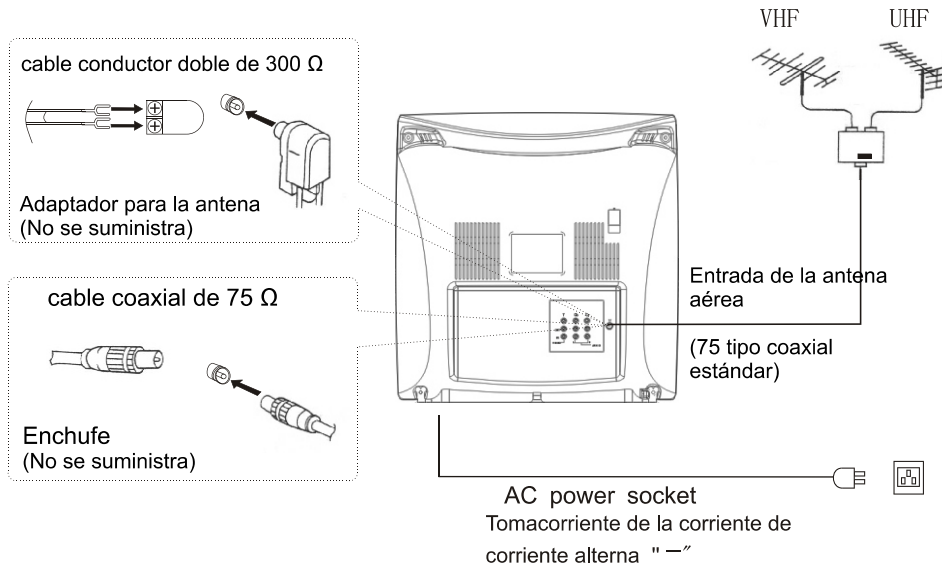

Nota:

- * Se recomienda el uso de una antena coaxial de 75 ohm para evitar interferencias.
- * Para evitar la interferencia de las señales eléctricas, no una el cable de la antena al cable conductor de corriente.

Preparación del control remoto

Instalación de las pilas

- Quite la tapa de las pilas.
- Introduzca dos pilas AAA haciendo coincidir las polaridades +/- de las pilas con las marcas +/- que se encuentran dentro del compartimiento de las pilas.

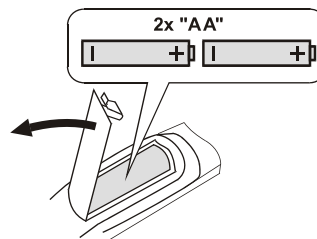

Consejos para el funcionamiento del control remoto

- Cuando no se utilice el control remoto durante un período prolongado, o cuando las pilas se gastaron, quite las pilas para prevenir pérdidas.
- No arroje las pilas al fuego. Disponga de las pilas usadas de la manera especificada.
- No deje caer el control remoto, ni lo humedezca o desarme.

Piezas y funciones

Panel frontal del equipo de televisión

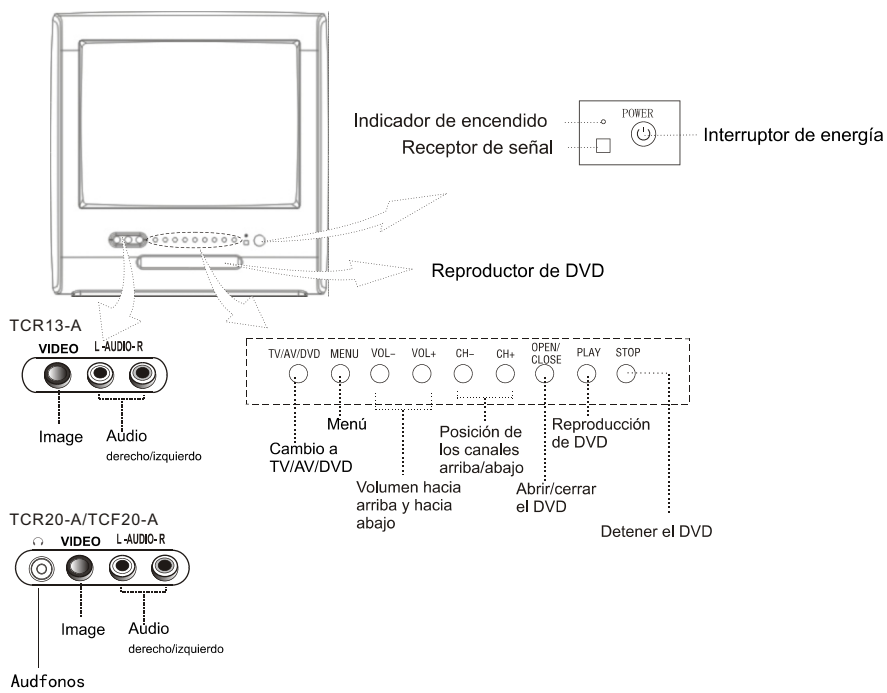

Panel posterior del equipo de televisión

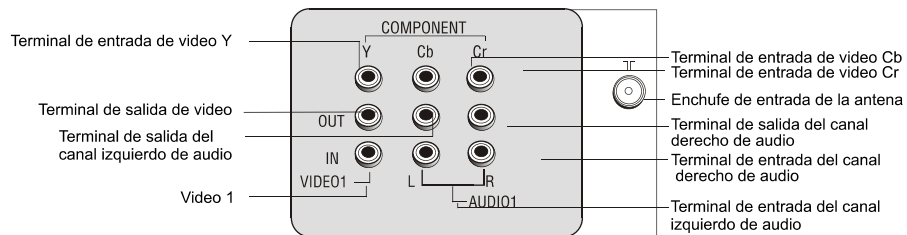

Uso del control remoto

Botones del control remoto

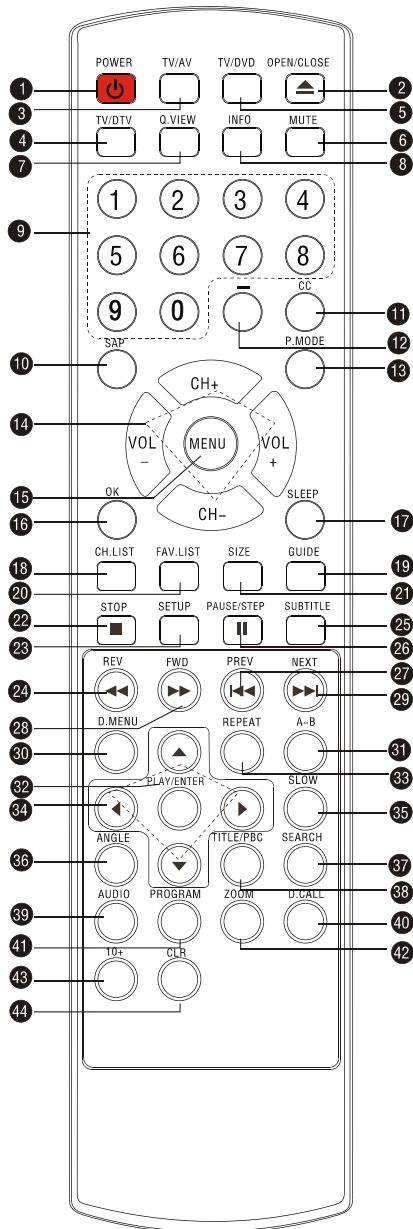

- 1 Interruptor de energía
- 2 Abrir/cerrar la bandeja de DVD
- 3 Selección del modo TV / AV
- 4 Selección del modo TV / DTV (Para ajustar el equilibrio de salida del sonido.)
- 5 Selección del modo TV / DVD
- 6 Sin sonido
- 7 Botón Q.VIEW (visualización rápida): Para volver al canal anterior
- 8 Representación en pantalla
- 9 Selección de canal / pista
- 10 botón SAP: Programa de audio secundario
- 11 Selección del modo CC: Subtítulos ocultos (para seleccionar el modo).
- 12 botón -: selecciona canales adicionales que se emitan. Por ejemplo, para seleccionar el canal "54-3", presione "54", "-", "3" y luego presione "OK" (Aceptar).
- 13 P.MODE (modo de la imagen): Ajusta el modo de la imagen
- 14 Ajuste de volumen y canal
- 15 Para ir al menú del televisor
- 16 Salir de la representación en pantalla
- 17 Botón de desconexión automática del televisor
- 18 CH.LIST (lista de canales)
- 19 GUÍA de referencia (puede no funcionar con algunos sistemas)
- 20 FAV.LIST (lista de favoritos) Aceptar
- 21 TAMAÑO: Control de la proporción de aspecto con la entrada de señal digital 16:9
- 22 DETENER reproducción del DVD
- 23 CONFIGURACIÓN del DVD
- 24 RETROCESO RÁPIDO EN DVD
- 25 Selección de SUBTÍTULOS en DVD
- 26 PAUSA/AVANCE POR PASO EN DVD
- 27 Capítulo / pista ANTERIOR en DVD
- 28 AVANCE RÁPIDO EN DVD
- 29 Capítulo / pista SIGUIENTE en DVD
- 30 MENÚ del DVD
- 31 REPETICIÓN DE A a B en DVD
- 32 Reproducción /Confirmar en DVD Selección de menú
- 33 Modo de REPETICIÓN en DVD
- 34 Botón para mover el cursor en DVD
- 35 CÁMARA LENTA en DVD
- 36 Cambio de ángulo en DVD
- 37 BÚSQUEDA en DVD
- 38 TÍTULO en DVD
- 39 Modo de AUDIO en DVD
- 40 INFORMACIÓN DE DVD
- 41 PROGRAMA DE DVD
- 42 Función de acercamiento
- 43 10+
- 44 CLR: borrar

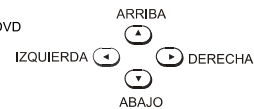

Conexión con la antena

Si está usando una antena interior o exterior, siga las instrucciones a continuación que le correspondan a su sistema de antena. Si está utilizando un servicio de televisión por cable (CABLE), consulte las conexiones de televisión por cable.

Combinación de antena VHF/UHF (cable único de 75 ohm o 300 ohm con cable conductor doble)

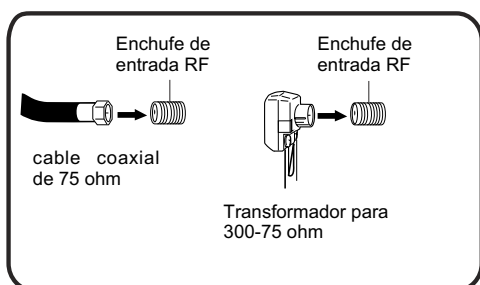

Conecte el cable de 75 ohm de la antena con combinación VHF/UHF al enchufe de entrada RF.

Si utiliza un cable conductor doble de 300 ohm plano UHF, conecte estos cables planos a un transformador/adaptador que coincida de 75/300 ohm opcional (disponible en muchos comercios) y luego conecte el adaptador al conector de entrada RF en la parte de atrás del televisor.

Combinación de antena VHF/UHF (cables conductores de 300 ohm VHF y UHF individuales)

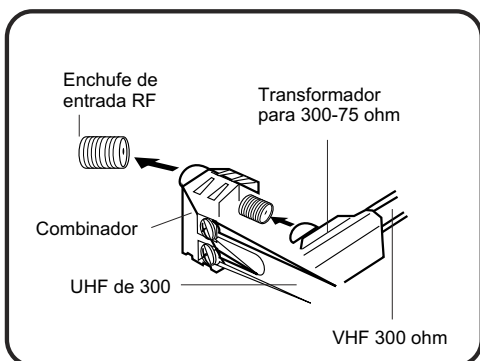

Conecte el cable conductor doble UHF de 300 ohm con el combinador (no se suministra). Conecte el cable conductor doble VHF de 300 ohm con el transformador de 300-75 ohm. Una el transformador con el combinador, luego conecte el combinador al tomacorriente de entrada RF.

Antenas VHF/UHF individuales (cable VHF de 75 ohm y cables conductores dobles de 300 ohm UHF)

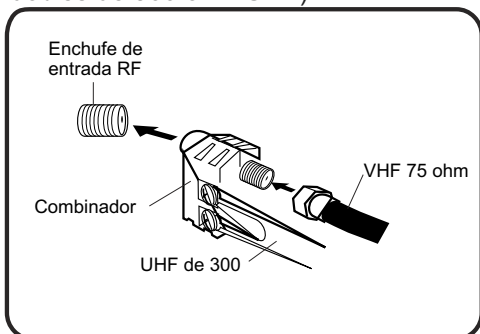

Conecte el cable VHF de 75 ohm y el cable conductor doble de 300 ohm UHF con el combinador. Una el combinador con el enchufe de entrada RF.

Conexiones para televisión por cable

Esta unidad tiene un rango de sintonización extendido y puede sintonizar la mayoría de los canales de cable sin utilizar la caja de conversión de televisión por cable. Algunas empresas de cable ofrecen "canales pagos premium", en los cuales se encripta la señal. Para descryptar estas señales para que la visualización sea normal es necesario el uso de un dispositivo descryptador que por lo general lo suministra la empresa de

PARA LOS SUSCRIPTORES AL SERVICIO BÁSICO DE TELEVISIÓN POR CABLE

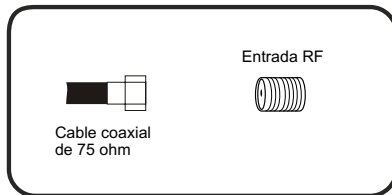

Para el servicio básico de cable que no requiere una caja para conversión o descryptador, conecte el cable coaxial de 75 ohm directamente en la entrada RF en la parte de atrás de la unidad.

PARA LOS SUSCRIPTORES AL SERVICIO DE TELEVISIÓN POR CABLE ENCRIPADA

Si se suscribe a un servicio de televisión por cable que requiere el uso de una caja para conversión o descryptador, conecte el cable coaxial de entrada de 75 ohm a la caja para conversión o descryptador. Con otro cable coaxial de 75 ohm, conecte el enchufe de salida de la caja para conversión o descryptador con el enchufe de entrada RF de la unidad. Siga las conexiones como se muestra a continuación. Configure la unidad con el canal de salida de la caja para conversión o descryptador (por lo general, canal 3 o 4) y utilice la caja para conversión o descryptador para seleccionar los canales.

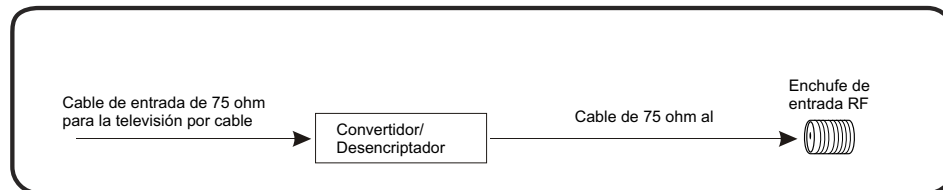

PARA LOS SUSCRIPTORES AL SERVICIO BÁSICO DE TELEVISIÓN POR CABLE SIN ENCRIPAR CON CANALES PREMIUM ENCRIPADOS

Si se suscribe a un servicio de televisión por cable en el cual los canales básicos no están encriptados y los canales premium requieren el uso de una caja para conversión o descryptador, probablemente desee utilizar un divisor de señal y una caja de distribución A/B (disponible en la empresa de cable o en una tienda de productos electrónicos). Siga las conexiones como se muestra a continuación. Con el interruptor en la posición "B", puede sintonizar directamente los canales sin encriptar de su unidad. Con el interruptor en la posición "A", sintonice su unidad según la salida de la caja para conversión o descryptador (por lo general, canal 3 o 4) y utilice la caja para conversión o descryptador para sintonizar los canales encriptados.

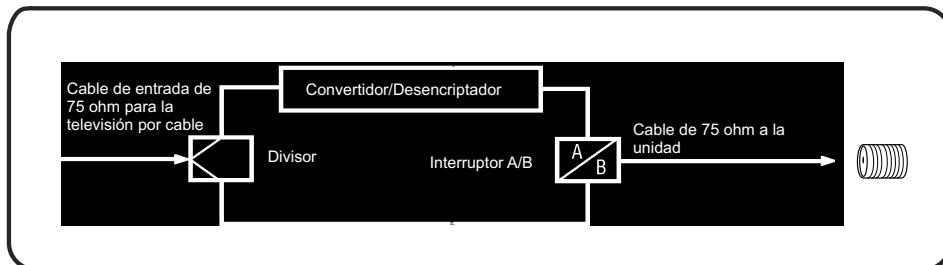

Conexiones con otros equipos

Uso de las entradas de audio y video

Si conecta el televisor con una filmadora o juego de video, puede seleccionar los distintos modos presionando **TV/AV**.

Presione **TV/AV** varias veces para seleccionar el modo deseado.

En la pantalla aparecerán durante 4 segundos "AV1", "AV2", "COMPONENTE", "DVD" o el canal de televisión, cuando no hay señal de entrada en la pantalla aparecerá "sin señal".

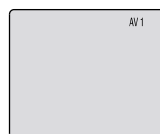
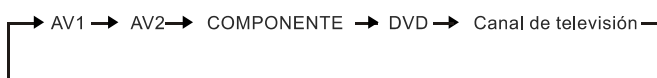

Para conectar el televisor a una filmadora

Para reproducir desde la filmadora, conéctela a la unidad como se muestra.



Para conectar el televisor a un juego de video

El televisor también puede utilizarse como pantalla para muchos juegos de video. No obstante, debido a la amplia variedad de formatos, no todos han sido incluidos en el diagrama de conexión sugerido. Debe consultar el Manual para el usuario de cada componente para obtener información adicional.

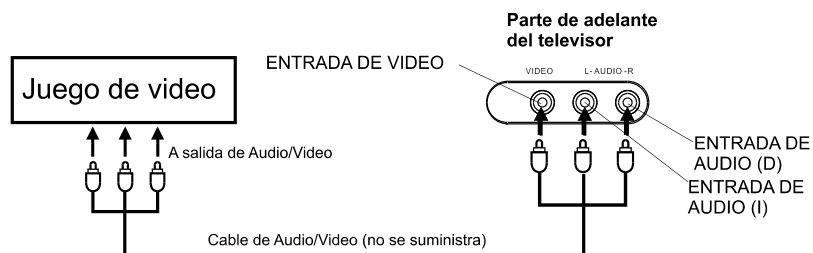

Configuración del idioma y de la pantalla azul

Puede elegir entre tres idiomas diferentes (inglés, francés y español) para las representaciones en pantalla.

CONFIGURACIÓN DEL IDIOMA

1 Presione POWER () (Encendido) para encender el televisor.

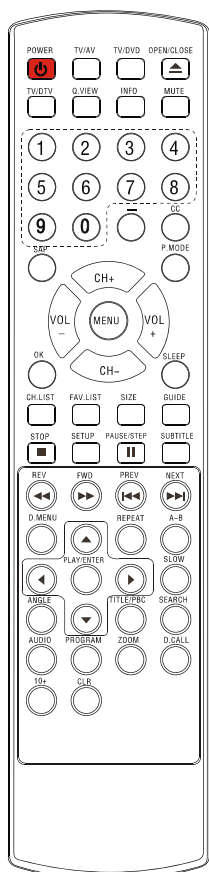

2 Presione MENU y luego presione el botón VOL+/- para seleccionar el menú Funciones, luego presione el botón CH- para entrar.

FUNCIÓN	
LENGUAJE	ESPAÑOL
PANTALLA AZUL	ENC.
NTSC SUBTÍTULOS	CC1
DTV SUBTÍTULOS	
CONTROL DE LOS PADRES	

3 Presione el botón CH- para seleccionar la opción IDIOMA, luego presione VOL+/- para seleccionar el idioma deseado: Inglés, francés o español

4 Presione MENU hasta que el menú desaparezca.

CONFIGURACIÓN DE LA PANTALLA AZUL

1 Presione MENU y luego presione el botón VOL+/- para seleccionar el menú Funciones, luego presione el botón CH- para entrar.

FUNCIÓN	
LENGUAJE	ESPAÑOL
PANTALLA AZUL	ENC.
NTSC SUBTÍTULOS	CC1
DTV SUBTÍTULOS	
CONTROL DE LOS PADRES	

2 Presione el botón CH+/- para seleccionar la opción PANTALLA AZUL, luego presione VOL+/- para seleccionar Encendido o Apagado.

3 Presione MENU hasta que el menú desaparezca.

Menú de canales

Aquí se describe la búsqueda y memorización de canales para DTV/ATV.

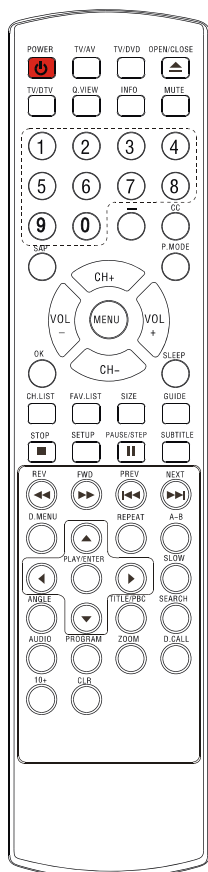

EXPLORACIÓN AUTOMÁTICA (DTV/ATV)

(Cuando se utiliza antena)

Los canales emitidos en DTV y ATV se exploran y memorizan automáticamente. Sólo se memorizarán los canales que se reciben en el área donde se utiliza el televisor.

EXPLORACIÓN AUTOMÁTICA (CATV)

(Cuando se utiliza el servicio básico de cable)

Los canales emitidos en CATV se exploran y memorizan automáticamente.

NOTA:

Asegúrese de que la antena o el cable estén conectados correctamente antes de enchufar el cable de alimentación.

1 Presione MENU y luego presione el botón VOL+/- para seleccionar el menú CANALES, luego presione el botón CH- para entrar.

2 Presione el botón CH+/- para seleccionar la opción **RECEPCIÓN**.

CANAL	←→	
CANAL No		29
SINTONIZADOR		ANTENA
SALTAR		APAG
BÚSQUEDA AUTO		→

3 Presione el botón VOL+/- para seleccionar **AIRE/CABLE**.

4 Presione el botón CH +/- para seleccionar la opción **BUSQUEDA MANUAL**.

5 Presione el botón VOL+ para comenzar la exploración.

Cuando presiona VOL+ en el control remoto, comenzará automáticamente la exploración de canales, tanto en el modo analógico como digital. Cuando se completa la exploración, aparecerá el canal memorizado menor.

Cuando presione el botón MENU cuando se está realizando la exploración, se interrumpe la exploración y aparece el canal memorizado menor.

Menú de canales

CONFIGURACIÓN DE LA OPCIÓN SALTEAR

Después de establecer previamente los programas, puede saltar algunos programas para seleccionar sólo sus canales favoritos.

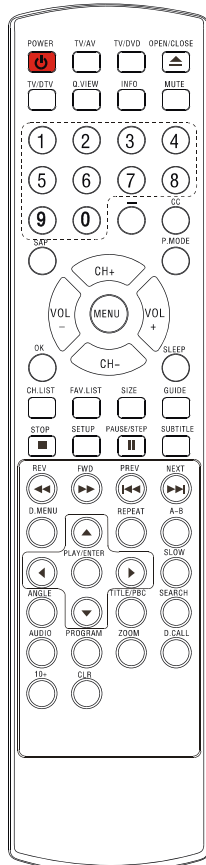

1. Presione **MENU** y luego presione el botón **VOL+/-** para seleccionar el menú **CANAL**, luego presione el botón **CH-** para entrar.
2. Presione el botón **CH+/-** para seleccionar la opción **SALTEAR**, luego presione **VOL+/-** para seleccionar **Encendido o Apagado**.

CANAL	← →	
CANAL No		29
SINTONIZADOR		ANTENA
SALTAR		APAG
BÚSQUEDA AUTO		→

NOTA: Cuando sintonice canales de DTV y no haya señal, estará disponible la opción SALTEAR y pasar al siguiente.

Si desea recuperar el canal que saltó

1. Use los botones con los dígitos correspondientes para seleccionar el número de canal que desea recuperar.
2. Realice los pasos anteriores nuevamente.
3. Presione el botón **VOL +/-** para fijar **SALTEAR** como **Apagado**.

CONFIGURACIÓN DEL SISTEMA DE COLOR (sólo en modo ATV)

- 1 Presione **MENU** y luego presione el botón **VOL+/-** para seleccionar el menú **CANAL**, luego presione el botón **CH-** para entrar.

CANAL	← →	
CANAL No		29
SINTONIZADOR		ANTENA
SALTAR		APAG
BÚSQUEDA AUTO		→

- 2 Presione el botón **CH+/-** para seleccionar la opción **SISTEMA DE COLOR**, luego presione **VOL+/-** para seleccionar **AUTOMÁTICO o NTSC**.

Selección de canales

Puede seleccionar el canal utilizando el botón CH +/- o los botones con los números de los **canales**. A continuación se muestra cómo se debe seleccionar el canal de cada una de estas maneras.

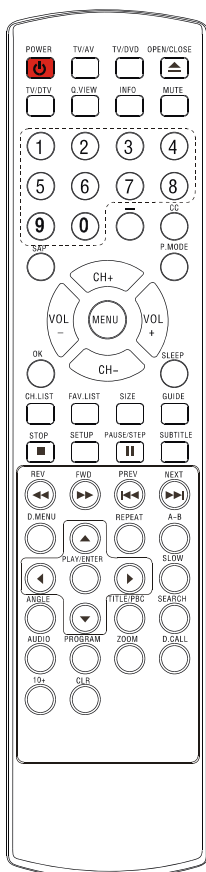

1 Utilizando el botón CH +/-

- Utilizando el botón CH +/- del control remoto, cambie el canal.
- Puede realizarse la misma operación con el botón CH +/- del panel de adelante de la unidad principal.

2 Presione los botones para la selección directa de canales para seleccionar el canal.

Modo de Antena Selección directa de canales

Cuando la opción del menú de Antena/Cable está en la posición Antena, todos los canales pueden seleccionarse instantáneamente utilizando los botones con los números. Ejemplo:

2-9: Presione 2-9 según sea necesario.

Por ejemplo, para seleccionar canal 2, presione "2".

10-69: Presione los dos dígitos en orden. Si selecciona un canal superior a 69, no se cambiará el canal, ya que no está disponible.

Modo de CABLE Selección directa de canales

Cuando la opción del menú Antena/Cable está en la posición Cable, los canales pueden seleccionarse de la siguiente manera:

1-9: Presione 1-9 según sea necesario. Por ejemplo, para seleccionar el canal 2, presione "2".

10-99: Presione los 2 dígitos en orden. Por ejemplo, para elegir el canal 32, presione "3" y después "2".

100-125: Presione el botón con el dígito 1, en la pantalla aparecerá "1-", luego presione los dos dígitos restantes en orden.

TV	CABLE
VHF 2-13	VHF 2-13
UHF 14-69	STD/HRC/IRC 14-36 (A) (W) 37-59 (AA) (WW) 60-85 (AAA) (ZZZ) 86-94 (86) (94) 95-99 (A-5) (A-1) 100-125 (100) (125) 01 (5A)

NOTA:

En la emisión de DTV, un mismo canal algunas veces emite varios programas, según el tiempo de aire. En este caso, el canal principal se llama "canal principal" y el subcanal se llama "canal secundario".

Ajuste del volumen

Esta sección describe cómo debe ajustarse el volumen cuando se mira televisión. También se describirá la función **SIN SONIDO**, que es útil cuando tiene visitas o una llamada telefónica.

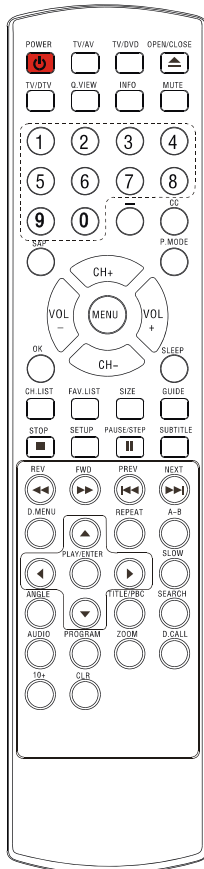

1 Utilizando el botón **VOL +/-**

- Puede ajustar el volumen del audio con el botón **VOL +/-** del control remoto.
- Aparece la barra del volumen en la parte inferior de la pantalla cuando ajusta el volumen.
- Puede realizarse la misma operación con el botón **VOL +/-** del panel de adelante de la unidad principal.

2 Uso del botón **MUTE (SIN SONIDO)**

- Presione el botón **MUTE (SIN SONIDO)** del control remoto para detener el sonido.
- La barra coloreada de volumen aparece en la pantalla mientras el televisor está en el modo sin sonido.
- Para salir del estado **SIN SONIDO**, presione el botón **MUTE** nuevamente o presione el botón **VOL+**.
- Se mostrará de manera continua **SIN SONIDO** cuando los subtítulos ocultos están apagados, **SIN SONIDO** desaparecerá después de 5 segundos cuando los subtítulos ocultos están encendidos.

CAMBIOS EN EL AUDIO

Esta sección describe cómo cambiar el idioma del audio en el modo digital.

2 Cambio del idioma de audio.

- Cuando presiona el botón **SAP** (Programa de audio secundario) del control remoto, en la pantalla aparecerán el idioma seleccionado en ese momento y la cantidad de idiomas recibidos.
- Cada vez que presione el botón **SAP** (Programa de audio secundario) en el control remoto, se cambiará el idioma.

- Los idiomas entre los que puede elegir varían según la emisión recibida.

NOTA:

La función del botón **SAP** sólo funciona con algunos canales de televisión y no funciona con equipos externos, tales como reproductores de DVD.

Información en pantalla

Puede desplegar en la pantalla el número de canal seleccionado en un momento determinado u otra información, como el modo de audio, para su control.

En el modo analógico, se muestran el número de canal seleccionado y el modo de audio.

1 Despliegue el número de canal y el modo de audio.

- Presione el botón **INFO** en el control remoto. En la parte superior derecha de la pantalla aparecen el número de canal y el modo de audio seleccionados.

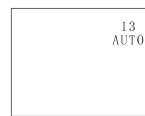
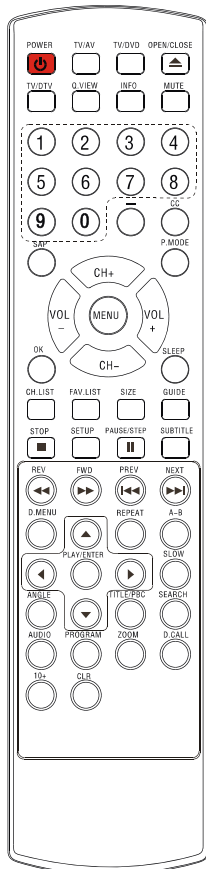

- Para limpiar la pantalla, presione el botón **INFO** nuevamente. En el modo digital, se muestra la información detallada del canal seleccionado en ese momento, como la GUÍA de programas.

Información detallada del canal.

- Cada vez que presiona el botón **INFO**, se cambiará el modo de lo que aparece en pantalla como se muestra a continuación.

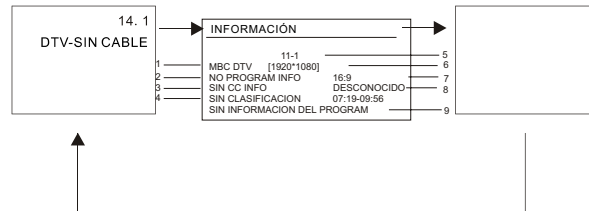

NOTAS:

Quando la guía de programas que se despliega es de más de 6 líneas, utilice el botón VOL+/- y recorra la lista para poder leerla.

Quando no se proporciona la guía de programas, aparece "no se proporciona descripción".

Menú de video

CONFIGURACIÓN DE VIDEO

1. Presione el botón MENU. Aparecerá la pantalla con el menú principal.

2. Presione el botón VOL+/- para seleccionar la opción IMAGEN, luego presione el botón CH- para entrar.

IMAGEN ← →	
CONTRAST	80
BRIGHTNESS	80
SHARPNESS	50
COLOR	50
TINT	+00

3. Presione el botón CH +/- para seleccionar la opción deseada y luego presione el botón VOL +/- para ajustar.

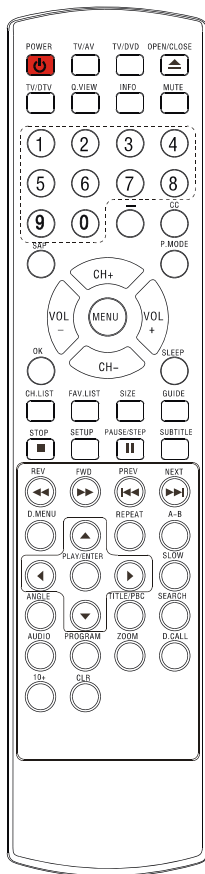

■ Contraste

Esta opción le permite ajustar la intensidad de las partes brillosas de la imagen, pero deja las partes oscuras sin cambios.

■ Brillo

Esta opción ajusta la salida de luz de toda la imagen, lo que afecta principalmente las áreas más oscuras de la imagen.

■ Color

Esta opción ajusta el nivel de saturación de los colores para que coincida con sus preferencias personales.

■ Nitidez

Esta opción ajusta la nitidez de los detalles finos de la imagen.

■ Tinte

Le permite seleccionar la mezcla de colores (Tinte) de la imagen.

Menú de audio

CONFIGURACIÓN DEL AUDIO

1 Presione el botón **MENU**. Aparecerá la pantalla con el menú principal.

2 Presione el botón **VOL +/-** para seleccionar la opción **SONIDO**, luego presione el botón **CH-** para entrar.

SONIDO ← →	
VOLUMEN	80
BALANCE	+00

3 Presione el botón **CH +/-** para seleccionar una opción y luego presione el botón **VOL +/-** para ajustar.

■ Volumen

Para ajustar el nivel de salida del sonido.

■ Equilibrio

Para ajustar el equilibrio de salida del sonido.

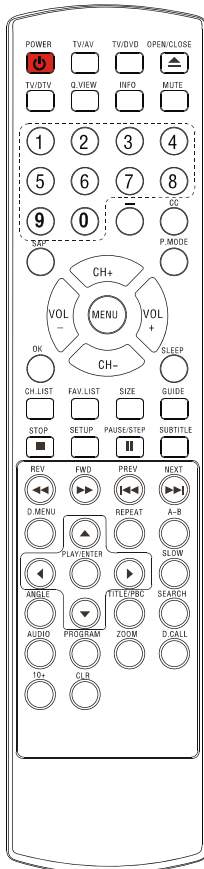

Configuración manual de la hora

Para utilizar el temporizador de encendido/apagado, debe configurar Manualmente la hora.

EJEMPLO: Configuración de la hora "8:30 AM"
PARA CONFIGURAR LA HORA

1 Presione **MENU**. Aparecerá la pantalla con el menú principal.

2 Presione el botón **VOL+/-** para seleccionar la opción **HORA**, luego presione el botón **CH-** para entrar al submenú.

HORA ← →	
HORA	--:-- AM
ENCENDER	--:-- AM
APAGAR	--:-- AM
HORARIO VERANO	ENC
ZONA	ALASKA

3 Presione el botón **CH+/-** para seleccionar HORA, luego presione el botón **CH+/-** para seleccionar "--:--", "AM"; presione el botón **VOL+/-** para configurar el valor AM o PM.

4 Presione **MENU** hasta que el menú desaparezca.

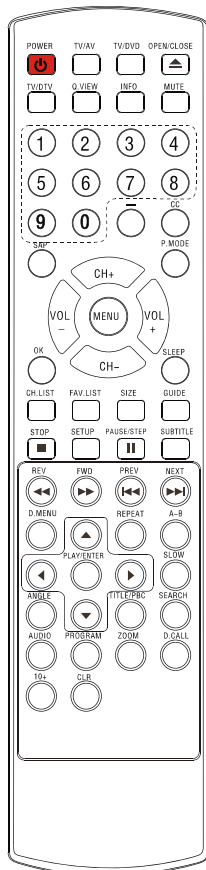

NOTA:

● Después de un corte del suministro de energía o después de que se desconecta la energía, se pierde la hora configurada. En tal caso, vuelva a configurar la hora.

Configuración del temporizador de encendido/apagado

Esta función le permite que el televisor se encienda o se apague automáticamente a una hora predeterminada. Si programa el temporizador de encendido/apagado, el televisor se encenderá o se apagará a la hora que predeterminó.

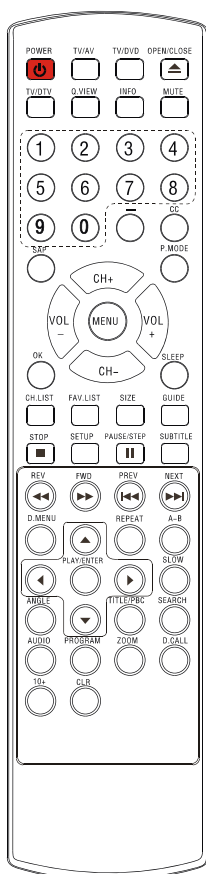

CONFIGURACIÓN PARA ENCENDIDO DEL TEMPORIZADOR

1 Presione **MENU**. Aparecerá la pantalla con el menú principal.

2 Presione el botón **VOL+/-** para seleccionar la opción **HORA**, luego presione el botón **CH-** para entrar al submenú.

HORA	
HORA	--:-- AM
ENCENDER	--:-- AM
APAGAR	--:-- AM
HORARIO VERANO	ENC
ZONA	ALASKA

3 Presione el botón **CH+/-** para seleccionar **HORA de APAGAR**, luego presione el botón **CH+/-** para seleccionar "--:--", "AM"; presione el botón **VOL+/-** para configurar la hora.

4 Presione **MENU** hasta que el menú desaparezca.

CONFIGURACIÓN PARA APAGADO DEL TEMPORIZADOR

1 Presione **MENU**. Aparecerá la pantalla con el menú principal.

2 Presione el botón **VOL+/-** para seleccionar la opción **HORA**, luego presione el botón **CH-** para entrar al submenú.

HORA	
HORA	--:-- AM
ENCENDER	--:-- AM
APAGAR	--:-- AM
HORARIO VERANO	ENC
ZONA	ALASKA

3 Presione el botón **CH+/-** para seleccionar **HORA de ENCENDER**, luego presione el botón **CH+/-** para seleccionar "--:--", "AM"; presione el botón **VOL+/-** para fijar el valor.

4 Presione **MENU** hasta que el menú desaparezca.

Menú Función

CONFIGURACIÓN DEL SUBTITULADO EN NTSC

Esto le permite configurar la manera en que elije visualizar el subtítulo.

1. Presione el botón MENU y luego utilice el botón VOL +/- para seleccionar el menú FUNCIÓN.

2. Presione el botón CH- para entrar, luego presione el botón CH+/- para seleccionar **NTSC TÍTULO**.

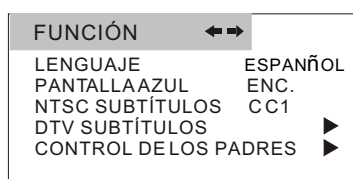

3. Luego use el botón VOL +/- para seleccionar subtulado: APAGADO, C1, C2, SUBTITULADO SIN SONIDO, TEXTO1, TEXTO2.

También puede presionar el botón CC (subtítulos ocultos) del control remoto para seleccionar el modo de subtulado que desea.

4. Cuando esté satisfecho con su elección, presione el botón MENU para volver al menú anterior.

SUBTITULADO

Se utiliza para referirse a las palabras que se reproducen en la parte inferior de la pantalla del televisor; por lo general, se trata de la parte de audio del programa que se proporciona para los discapacitados auditivos.

TEXTO

Término para designar las palabras que aparecen en un marco negro grande y cubren casi toda la pantalla, por lo general son los mensajes que proporciona la emisora.

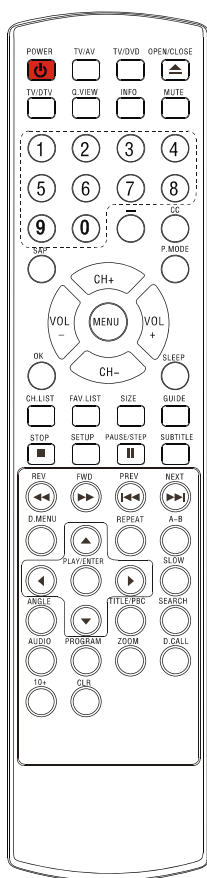

Menú Función

Puede configurarse una limitación de la edad para prohibir a los niños ver y oír escenas violentas o imágenes para adultos, etc. El televisor se remite a "CLASIFICACIÓN PARA TELEVISIÓN" y "CLASIFICACIÓN DE PELÍCULAS". Para utilizar la función de control infantil, debe registrar un código.

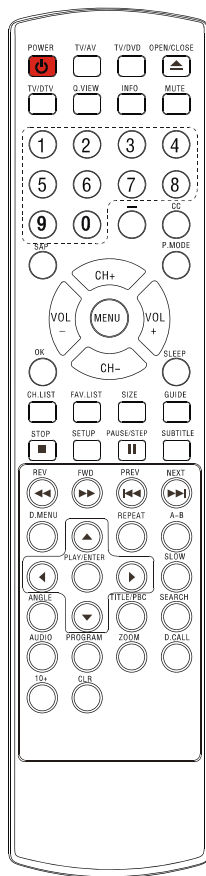

PARA REGISTRAR UN CÓDIGO

1 Presione **MENU**. Aparecerá la pantalla con el menú principal.

2 Presione el botón **VOL+/-** para seleccionar la opción **FUNCIÓN**, luego presione el botón **CH-** para entrar al submenú.

3 Presione el botón **CH+** para seleccionar la opción **SEGUR.DEL PADRES**, luego presione el botón **VOL+** para entrar al submenú.

4 Introduzca el código (de 4 dígitos) utilizando los botones con los números (0-9). El televisor se configura con el código inicial 0000.

5 Después de introducir el código correctamente, presione **CH+/-** para seleccionar el elemento deseado.

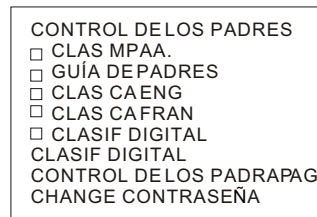
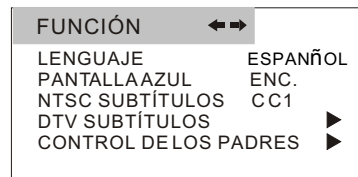

NOTAS:

Si olvida el código, no podrá configurar el Control infantil. Para evitar olvidarse el código, escríbalo y guárdelo en un lugar seguro.

Menú Función

PARA CAMBIAR EL CÓDIGO

1 Presione **MENU**. Aparecerá la pantalla con el menú principal.

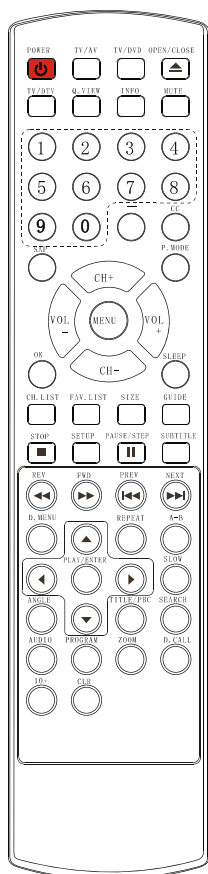

2 Presione el botón **VOL+/-** para seleccionar la opción **FUNCIÓN**, luego presione el botón **CH-** para entrar al submenú.

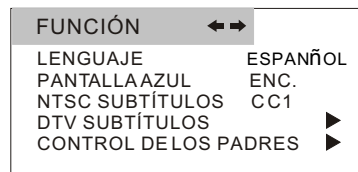

3 Presione el botón **CH+** para seleccionar la opción **SEGUR. DEL PADRES**, luego presione el botón **VOL+** para entrar al submenú.



4 Introduzca el código (de 4 dígitos) utilizando los botones con los números (0-9).

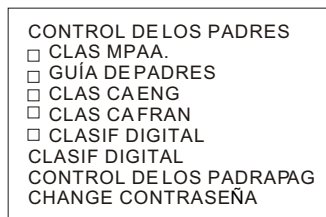

5 Presione **CH+** para seleccionar **CAMBIO DE CÓDIGO**, luego presione **VOL+** para entrar al submenú.

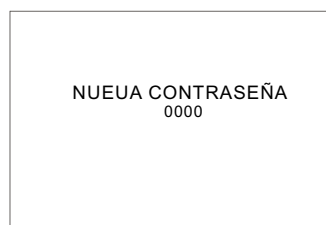

6 Introduzca el código nuevo utilizando los botones con los números (0-9).

7 Introduzca nuevamente el código nuevo.

8 Presione **MENU** hasta que el menú desaparezca.

NOTAS:

Si olvida el código, no podrá configurar el Control infantil. Para evitar olvidarse el código, escríbalo y guárdelo en un lugar seguro.

Menú Función

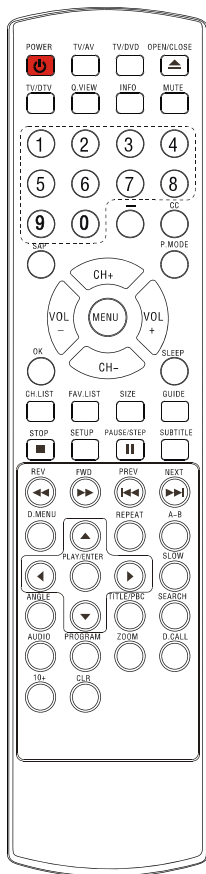

PARA ENCENDER O APAGAR EL CONTROL INFANTIL

1 Entre al menú **CONTROL INFANTIL**.

2 Presione el botón **CH+/-** para seleccionar **SEGUR.DEL PADRES**, luego presione **VOL+/-** para seleccionar **Encendido o Apagado**.

CONTROL DE LOS PADRES

- CLAS MPAA.
- GUÍA DE PADRES
- CLAS CAENG
- CLAS CAFRAN
- CLASIF DIGITAL
- CLASIF DIGITAL
- CONTROL DE LOS PADRAPAG
- CHANGE CONTRASEÑA

3 Cuando esté satisfecho con su elección, presione el botón **MENU (MENÚ)** para volver al menú anterior.

PARA CONFIGURAR LA GUÍA PARA PADRES

1 Entre al menú **CONTROL INFANTIL**.

2 Presione el botón **CH+/-** para seleccionar la opción **GUÍA DE PADRES**, luego presione el botón **VOL+/-** para entrar al submenú.

CONTROL DE LOS PADRES

- CLAS MPAA.
- GUÍA DE PADRES
- CLAS CAENG
- CLAS CAFRAN
- CLASIF DIGITAL
- CLASIF DIGITAL
- CONTROL DE LOS PADRAPAG
- CHANGE CONTRASEÑA

3 Presione los botones **CH+/- /VOL+/-** para elegir las clasificaciones deseadas.

4 Cuando esté satisfecho con su elección, presione el botón **MENU** para volver al menú anterior.

PARENTAL GUIDE

	ALL	FV	D	L	S	V
NONE	<input type="checkbox"/>					
TV-Y	<input type="checkbox"/>					
TV-Y7	<input type="checkbox"/>					
TV-G	<input type="checkbox"/>	<input type="checkbox"/>				
TV-PG	<input type="checkbox"/>		<input type="checkbox"/>	<input type="checkbox"/>	<input type="checkbox"/>	<input type="checkbox"/>
TV-14	<input type="checkbox"/>		<input type="checkbox"/>	<input type="checkbox"/>	<input type="checkbox"/>	<input type="checkbox"/>
TV-MA	<input type="checkbox"/>		<input type="checkbox"/>	<input type="checkbox"/>	<input type="checkbox"/>	<input type="checkbox"/>

Clasificación de programas de televisión incluyendo las películas hechas para televisión:

- TV-Y (Todos los niños)
- TV-Y7 (Niños mayores de 7 años)
- TV-G (Audiencia general)
- TV-PG (Se recomienda el acompañamiento de un adulto)
- TV-14 (Advertencia importante para los padres)
- TV-MA (Audiencia adulta solamente)

Cómo utilizar el televisor cuando se ha activado el Control infantil.

Cuando se recibe el programa que se aplica a la configuración Control infantil, introduzca el código. Cuando se introduce el código correctamente, se suspende la protección de forma temporal.

NOTA:

La función de Control infantil se activa sólo con los programas y las cintas que son compatibles con la clasificación.

Clasificación de la televisión para los niños:

- ALL (Todas las edades) (se aplica a TV-Y, TV-Y7)
- FV (Violencia fantástica) (se aplica a TV-Y7)

Clasificación de la televisión en general

- ALL (Todas las edades) (se aplica a TV-G, TV-PG, TV-14, TV-MA)
- D (Diálogo, diálogo sexual) (se aplica a TV-PG, TV-14)
- L (Lenguaje, lenguaje adulto) (se aplica a TV-PG, TV-14, TV-MA)
- S (Sexo, situaciones sexuales) (se aplica a TV-PG, TV-14, TV-MA)
- V (Violencia) (se aplica a TV-PG, TV-14, TV-MA)

Menú Función

CÓMO CONFIGURAR LA CLASIFICACIÓN MPAA

1 Entre al menú **CONTROL INFANTIL**.

2 Presione el botón **CH+/-** para seleccionar **CLASIFICACIÓN MPAA**, luego presione el botón **VOL+** para entrar al submenú.

CONTROL DE LOS PADRES
 CLAS MPAA.
 GUÍA DE PADRES
 CLAS CAENG
 CLAS CAFRAN
 CLASIF DIGITAL
CLASIF DIGITAL
CONTROL DE LOS PADRAPAG
CHANGE CONTRASEÑA

3 Presione el botón **CH+/-** para seleccionar la clasificación deseada.

Clasificación de películas previamente emitidas en cines:

Clasificación de películas
■ NR (Permite todos los programas)
■ G (Audiencia general)
■ PG (Se recomienda el acompañamiento de un adulto)
■ PG-13 (Advertencia importante para los padres)
■ R (Restringida)
■ NC-17 (Prohibida para menores de 17)
■ X (Sólo para adultos)

CLAS.MPAA
 N/A
 G
 PG
 PG-13
 R
 NC-17
 X

Si configura PG-13, están disponibles las películas G y PG; las películas PG-13, R, NC-17 y X estarán bloqueadas.

4 Presione el botón **VOL+/-** para seleccionar borrar o v.

5 Presione **MENU** hasta que el menú desaparezca.

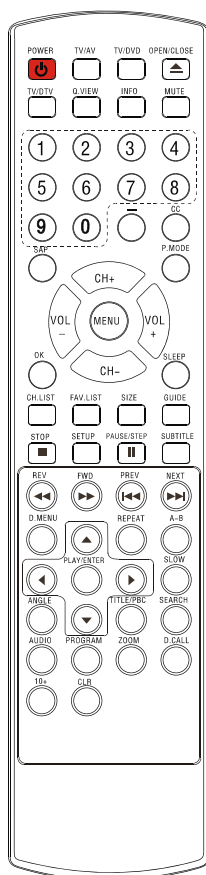

Subtítulos ocultos

¿QUÉ SON LOS SUBTÍTULOS OCULTOS (CC, en inglés)?

Este televisor tiene la capacidad de decodificar y mostrar programas de televisión con subtítulos ocultos. Con los subtítulos ocultos, se muestra texto en la pantalla para los televidentes con discapacidades auditivas, o se traduce y muestra el texto en otro idioma.

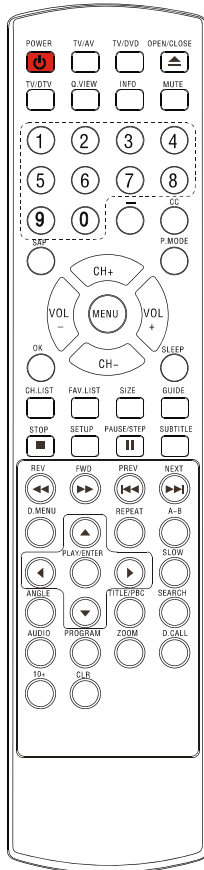

Subtítulos: Este modo de subtítulos ocultos muestra el texto en la pantalla en inglés o en otro idioma (según la configuración de los subtítulos ocultos).

Por lo general, los subtítulos ocultos en inglés se transmiten en los subtítulos CC 2.

Texto: El modo de subtítulos ocultos de texto por lo general llena la pantalla con los horarios de programación u otra información. Después de seleccionar un modo de subtítulos ocultos, éste seguirá en efecto hasta que se lo cambie, aunque se cambie de canal. Si se pierde la señal de los subtítulos a causa de las publicidades o una interrupción de la señal, volverán a aparecer los subtítulos cuando se reciba nuevamente la señal. Si se cambian los canales, los subtítulos se retrasarán aproximadamente 10 segundos. Los subtítulos aparecen en lugares de la pantalla donde interfieran menos con la imagen, por lo general en la parte inferior de la pantalla. Los programas de noticias por lo general cuentan con subtítulos de tres líneas que se desplazan por la pantalla. La mayoría de los demás programas proporcionan subtítulos de dos o tres líneas ubicados cerca del personaje que habla, así el televidente puede seguir el diálogo. Las palabras en cursiva o subrayadas se utilizan para los títulos, las palabras en idiomas extranjeros o las palabras que requieren énfasis. Las palabras cantadas por lo general aparecen entre notas musicales. Para conocer la emisión con subtítulos ocultos de programas de televisión, busque en la GUÍA DE TELEVISIÓN el símbolo de los subtítulos ocultos (CC).

NOTAS:

Cuando seleccione los subtítulos ocultos, el subtítulo tendrá un retraso de aproximadamente 10 segundos.

Si no se recibe señal de subtítulos, no aparecerán los subtítulos, pero el televisor seguirá en el modo subtítulos.

Durante la reproducción de los subtítulos ocultos, pueden aparecer ocasionalmente palabras mal escritas o caracteres inusuales. Esto es normal para el subtítulo oculto, especialmente con los programas en vivo. Esto sucede porque durante los programas en vivo, los subtítulos también se introducen en vivo. Estas transmisiones no dan tiempo a la edición.

Cuando se muestran los subtítulos, las representaciones en pantalla, como por ejemplo el volumen y el modo sin sonido pueden estar ocultas. Si aparece la representación en pantalla, desaparecen los subtítulos ocultos, cuando desaparece la representación en pantalla, los subtítulos ocultos aparecen nuevamente.

Algunos sistemas de cable y sistemas de protección contra copias pueden interferir con la señal de subtítulos ocultos.

Si utiliza una antena interior o si la recepción del televisor es deficiente, el decodificador de subtítulos ocultos puede no aparecer o puede aparecer con caracteres extraños o palabras mal escritas. En tal caso, ajuste la antena para que la recepción sea mejor o utilice una antena

Menú de configuración de DTV

CONFIGURACIÓN DEL MODO DE SUBTÍTULOS OCULTOS En modo DTV

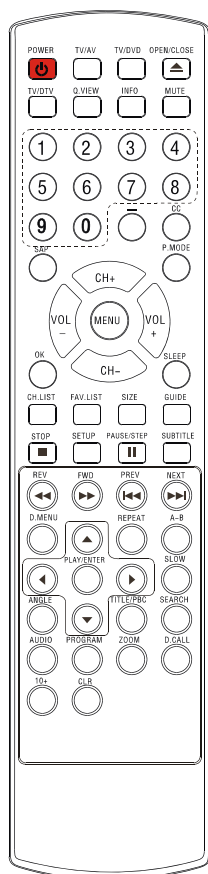

1 Presione **MENU**. Aparecerá la pantalla con el menú principal.

2 Presione el botón **VOL+/-** para seleccionar DTV SETUP luego presione **CH-** para entrar al submenú.

3 Presione el botón **CH+/-** para seleccionar **DTV CC**.

4 Presione el botón **VOL+** y luego presione el botón **CH+/-** para seleccionar el **MODO DEL SUBTÍTULO**.

5 Presione el botón **VOL+** y luego presione el botón **VOL+/-** para seleccionar subtítulos ocultos "Apagados" o "Encendidos".

Durante la configuración, la opción **DTV CC** (Subtítulos ocultos en DTV) estará disponible.

6 Presione el botón **CH+/-** para seleccionar **DTV CC** y presione **VOL+/-** para configurar el servicio deseado.

FUNCIÓN		← →
LENGUAJE	ESPAÑOL	
PANTALLA AZUL	ENC.	
NTSC SUBTÍTULOS	CC1	
DTV SUBTÍTULOS		▶
CONTROL DE LOS PADRES		▶

DTV SUBTÍTULO	
SUBTÍTULO	APAG
ESTILO	AUTO
TAMAÑO	AUTO
COLOR DE TEXTO	AUTO
OPACIDAD DE TEXTO	AUTO
COLOR DE FONDO	AUTO
OPACIDAD FONDO	AUTO
TIPO DE BORDE	AUTO
COLOR DE BORDES	AUTO
RE INICIAR	AUTO

CONFIGURACIÓN DE DTV CC (SUBTÍTULOS OCULTOS EN DTV)

Esto le permite configurar la manera en que elige visualizar el subtítulo digital. Seleccione uno de los canales de servicio digital que pone a disposición el proveedor de subtítulos.

Existen 6 servicios estándar. El servicio 1 se denomina Servicio de Subtitulado Primario. Este servicio contiene los subtítulos palabra por palabra, o casi, del idioma original que se habla en el audio que acompaña al programa.

El servicio 2 se denomina Servicio de Subtitulado Secundario.

Este servicio contiene subtítulos en un segundo idioma, que son la traducción de un subtítulo en el Servicio de Subtitulado primario.

Los demás subcanales de servicio no están asignados previamente. La utilización de los canales de servicio restantes depende de la discreción del proveedor.

Menú de configuración de DTV

CONFIGURACIÓN DEL MODO DE USUARIO CON SUBTÍTULOS OCULTOS (CC)

1 Presione **MENU**. Aparecerá la pantalla con el menú principal.

2 Presione el botón **VOL+/-** para seleccionar **CONFIGURACIÓN DE DTV** luego presione **CH-** para entrar al submenú.

3 Presione el botón **CH+/-** para seleccionar **DTV CC** (Subtítulos ocultos en DTV).

DTV SUBTÍTULO	
SUBTÍTULO	APAG
ESTILO	AUTO
TAMAÑO	AUTO
COLOR DE TEXTO	AUTO
OPACIDAD DE TEXTO	AUTO
COLOR DE FONDO	AUTO
OPACIDAD DOUNDO	AUTO
TIPO DE BORDE	AUTO
COLOR DE BORDES	AUTO
RE INICIAR	AUTO

4 Presione el botón **VOL+** y luego presione el botón **CH+/-** para seleccionar **CONFIGURACIÓN DEL USUARIO**.

5 Presione el botón **VOL+/-** para configurar "EMISIÓN" o "PERSONAL".

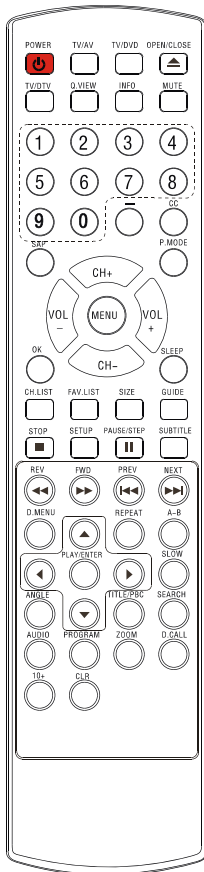

Menú de configuración de DTV

CONFIGURACIÓN DEL ESTILO DE SUBTITULADO EN DTV (continuación)

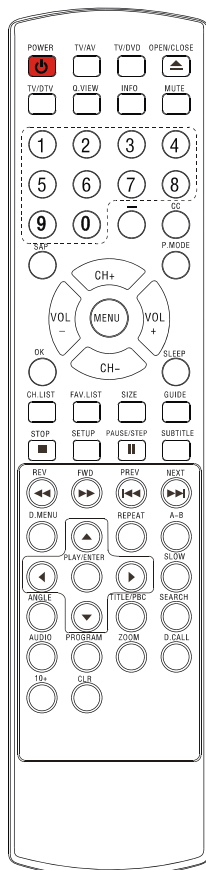

Estilo

Seleccione esta opción para elegir el estilo de la fuente de los subtítulos que aparecen en pantalla según sus preferencias.

Presione el botón **VOL+/-** para seleccionar **Estilo1, Estilo2, Estilo3, Estilo4, Estilo5, Estilo6, Estilo7, Estilo8.**

Tamaño

Seleccione esta opción para elegir la fuente de los subtítulos que aparecen en pantalla según sus preferencias.

Presione el botón **VOL+/-** para seleccionar **Pequeño, Normal o Grande.**

Color del texto

Seleccione esta opción para elegir el color del texto o la opacidad del cuadro con los subtítulos según sus preferencias. Seleccione un color y una de las opciones de opacidad.

Opacidad del texto: Especifique la opacidad del color del texto.

Color del fondo: Para seleccionar el color del fondo.

Opacidad del fondo: Especifique la opacidad del color del fondo.

Menú de configuración de DTV

CONFIGURACIÓN PARA EL AHORRO DE ENERGÍA

La hora para el ahorro de energía se fija automáticamente con señales emitidas especialmente. Este elemento del menú le permite desactivar la configuración automática de tiempo de ahorro de energía. Esto es útil si vive en una zona o estado donde no se aplica el ahorro de energía, pero recibe canales de otras áreas donde se emiten señales de ahorro de energía.

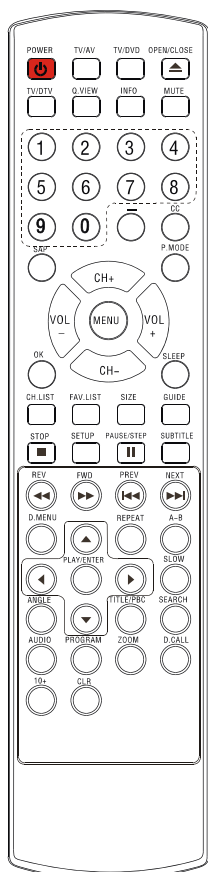

1 Presione **MENU**. Aparecerá la pantalla con el menú principal.

2 Presione el botón **VOL+/-** para seleccionar la opción HORA, luego presione el botón **CH-** para entrar.

HORA	← →
HORA	--:-- AM
ENCENDER	--:-- AM
APAGAR	--:-- AM
HORARIO VERANO	ENC
ZONA	ALASKA

3 Presione el botón **CH+/-** para seleccionar **AHORRO DE ENERGÍA**, luego presione el botón **VOL+/-** para seleccionar **ENCENDIDO** para la corrección automática del reloj para el ahorro de energía, basada en señales especialmente emitidas. Seleccione **Apagado** para deshabilitar la corrección automática del reloj basada en señales especialmente emitidas.

CONFIGURACIÓN DE LA ZONA HORARIA

Esta función le permite seleccionar la zona horaria en la que se encuentra. La información de hora emitida corregirá el reloj según su hora local.

1 Presione **MENU**. Aparecerá la pantalla con el menú principal.

2 Presione el botón **VOL+/-** para seleccionar la opción HORA, luego presione el botón **CH-** para entrar.

HORA	← →
HORA	--:-- AM
ENCENDER	--:-- AM
APAGAR	--:-- AM
HORARIO VERANO	ENC
ZONA	ALASKA

3 Presione el botón **CH +/-** para elegir la opción **ZONA HORARIA**.

4 Presione el botón **VOL+/-** para seleccionar la zona horaria del área donde vive: **NEWFOUNDLAND, ATLÁNTICO, ESTÁNDAR, CENTRAL, MONTAÑA, PACÍFICO, ALASKA, HAWAII, o SAMOA**

Otras funciones

GUÍA

- Activa algunas, aunque no todas, guías electrónicas de programas cuando las utilizan y transmiten algunos proveedores de estaciones de DTV. Sólo es compatible con la recepción de canales DTV.

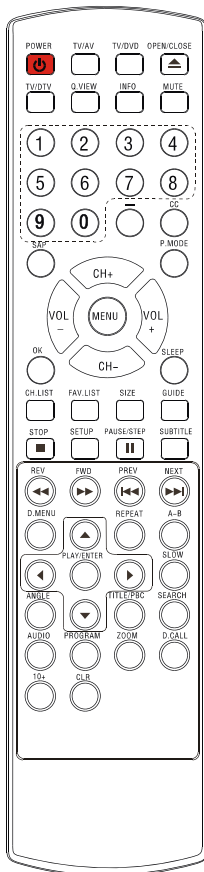

GUÍA	1/3 >>
03:00 ---04:00	
Imagen en movimiento	480i 4:3
04:00 ---05:00	
Imagen en movimiento	480i 4:3

1. Presione el botón **GUIDE (GUÍA)** para encender la guía.
2. Presione el botón **CH+/-** o **VOL+/-** para seleccionar el programa deseado, luego presione el botón **OK (Aceptar)** para que se muestre el programa seleccionado.
3. Presione el botón **GUIDE (GUÍA)** o **EXIT (SALIR)** nuevamente para apagar la guía y volver a la visualización de la televisión.

LISTA DE CANALES FAVORITOS

Usted puede crear su propia Lista de Favoritos. Utilice el botón **FAV.LIST (LISTA DE FAVORITOS)** del control remoto cuando un canal esté resaltado y entonces podrá agregar o borrar el canal de la Lista de Favoritos.

LISTA DE CANAL	
▶ 14.3 ATSC-3	
[TECLA ACEPTAR] AGREGAR CANAL ACTUAL A LA LISTA DE FAVORITOS	

Presione el botón **FAV.LIST** para abrir la lista de canales favoritos, presione el botón **CH+/-** para seleccionar el canal y presione el botón **OK (Aceptar)** para confirmar.

VISUALIZACIÓN RÁPIDA

Esta función le permite ir rápidamente al último programa que se miró.

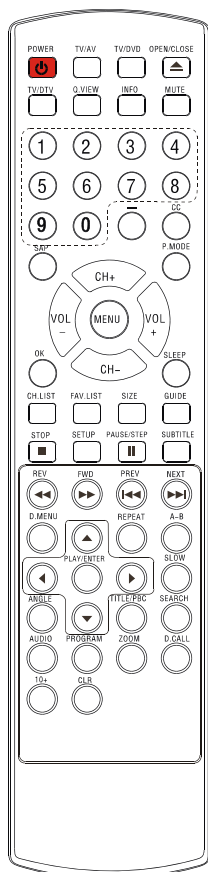

1 Por ejemplo, el número de canal que usó último es el 8 y el canal que está usando es el 18 (como se muestra en la figura).

18

2 Si desea volver al canal 8, que es el último programa que se miró, simplemente presione el botón Q.View (Visualización rápida).

8

3 Si desea volver al canal 18, presione el botón nuevamente. Con el uso de esta función, puede cambiar fácilmente del canal que está utilizando al canal que miró antes.

18

TEMPORIZADOR DE DESCONEXIÓN AUTOMÁTICA

Para configurar el televisor para que se apague después de una cantidad de tiempo prefijada, presione el botón SLEEP (DESCONEXIÓN AUTOMÁTICA) varias veces para seleccionar

la cantidad de minutos.

En primer lugar, aparece la opción APAGADO en la pantalla, seguida de las siguientes opciones para el temporizador de desconexión Automática:

DORMIR:APAG

(5 MIN, 10 MIN, 15 MIN, 30 MIN, 45 MIN, 60 MIN, 90 MIN, 120 MIN, 180 MIN, 240 MIN, APAGADO)

Para confirmar la configuración del temporizador de desconexión automática, presione SLEEP (DESCONEXIÓN AUTOMÁTICA). Se mostrará el tiempo restante durante unos pocos segundos. Para cancelar el temporizador de desconexión automática, presione SLEEP (DESCONEXIÓN AUTOMÁTICA) varias veces hasta que se apague.

MODO DE LA IMAGEN

Cada vez que presiona el botón P.MODE (MODO DE LA IMAGEN), se cambia el modo de calidad de la imagen deseado. Hay cuatro modos de imagen ("SUAVE", "ERTÁNDAR", "INTENSO", "PERSONALIZAR") que pueden seleccionarse de a uno.

SUAVE

Funciones del DVD

Reproducción básica

Preparativos

- Presione el botón TV/DVD del control remoto o del televisor para entrar al estado DVD.

Reproducción básica

1. Presione OPEN/CLOSE (ABRIR/CERRAR) para abrir la bandeja, coloque un disco en la bandeja.
 - Hay dos tamaños distintos de disco. Coloque el disco en la guía correcta de la bandeja para los discos. Si el disco queda fuera de la guía, se puede dañar el disco y provocar un mal funcionamiento del reproductor de DVD.
 - No coloque un disco que no se pueda reproducir en este reproductor de DVD.
2. Presione OPEN/CLOSE (ABRIR/CERRAR) para cerrar la bandeja para discos, comenzará automáticamente la reproducción.
 - Algunos discos no comienzan automáticamente. Presione PLAY/ENTER (REPRODUCIR/ACEPTAR) para que comience la reproducción del disco.
3. Algunos discos pueden comenzar la reproducción con un menú. Utilice los botones del cursor del control remoto para seleccionar las opciones del menú y presione PLAY/ENTER (REPRODUCIR/ACEPTAR) para comenzar. También puede presionar los botones numéricos para seleccionar una opción del menú directamente. Muchos DVD no permiten esto durante el comienzo.

Pausa en la reproducción

1. Presione PAUSE/STEP (PAUSA/AVANCE POR PASO) para hacer una pausa en la reproducción (imagen congelada). El sonido estará en el modo silencioso durante el modo imagen congelada.
2. Presione PLAY/ENTER (REPRODUCIR/ACEPTAR) para continuar con la reproducción normal.

Detener la reproducción

1. Presione el botón STOP (DETENER) ■ para detener un modo, la pantalla del televisor mostrará el logotipo del comienzo. Algunos discos, tales como los DVD y los CD de audio, pueden memorizar la ubicación donde se detuvo el funcionamiento.
2. Presione ENTER/PLAY (ACEPTAR/REPRODUCIR) para continuar con la reproducción desde la ubicación donde se detuvo la misma o desde el comienzo del disco.
3. Presione STOP (DETENER) dos veces para detener completamente.

Anterior y siguiente

Durante la reproducción, cuando se presiona la tecla PREV ◀(ANTERIOR), vuelve a comenzar el último capítulo, y cada vez que se vuelve a presionar se salta un capítulo para atrás hasta que se llega al comienzo del disco. Cada vez que se presiona la tecla NEXT ▶(SIGUIENTE) durante la reproducción se saltará del capítulo actual al siguiente.

Avance rápido y retroceso rápido

1. Presione ►► FWD (AVANCE RÁPIDO) para avanzar rápidamente por el disco. Cada vez que se presiona el botón FWD ►► (AVANCE RÁPIDO), la velocidad del retroceso rápido cambia.
2. Presione PLAY/ENTER (REPRODUCIR/ACEPTAR) para continuar con la reproducción normal.
3. Presione REV ◀◀ (Retroceso) para retroceder rápidamente por el disco. Cada vez que se presiona el botón REV ◀◀ (Retroceso), la velocidad del retroceso rápido cambia.
4. Presione PLAY/ENTER (REPRODUCIR/ACEPTAR) para continuar con la reproducción normal.

Reproducción con avance de a un cuadro

1. Cuando esté en pausa, presione PAUSE/STEP (PAUSA/AVANCE POR PASO) de forma continua para avanzar de a un paso al siguiente cuadro en el video.
2. Presione PLAY/ENTER (REPRODUCIR/ACEPTAR) para continuar con la reproducción normal.

Funciones del DVD (continuación)

REPRODUCCIÓN AVANZADA

NOTA IMPORTANTE:

Todas las funciones descritas son para discos de DVD. Si reproduce otros formatos de discos, el funcionamiento y la representación en pantalla serán diferentes.

SUBTÍTULOS

Presione "SUBTITLE" (SUBTÍTULO), la pantalla mostrará "SUBTÍTULO 01/XX XXXXX". "01" indica el número ordinal de este idioma; "XX" indica la cantidad total de idiomas; "XXXXXX" indica el idioma del país (la cantidad de idiomas depende del disco). Con esta función se puede seleccionar que se desplieguen hasta 32 idiomas en la pantalla.

REPETIR

Presione "REPEAT" (REPETIR) y en la pantalla aparecerá Repetir capítulo. La segunda vez que se presione, aparecerá Repetir título, la tercera vez aparecerá Repetir todo, la cuarta vez se cancelará esta función.

A-B

Presione "A-B" para determinar el punto de comienzo, presione el botón nuevamente para fijar el punto final y completar la configuración. Se repetirá la sección seleccionada de A a B. La tercera vez que se presiona el botón se cancelará la función.

ÁNGULO

Cuando disfrute de espectáculos deportivos, conciertos o teatro, presione esta tecla para mirar las mismas acciones desde distintos ángulos. (Válido para los discos que cuentan con esta función. Cuando se utiliza un disco grabado desde múltiples ángulos, puede ver la escena desde distintos ángulos, por ejemplo, de adelante, del costado, la vista completa y la escena exterior).

MENÚ DEL DISCO

Presione esta tecla para que se despliegue el menú base, seleccione los elementos según sus preferencias. (Esta función no puede utilizarse en un DVD con un menú multicapas).

INFORMACIÓN DEL DISCO

Cuando se presiona esta tecla se recorre Title Elapsed" (Títulos que pasaron), "Title Remain" (Títulos que faltan), "Chapter Elapsed" (Capítulos que pasaron), "Chapter Remain" (Capítulos que faltan) y "Display Off" (Apagar la representación).

PROGRAMA

Mientras se reproducen discos, presione "PROGRAM" (PROGRAMA) para entrar al modo programa. Presione los botones numéricos para seleccionar el número de programa que desea. Cuando termine, mueva el cursor hasta seleccionar "COMENZAR". De esta manera, comenzará la reproducción del programa.

EXPLORACIÓN

Presione "SEARCH" (EXPLORACIÓN) una vez para que se despliegue el menú de exploración. Presione el botón nuevamente para seleccionar. Presione los botones con los números de programa para entrar el elemento que necesita. Presione PLAY/ENTER (REPRODUCIR/ACEPTAR) para confirmar.

CÁMARA LENTA

Presione SLOW (CÁMARA LENTA) para reproducir un disco en cámara lenta. Cada vez que se presiona el botón SLOW (CÁMARA LENTA), cambia la velocidad de la cámara lenta. Presione PLAY/ENTER (REPRODUCIR/ACEPTAR) para continuar con la reproducción normal.

Nota: Esta función no puede utilizarse con los CD ni con MP3.

TÍTULO/CONTROL DE LA REPRODUCCIÓN

Con algunos discos DVD, cuando se presiona esta tecla se muestra el menú de títulos. Puede utilizar entonces los botones numéricos para seleccionar el elemento que desee.

AUDIO

Cuando se presiona esta tecla se puede cambiar el modo del audio, por ejemplo: Audio 1/2: AC 3 2 CH (canal) English (inglés) Audio 2/2: AC 3 5,1 CH (canal) English (inglés)

Presione este botón para recorrer Mono izquierdo, Mono derecho, Mono mezclado y Estéreo.

Nota: Cuando presiona este botón de forma continua, debe haber un intervalo de más de 3 segundos.

Funciones especiales de reproducción

REPRODUCCIÓN DE DISCOS JPEG

Cuando se introduce un disco que contiene archivos de imágenes JPEG estándar en el reproductor, se despliega automáticamente un menú de navegación. Utilice los botones del cursor hacia arriba y hacia abajo para seleccionar un archivo, luego presione PLAY/ENTER (REPRODUCIR/ACEPTAR). Comenzarán a mostrarse las diapositivas.

Presione ANTERIOR o SIGUIENTE para moverse entre imágenes. Presione la pausa para detenerse en la imagen actual. Presione PLAY/ENTER (REPRODUCIR/ACEPTAR) para continuar con la reproducción normal.

Un disco JPEG contiene información de imágenes en formato JPEG (.jpg) que puede decodificarse con un software de micro-computadoras y mostrarse con la interfaz de salida de video o en la pantalla de televisión.

Esta función tiene muchas aplicaciones. Por ejemplo, uno puede guardar archivos de un escáner o cámara digital en formato JPEG, grabarlos en un disco CD-R y mostrárselos a la audiencia con este reproductor.

El formato JPEG es un método conveniente de almacenar imágenes en una cantidad pequeña de espacio de memoria, y es ideal para archivar información.

REPRODUCCIÓN DE MP3

Cuando reproduzca un disco MP3, aparecerá automáticamente un menú de navegación. En el menú, utilice los botones del cursor hacia arriba o hacia abajo para elegir la carpeta, luego presione PLAY/ENTER (REPRODUCIR/ACEPTAR) para entrar a la carpeta. Utilice los botones del cursor hacia arriba y hacia abajo para seleccionar el archivo, luego presione PLAY/ENTER (REPRODUCIR/ACEPTAR). Al presionar el botón del cursor hacia la izquierda, pasará a la pantalla o al menú anteriores.

FUNCIÓN DE PROTECTOR DE PANTALLA

Esta unidad emplea un modo de protector de pantalla para ayudar a proteger el tubo durante las imágenes de video estáticas. Esta función puede apagarse en la PÁGINA DE CONFIGURACIÓN GENERAL.

Configuración del sistema del DVD

Configuración del sistema del DVD

Proceso de configuración general

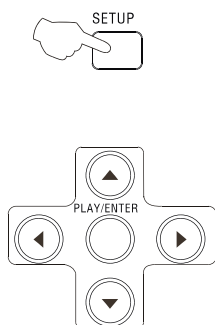

1. Presione el botón SETUP (CONFIGURACIÓN), aparecerá entonces la Página de configuración general, Página de preferencias.

..General Setup Page..		
TV Display	LB	4 : 3:Ps
Angle Mark	On	4 : 3:Lb
OSD Lang	ENG	16 9
Caption	On	
Screen Saver	Off	

2. Presione ▲ o ▼ para seleccionar el elemento, luego presione ► para entrar al submenú.

3. Presione ▲ o ▼ para seleccionar, luego presione PLAY/ENTER (REPRODUCIR/ACEPTAR) para confirmar.

..Preference Page..	
Parental	1 Kid Saf
Password	2 G
Default	3 Pg
	4 Pg 13
	5 Pgr
	6 R
	7 Nc17
	8 Adult

4. Presione EXIT (SALIR) o SETUP (CONFIGURACIÓN) varias veces para salir de los menús de configuración.

Página de configuración general

DESCRIPCIÓN DE LA PROPORCIÓN DE ASPECTO

Cuando se utiliza el DVD con el televisor interno, seleccione 4: 3/LB (formato buzón).

La siguiente información se aplica solamente cuando la salida de DVD se conecta a un televisor externo.

..General Setup Page..		
TV Display	LB	4 : 3:Ps
Angle Mark	On	4 : 3:Lb
OSD Lang	ENG	16 9
Caption	On	
Screen Saver	Off	

- **4:3/PS (PS = Panorámica y Exploración)**

Puede seleccionar esa opción si tiene un televisor con proporción de aspecto normal (4:3), aunque es más usual elegir NORMAL/LB (formato buzón). En el modo PS, el material para formato de pantalla ancha se adaptará a la pantalla, pero se cortarán los bordes extremos de la izquierda y la derecha de la imagen de película original. Para que esta función pueda actuar, el disco debe estar especialmente codificado. Dichos discos no son comunes.

- **4:3/LB (LB = Formato buzón)**

Puede seleccionar este elemento si tiene un televisor con proporción de aspecto normal (4:3). El material con formato de pantalla ancha se mostrará en la forma pura sin alteraciones, lo que permitirá que el área de imagen completa de la película original se pueda ver sin que se corte ningún costado. Aparecerán barras negras sobre la imagen y debajo de ella.

- **16:9**

Puede seleccionar este elemento si tiene un televisor con pantalla ancha (16:9). Aún pueden aparecer barras negras sobre la imagen y debajo de ella, aunque utilice un televisor con pantalla ancha. Esto se debe a que algunos directores de películas prefieren utilizar proporciones de aspecto con pantalla ultra ancha, por ejemplo, 2.35:1. Esto por lo general estará indicado en el paquete del DVD.

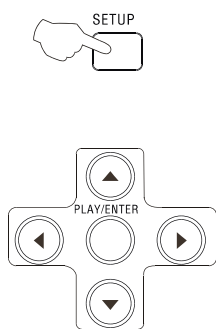

Configuración del sistema del DVD (continuación)

Configuración del sistema del DVD

Página de configuración general

FUNCIÓN MULTIÁNGULO: Los usuarios pueden seleccionar un ángulo de cámara específico cuando se reproduce un DVD que ofrece varios ángulos. Este elemento le permite configurar la Función multiángulo como Encendida o Apagada.

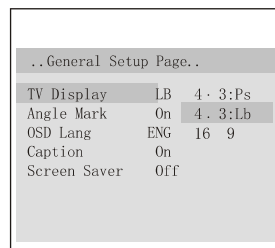

Idioma de Representación en pantalla (OSD): Los usuarios pueden elegir el idioma de representación en pantalla.

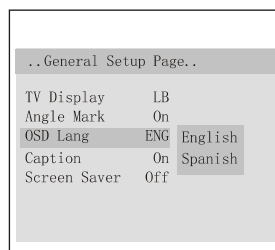

SUBTÍTULOS: Esta función le permite mostrar u ocultar los subtítulos.

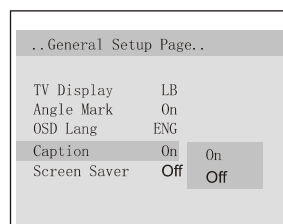

PROTECTOR DE PANTALLA: Si el protector de pantalla está encendido, aparecerá una imagen animada en la pantalla de DVD siempre que el reproductor de DVD esté inactivo durante más de 3 minutos.

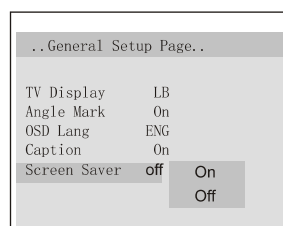

Configuración del sistema del DVD (continuación)

Configuración del sistema del DVD

Página de preferencias

La Página de preferencias sólo está disponible cuando no hay disco en el reproductor. Estas configuraciones se aplican de forma consistente a todos los discos que se introducen y reproducen.

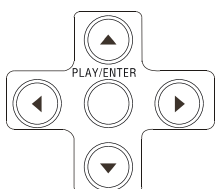
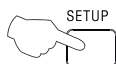

CONTROL INFANTIL: La función control infantil funciona junto con las distintas clases de censura asignadas a los DVD. Estas clases ayudan a controlar los tipos de DVD que la familia mira. Existen hasta 8 clases de censura para los DVD.

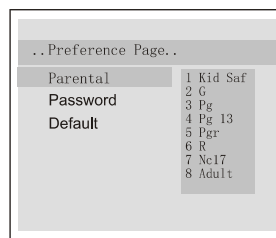

Nota:

- 1 Para cambiar esta configuración, debe introducir su código. (El código inicial es 0000)
- 2 Cuando se configura como APAGADO, se pueden ver todos los discos.

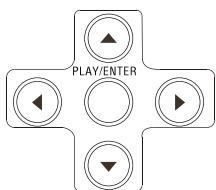

CAMBIO DE CÓDIGO:

Puede cambiar el código introduciendo 4 dígitos. Debe confirmar los 4 dígitos para que pueda aceptarse el nuevo código.

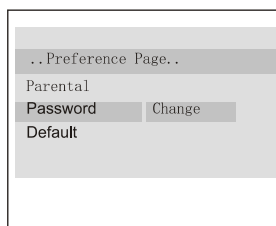

NOTA: Si olvida su código o se configura accidentalmente un código, introduzca 2881 como código. Esto le permitirá volver a tener el control.

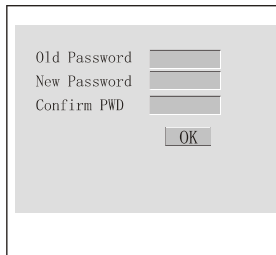

Configuración del sistema del DVD (continuación)

Configuración del sistema del DVD

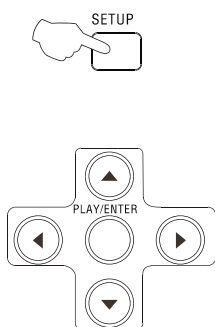

PREDETERMINADO: Reinicia todas las configuraciones (excepto el código y el estado del bloqueo infantil) de este reproductor de DVD con las configuraciones originales del fabricante. Presione ENTER (ACEPTAR) para realizar el reinicio de la configuración.

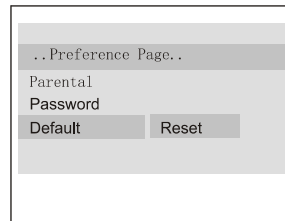

Nota:

Es posible que algunas funciones no estén disponibles, según el tipo de disco.

Discos aptos para reproducción

Pueden reproducirse los siguientes discos:

DISCOS	ETIQUETA	CONTENIDOS	DIMENSIÓN
VIDEO DVD		Audio +Video (imagen en movimiento)	12cm
			8cm
CD de audio		Audio	12cm
			8cm
HDCD		Audio	12cm
			8cm
MP3		Audio	12cm
			8cm
JPEG		Video (imagen)	12cm
			8cm
CD KODAK		Video (imagen)	12cm
			8cm
CD-R		Audio o Video (imagen en movimiento)	12cm
			8cm
CD-RW		Audio o Video (imagen en movimiento)	12cm
			8cm
CD+G		Audio (imagen)	12cm
			8cm

- No se pueden reproducir otros discos que no sean los que se enumeran en la tabla.
- No se pueden reproducir discos no estandarizados, aunque estén etiquetados como se indica en la tabla.
- El rendimiento de los discos CD-R o CD-RW depende de la manera en que se grabó el disco. En unos pocos casos, su rendimiento puede no ser consistente o incluso pueden no funcionar en absoluto.

Este reproductor de DVD fue diseñado y fabricado en conformidad con la Información de Administración de Región grabada en un disco DVD. Si el número de Región descrito en el disco DVD no corresponde al número de Región de este Reproductor de DVD, no se reproducirá el disco.

El número de Región de este reproductor de DVD es 1.



Protección de los discos y características del DVD

MANIPULACIÓN DE LOS DISCOS

- No toque el lado que sirve para la reproducción del disco.
- No pegue papel o cinta a los discos.



LIMPIEZA DE LOS DISCOS

- Las huellas de los dedos y el polvo en el disco provocan el deterioro de la imagen y el sonido. Limpie el disco desde el centro hacia fuera con un paño suave. Mantenga los discos siempre limpios.



- Si no puede limpiar el polvo con un paño suave, limpie el disco suavemente con un paño suave levemente humedecido y termine el procedimiento con un paño seco.

- No utilice ningún tipo de solvente, tales como diluyente, bencina, limpiadores disponibles comercialmente o aerosol antiestático, para los discos de vinilo. Pueden dañarlos.

GUARDADO DE LOS DISCOS

- No guarde los discos en lugares que reciban la luz directa del sol o cerca de una fuente de calor.
- No guarde los discos en un lugar húmedo y con polvo, como un baño o cerca de un humidificador.
- Guarde los discos verticalmente en una caja. Apilar o colocar objetos sobre los discos fuera de su caja puede provocar que se comben.

ESTRUCTURA DE LOS CONTENIDOS DEL DISCO

Por lo general, los discos DVD se dividen en títulos, y los títulos se subdividen en capítulos. Los CD de audio se dividen en pistas.

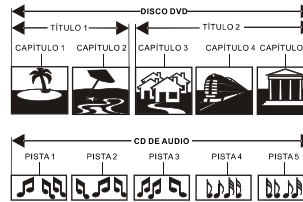

Cada título, capítulo o pista tiene asignado un número, que se denomina número del título, número del capítulo o número de la pista respectivamente. Puede haber discos que no tengan estos números.

	DVD				LD	SVCD	VCD	CD
Método de codificación	Digital/MPEG II				Analogico	Digital	Digital/MPEG	Digital
Capacidad	Lado simple capa simple 4.7G	Lado doble capa simple 8.5G	Lado simple capa doble 9.4G	Lado doble capa doble 17G		650MB.	650MB.	650MB.
Tiempo de reproducción	133 minutos	242 minutos	266 minutos	484 minutos	Lado simple 60 minutos lado doble 120 minutos	45 minutos	74 minutos	74 minutos
Diámetro del disco	12cm./8cm.				30cm./20cm.	12cm.	12cm.	12cm./8cm.
Resolución horizontal	Más de 500 líneas				No más de 430 líneas	No más de 350 líneas	No más de 250 líneas	
Proporción de la imagen	Tipos múltiples				Un tipo	Un tipo	Un tipo	
Subtítulo	32 tipos				16 tipos como máximo	4 tipos		
Idioma	8 tipos				4 tipos como máximo	4 tipos como máximo		
Calidad del sonido	48KHz, 96KHz/ 6, 20, 24bits				44.1KHz/ 16bits	44.1KHz/ 16bits	44.1KHz/ 16bits	44.1KHz/ 16bits

Guía para la detección y solución de problemas

- Utilice la guía a continuación como una ayuda para ubicar las posibles fallas.

FALLA		CONTROL
IMAGEN	SONIDO	
 Imagen con lluvia	 Ruido	La dirección y la conexión de la antena
 Imagen doble o triple	 Normal	Esto se denomina "aparición de fantasmas" y puede minimizarse con una antena aérea y con cable y terminaciones de buena calidad. El cambio de la dirección de la antena también puede minimizar este efecto.
 Perturbaciones	 Ruido	Interferencia eléctrica que puede ser provocada por automóviles, motocicletas, lámparas fluorescentes y aislantes sucios sobre los cables de energía aéreos.
 Normal	 Sin sonido	Volumen Sin sonido
 Sin imagen	 Sin sonido	Asegúrese de que el suministro de energía esté conectado al equipo de televisión y que éste esté encendido. Asegúrese además de que el equipo de televisión no esté en el modo "Sólo escuchar" o que el brillo y el contraste no estén bajos.
 Sin color	 Volumen normal	Control de ajuste del color
 Distorsión	 Volumen normal o débil	Ajuste nuevamente el canal
 Manchas de color	 Volumen normal	La pureza del color es una falla que puede ser causada cuando se mueve el equipo de televisión, cuando se colocan imanes cerca de la pantalla de televisión o cuando se encienden o apagan electrodomésticos tales como aspiradoras cerca del televisor. Apague el televisor desde el interruptor principal durante 15 minutos. Cuando se encienda nuevamente el televisor, automáticamente se desmagnetizará la imagen. En casos graves, deje el televisor apagado toda la noche.

Nota:

1. Si no puede repararse la falla utilizando la guía anterior, consulte al centro de reparaciones autorizado más cercano.
2. El equipo de televisión sólo debe ser reparado por una persona de reparaciones calificada y registrada. No intente nunca quitar la cubierta posterior, ya que el equipo de televisión tiene niveles de voltaje peligrosos adentro que pueden ser fatales o provocar incendios.
3. El gabinete puede producir "chasquidos" ocasionales. Esto es normal y lo provocan los materiales del gabinete que se expanden con los cambios en la temperatura ambiente.

Especificaciones

- Las especificaciones que se detallan aquí son únicamente para referencia. Puede haber algunas diferencias por las mejoras en el producto entre la descripción y el

Modelo	TCR13-A	TCR20-A	TCF20-A
Sistema de color	ATSC		
Sistema de sonido	M		
Tubo de imagen	Tubo de imagen a color de 13"	Tubo de imagen a color de 20"	
Potencia de salida de sonido	2X2W (10%THD(distorsión armónica total))		
Requerimientos energéticos	CA (corriente alterna) 120 voltios 60Hz		
Consumo de energía	80 W	85 W	90 W
Accesorios	Control remoto X1 Manual del usuario X1 Pilas(AA) X2		

Modelo	Dimension (WDH)
TCR13-A	368 mm x 378mm x 371mm
TCR20-A	503 mm x 472 mm x 500mm
TCF20-A	503 mm x 472 mm x 500mm

NOTA

El diseño y las especificaciones están sujetos a cambios sin aviso previo.
Las dimensiones mencionadas en este manual son aproximadas.

Los logotipos registrados que aparecen en este manual, tales como los que aparecen en la página con los contenidos de los discos reproducibles, son los de los poseedores de la licencia y los poseedores de las marcas registradas asociadas. Se muestran únicamente con propósitos informativos y no indican contenido ni capacidad en el software ni en el hardware.

Los productos de marca Haier, cuando son enviados en su embalaje original, no deben tener mano de obra o materiales defectuosos, y Haier asume que, según sea su decisión, reparará el defecto o reemplazará el producto defectuoso con uno nuevo o un equivalente vuelto a fabricar sin gastos para el comprador por las piezas o la mano de obra, durante los períodos establecidos a continuación.

Esta garantía no se aplica a la apariencia del producto ni al exterior del mismo, que haya sido dañado, estropeado, alterado o modificado en el diseño o la construcción. No se aplica a los elementos adicionales excluidos establecidos a continuación.

Esta garantía comienza el día de la compra del artículo. Se le debe presentar al representante de reparaciones autorizado el recibo original de la compra antes de realizarse las reparaciones cubiertas por la garantía.

Esta garantía limitada descrita en el presente se suma a las garantías implícitas que puedan otorgarse a los compradores por ley. **TODAS LAS GARANTÍAS IMPLÍCITAS INCLUYENDO LAS GARANTÍAS DE COMERCIALIZACIÓN E IDONEIDAD PARA EL USO SE LIMITAN AL PERÍODO O A LOS PERÍODOS QUE SE CUENTAN A PARTIR DE LA FECHA DE COMPRA ESTABLECIDOS A CONTINUACIÓN.** Algunos estados no permiten limitaciones en cuanto a la duración de la garantía, de modo que las limitaciones mencionadas anteriormente pueden no aplicarse a su caso.

Ni el personal de ventas del vendedor ni ninguna otra persona está autorizada a otorgar garantías que no sean las descritas en el presente, ni a prolongar la duración de las garantías con posterioridad al período descrito en el presente en nombre de Haier.

Las garantías descritas en el presente serán las garantías únicas y exclusivas otorgadas por Haier y representarán el recurso único y exclusivo disponible al comprador. La corrección de defectos de la manera y por el tiempo descrito en el presente constituirá el cumplimiento completo de todas las obligaciones y responsabilidades de

Haier con el comprador en relación con el producto, y constituirá el resarcimiento completo de todos los reclamos, ya sean basados en contrato, negligencia, responsabilidad estricta u otros. En ningún caso será responsable Haier, de ninguna manera, por los daños o defectos en el producto que fueron provocados por reparaciones o intentos de reparaciones realizadas por personas que no sean un centro de reparaciones autorizado o vendedor. Tampoco será responsable Haier, de ninguna manera, por los daños fortuitos o económicos consecuentes, ni por los daños a los bienes. Algunos estados no permiten la exclusión de los daños consecuentes o fortuitos, de modo que la limitación anterior puede no aplicarse en su caso.

ESTA GARANTÍA LE CONCEDE DERECHOS LEGALES ESPECÍFICOS. TAMBIÉN PUEDE TENER OTROS DERECHOS, QUE VARIAN DE UN ESTADO A OTRO.

Período de garantía de este producto: 90 días para la mano de obra y un año para las piezas.

Elementos adicionales excluidos de la cobertura de la garantía: pilas no recargables. Lugares donde obtener servicio: Para conocer la ubicación del centro de reparaciones Haier más cercano o para obtener información impresa sobre productos, accesorios, suministros o asistencia al cliente, llame al 1-877-337-3639. Qué debe hacer para obtener servicio de reparaciones: envíe o lleve su producto a un proveedor o centro autorizado de reparaciones. Asegúrese de contar con el comprobante de compra. Si envía el producto, asegúrese de que esté cuidadosamente embalado.
Haier America
Nueva York, NY 10018

0090500177F
Ver.6.0

Free Manuals Download Website

<http://myh66.com>

<http://usermanuals.us>

<http://www.somanuals.com>

<http://www.4manuals.cc>

<http://www.manual-lib.com>

<http://www.404manual.com>

<http://www.luxmanual.com>

<http://aubethermostatmanual.com>

Golf course search by state

<http://golfingnear.com>

Email search by domain

<http://emailbydomain.com>

Auto manuals search

<http://auto.somanuals.com>

TV manuals search

<http://tv.somanuals.com>