

Hamilton Beach®

Air Purifier

Épurateur d'air

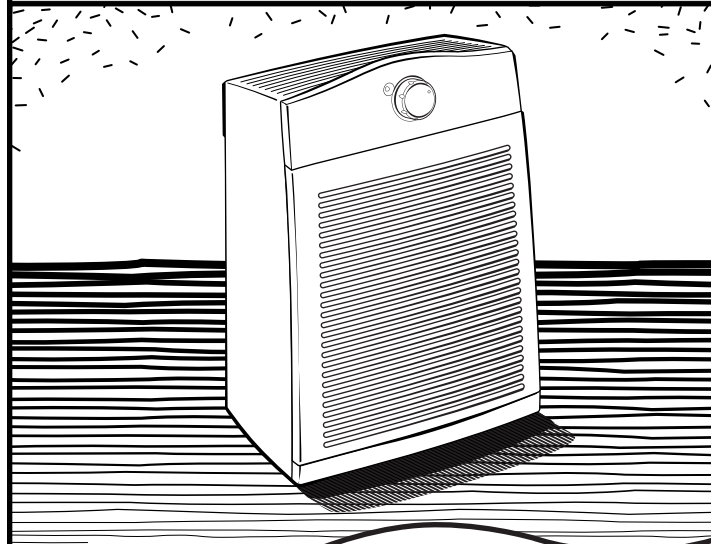

English 2
USA: 1-800-851-8900
Français 13
Canada : 1-800-267-2826

840115800

EN Parts and Features

1. Intake Grille
2. Carbon Pre-Filter
3. HEPA Filter
4. Filter Check Gauge
5. Control Panel
6. Outlet Grille

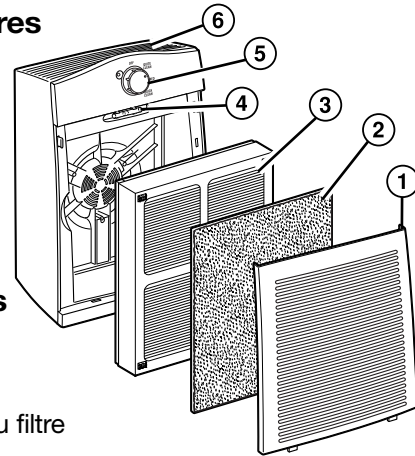
**FR Pièces et caractéristiques**

1. Grille d'entrée
2. Préfiltre à charbon
3. Filtre HEPA
4. Jauge de vérification du filtre
5. Tableau de commande
6. Grille de sortie

IMPORTANT SAFEGUARDS**READ AND SAVE THESE INSTRUCTIONS.**

In order to prevent the risk of fire, electric shock, personal injury or damage to property, follow these instructions carefully. When using electric appliances, basic safety precautions should be followed, including the following:

1. Read all instructions before using this air purifier. Save these instructions for reference.
2. Do not immerse this product in water or splash water on it. An electrical short may result in shock or fire.
3. Do not handle the plug with wet hands; electrical shock may occur, resulting in injury or death.
4. Never attempt to disassemble or alter the product in any way not instructed by this manual. Shock, fire, or bodily injury may occur. Contact Hamilton Beach at 1-800-851-8900 for assistance.

2

5. Do not operate this product in any greasy environment such as in the kitchen. This product is not intended to filter oil or grease from the air.
6. Do not operate this product near an open fire. It may ignite and cause fire, resulting in bodily injury or property damage.
7. Do not operate this product in a garage or other area with oil or chemicals such as solvents or insecticides.
8. Always unplug the power cord from the receptacle when the air purifier is not in use, before cleaning, replacing parts, or before moving to another location.
9. Do not insert foreign objects into the product for any reason. Bodily injury or property damage may occur.
10. Do not use this product outdoors. It is intended for indoor use only.
11. Do not operate this appliance without the outlet grille in place or if the outlet grille is broken or damaged.
12. This air purifier is equipped with a safety interlock switch that turns the unit off if the intake grill is removed. DO NOT attempt to defeat or override this safety feature.
13. **WARNING:** To reduce the risk of fire or electric shock, do not use this purifier with any solid-state speed control device.

SAVE THESE INSTRUCTIONS!
Consumer Safety Information**This appliance is intended for household use only.**

This appliance is equipped with a polarized plug. This type of plug has one blade wider than the other. The plug will fit into an electrical outlet only one way. This is a safety feature intended to help reduce the risk of electrical shock. If you are unable to insert the plug into the outlet, try reversing the plug. If the plug should still fail to fit, contact a qualified electrician to replace the obsolete outlet. Do not attempt to defeat the safety purpose of the polarized plug by modifying the plug in any way.

If a longer cord is necessary, an approved extension cord may be used. The electrical rating of the extension cord must be equal to or greater than the rating of the air purifier. Care must be taken to arrange the extension cord so that it will not drape over the countertop or tabletop where it can be pulled on by children or accidentally tripped over. Route the electrical or extension cord clear of furniture to prevent damage from pinching.

3

About Your Air Purifier

The air purifier functions as an air cleaner by helping to remove particulates and airborne bacteria from the air.

The air is cleaned in 2 stages:

1. A fan draws air through the intake grille on the front of the air purifier. Then it passes through the carbon pre-filter which traps large dust particles and reduces odors.
2. The white HEPA filter then removes particles as small as 0.3 microns from the air at 99.97% effectiveness.

To Order Replacement Parts

Replacement parts may be available where the air purifier was purchased or can be obtained directly from Hamilton Beach.

Purifier Model	Room Size* (sq. ft.)	Carbon Pre-Filter	HEPA Filter
04150	175 ft ²	04922	04912
04152	300 ft ²	04923	04913

* Each air purifier is designed to filter the room five times per hour at high speed. Factors such as room shape and ceiling height can affect this rate. It is normal that the air flow will be reduced as the filters become clogged. See "Checking the Filters" on page 9 for more information.

How to Assemble and Use

IMPORTANT: Your Hamilton Beach air purifier is designed for easy use and maintenance. Make sure HEPA filter, and carbon pre-filter are properly installed before use.

Before First Use

Be sure to remove all packing materials. The pre-filter is packed in a plastic bag inside the air purifier for shipping.

Selecting the Proper Location

To prevent the risk of personal injury or damage to the air purifier and provide the best possible performance of your air purifier, follow the placement guidelines below:

DO:

- Place the air purifier on a flat, stable surface.
- Place the air purifier near an electrical outlet where it is out of the way. Make sure that the air purifier and the cord do not present tripping hazards.
- Select a central location with adequate air circulation.
- Turn off and unplug the air purifier before moving or servicing it, or if it will not be used for several days.
- Route the electrical cord clear of furniture to prevent damage from pinching.

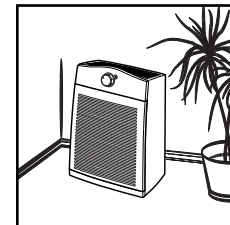

DO NOT:

- Do not stand, sit, or place any objects on the air purifier. It is not designed to support additional weight.
- Do not block the air intake and outlet grilles with drapes, curtains, or blinds. This may cause reduced performance.
- Do not use in a kitchen, garage, or area with grease, oil or chemicals such as solvents or insecticides.
- Do not place on or near heat sources such as stoves, radiators, or heaters, or in direct sunlight.
- To reduce electrical noise and interference, do not place on or near, or plug into the same outlet as TVs, baby monitors, or cordless phones.

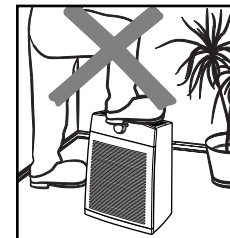

Installing the Carbon Pre-Filter

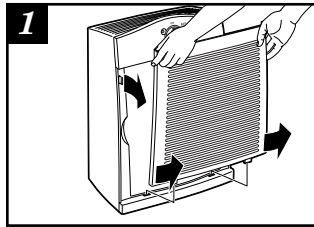

NOTE: The carbon pre-filter should be replaced approximately every three months. Remove the intake grille by carefully pulling the upper two side tabs away from the body of the air purifier and lifting up.

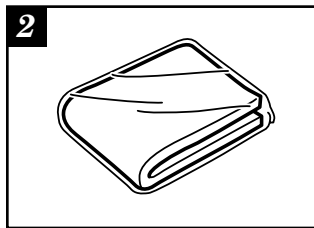

Locate the black carbon pre-filter. It will be folded inside a plastic bag. Remove and discard the plastic bag.

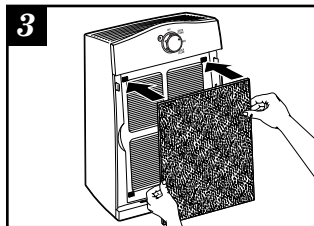

Unfold and flatten out the black carbon pre-filter. Attach the four corners of the carbon pre-filter to the four hook fasteners on the HEPA filter.

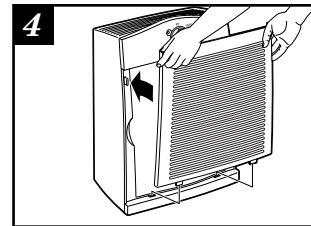

Insert the two tabs on the bottom of the intake grille into the holes on the bottom ledge of the air purifier. Pivot the intake grille into place and lightly press on the upper corners of the grille to snap it into place.

NOTE: The air purifier has a safety switch that prevents operation if the intake grille is not properly installed. DO NOT attempt to override or disable this safety switch.

Setting the Controls

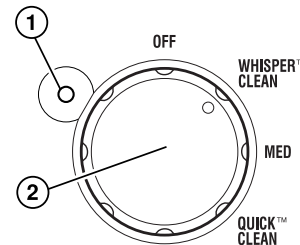

1. Power On Indicator – Lights when unit is on.

2. Fan Speed Knob – Turn the fan speed knob to the desired setting. There are four settings:

- **OFF**
- **WHISPERCLEAN™** – Use for quiet, nighttime operation or for constant low-speed filtration.
- **MED (Medium)** – Provides a higher fan speed; use for quickly filtering dust, pollen, smoke, etc. from a room.
- **QUICKCLEAN™** – Provides cleaning during acute needs.

WARNING: To reduce the risk of electrical shock, never plug in the air purifier while your hands are wet. Always unplug the air purifier before moving or servicing the unit.

How to Clean

Your air purifier is designed to provide years of trouble-free service with minimal maintenance. The following instructions will help you maximize the life and efficiency of your air purifier.

	<h3>⚠ WARNING</h3>
	<p>To reduce risk of electric shock:</p> <ul style="list-style-type: none"> • Always unplug before cleaning. • Do not immerse in water or other liquid.

Cleaning the Air Purifier

- Wipe the enclosure, control panel, and cord with a damp cloth or sponge.
- The intake grille can be removed and washed in warm, soapy water. Do not place in dishwasher. Make sure the grille is completely dry before reinstalling.
- The outlet grille should simply be dusted. It should not be immersed in water.
- No part of the air purifier should be placed in a dishwasher.

8

Checking the Filters

A special filter check gauge is included with your air purifier to allow you to check the condition of the filters. It is stored in a compartment behind the front intake grille. See item 4 on page 2 for location.

The **HEPA filter** should last approximately 12 months with continuous use, less in areas with a high level of airborne particles such as dust or pollen.

The **carbon pre-filter** will last approximately three months.

NOTE: You must reinstall and snap the intake grille before checking the filters with the gauge. The air purifier will not operate if the grille is not in place.

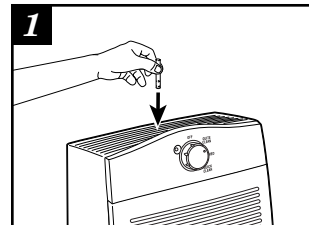

Insert either end of the filter check gauge into the recessed hole on the top of outlet grille. Turn the fan on QuickClean.™

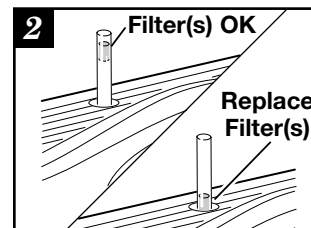

The colored cylinder should float up the filter check gauge. If it does not move from the bottom of the gauge, the filter(s) are clogged and need to be replaced.

9

Replacing the HEPA Filter

The HEPA filter will normally last about 12 months before it must be replaced, or approximately every fourth time the carbon pre-filter is replaced.

If the filter check gauge indicates that the filter requires replacement, it is recommended that you first replace the carbon pre-filter and then use the filter check gauge to check the filter again. If the colored cylinder still does not float up the gauge, the HEPA filter must also be replaced.

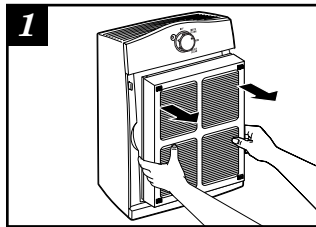

1 Turn off and unplug air purifier. Remove the used HEPA filter by gripping the sides and pulling outward, as shown. Discard the used filter. It cannot be cleaned.

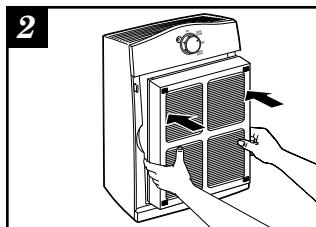

2 Obtain a replacement HEPA filter. Insert the unwrapped HEPA filter, hook fastener side out, into the air purifier.

NOTE: Improper filter installation will result in poor air filtration.

Troubleshooting Guide

The following section provides the solutions to many common problems and questions. If your air purifier is not working correctly, review these solutions first. If your problem is still not solved after reviewing this guide, call our toll-free customer service number, listed on the front cover of this manual, for assistance.

The Air Purifier Will Not Turn On

- Are the intake grille and the outlet grille installed and locked into place?
- Is the fan speed knob turned on?
- Is the air purifier plugged into a powered outlet?

Reduced Air Flow or Poor Filtering

- The intake or outlet grille may be blocked. Make sure nothing is in front of or on top of the air purifier.
- The carbon pre-filter or the HEPA filter may be clogged. Check the filters with the filter gauge and replace them, if necessary.

Customer Service

If you have a question about your air purifier, call our toll-free customer service number. Before calling, please note the model, type, and series numbers and fill in that information below. These numbers can be found on the back of the air purifier. This information will help us answer your question much more quickly.

MODEL: _____ **TYPE:** _____ **SERIES:** _____

LIMITED WARRANTY

This product is warranted to be free from defects in material and workmanship for a period of one (1) year from the date of original purchase, except as noted below. During this period, we will repair or replace this product, at our option, at no cost. THE FOREGOING WARRANTY IS IN LIEU OF ANY OTHER WARRANTY, WHETHER EXPRESS OR IMPLIED, WRITTEN OR ORAL INCLUDING ANY WARRANTY OF MERCHANTABILITY OR FITNESS FOR A PARTICULAR PURPOSE. ANY LIABILITY IS EXPRESSLY LIMITED TO AN AMOUNT EQUAL TO THE PURCHASE PRICE PAID, AND ALL CLAIMS FOR SPECIAL, INCIDENTAL AND CONSEQUENTIAL DAMAGES ARE HEREBY EXCLUDED. There is no warranty with respect to the following, which may be supplied with this product: carbon pre-filter, HEPA filter, UV germicidal bulb, or starter. This warranty extends only to the original consumer purchaser and does not cover a defect resulting from abuse, misuse, neglect, use for commercial purposes, or any use not in conformity with the printed directions. This warranty gives you specific legal rights, and you may also have other legal rights which vary from state to state, or province to province. Some states or provinces do not allow limitations on implied warranties or special, incidental or consequential damages, so the foregoing limitations may not apply to you.

If you have a claim under this warranty, DO NOT RETURN THE APPLIANCE TO THE STORE! Please call our CUSTOMER SERVICE NUMBER. (For faster service please have model, series, and type numbers ready for operator to assist you.)

CUSTOMER SERVICE NUMBERS

In the U.S. 1-800-851-8900

In Canada 1-800-267-2826

Web site address: www.trueair.com

KEEP THESE NUMBERS FOR FUTURE REFERENCE!

IMPORTANTES INSTRUCTIONS

LIRE ET CONSERVER CES INSTRUCTIONS.

Pour réduire le risque d'incendie, de choc électrique, de blessure ou de dommage matériel, suivre les instructions suivantes attentivement. Lors de l'utilisation d'appareils électroménagers, des précautions préliminaires de sécurité doivent être observées, y compris ce qui suit :

1. Lire toutes les instructions avant d'utiliser cet épurateur d'air.
Conserver ces instructions pour référence ultérieure.
2. Ne pas immerger ce produit dans l'eau ni l'asperger d'eau.
Un court-circuit risque de causer un choc ou un incendie.
3. Ne pas toucher à la fiche de branchement avec des mains mouillées; un choc électrique risque de se produire et peut causer une blessure ou la mort.
4. Ne jamais tenter de démonter ou de modifier le produit d'une manière qui ne soit pas mentionnée dans ce manuel. Un choc, un incendie ou une blessure peut en résulter. Communiquer avec Hamilton Beach au 1-800-851-8900 pour de l'aide.
5. Ne pas faire fonctionner ce produit dans un environnement gras tel que la cuisine. Ce produit n'est pas conçu pour filtrer l'huile ou la graisse de l'air.
6. Ne pas faire fonctionner ce produit près d'une flamme nue.
Il peut s'enflammer et causer un incendie, des blessures ou des dommages matériels.
7. Ne pas faire fonctionner ce produit dans un garage ou un autre endroit en présence d'huile, de produits chimiques tels que les solvants ou les insecticides.
8. Débrancher toujours le cordon d'alimentation de la prise lorsque l'épurateur d'air n'est pas utilisé, avant le nettoyage, le remplacement de pièces ou avant de le déménager à un autre endroit.
9. N'introduire aucun corps étranger dans le produit pour quelque raison que ce soit. Des blessures ou dommages matériels peuvent se produire.

10. Ne pas utiliser ce produit à l'extérieur. Il est conçu pour utilisation à l'intérieur seulement.
11. Ne pas faire fonctionner cet appareil sans que la grille de sortie ne soit en place ou si la grille de sortie est brisée ou endommagée.
12. Cet épurateur d'air est doté de commutateurs de protection qui éteignent l'appareil si les grilles d'entrée ou de sortie sont enlevées. NE PAS tenter de contourner ou de désactiver cette caractéristique de sécurité.
13. **AVERTISSEMENT** : Pour réduire le risque d'incendie ou de choc électrique, ne pas utiliser cet épurateur d'air avec un dispositif de contrôle de vitesse transistorisé.

CONSERVER CES INSTRUCTIONS!

Renseignements de sécurité aux consommateurs

Cet appareil est destiné à un usage domestique uniquement.

Cet appareil est muni d'une fiche polarisée. Ce type de fiche présente une broche plus large que l'autre. La fiche peut être introduite dans une prise que dans un sens seulement. Il s'agit d'une caractéristique de sécurité visant à réduire le risque de choc électrique. Si la fiche ne peut pas être insérée dans la prise, la tourner dans l'autre sens. Si elle ne peut toujours pas être insérée dans la prise, contacter un électricien pour qu'il remplace la prise désuète. Ne pas essayer de contourner l'objectif de sécurité de la fiche polarisée en la modifiant de quelque manière que ce soit.

Si un cordon plus long est nécessaire, utiliser une rallonge appropriée. Le calibrage de la rallonge doit être le même que celui de l'appareil ou supérieur. Lorsqu'on utilise une rallonge, s'assurer qu'elle ne traverse pas la zone de travail, que des enfants ne puissent pas tirer dessus par inadvertance et qu'on ne puisse pas trébucher dessus. Acheminer le cordon d'alimentation ou la rallonge à l'écart des meubles pour éviter de coincer le cordon ou la rallonge et de l'endommager.

À propos de votre épurateur d'air

L'épurateur d'air fonctionne comme purificateur d'air en contribuant à désinfecter les bactéries en suspension dans l'air et en éliminant les particules de l'air.

L'air est nettoyé en deux étapes :

1. Un ventilateur aspire l'air à travers la grille d'entrée à l'avant de l'épurateur d'air. L'air traverse alors le préfiltre à charbon qui retient les grosses particules de poussière et réduit les odeurs.
2. Le filtre HEPA blanc enlève alors les particules aussi petites que 0,3 micron de l'air à un taux d'efficacité de 99,97 %.

Commande de pièces de rechange

Il est possible que des pièces de rechange soient disponibles là où l'épurateur d'air a été acheté ou on peut les obtenir directement de Hamilton Beach.

Modèle d'épurateur	Superficie de la pièce* (pi²)	Préfiltre à charbon	Filtre HEPA
04150	175 pi²	04922	04912
04152	300 pi²	04923	04913

* Chaque épurateur d'air est conçu pour filtrer l'air de la pièce cinq fois par heure à haute vitesse. Les facteurs tels que la forme de la pièce et la hauteur du plafond peuvent affecter ce rendement. Il est normal que le débit d'air soit réduit au fur et à mesure que les filtres deviennent encrassés. Voir « Vérification des filtres » à la page 21 pour plus de renseignements.

Assemblage et fonctionnement

IMPORTANT : Votre épurateur d'air Hamilton Beach est conçu pour une utilisation et un entretien faciles. S'assurer que le filtre HEPA et le préfiltre à charbon sont bien installés avant l'utilisation.

Avant la première utilisation

Veiller à enlever tous les matériaux d'emballage. Le préfiltre est emballé dans un sac de plastique d'expédition à l'intérieur de l'épurateur d'air.

Choix du bon endroit

Pour prévenir le risque de blessures ou d'endommagement de l'épurateur d'air et obtenir le meilleur rendement possible de l'appareil, suivre les directives d'emplacement ci-dessous :

À FAIRE :

- Placer l'épurateur d'air sur une surface plane et stable.
- Placer l'épurateur d'air près d'une prise où il ne constitue pas une obstruction. Veiller à ce que l'épurateur d'air et le cordon ne présentent pas de risque de trébuchement.
- Choisir un emplacement central bénéficiant d'une circulation d'air adéquate.
- Éteindre et débrancher l'épurateur d'air avant de le déplacer ou d'en faire l'entretien, ou s'il ne sera pas utilisé pendant plusieurs jours.
- Acheminer le cordon d'alimentation ou la rallonge à l'écart des meubles pour éviter de coincer le cordon ou la rallonge et de l'endommager.

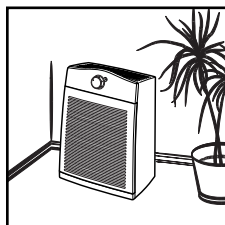

16

À ÉVITER :

- Ne pas monter, s'asseoir ou placer des objets sur l'épurateur d'air. Il n'est pas conçu pour supporter un poids additionnel.
- Ne pas obstruer la prise d'air et les grilles de sortie avec des tentures, rideaux ou des stores. Ceci risque de réduire la performance.
- Ne pas utiliser dans une cuisine, un garage ou un endroit où il y a de la graisse, de l'huile ou des produits chimiques tels que les solvants ou les insecticides.
- Ne pas placer l'appareil sur ou près des sources de chaleur telles que les cuisinières, radiateurs ou chaufferettes ou en plein soleil.
- Pour réduire les parasites d'origine électrique et l'interférence, ne pas placer sur ou à proximité de téléviseurs, appareils de surveillance des bébés ou téléphones cellulaires ni le brancher dans la même prise.

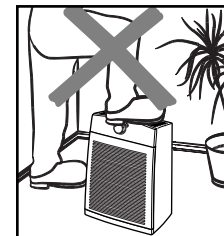

Installation du préfiltre à charbon

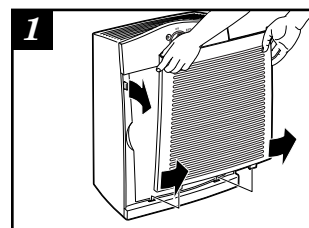

REMARQUE : Le préfiltre à charbon devrait être remplacé environ tous les trois mois. Retirer la grille d'entrée d'air en écartant soigneusement les deux onglets latéraux supérieurs du boîtier de l'épurateur d'air et en soulevant.

17

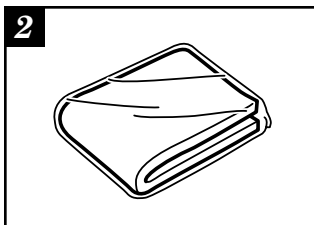

2 Localiser le préfiltre à charbon noir. Il sera plié à l'intérieur d'un sac en plastique. Sortir le préfiltre à charbon du sac et jeter le sac.

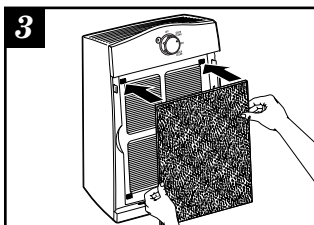

3 Déplier et aplatir le préfiltre à charbon noir. Fixer les quatre coins du préfiltre aux quatre crochets sur le filtre HEPA.

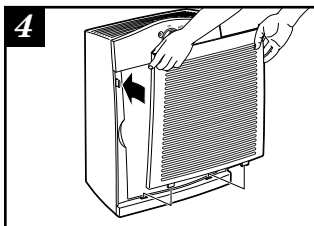

4 Insérer les deux onglets du bas de la grille d'entrée d'air dans les trous sur le bord inférieur de l'épurateur d'air. Faire pivoter la grille d'entrée d'air en place et appuyer légèrement sur les coins supérieurs de la grille pour la bloquer en place.

REMARQUE : L'épurateur d'air comporte un commutateur de protection empêchant le fonctionnement si la grille d'entrée d'air n'est pas bien installée. NE PAS tenter de contourner ou de désactiver ce commutateur de protection.

18

Réglage des commandes

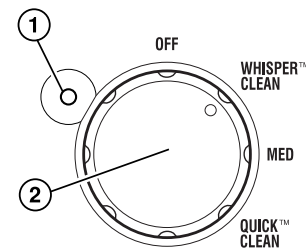

- 1. Indicateur d'alimentation** – Brille lorsque l'appareil est allumé.
- 2. Bouton de réglage de vitesse du ventilateur** – Tourner le bouton de réglage de vitesse du ventilateur au réglage désiré. Il y a quatre réglages :
 - *OFF (arrêt)*
 - *WHISPERCLEAN™* – L'utiliser pour un fonctionnement silencieux la nuit ou pour une filtration constante à faible vitesse.
 - *MED (Medium)* – Permet une vitesse de ventilation plus élevée; l'utiliser pour filtrer rapidement la poussière, le pollen, la fumée, etc. d'une pièce.
 - *QUICKCLEAN™* – Permet le nettoyage en cas de besoins pressants.

AVERTISSEMENT : Pour réduire le risque de choc électrique, ne jamais brancher l'épurateur d'air avec des mains mouillées. Toujours débrancher l'épurateur d'air avant de le déplacer ou d'en faire l'entretien.

19

Nettoyage

L'épurateur d'air est conçu pour procurer des années de service sans problème avec un minimum d'entretien. Les instructions suivantes vous aideront à maximiser la vie et l'efficacité de votre épurateur d'air.

	AVERTISSEMENT
	<p>Pour réduire le risque de choc électrique :</p> <ul style="list-style-type: none"> • Toujours débrancher l'appareil avant le nettoyage. • Ne pas immerger dans l'eau ou autre liquide.

Nettoyage de l'épurateur d'air

- Essuyer le boîtier, le panneau de commande et le cordon avec un linge ou une éponge humide.
- Il est possible d'enlever la grille d'entrée et de la laver dans de l'eau tiède savonneuse. Ne pas la placer dans le lave-vaisselle. S'assurer que la grille est complètement sèche avant de la réinstaller.
- La grille de sortie devrait être simplement époussetée. Elle ne doit pas être immergée dans l'eau.
- Aucune pièce de l'épurateur d'air ne devrait être placée dans un lave-vaisselle.

20

Vérification des filtres

L'épurateur d'air comporte une jauge spéciale de vérification des filtres qui permet de vérifier l'état des filtres. Cette jauge se trouve dans un compartiment derrière la grille d'entrée frontale. Voir l'article 4 à la page 2 pour l'emplacement.

Le **filtre HEPA** devrait durer environ 12 mois en utilisation continue, moins longtemps dans les régions à niveau élevé de particules en suspension dans l'air telles que la poussière ou le pollen.

Le **préfiltre à charbon** durera environ trois mois.

REMARQUE : Vous devez réinstaller la grille d'entrée et l'enclencher avant de vérifier les filtres avec la jauge. L'épurateur d'air ne fonctionnera pas en l'absence de la grille.

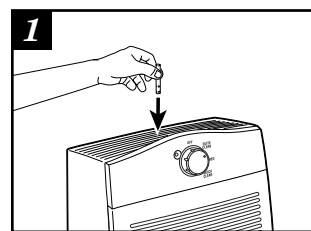

Introduire l'une ou l'autre extrémité de la jauge de vérification des filtres dans le trou à la partie supérieure de la grille de sortie. Tourner le ventilateur à QuickClean™.

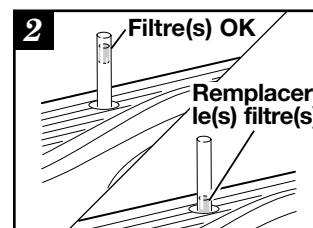

Le cylindre de couleur devrait monter dans la jauge de vérification des filtres. S'il ne se déplace pas du fond de la jauge, le(s) filtre(s) sont obstrués et doivent être remplacés.

21

Remplacement du filtre HEPA

Le filtre HEPA durera normalement environ 12 mois avant de devoir être remplacé ou environ à chaque quatrième remplacement du préfiltre à charbon.

Si la jauge de vérification des filtres indique que le filtre doit être remplacé, il est recommandé de remplacer d'abord le préfiltre à charbon, puis d'utiliser la jauge de vérification pour vérifier de nouveau le filtre. Si le cylindre de couleur ne monte toujours pas dans la jauge, le filtre HEPA doit également être remplacé.

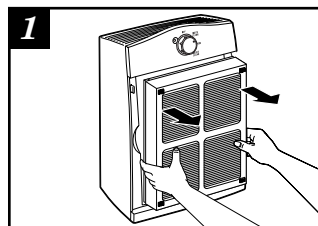

1 Éteindre et débrancher l'épurateur d'air. Retirer le filtre HEPA usagé en le saisissant par les côtés et en le tirant vers l'extérieur tel qu'indiqué. Mettre le filtre usagé au rebut. Il ne peut pas être nettoyé.

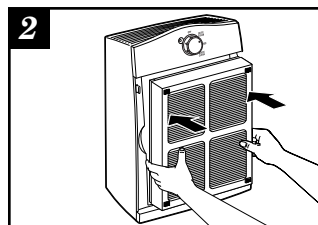

2 Se procurer un filtre de remplacement HEPA. Insérer le filtre HEPA non déballé, côté d'accrochage vers l'extérieur, dans l'épurateur d'air.

REMARQUE : L'installation incorrecte du filtre résultera en une mauvaise filtration de l'air.

22

Dépannage

La section suivante procure des solutions pour de nombreux problèmes et questions courants. Si l'épurateur d'air ne fonctionne pas correctement, examiner d'abord ces solutions. Si le problème n'est pas résolu après avoir pris connaissance de ce guide, composer notre numéro d'appel sans frais du service aux clients mentionné sur la couverture de ce manuel, pour obtenir de l'aide.

L'épurateur d'air ne s'allume pas

- La grille d'entrée et la grille de sortie sont-elles bien installées et verrouillées en place?
- Le bouton de vitesse du ventilateur est-il tourné à on (marche)?
- L'épurateur d'air est-il branché sur une prise alimentée?

Débit d'air réduit ou mauvaise filtration

- Il est possible que la grille d'entrée ou de sortie soit obstruée. S'assurer qu'il n'y pas d'obstruction devant ou sur le dessus de l'épurateur d'air.
- Il est possible que le préfiltre à charbon ou le filtre HEPA soit obstrué. Vérifier les filtres avec la jauge et les remplacer au besoin.

Service aux clients

Si vous avez une question au sujet de l'épurateur d'air, composer notre numéro sans frais de service aux clients. Avant de faire un appel, veuillez inscrire les numéros de modèle, de type et de série ci-dessous. Ces numéros se trouvent à l'arrière de l'épurateur d'air. Ces renseignements nous aideront à répondre beaucoup plus vite à toute question.

MODÈLE : _____ **TYPE :** _____ **SÉRIE :** _____

23

GARANTIE LIMITÉE

Ce produit est garanti exempt de vices de matériau et de fabrication pendant une période d'un (1) an à partir de la date de l'achat original, excepté ce qui est noté ci-dessous. Au cours de cette période, nous réparerons ou remplacerons ce produit sans frais, à notre discrétion. LA GARANTIE CI-DESSUS REMPLACE TOUTE AUTRE GARANTIE EXPRESSE OU IMPLICITE, ÉCRITE OU ORALE, Y COMPRIS TOUTE GARANTIE DE QUALITÉ MARCHANDE OU DE CONFORMITÉ À UNE FIN PARTICULIÈRE. TOUTE RESPONSABILITÉ EST EXPRESSÉMENT LIMITÉE À UN MONTANT ÉGAL AU PRIX D'ACHAT PAYÉ ET TOUTES LES RÉCLAMATIONS POUR DOMMAGES SPÉCIAUX ET INDIRECTS SONT PAR LES PRÉSENTES EXCLUES. La garantie ne s'applique pas aux accessoires suivants qui pourraient être vendus avec ce produit : préfiltre à charbon, filtre HEPA, ampoule UV germicide ou démarreur. Cette garantie ne s'applique qu'à l'acheteur d'origine et ne couvre pas un vice causé par l'abus, le mésusage, la négligence, l'usage à des fins commerciales ou tout autre usage non prescrit dans le mode d'emploi. Cette garantie vous confère des droits juridiques spécifiques et vous pouvez aussi jouir d'autres droits juridiques qui peuvent varier d'un État à un autre ou d'une province à une autre. Certains États ou provinces ne permettent pas les limitations sur les garanties implicites ou les dommages spéciaux ou indirects de telle sorte que les limitations ci-dessus ne s'appliquent peut-être pas dans votre cas.

Si vous désirez procéder à une réclamation en vertu de cette garantie, NE RETOURNEZ PAS L'APPAREIL AU MAGASIN! Veuillez téléphoner au NUMÉRO DU SERVICE À LA CLIENTÈLE. (Pour un service plus rapide, ayez à portée de la main les numéros de série et de modèle et de type de votre appareil lorsque vous communiquez avec un représentant.)

NUMÉROS DU SERVICE À LA CLIENTÈLE

Aux États-Unis 1-800-851-8900

Au Canada 1-800-267-2826

Adresse du site Web : www.trueair.com

CONSERVEZ CES NUMÉROS POUR RÉFÉRENCE ULTÉRIEURE!

HAMILTON BEACH ♦ PROCTOR-SILEX, INC.
263 Yadkin Road, Southern Pines, NC 28387

PROCTOR-SILEX CANADA, INC.
Picton, Ontario K0K 2T0

840115800

www.trueair.com

6/03

Free Manuals Download Website

<http://myh66.com>

<http://usermanuals.us>

<http://www.somanuals.com>

<http://www.4manuals.cc>

<http://www.manual-lib.com>

<http://www.404manual.com>

<http://www.luxmanual.com>

<http://aubethermostatmanual.com>

Golf course search by state

<http://golfingnear.com>

Email search by domain

<http://emailbydomain.com>

Auto manuals search

<http://auto.somanuals.com>

TV manuals search

<http://tv.somanuals.com>