

Honeywell

Installation Instructions

RCWL2205

Wireless MyChime™ Door Chime &
Pre-recorded Sound Card



69-2110EFS-01

Installation Instructions

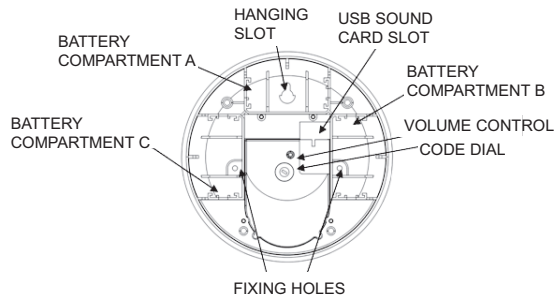
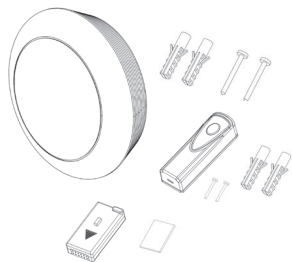

Safety

Before proceeding with the installation, please note the following safety warnings:

- Always follow the manufacturer's advice when using power tools and wear suitable protective equipment (e.g. safety goggles) when drilling holes, etc.
- Before drilling holes in walls, check for hidden electricity cables and water pipes. The use of a cable/pipe locator is advisable if in doubt.

1. Fit batteries. Push batteries (2 x AAA) not included. Chime batteries 3x C cell, not included.



2. Choose a code between 1 & 16. Apply the same code for push and chime.

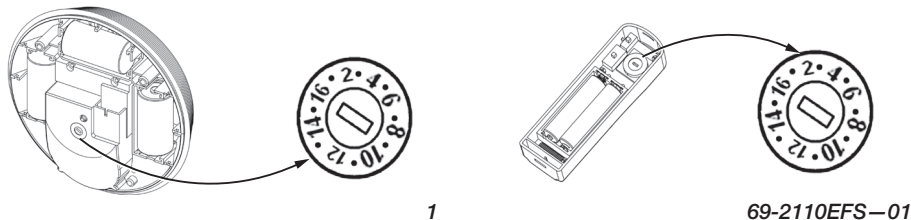



Installation Instructions

3. Test your Chime and push.

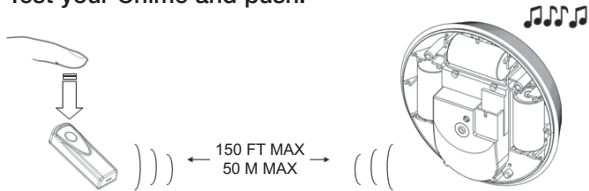

4. Volume Control - Push button.

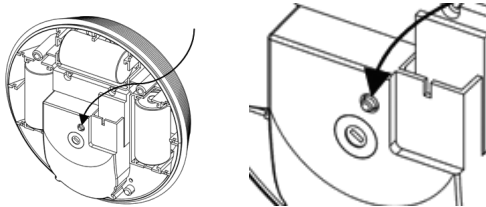

69-2110EFS-01

2



5. Selecting your standard tune.

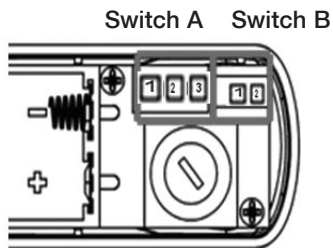

Switch A Position	Switch B at Position 2	Switch B at Position 1
3	Plays list of pre-recorded songs one after the other.	Plays the same selected tune.
2	Westminster 8 note	Westminster 8 note
1	Ding Dong Dong	Ding Dong Dong
To change your tune	Switch B to position 2 Play through your list of tunes by pressing the push until desired tune is reached, then...	Switch B to position 1 this selects the desired tune.

Installation Instructions

6. **Playing tunes from pre-recorded sound card:**
Fit the pre-recorded sound card into your Chime.

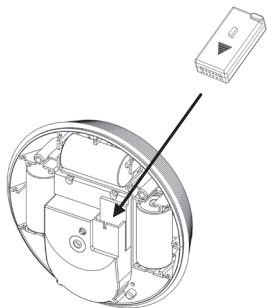

7. See the table below for tune selection.

Switch A Position	Switch B at Position 2	Switch B at Position 1
3	Plays list of pre-recorded songs one after the other.	Plays the same selected tune.
2	Westminster 8 note	Westminster 8 note
1	Ding Dong Dong	Ding Dong Dong

Installation Instructions

8. Mounting your Chime and Push

Drill two 1/4-in. (5 mm) fixing holes for mounting the push back plate.

Do not mount on or next to a metal surface.

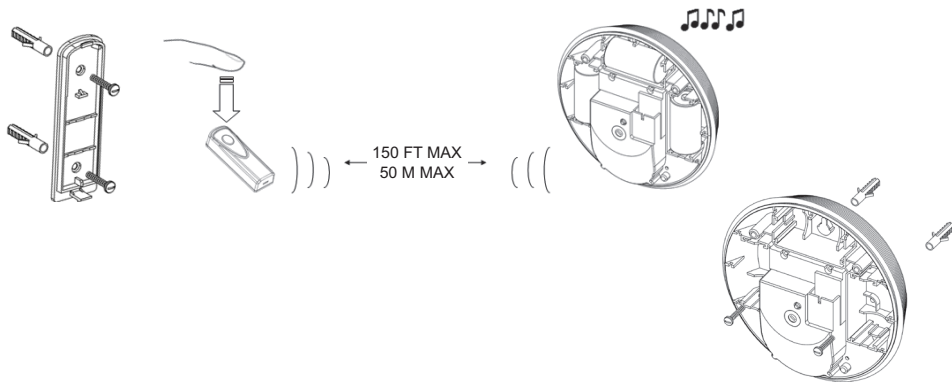

Dense walls and metal can reduce range, before final installation adjust distance and position between push and chime while operating the push to optimize the chime within your environment.

Wall Type	Range Reduction
Dry-lined partition wall	10–30%
Single-layer brick wall	20–40%
Double-layer brick wall	30–70%
Metal panel/radiator	90–100%



Installation Instructions

Troubleshooting

“My Chime does not work...”

Make sure the batteries are fitted correctly + / - polarity.

Replace batteries every 12-18 months. Only use alkaline batteries.

Make sure push and Chime are within range, see section 8

Check that the dial code on the bell push and chime are set at the same position. See section 2.

Chime does not play tune selected:

Ensure you have selected the right options – see section 5-6.

Support website link: <http://yourhome.honeywell.com> - with automatic updates.

Disposal and Recycling

At the end of their useful life the packaging and product should be disposed of via a suitable Recycling Center. Do not dispose of as normal household waste. DO NOT BURN.

Check with your local authority or retailer for recycling advice.



69-2110EFS—01

8



Declaration

Honeywell hereby declares that this product complies with Part 15 of the FCC rules and Industrial Canada standards. This device operation is subject to the following two conditions:

- (1) This device may not cause harmful interference, and
- (2) This device must accept any interference received, including interference that may cause undesired operation.



Caution:

Changes or modification not expressly approved by the party responsible for regulatory compliance could void the user's authority to operate the equipment.

Guarantee

Honeywell guarantees this product for 1 year from the date of purchase. Proof of purchase is required: this does not affect your statutory rights. If you require further information about your product call the Honeywell help line at 1-800-468-1502.



Honeywell International Inc.

ACS, Environmental and Combustion Controls
1985 Douglas Drive, Golden Valley, MN 55422
www.honeywell.com



Printed in U.S.A. on recycled
paper containing at least 10%
post-consumer paper fibers.

® U.S. Registered Trademark.
© 2007 Honeywell International Inc.
69-2110EFS—01 M.S. 11-07

Honeywell



Honeywell

Directives d'installation

RCWL2205

Logiciel MyChime^{MC} et carte de son pré-enregistrée pour carillon de porte sans fil

Directives d'installation

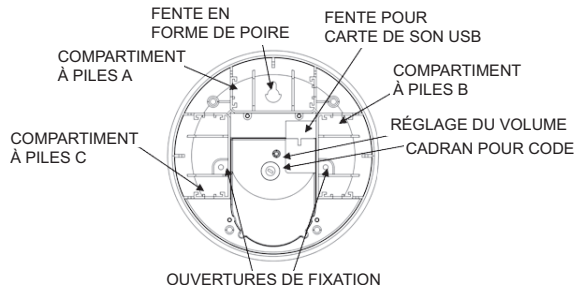
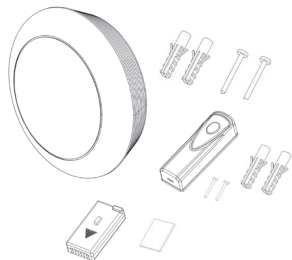

Sécurité

Avant de commencer l'installation, veuillez respecter les consignes de sécurité suivantes :

- Toujours suivre les recommandations du fabricant lorsqu'on utilise des appareils électriques et toujours se servir d'un équipement protecteur (par ex. des lunettes de protection) lorsqu'on perce des trous, etc.
- Avant de percer un trou dans un mur, vérifier qu'il n'y a pas de canalisations ou de câbles électriques encastrés. En cas de doute, il est conseillé d'utiliser un appareil permettant de détecter les câbles/tuyaux.

1. Insérer les piles - Piles (2 x AAA) pour sonnette non comprises. Piles pour carillons non comprises (3 piles de taille C).



2. Choisir un code entre 1 et 16. Appliquer le même code à la sonnette et au carillon.

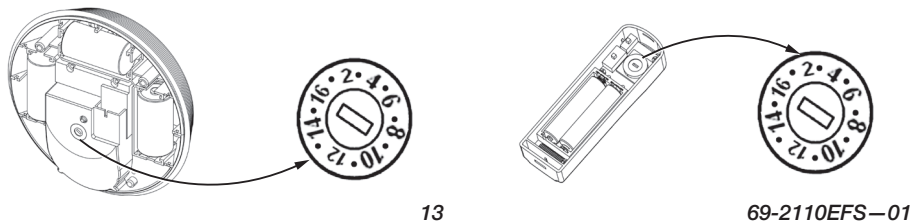



Directives d'installation

3. Vérifier la sonnette et le carillon.

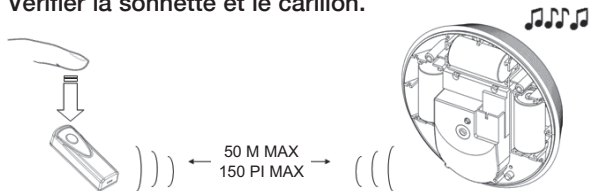

4. Réglage du volume - Bouton-poussoir.

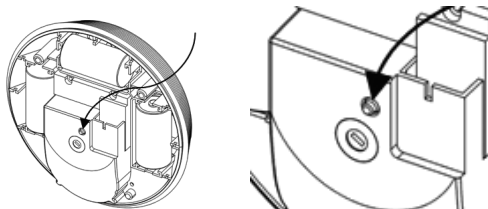

69-2110EFS-01

14



5. Sélection d'une mélodie standard.

Interrupteur A Interrupteur B

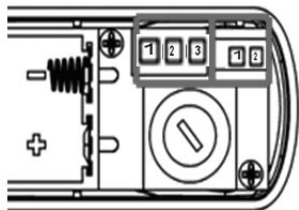

Position de l'interrupteur A	Interrupteur B à la position 2	Interrupteur B à la position 1
3	Fait entendre une liste de mélodies pré-enregistrées l'une après l'autre.	Fait entendre la même mélodie choisie.
2	Westminster, 8 notes	Westminster, 8 notes
1	Ding Dong Dong	Ding Dong Dong
Pour modifier la mélodie	Interrupteur B à la position 2 Faire jouer la liste des mélodies en appuyant sur la sonnette jusqu'à ce que la mélodie souhaitée soit atteinte, puis...	Interrupteur B à la position 1 pour sélectionner la mélodie souhaitée.

Directives d'installation

6. Fait entendre les mélodies de la carte de son pré-enregistrées :
Insérer la carte de son pré-enregistrée dans le carillon.

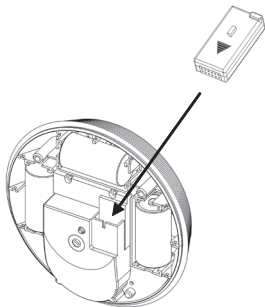

7. Suivre les directives du tableau ci-dessous pour choisir une mélodie.

Position de l'interrupteur A	Interrupteur B à la position 2	Interrupteur B à la position 1
3	Fait entendre une liste de mélodies pré-enregistrées l'une après l'autre.	Fait entendre la même mélodie choisie.
2	Westminster, 8 notes	Westminster, 8 notes
1	Ding Dong Dong	Ding Dong Dong



Directives d'installation

8. Installation du carillon et de la sonnette.

Percer deux trous de fixation de 5 mm (1/4 po) pour installer la plaque de la sonnette.

Ne pas installer la sonnette sur une surface métallique.

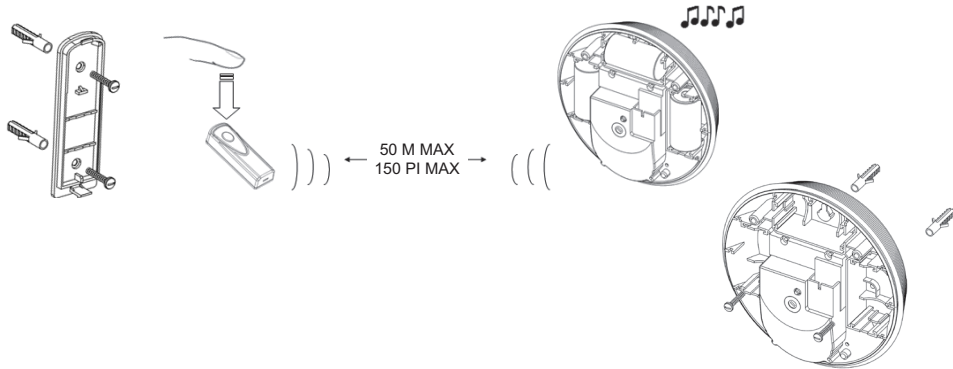

Les murs épais et le métal peuvent réduire la portée du carillon. Avant d'installer la sonnette, ajuster la position de la sonnette et vérifier la distance entre la sonnette et le carillon pour optimiser le fonctionnement du système.

Type de mur	Réduction de la portée
Mur de partition en gypse	10–30 %
Mur de briques, un rang	20–40 %
Mur de briques 2 rangs	30–70 %
Panneau métallique/ Radiateur	90–100 %



Directives d'installation

Dépannage

Le carillon ne fonctionne pas.

Vérifier que les piles sont correctement installées (et que la polarité est respectée).

Remplacer les piles tous les 12-18 mois. N'utiliser que des piles alcalines.

Vérifier que la sonnette n'est pas trop éloignée du carillon, revoir la section 8.

S'assurer que les cadrans codés de la sonnette et du carillon sont réglés à la même position. Voir la section 2.

Le carillon ne fait pas entendre la mélodie sélectionnée.

S'assurer d'avoir choisi les bonnes options – revoir les sections 5-6.

Pour obtenir de l'aide : <http://yourhome.honeywell.com>.- mises à jour automatiques.

Élimination et recyclage

À la fin de leur vie utile, l'emballage et le produit devraient être rapportés à un centre de recyclage. Prière de ne pas les mettre aux poubelles avec les ordures ménagères. **NE BRÛLE PAS.** Contacter la municipalité ou le détaillant pour obtenir des conseils en matière de recyclage.



69-2110EFS—01

20



Déclaration

Par la présente, Honeywell déclare que ce carillon sans fil est conforme aux exigences de la partie 15 des règles de la FCC et aux normes d'Industrie Canada. Le fonctionnement de ce système est assorti aux deux conditions suivantes :

- (1) L'appareil ne peut causer d'interférences nuisibles, et
- (2) L'appareil doit accepter les interférences reçues, y compris celles qui pourraient nuire à son fonctionnement.

Mise en garde : Toute modification qui n'est pas autorisée explicitement par la partie responsable de la conformité de l'appareil aux règles en vigueur pourrait rendre l'utilisateur inapte à faire fonctionner le matériel.



Garantie

Honeywell garantit ce produit pendant une durée de un an à partir de la date d'achat. La preuve d'achat sera exigée sans que cela n'affecte les droits qui vous sont accordés par la loi. Pour obtenir de plus amples informations concernant notre produit, prière de communiquer avec les Services à la clientèle de Honeywell en composant le 1-800-468-1502.

Honeywell International Inc.

SRA, Régulateurs d'ambiance et de combustion
1985 Douglas Drive, Golden Valley, MN 55422
www.honeywell.com



Imprimé aux É.-U. sur du papier recyclé
contenant au moins 10 % de fibres de
papier recyclées après consommation.

® Marque enregistrée des É.-U.
Copyright © 2007 Honeywell International Inc.
69-2110EFS—01 M.S. 11-07

Honeywell

Honeywell

Instrucciones de instalación

RCWL2205

Wireless MyChime™ Door Chime & Pre-recorded Sound Card

Instrucciones de instalación

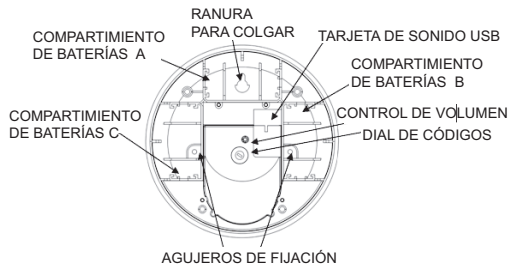
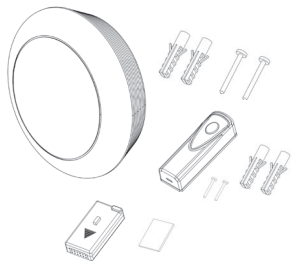

Seguridad

Antes de proceder con la instalación, por favor observe las siguientes advertencias sobre seguridad:

- Siempre siga las recomendaciones del fabricante cuando utilice herramientas eléctricas y utilice equipo protector adecuado (por ej.: gafas de seguridad) cuando taladre agujeros, etc.
- Antes de taladrar agujeros en las paredes, revise si existen cables de electricidad o tuberías de agua ocultos. El uso de un localizador de cables/tuberías puede ser aconsejable si tiene dudas.

1. Coloque las baterías. Incluye baterías del pulsador 3 Baterías de la campanilla tipo C, no se incluyen.



2. Elija un código entre 1 y 16. Aplique el mismo código para el pulsador y la campanilla.

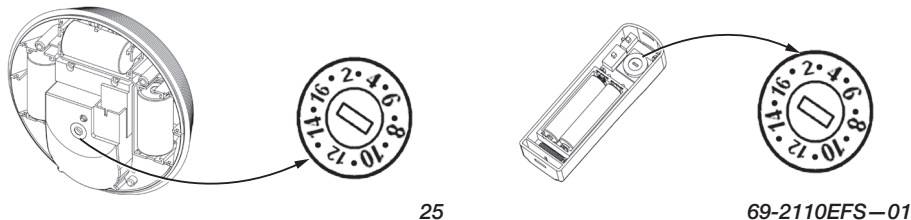



Instrucciones de instalación

3. Pruebe su campanilla y pulsador.

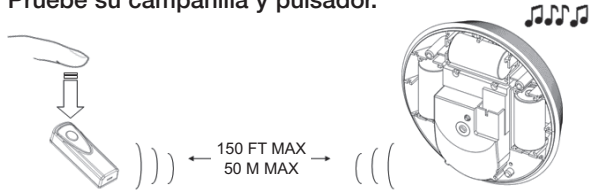

4. Control de volumen-Botón pulsador.

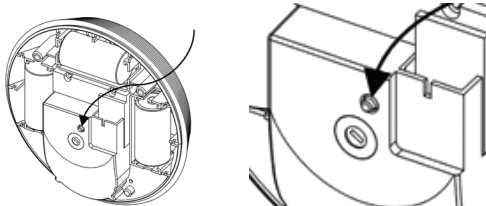

69-2110EFS-01

26



5. Elija su melodía estándar.

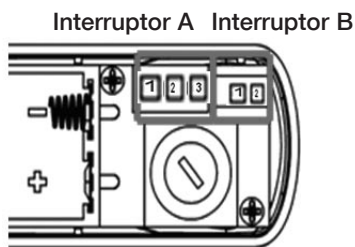

Interruptor A Posición	Interruptor B posición 2	Interruptor B posición 1
3	Reproduce su lista de canciones descargables una tras otra	Reproduce la misma melodía seleccionada.
2	Westminster de 8 notas	Westminster de 8 notas
1	Ding Dong Dong	Ding Dong Dong
Para cambiar la melodía	Interruptor B posición 2. Reproduzca completamente su lista de melodías presionando el pulsador hasta que llegue a la melodía que desea, y entonces...s	Interruptor B a la posición 1 - para seleccionar la melodía que desea.

Instrucciones de instalación

6. Cómo reproducir melodías desde una tarjeta de sonido pregrabada:
Inserte la tarjeta de sonido pregrabada en su campanilla.

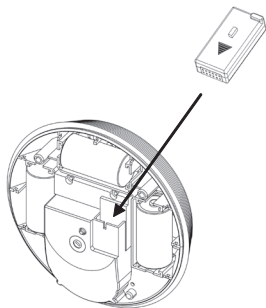

7. Luego siga las instrucciones en la tabla de más abajo.

Interruptor A Posición	Interruptor B posición 2	Interruptor B posición 1
3	Reproduce su lista de canciones descargables una tras otra	Reproduce la misma melodía seleccionada.
2	Westminster de 8 notas	Westminster de 8 notas
1	Ding Dong Dong	Ding Dong Dong



Instrucciones de instalación

8. Montaje de su campanilla y pulsador

Perfore dos agujeros de 5 mm para montar la placa posterior del pulsador.

No monte en una superficie metálica o al lado de ella.

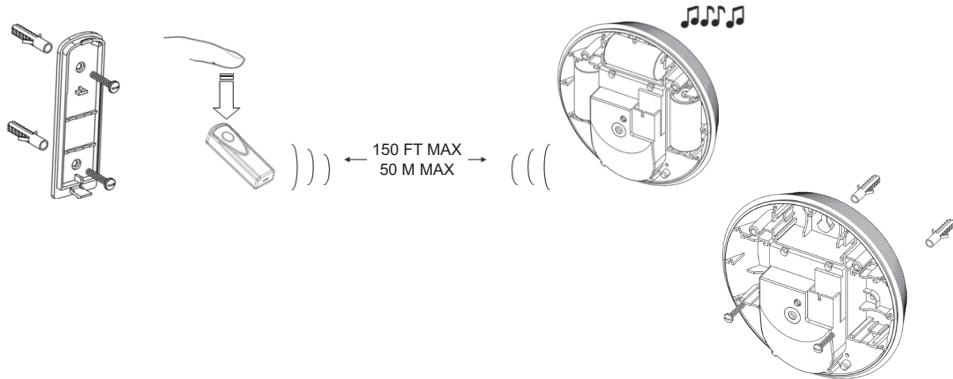

Las paredes gruesas y el metal pueden disminuir el alcance. Antes de la instalación final regule la distancia y la posición entre el pulsador y la campanilla mientras activa el pulsador para optimizar la campanilla en su ambiente.

Tipo de pared	Disminución del rango
Pared de tabiques divisorios con revestimiento seco	10–30%
Pared con hilera sencilla de ladrillos	20–40%
Pared con hilera doble de ladrillos	30–70%
Panel de metal/radiador	90–100%



Instrucciones de instalación

Localización y solución de problemas – “Mi campanilla no funciona...”

Compruebe que las baterías estén colocadas adecuadamente con la polaridad + / -. Cambie las baterías cada 12 – 18 meses. Use baterías alcalinas únicamente. Verifique que el pulsador y la campanilla estén dentro del alcance, refiérase a la sección 8.

Verifique que los códigos de esfera del pulsador de timbre y de la campanilla estén colocados en la misma posición. Ver sección 2.

La campanilla no reproduce la melodía seleccionada:

Verifique que haya seleccionado las opciones adecuadas – refiérase a la sección 5-6. Enlace de apoyo en nuestro sitio en Internet: <http://yourhome.honeywell.com> - con actualizaciones automáticas.

Desecho y reciclaje

Al término de su vida útil el empaque y el producto deben desecharse por medio de un Centro de Reciclaje adecuado. No deseche como residuos domésticos normales. **NO INCINERE.** Verifique con las autoridades locales o el distribuidor la disponibilidad del servicio de reciclaje.



Declaración

Honeywell por la presente declara que este producto cumple con los requisitos esenciales y otras provisiones relevantes de la Parte 15 de las regulaciones FCC y las normas industriales de Canadá. El funcionamiento de este dispositivo está sujeto a las siguientes dos condiciones:

- (1) Este dispositivo no debe causar interferencia nociva, y
- (2) Este dispositivo deberá aceptar cualquier interferencia que se reciba, incluyendo la interferencia que pudiese causar el funcionamiento no deseado.



Precaución:

Los cambios o modificaciones que no hayan sido expresamente aprobados por la parte responsable del acatamiento a las regulaciones podrían anular la autoridad del usuario para operar el equipo.

Garantía

Honeywell garantiza este producto por el lapso de 1 año a partir de la fecha de compra. La prueba de compra es necesaria; esto no afecta sus derechos legales. Si necesita mayor información sobre su producto, llame a la línea de ayuda de Honeywell al 1-800-468-1502

Honeywell International Inc.

ACS, Environmental and Combustion Controls
1985 Douglas Drive, Golden Valley, MN 55422
www.honeywell.com



Impreso en los EE. UU., en papel
reciclado que contiene por lo menos
un 10% de fibras de papel reciclable.

® Marca registrada de los EE. UU.
© 2007 Honeywell International Inc.
69-2110EFS—01 M.S. 11-07

Honeywell

Free Manuals Download Website

<http://myh66.com>

<http://usermanuals.us>

<http://www.somanuals.com>

<http://www.4manuals.cc>

<http://www.manual-lib.com>

<http://www.404manual.com>

<http://www.luxmanual.com>

<http://aubethermostatmanual.com>

Golf course search by state

<http://golfingnear.com>

Email search by domain

<http://emailbydomain.com>

Auto manuals search

<http://auto.somanuals.com>

TV manuals search

<http://tv.somanuals.com>