

Honeywell



Installation and Use

VISIOCAM™ RCWL8000A and RPWL800A

Wireless Video Chime System



69-2108EFS-01

Contents

Features.....	1	Expanding Your System.....	11
The VisioCam system	ii	Maintenance and Use.....	12
Checking Pack Contents.....	ii	Care and Maintenance	12
Setting up	2	Replacing the Receiver Batteries	12
Pre-installation Setup	2	Troubleshooting	13
Installing the Door Camera.....	4	Specifications	15
Door Camera TransformerOption.....	7	Declaration	16
Installing the receiver.....	8	Disposal and Recycling.....	16
Receiver Operation	8	Guarantee.....	16
Door Camera.....	10		

Thank you for choosing this Honeywell product. Please carry out the following the instructions to ensure correct installation and use, and keep these notes in a safe place for future reference.

Before you mount the door camera or receiver in a permanent place, make sure that you have tested the two units and that the system works in the location you have chosen! (See ‘Setting up’, beginning on the next page.)

THE VISIOCAM SYSTEM

Your Honeywell wireless video entry system uses radio signals to transmit a video picture of the caller from the door camera to the receiver. The system is expandable, so you can install additional surveillance cameras, or a second door camera if required.

CHECKING PACK CONTENTS

The following items are included in the pack:

Chime Kit

- Door camera transmitter unit
- Receiver unit with LCD display
- Receiver charging base
- RCA connection lead
- Six No. 8 screws for wall mounting
- Six wall plugs

Camera Only

- Door camera transmitter unit
- Four No. 8 screws and plugs for wall mounting

You will need:

- 6 x AA alkaline batteries for the door camera
- A No. 2 Phillips screwdriver
- A 1/4-in. (6 mm) dia. masonry drill
- A large flat-bladed screwdriver



Features

DOOR CAMERA FEATURES

INFRARED LEDS

– ALLOWS THE CAMERA TO 'SEE IN THE DARK' IN MONOCHROME

CAMERA LENS

– VIEWS CALLERS

CONFIDENCE LIGHT

– ILLUMINATES WHEN CALL BUTTON IS PRESSED TO REASSURE THE CALLER THAT THE UNIT IS WORKING

LIGHT SENSOR

– DETECTS AMBIENT LIGHTING AND SWITCHES CAMERA FROM COLOR TO MONOCHROME IN LOW LIGHT

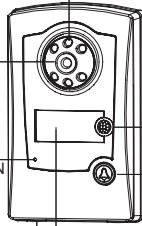

CAMERA BASE

– REMOVES FOR WALL MOUNTING

MOVEMENT SENSOR (PIR)

– ACTIVATES THE CHIME TUNE AND CAMERA

NAME PLATE

– FOR DISPLAYING YOUR NAME OR OTHER INFORMATION

RECEIVER FEATURES

DISPLAY

– SCREENS THE CAMERA IMAGE FOR APPROX. 30 SECONDS AFTER THE CALL BUTTON IS PRESSED

TUNE SELECTION BUTTON

– SELECTS THE CHIME TUNE FOR THE DOOR CAMERA

TUNE SELECTION BUTTON

– FOR SECOND CAMERA/PUSH

RCA SOCKET

– TO CONNECT TO A TV SET (OPTIONAL)

CHIME FLASHER

BATTERY INDICATOR

ANTENNA

– RECEIVES THE SIGNAL FROM THE CAMERA

MIC VOLUME

– FOR FUTURE USE

DISPLAY BRIGHTNESS

CHIME VOLUME

SCAN BUTTON

– LOOKS FOR CONNECTED CCTV-TYPE CAMERAS

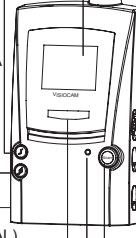

Pre-installation setup

Before fixing the door camera in place, set up and test the system as follows:

Install the batteries in the door camera

Note: The door camera has a built in tamper switch to help prevent theft. Once the batteries have been inserted, the *confidence light flashes* and the *tamper alert sounds* on the receiver.

1. Remove the two screws at the base of the camera unit and unhook and release the camera base, pulling it away from the lower end first.

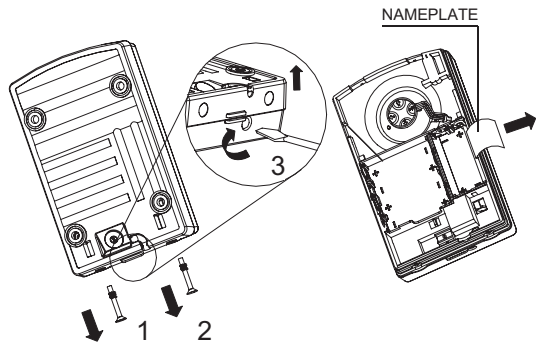

Pre-installation setup

Note: Removing the cover also provides access to the nameplate, so now is a good time to write your name or other information. To use the nameplate, pull the end out from the side of the battery compartment, add your text at the end of the strip and carefully push it back into the slot.

2. Insert six AA-size alkaline batteries in the battery compartment at the back of the door camera – as in the following diagram. Follow the plus (+) and minus (–) signs on the diagram inside the battery compartment. Never mix old and new batteries.

3. Refit the camera base and insert the screws to stop the tamper alert from sounding.

Note: There is an option to power the door camera using an 8–10V transformer. See ‘Door Camera Transformer option’ at the end of this section for details.

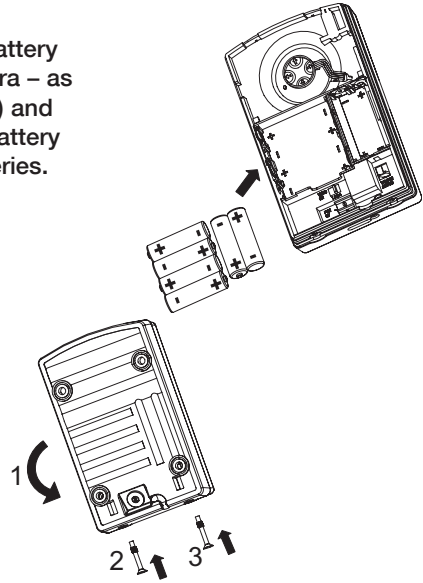

Pre-installation setup

Charge the receiver batteries

1. Remove the battery isolating tab at the rear of the portable receiver.
2. Place the receiver onto the charging base and plug the charging base into a suitable mains socket.

The battery indicator flashes slowly if this is the first time the unit has been powered up; the chime tunes play once the batteries have enough power.

Before the next step, **leave the unit to charge for at least three hours** so that the batteries have enough power for the LCD screen. The receiver takes about 12 hours to be fully charged.

Note that the charging base and rear of the receiver will get warm in use: this is normal.

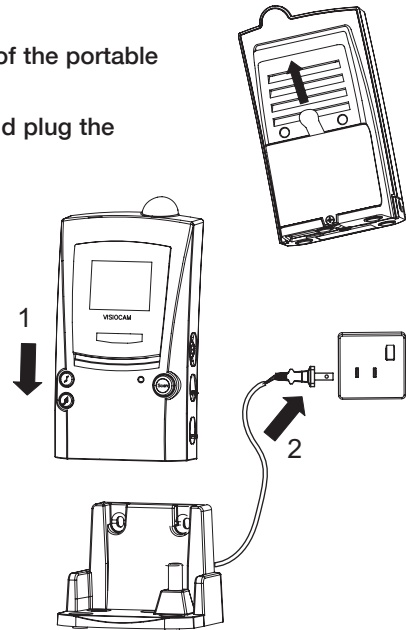

Program the door camera into the receiver

Ensure the door camera and receiver are separated by at least 6 ft. (2 m).

To program the door camera into the receiver, press and hold the call button on the door camera until the receiver responds with a tune and displays the image captured by the camera.

Once the door camera has been programmed into the receiver, the receiver remains active in program mode for approximately two minutes.

Note: You can select another tune by pressing the '🎵' button.

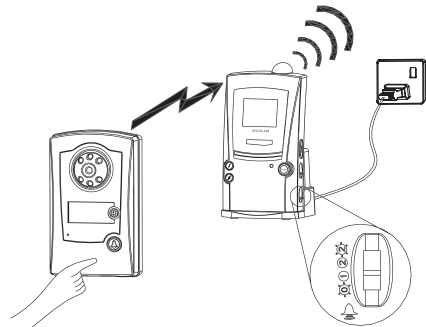

Installing the door camera

Position the door camera

Find a position for the door camera where the call button is easy to press and the camera can 'see' visitors clearly.

The following points are important:

- The height needs to be between 4.5 and 5 ft. (1.3 and 1.5 m) above the ground or step where visitors normally stand.
- The camera is adjustable through a 30° total angle left to right, and 60° top to bottom. Position the unit to ensure the camera has sight of your visitor.
- Avoid a position where the camera faces into the sun, as this may overload the camera and visitors will appear very dark. Facing large areas of bright sky should also be avoided when possible by pointing the camera down, rather than up.
- Position the camera where the motion sensor is not blocked from approaching visitors. Avoid locating the camera where passing people or traffic will cause false triggering. Note that the motion sensor range is approximately 12 ft (4 m) and that it can be switched off if necessary (see 'Door camera', page 10).
- The mounting surface should be of brick or wood construction, and not of metal, reinforced concrete, or heavy stone (i.e. more than 16 in. [40 cm] thick) construction – as this may block the transmitted signal.
- The mounting surface should be even and flat, to avoid distorting the door camera case, level any uneven surface before mounting, as a distorted base can let rainwater into the unit.
- Do not mount within 12 in. (30 cm) of large metal objects, or steel reinforced PVC frames, as this reduces or blocks signals to the receiver.
- Keep the base of the door camera clear of shelves or other projections that might block the light sensor under the unit. An obscured sensor causes the camera to switch into black and white mode.
- If the door camera is to be powered separately, power cable must also be considered.

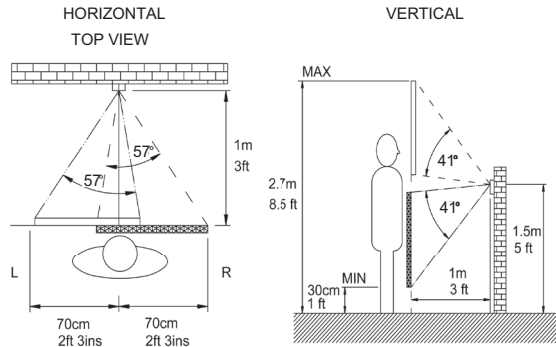

Installing the door camera

Position the receiver

The receiver must be positioned within range of the door camera (i.e. less than 60 ft. (20 m) in a typical building).

Test the system

To ensure reliable operation, we recommend that both the door camera and receiver are powered up in their planned position(s), to check that the receiver has a good signal from the door camera.

To test the system, have someone hold the door camera against the wall in the selected mounting position and press the call button, while you check the reception on the receiver unit.

If the picture quality is poor, or there is no response when the call button is pressed, then there are three possible reasons:

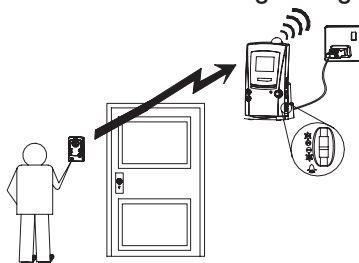

1. The units may be too far apart (more than 60–90 ft. [20–30 m] in a typical house). Try moving the receiver closer.
2. There is nearby interference on the video channel. Remove the door camera back and change the video channel switch from CH 1 to, for example, CH 3. Test the system again, selecting a different channel if channel 3 is no better.

Refer to the troubleshooting section for more information on interference reduction.

3. The door camera has not been programmed into the receiver (refer to page 3).

Adjust the camera angle

With the door camera at the intended position, you may need to adjust the camera lens to cover the desired observation area.

Open the back of the door camera and adjust the camera eyeball from the back of the product. Note that there is more camera movement available in the Up/Down than in the Left/Right direction.

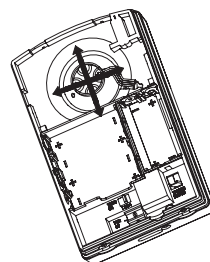

Installing the door camera

Mount the door camera

Do not mount the camera in wet conditions as moisture or condensation will affect the internal parts.

Once you have tested the system in place, mount the camera onto a wall or door as follows:

1. Remove the two screws underneath the door camera. Unhook and release the front and pull it away from the base. Note the TOP arrow on the base.

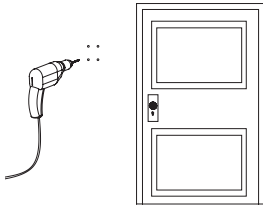
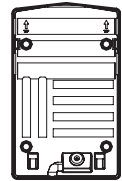

2. If mounting to a wall, mark the location of the four mounting holes using the camera base as a template. Drill using a 1/4-in. (6 mm) masonry bit. The distance between mounting holes is 2.8 in. (72 mm) horizontally and 3.6 in. (92 mm) vertically.

3. Fix the door camera base in place using the screws and wall plugs provided.

4. Hook the door camera into the base at the top first, then push and click it in at the bottom. Check that the unit is evenly pressed in place to seal the unit from rain damage. Make sure that the sealing strip on the camera front remains in place. Insert the two screws underneath, and tighten.

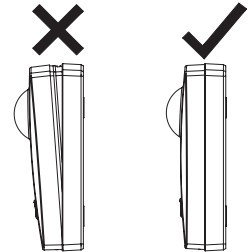

Check that the unit is working after installation by pressing the call button, the confidence light should illuminate.

Installing the door camera

Door camera transformer option

For installations where there is frequent use, typically more than five uses per day, the door camera can be powered using an 8–10 volt, 1 amp transformer.

Important: Higher voltage transformer might damage the camera.

Connect the low voltage output of the transformer to the door camera using suitable low voltage cable such as bell wire. Maximum recommended outer cable diameter is .2 in (5 mm). The cable run should not exceed 100 ft. (30 m).

A cable inlet with a water seal is provided in the rear of the door camera. To connect up the transformer:

1. Feed the power cable through the cable inlet and connect it to the power terminals. Leave about 6 in. (15 cm) of cable free between the base and the door camera body, for later service access. Do not fit batteries.
2. Secure the door camera in place. Check that the front is fully and evenly pressed in to seal the unit against rain damage.
3. Secure the cable using clips or tacks as appropriate.
4. Connect the other end of the power cable to the secondary (8V output) of an unpowered bell transformer. Follow the transformer instructions carefully for correct connections.
5. Connect the mains terminals of the transformer to a suitable, always on, mains supply.

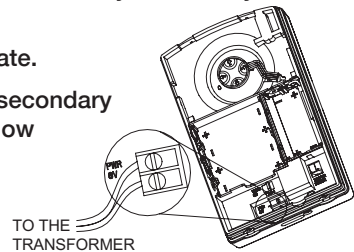
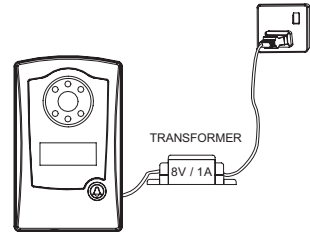

Test the door camera by pressing the call button: the confidence light should illuminate.

Note: If you have not used the door camera with batteries for a trial test, then you must program the door camera with the receiver by following the 'program the door camera into the receiver' instructions.

Installing the receiver

Receiver operation

When the call button is pressed on the door camera, the receiver chimes (provided the volume switch is not set to 0) and the camera image is displayed for about thirty seconds. If the caller presses the call button again, then the display time will extend to another 30 seconds. Video transmission is limited to 30 seconds to conserve camera battery life and is not adjustable.

When the batteries need recharging, a camera image is no longer shown – the chime alone sounds (unless the battery level is too low for sound).

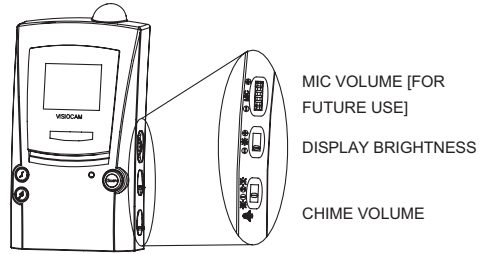

Charging base

Like a portable phone, keep the receiver topped up on the charging base for reliable operation. Depending on use, the receiver should operate for several days off the charging base. The charging base can be used on a flat surface or mounted to a wall using the supplied screws and wall plugs. Before mounting in place, check that the receiver can pick up a good signal at the intended position.

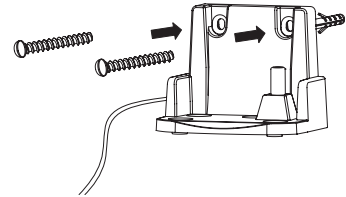

Battery indicator

The indicator behaves as follows:

Remains on	when the receiver is on the charging base and is fully charged.
Blinks once a second	when the receiver is charging.
Remains off	when the receiver is off the charger and the batteries are OK.
Blinks slowly once every ten seconds	when the receiver is off the charging base and needs recharging.

Chime flasher

Flashes to indicate a call when the chime volume control is in position 0 or 2*.

Display brightness

Activate the door camera by pressing its call button, then adjust the receiver display for best viewing by using the four position slide switch. One step down from maximum brightness is the recommended setting.

Chime volume control

The chime volume level can be set to using the lowest slide switch of the three (see diagram above). Adjust to high level (2), low level (1), or off (0).

Installing the receiver

Chime tune selection

The receiver chime tune can be changed by pressing the '🎵' button.

Chime tune options are as follows:

- Two note bell (Default tune for door camera)
- Saxophone (Default tune for second door camera or bell push)
- Single note bell
- Knock

The '🎵' button changes the chime tune for a second door camera or a door push.

Night operation

In good daylight conditions, the receiver displays a color picture. In low lighting or at night the display automatically switches to black and white. Infrared LEDs illuminate the caller, so they can be viewed on the receiver even when surrounded by complete darkness.

Low camera battery indication

When the batteries in the door camera are running low, the receiver indicates this with a double beep warning tone that follows the chime when a visitor presses the call button. Replace the batteries in the door camera within one week of a low battery alert.

Tamper alert tone

If someone attempts to remove the door camera by unscrewing the cover screws, the tamper alert tone is triggered, beeping for 30 seconds. Check outside immediately.

Press any button on the front of the receiver to stop the alert tone. The alert tone is unaffected by the chime volume switch.

Note: The alert is also triggered when you undo the cover to replace batteries in the door camera.

MIC volume

[For future use] The topmost control along the side (see diagram on page 8) will control the volume produced from a microphone. Adjust for optimum listening level.

Scan button

When used in a multi-camera system, this button scans through available pictures.

Privacy

Remember that this product uses the public airwaves, and that the 30-second duration video signal from the door camera(s) can be picked up by nearby 2.4GHz video receiving devices.

Door camera

Motion sensor

The PIR ('Passive InfraRed') sensor activates the door camera automatically. The receiver produces a 'ping' sound and displays the door camera image for approximately 30 seconds.

If the motion sensor is not required, then it can be disabled.

To switch the motion sensor off, press and hold the call button on the camera for more than ten seconds. The confidence indicator blinks rapidly to confirm that the motion sensor is disabled.

To switch the motion sensor back on, press and hold the call button for more than ten seconds, the confidence indicator remains on for two seconds to confirm.

Note: Power loss to the camera or a change of batteries will reset the sensor back on.

Expanding your system

There are many ways to expand your entry system: you can connect your system to a television set or add more cameras, for example.

TV connection

You can connect the receiver to a TV set via the accessory RCA lead provided. Connect the stereo plug to the VisioCam receiver unit and plug the yellow RCA plug to the TV AV input. Set the TV channel to the default AV channel for the said RCA input (refer to TV set instructions).

When the door camera is activated, the VisioCam receiver will chime and the TV will display the image of the visitor.

Note: The TV needs to be set at the default channel manually in order to display the image. Auto switching function not available.

Adding a door push

The receiver will respond to a Visiocam door push. To program a door push into the receiver:

1. Press and hold the  button for approximately five seconds until the receiver beeps three times
2. Press the door push button until the receiver sounds.

Note: The video receiver does not respond to a door push while the video screen is active.

Additional door cameras

The receiver will respond to up to four door cameras.



Each camera must be set on a different video channel (1–4), and be programmed into the receiver. Refer to the instructions provided with the additional unit, or see ‘To reprogram or reset the receiver’, in this section.

To reprogram or reset the receiver

A. To add another door camera or bell push:

Press and hold the  button for more than five seconds, the unit will beep three times and enter programming mode for approximately two minutes. During the two minute programming time, press the call button or button on the new unit to program it in. The unit must be within 30–60 ft. (10–20 m) of the receiver to ensure reliable programming.

B. To clear all programmed data, e.g. when replacing a door camera:

Press and hold both the  and  buttons in for five seconds to clear the programmed data and enter programming mode. The available chime sounds play.

Follow the programming sequence under Receiver Setup.

Maintenance and use

CARE AND MAINTENANCE

- Fingerprints or dirt on the door camera lens can cause a dull or blurred picture. Occasionally use a soft, damp cloth to wipe the surface. Do not use cleaning products. Over-zealous or too frequent cleaning will scratch the surface and blur the picture.
- Keep the receiver and charger base away from rain, liquids or risk of liquid spillage.
- Do not place rings or other metal objects over the peg in the charging unit – they will become hot to the touch!
- Do not allow any rain or moisture to become trapped inside the door camera, as it may damage the internal parts.
- Avoid replacing door camera batteries during wet weather.
- Do not take the products apart; there are precision components inside which are easily damaged.
- Avoid dropping or strong shocks to either unit.
- Only use the included or recommended power supply.
- Do not use or store either unit in dusty, dirty areas.

REPLACING THE RECEIVER BATTERIES

Constant use will eventually reduce the capacity of the rechargeable batteries, and reduce the receiver life off the charger base. Replace the batteries by unscrewing the single battery cover screw at the bottom rear of the receiver. Remove the old batteries and replace with three NiMH type AA batteries with a minimum capacity of 1200mAH. Follow the battery orientation symbols in the battery compartment. Replace the battery cover and cover screw.

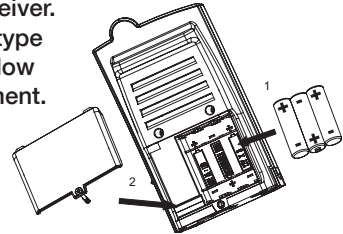

Troubleshooting

The system does not work...

- Make sure the door camera is powered, refer to below.
- Make sure the receiver is powered, refer to below.
- Move the receiver closer to the door camera to receive a better signal.
- If new, make sure the door camera is programmed to the receiver – see ‘Pre-installation Setup’ on page 3.

Door camera is not powered...

This is indicated when the red confidence light on the front does not light when the call button is pressed. Check:

- The batteries are all inserted in the right direction.
- The batteries are new and Alkaline type.
- If transformer powered, the transformer is connected to the mains and powered on.
- There is no damage to the transformer connecting cable.
- The two wires in the transformer connecting cable are making contact to the terminals in the unit and in the transformer.

Receiver is not powered...

- The batteries are discharged. Place the receiver on the charging unit for a minimum of 12 hours to fully recharge the batteries. The receiver battery indicator will blink once a second to indicate charging, and will stay on when the receiver is fully charged.

The receiver only displays a black and white picture...

- The light level at the door camera is very low.
- The light sensor under the door camera is covered, is too close to an adjacent object, or is facing a very black surface.

The signal is poor, or there is interference...

- The receiver is in a signal ‘dead spot.’ Rotate or move the receiver 20 in. (50 cm) and try again. People walking near the receiver can also temporarily affect the reception quality.
- Make sure that the receiver is in range of the door camera, approximately 100 ft. (30 m) in a typical building. Move the receiver closer to see if the picture improves. If this does not improve the picture then there is nearby interference on the video channel. Open the door camera and change the video channel switch from 1 to 3, for example.
- If there is more than one video transmitter (door camera or others), every unit must have its video channel switch set to a different channel.
- A microwave oven may be in use in the path between the door camera and receiver. Move the microwave oven or turn it off.
- Computers and other IT equipment can radiate signals and affect the video quality. If this is a likely problem, move the receiver away (at least 3 ft. [1 m]) from the units.

The receiver chimes, followed by a beep-beep...

This indicates low battery power in the door camera. Replace the door camera batteries.

Troubleshooting

A beep-beep tone sounds for 30 seconds...

This is an alert triggered by the tamper switch indicating someone is trying to unscrew and remove the door camera. Check outside immediately.

The tone may sound if the screws that mount the front of the door camera to the rear are not fully screwed in place.

Press any button on the receiver to stop the alert tone.

The receiver switches on randomly...

This is probably due to the motion sensor on the camera picking up passers by, passing cars or moving heat sources.

Switch the PIR sensor off, (refer to the 'DOOR CAMERA' section), block off the unwanted movement, or relocate the door camera.

Chime sounds but the picture is displayed for only a few seconds...

- The video signal has been interrupted. Press the Scan button to recapture the video signal, move the receiver to another position nearby.
- If this occurs regularly, locate the receiver closer to the door unit, or place the receiver higher up. Generally, the receiver will receive a stronger signal up on a shelf, and a weak signal near the floor.
- The battery charge is low. Place the receiver on the charger for at least four hours to recharge the batteries.

Specifications

	Door Camera	Receiver
Power requirement		110V AC $\pm 10\%$ via charger
Battery type	6 x AA-size alkaline batteries	3 x AA-size NiMH batteries, minimum 1200mAh
Battery operating life	typically one year*	typically 3 days from full charge*
Motion sensor range	12 ft. (4 m) typical (fixed sensitivity)	N/A
Optional power	via 8V to 10V 1A bell transformer** or 8–12V AC or DC supply	N/A
Maximum number of transmitters (video or door push) programmable per receiver	N/A	4 (1, 2 with selectable chime tune; 3, 4 with fixed chime tune)
Sound output	N/A	80dBA/3 ft (1 m) (position 2)
Operating frequency	433MHz and 2.4GHz	433MHz and 2.4GHz
RF output level	<1mW	N/A
Antenna type (built in)	omnidirectional	omnidirectional
Camera type	CMOS sensor	
Effective resolution	628 x 582 pixels	TFT LCD true color display
Video standard	NTSC	NTSC
Settable Video channels	4	4, with auto detection
Video output	N/A	1Vpp 75 Ω
Color to B/W changeover	Approx. 100 lux brightness	
Operating temperature	14°F to 104°F -10°C to 40°C	32°F to 104°F 0°C to 40°C
Weight	13 oz. (340 g) (without batteries)	13 oz. (340 g) (with batteries)
Size H x W x D	6.3 x 3.8 x 1.9 in. (160 x 97 x 49 mm)	6.3 x 3.4 x 1.8 in. (160 x 86 x 47 mm)
Rain proof	Pass UL1598 rain test	N/A

* Based on three calls per day in a temperate climate. More frequent use, or operation in a low temperature environment 14°F to 41°F (-10°C to 5°C) will reduce battery life.

DECLARATION

Honeywell hereby declares that this product complies with Part 15 of the FCC rules and Industrial Canada standards. This device operation is subject to the following two conditions: (1) This device may not cause harmful interference, and (2) This device must accept any interference received, including interference that may cause undesired operation. Caution: Changes or modifications not expressly approved by the party responsible for regulatory compliance could void the user's authority to operate the equipment.

The charging base is in compliance with relevant standards in CUL and UL60065 safety requirements.

GUARANTEE

Honeywell guarantees this product for 1 year from the date of purchase. Proof of purchase is required; this does not affect your statutory rights. If you require further information about your product, call the Honeywell helpline at 1-800-468-1502

DISPOSAL AND RECYCLING

Batteries and waste electrical products should not be disposed of with household waste. Please recycle where these facilities exist. Check with your local authority or retailer for recycling advice.

Honeywell International Inc.

ACS, Environmental and Combustion Controls
1985 Douglas Drive, Golden Valley, MN 55422
www.honeywell.com

Honeywell

® U.S. Registered Trademark.
© 2007 Honeywell International Inc.
69-2108EFS—01 M.S. 11-07



Printed in U.S.A. on recycled paper containing at least 10% post-consumer paper fibers.

Honeywell



Guide d'installation et mode d'emploi

VISIOCAM™ RCWL8000A et RPWL800A

Système de carillon vidéo sans fil

Table des matières

Description du produit.....	19	Expansion du système.....	29
Le système VisioCam	18	Maintenance et utilisation.....	30
Vérification du contenu de la boîte.....	18	Soin et entretien.....	30
Installation.....	20	Remplacement des piles du récepteur... 30	
Avant l'installation.....	20	Dépannage	31
Installation de la caméra de porte	22	Caractéristiques techniques	33
Option de transformateur		Déclaration	34
de caméra de porte	25	Garantie	34
Installation du récepteur	26	Élimination et recyclage	34
Utilisation du récepteur	26		
Caméra de porte.....	28		

Merci d'avoir choisi ce produit Honeywell. Nous vous demandons de respecter les instructions pour bien installer le produit et en faire une utilisation correcte. Conservez ce document dans un endroit sûr pour référence ultérieure.

Avant de monter la caméra de porte ou le récepteur de façon permanente, assurez-vous d'avoir testé les deux unités et vérifiez que le système fonctionne bien à l'emplacement que vous avez choisi. (Voir la section «Installation», à la page suivante).

Votre système d'entrée vidéo sans fil Honeywell fait appel à des signaux radio pour transmettre de la caméra de porte au récepteur une image vidéo du visiteur. Le système est évolutif, vous permettant ainsi d'installer des caméras de surveillance supplémentaires ou une deuxième caméra de porte au besoin.

VÉRIFICATION DU CONTENU DE LA BOÎTE

Les éléments suivants sont inclus dans l'emballage :

Ensemble de carillon

- Unité de transmission (caméra de porte)
- Unité de réception avec affichage à cristaux liquides
- Socle de recharge du récepteur
- Câble de connexion RCA
- Six vis n° 8 pour la fixation au mur
- Six chevilles d'ancrage

Caméra seulement

- Unité de transmission (caméra de porte)
- Four vis n° 8 et chevilles d'ancrage pour la fixation au mur

Vous aurez besoin de :

- 6 piles alcalines AA pour la caméra de porte
- Un tournevis cruciforme n° 2
- 1 foret de maçonnerie de 6 mm
- Un grand tournevis plat



Description du produit

CAMÉRA DE PORTE

VOYANTS DEL INFRAROUGES
 – PERMETTENT À LA CAMÉRA DE «VOIR DANS L'OBSCURITÉ» EN MONOCHROME

LENTILLE
 – VISUALISE LES VISITEURS

LAMPE TÉMOIN
 – S'ALLUME LORSQUE LE BOUTON D'APPEL EST ACTIONNÉ, POUR CONFIRMER AU VISITEUR QUE L'UNITÉ FONCTIONNE BIEN

CAPTEUR PHOTOÉLECTRIQUE

– DÉTECTE LA LUMIÈRE AMBIANTE ET FAIT PASSER LA CAMÉRA DU MODE COULEUR AU MODE NOIR ET BLANC LORSQU'IL NE FAIT PAS ASSEZ CLAIR

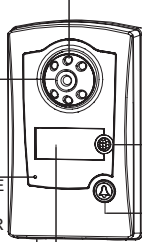

BASE DE LA CAMÉRA
 – SE DÉTACHE POUR LA FIXATION AU MUR

DÉTECTEUR DE MOUVEMENT PASSIF A INFRAROUGE (PIR)

BOUTON D'APPEL
 – DÉCLENCHE LA MÉLODIE DU CARILLON ET LA CAMÉRA

PLAQUE D'IDENTITÉ
 – POUR AFFICHER VOTRE NOM OU TOUTE AUTRE INFORMATION

RÉCEPTEUR

AFFICHEUR

– AFFICHE L'IMAGE DE LA CAMÉRA PENDANT ENVIRON 30 SECONDES APRÈS QUE LE BOUTON D'APPEL A ÉTÉ ACTIONNÉ

BOUTON MÉLODIE
 – SÉLECTIONNE LA MÉLODIE DE CARILLON POUR LA CAMÉRA DE PORTE

BOUTON MÉLODIE
 – POUR DEUXIÈME CAMÉRA/BOUTON DE SONNETTE
 – POUR RACCORDEMENT À UN TÉLÉVISEUR (OPTIONNEL)

SIGNAL LUMINEUX DE CARILLON

INDICATEUR DE NIVEAU DE CHARGE

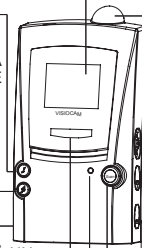

ANTENNE
 – REÇOIT LE SIGNAL À PARTIR DE LA CAMÉRA

VOLUME DU MICRO
 – POUR UTILISATION FUTURE

LUMINOSITÉ DE L'ÉCRAN

VOLUME DU CARILLON

BOUTON SCAN
 – RECHERCHE DES CAMÉRAS DE TYPE CIRCUIT FERMÉ CONNECTÉES

Avant l'installation

Avant de fixer définitivement la caméra de porte, préparer et vérifier le système comme suit :

Insertion des piles dans la caméra de porte

Remarque : la caméra de porte comporte un contact anti-sabotage pour prévenir les vols. Une fois les piles insérées, la lampe témoin clignote et l'alerte anti-sabotage sonne au récepteur.

1. Retirer les deux vis à la base de la caméra, puis décrocher et libérer la base de la caméra, en tirant d'abord par le bas.

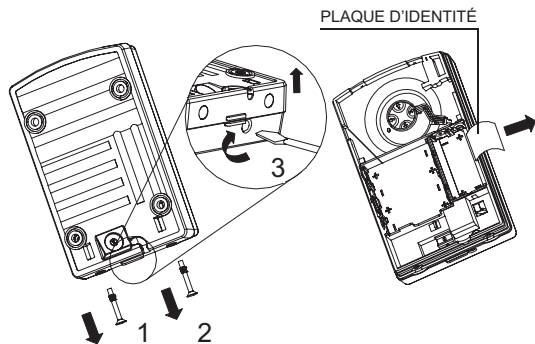

Avant l'installation

Remarque : le fait de retirer le couvercle donne également accès à la plaque d'identité; il est donc opportun d'y écrire maintenant votre nom ou toute information. Pour utiliser la plaque d'identité, tirer l'extrémité sur le côté du compartiment des piles, ajouter le texte au bout de l'étiquette et la remettre soigneusement en place.

2. Insérer 6 piles alcalines AA dans le compartiment prévu à cet effet au dos de la caméra de porte (comme sur l'illustration). Observer les signes (+) et (-) du schéma à l'intérieur du compartiment. Ne jamais mélanger de vieilles piles avec des neuves.

3. Replacer la base de la caméra et insérer les vis pour arrêter l'alarme anti-sabotage.

Remarque : il existe une option permettant d'alimenter la caméra de porte par un transformateur de sonnerie de 8-10 V. Voir la section «Option de transformateur de caméra de porte» à la fin de cette section pour de plus amples détails.

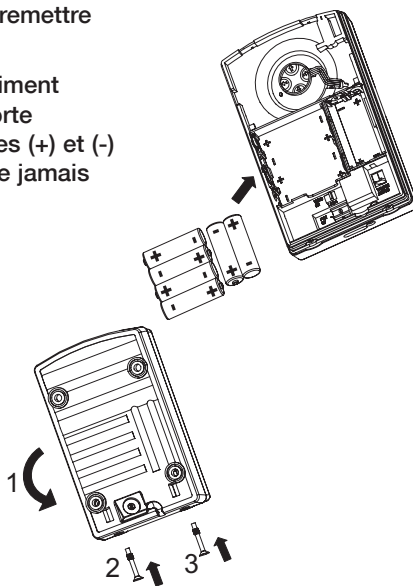

Avant l'installation

Chargement du récepteur

1. Retirer la languette de protection des piles à l'arrière du récepteur portatif.
2. Placer le récepteur sur le socle de chargement, et brancher celui-ci dans une prise de courant.

Le voyant de piles clignote lentement si l'unité est mise sous tension pour la première fois ; le carillon retentit une fois lorsque les piles sont rechargées.

Avant l'étape suivante, **laisser l'unité se recharger pendant au moins trois heures**, pour que les piles aient suffisamment de réserve pour l'écran à cristaux liquides. Il faut environ 12 heures au récepteur pour se recharger complètement.

Noter que le socle de chargement et l'arrière du récepteur chauffent pendant l'utilisation : cela est parfaitement normal.

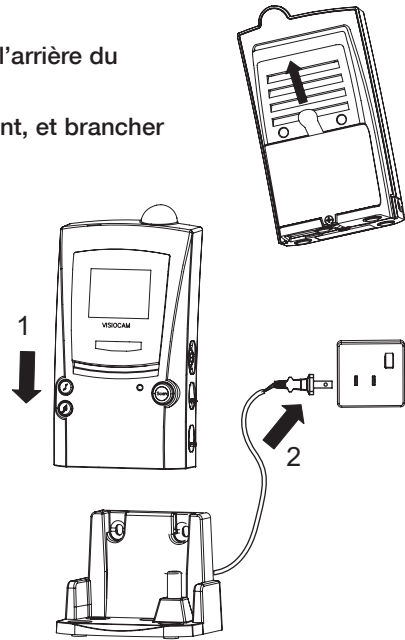

Programmation de la caméra de porte dans le récepteur

Voir à ce que la caméra de porte et le récepteur soient séparés d'au moins 2 m (6 pi).

Pour programmer la caméra de porte dans le récepteur, appuyer sur le bouton d'appel de la caméra de porte et le maintenir enfoncé jusqu'à ce que le récepteur réponde par une mélodie et affiche l'image saisie par la caméra.

Une fois la caméra de porte programmée dans le récepteur, celui-ci reste en mode de programmation pendant environ deux minutes.

Remarque : On peut sélectionner une autre mélodie en appuyant sur le bouton '♪'.

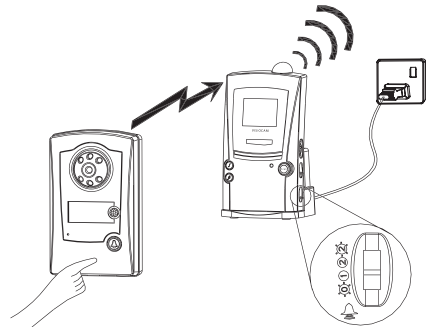

Installation de la caméra de porte

Positionnement de la caméra de porte

Positionner la caméra de porte de sorte qu'elle puisse «voir» clairement les visiteurs et que le bouton d'appel soit facile d'accès.

Les points suivants sont importants :

- La hauteur doit être comprise entre 1,3 et 1,5 mètre (4,5 et 5 pi) au-dessus du sol ou de la marche sur laquelle les visiteurs se tiennent normalement.
- L'angle total d'ajustement de la caméra est de 30° de gauche à droite et de 60° de haut en bas. Positionner l'unité de manière à ce que la caméra puisse voir votre visiteur.
- Éviter les positions où la caméra ferait face au soleil, car cela pourrait saturer la caméra et les visiteurs apparaîtraient alors très sombres. La caméra ne doit pas non plus faire face à de grandes portions de ciel clair. Pointer la caméra vers le bas plutôt que vers le haut.
- Placer la caméra de sorte que le détecteur de mouvement ne soit pas obstrué et capte correctement le mouvement des visiteurs s'approchant de la caméra. Éviter de placer la caméra dans un endroit de passage intense de personnes ou de véhicules, faute de quoi de fausses alarmes seront déclenchées. Noter que le détecteur capte le mouvement à 4 m (12 pi) environ et peut être mis hors service au besoin (voir la section «Caméra de porte» à la page 28).
- L'unité doit être montée sur une surface en brique ou en bois, et non sur du métal, du béton armé ou de la pierre lourde (plus de 40 cm [16 po] d'épaisseur); cela risquerait en effet de bloquer le signal de transmission.
- La surface de fixation doit être uniforme et plane afin d'éviter que la boîte de la caméra de porte ne se tordue. Il est important que les surfaces inégales soient nivelées car les eaux de pluie risqueraient de pénétrer dans une boîte de caméra tordue.
- Ne pas installer à moins de 30 cm [12 po] d'objets métalliques de grande taille ou de panneaux PVC renforcés à l'acier; cela réduit ou bloque en effet les signaux transmis vers le récepteur.
- Tenir la base de la caméra de porte à l'écart de toute étagère ou de tout autre élément susceptible d'obstruer le capteur photoélectrique situé sous l'unité. Un capteur obstrué fera passer la caméra en mode noir et blanc.
- Si la caméra de porte doit être alimentée séparément par un transformateur de carillon, il faut alors également tenir compte de l'emplacement du câble d'alimentation.

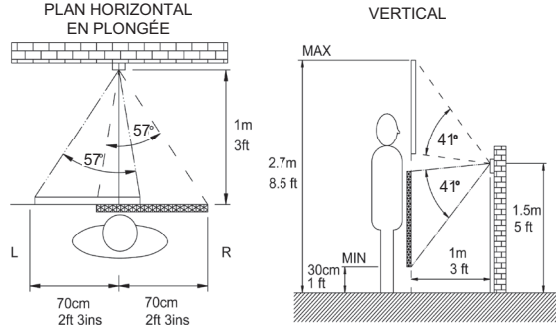

Installation de la caméra de porte

Positionnement du récepteur

Le récepteur doit être placé à portée de la caméra (généralement moins de 20 m [60 pi] dans un bâtiment classique).

Test du système

Pour assurer un fonctionnement fiable, il est recommandé de placer la caméra de porte et le récepteur aux endroits prévus et de les mettre sous tension afin de vérifier que le récepteur perçoit un signal correct à partir de la caméra de porte.

Pour vérifier le système, il faut qu'une personne tienne la caméra contre le mur à l'emplacement prévu et appuie sur le bouton d'appel pendant qu'une autre personne vérifie la réception sur le récepteur. Si la qualité d'image est mauvaise ou s'il n'y a aucune réponse lorsque le bouton d'appel est actionné, il y a alors trois raisons possibles :

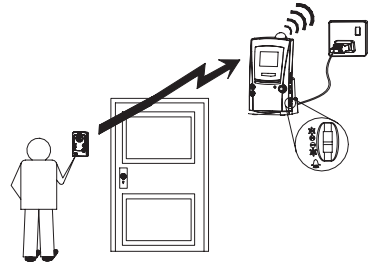

1. Les unités sont peut-être trop éloignées l'une de l'autre (plus de 20-30 m [60-90 pi] dans une maison classique). Essayer de rapprocher le récepteur.
2. Il y a une interférence sur le canal vidéo dans les environs. Retirer la caméra de porte et changer le commutateur de canal vidéo de CH 1 à CH 3, par exemple. Vérifier à nouveau le système et sélectionner un canal différent si le canal 3 ne donne pas de meilleurs résultats.

Se référer à la section «Dépannage» pour de plus amples informations concernant la réduction des interférences.

3. La caméra de porte n'a pas été programmée dans le récepteur (se référer à la page 21).

Réglage de l'angle de la caméra

Une fois la caméra de porte à l'emplacement prévu, il faudra peut-être ajuster la lentille de la caméra afin de couvrir la zone d'observation désirée.

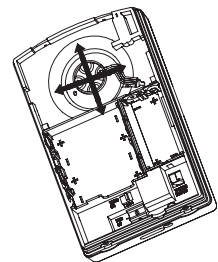

Ouvrir l'arrière de la caméra de porte et ajuster l'œil de la caméra par l'arrière de l'unité. Noter que la capacité de mouvement de la caméra est plus importante de haut en bas que de gauche à droite.

Installation de la caméra de porte

Fixation de la caméra de porte

Ne pas fixer la caméra dans des conditions humides car l'humidité et la condensation affecteront les parties internes.

Une fois que le système en place a été vérifié, fixer la caméra sur un mur ou une porte de la façon suivante :

1. Retirer les deux vis situées sous la caméra de porte. Décrocher et libérer la partie avant et tirer pour la séparer de la base. Noter la flèche TOP (HAUT) marquée sur la base.

↑
HAUT

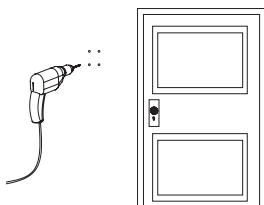
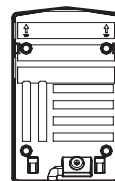

2. Si l'unité est fixé sur un mur, marquer l'emplacement des quatre trous de fixation en se servant de la base de la caméra comme gabarit. Percer un trou à l'aide d'un foret de maçonnerie de 6 mm (1/4 po). La distance entre les trous de fixation est de 72 mm (2.8 po) à l'horizontale et de 92 mm (3.6 po) à la verticale.

3. Mettre la base de la caméra de porte en place en utilisant les vis et les chevilles d'ancrage fournies.

4. Accrocher la caméra de porte sur la base en commençant par la partie supérieure, puis appuyer et faire cliquer au niveau de la partie inférieure. Vérifier que l'unité est correctement refermée sur toute la surface de façon uniforme et étanche afin d'empêcher tout risque de dégâts causés par la pluie. S'assurer que la bande d'étanchéité est toujours en place sur le devant de la caméra. Insérer les deux vis du dessous puis serrer.

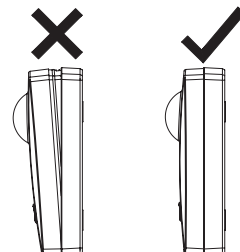

Vérifier que l'unité fonctionne bien après l'installation en appuyant sur le bouton d'appel : la lampe témoin doit s'allumer.

Installation de la caméra de porte

Option de transformateur de caméra de porte

Pour les installations nécessitant une utilisation fréquente (typiquement plus de cinq fois par jour), la caméra de porte peut être alimentée par un transformateur 8 volts/1 ampère.

Important : un transformateur dont la tension est plus élevée pourrait endommager la caméra.

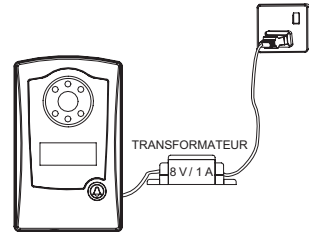

Connecter la sortie basse tension du transformateur sur la caméra de porte avec un câble basse tension adapté, par exemple du fil de sonnerie. Le diamètre extérieur maximum recommandé est de 5 mm (.2 po). Le câble ne doit pas dépasser une longueur de 30 m (100 pi).

Un orifice étanche d'entrée de câble est intégré à l'arrière de la caméra de porte. Pour raccorder le transformateur :

1. Faire passer le câble d'alimentation par l'orifice d'entrée et le raccorder aux fiches électriques. Laisser environ 15 cm (6 po) de câble libre entre la base et le corps de la caméra de porte pour les accès de maintenance ultérieurs. Ne pas insérer de piles.
2. Fixer solidement en place la caméra de porte. Vérifier que l'avant est totalement et uniformément refermé de manière à protéger l'unité contre tout risque de dégâts causés par la pluie.
3. Fixer le câble à l'aide de serre-câble ou d'agrafes, selon ce qui convient le mieux.
4. Brancher l'autre extrémité du câble d'alimentation sur la sortie secondaire (8 V) d'un transformateur de sonnerie non alimenté. Suivre attentivement les instructions du transformateur pour assurer une connexion correcte.
5. Raccorder les bornes secteur du transformateur à une alimentation secteur appropriée et disponible en permanence.

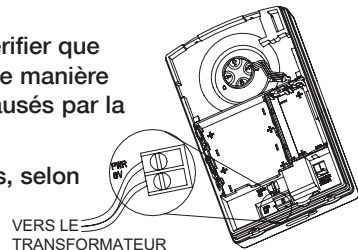

Vérifier la caméra de porte en appuyant sur le bouton d'appel : la lampe témoin doit s'allumer.

Remarque : si la caméra de porte a été utilisée sans piles pour effectuer un essai, il faut dans ce cas programmer la caméra de porte avec le récepteur en suivant les instructions de la section «Programmer la caméra de porte dans le récepteur».

Installation du récepteur

Utilisation du récepteur

Lorsqu'on appuie sur le bouton d'appel de la caméra de porte, le récepteur sonne (à condition que le bouton de volume ne soit pas réglé à 0) et l'image de la caméra s'affiche pendant environ trente secondes. Si le visiteur appuie à nouveau sur le bouton d'appel, alors le temps d'affichage est prolongé de trente autres secondes. La durée de transmission vidéo, limitée à 30 secondes afin de préserver les piles, n'est pas réglable.

Lorsque les piles doivent être rechargées, l'image ne s'affiche plus, seul le carillon retentit, et si le niveau de charge est trop bas, le carillon ne retentit plus.

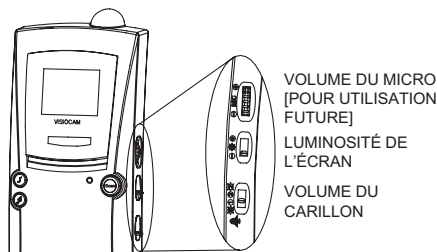

Socle de chargement

Tout comme un téléphone sans fil, le récepteur se recharge sur un socle de chargement pour assurer la fiabilité de son fonctionnement. En fonction de l'utilisation, le récepteur fonctionne plusieurs jours d'affilée avant de devoir être rechargé. Le socle peut être utilisé à l'horizontale sur une surface plane, ou à la verticale, fixé au mur à l'aide des vis et des chevilles d'ancrage fournies. Avant de mettre le socle en place, vérifier que le récepteur capte un signal de bonne intensité à partir de l'emplacement prévu.

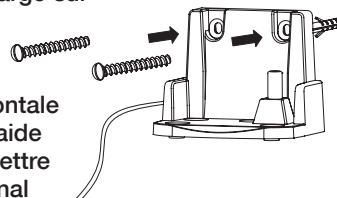

Indicateur de niveau de charge

L'indicateur fonctionne comme suit :

Allumé	le récepteur est sur le socle de chargement et est complètement rechargé
Clignote une fois par seconde	le récepteur est en cours de chargement
Éteint	le récepteur n'est plus sur le socle et les piles sont à un bon niveau
Clignote toutes les dix secondes	le récepteur n'est pas sur le socle et a besoin d'être rechargé

Clignotant sur le carillon

Clignote pour indiquer qu'il sonne lorsque le volume est réglé à 0 ou 2*.

Luminosité de l'écran

Activer la caméra de porte en appuyant sur son bouton d'appel, puis ajuster l'écran du récepteur le sélecteur à glissière à quatre positions afin d'obtenir la meilleure qualité d'image. Le réglage recommandé est la seconde position en partant de la luminosité maximale.

Contrôle du volume du carillon

Le niveau du volume du carillon peut être réglé avec le plus bas des trois sélecteurs à glissière (voir l'illustration ci-dessus). Les positions possibles sont volume élevé (2), volume faible (1) ou éteint (0).

Installation du récepteur

Sélection de la mélodie du carillon

La mélodie du carillon du récepteur peut être modifiée en appuyant sur le bouton '♪'.

Les choix de mélodie du carillon sont les suivants :

- Sonnerie deux notes (mélodie par défaut pour la caméra de porte)
- Saxophone (mélodie par défaut pour la seconde caméra de porte ou le bouton de sonnette)
- Sonnerie une note
- Imitation de coups à la porte

Le bouton '♪' change la mélodie du carillon pour une seconde caméra de porte ou une sonnette.

Fonctionnement de nuit

Par temps clair le jour, le récepteur affiche une image en couleurs. Lorsque l'éclairage est faible ou pendant la nuit, l'affichage passe automatiquement en mode noir et blanc. Les voyants infrarouges éclairent le visiteur de façon que celui-ci soit visible au récepteur même dans l'obscurité totale.

Indicateur de charge faible

Lorsque les piles de la caméra de porte commencent à faiblir, le récepteur l'indique en émettant un double bip d'avertissement après le carillon lorsqu'un visiteur appuie sur le bouton d'appel. Remplacer les piles de la caméra de porte dans la semaine suivant l'alerte de charge faible.

Alerte anti-sabotage

Si quelqu'un tente de retirer la caméra de porte en dévissant les vis frontales, l'alerte se déclenche et sonne pendant 30 secondes. Aller vérifier dehors immédiatement.

Actionner n'importe quel bouton sur l'avant du récepteur pour arrêter l'alerte. L'alerte n'est pas affectée par le bouton de volume.

Remarque : l'alerte est également déclenchée lorsqu'on enlève le couvercle pour remplacer les piles de la caméra de porte.

Volume du micro

[Utilisation à venir] Le bouton de contrôle situé le plus haut sur le côté (voir la page 26) permettra de contrôler le volume produit à partir d'un microphone. Le régler de manière à parvenir au niveau d'écoute optimal.

Bouton Scan

Utilisé dans un système multi-caméra, ce bouton permet de scanner parmi les images disponibles.

Protection de la vie privée

Ne pas oublier que ce produit utilise les ondes publiques et que le signal vidéo de trente secondes émis par la caméra de porte peut être perçu par tout appareil de réception vidéo 2,4 GHz situé dans les environs.

Caméra de porte

Détecteur de mouvement

Le détecteur de mouvement passif à infrarouge (PIR) déclenche automatiquement la caméra de porte. Le récepteur émet un «ping» et affiche l'image de la caméra de porte pendant 30 secondes environ.

Si le détecteur de mouvement n'est pas nécessaire, il peut être désactivé.

Pour désactiver le détecteur de mouvement, maintenir le bouton de la caméra enfoncé pendant plus de dix secondes. La lampe témoin clignote rapidement, pour confirmer la mise hors service du détecteur.

Pour réactiver le détecteur de mouvement, maintenir le bouton d'appel enfoncé pendant plus de dix secondes. La lampe témoin reste allumée pendant deux secondes pour confirmation.

Remarque : la perte d'alimentation de la caméra ou le changement de piles réactive le détecteur de mouvement.

Expansion du système

Il existe de nombreuses manières d'élargir le système d'entrée : on peut, par exemple, raccorder votre système à un téléviseur ou ajouter d'autres caméras.

Raccordement au téléviseur

On peut raccorder le récepteur à un téléviseur au moyen du câble RCA fourni. Raccorder la fiche stéréo au récepteur VisioCam et la fiche jaune à la prise RCA de l'entrée AV du téléviseur. Régler le poste de la télévision au poste AV par défaut pour l'entrée RCA choisie (consulter le mode d'emploi du téléviseur).

Lorsqu'une caméra de porte est activée, le récepteur VisioCam déclenche le carillon et le téléviseur s'allume automatiquement pour afficher l'image du visiteur au téléviseur.

Remarque : le téléviseur doit être réglé manuellement au poste par défaut pour pouvoir afficher l'image. Il n'y a pas de fonction de commutation automatique.

Ajout d'un carillon de porte

Le récepteur peut réagir à une ou plusieurs sonnettes VisioCam. Pour programmer une sonnette de façon à ce qu'elle fonctionne avec le récepteur :

1. Appuyer sur le bouton  pendant environ 5 secondes jusqu'à ce que le récepteur émette trois bips.
2. Appuyer sur la sonnette jusqu'à ce que le récepteur sonne.

Remarque : le récepteur vidéo ne réagira pas à la sonnette pendant que la caméra fonctionne.



Chaque caméra doit être réglée sur un canal vidéo différent (1-4) et être programmée dans le récepteur. Se référer aux instructions fournies avec l'unité supplémentaire ou lire la section suivante «Pour reprogrammer ou initialiser le récepteur».

Nouvelle programmation ou remise à l'état initial du récepteur

A. Pour ajouter une autre caméra de porte ou une autre sonnette :

Appuyer sur le bouton  et le maintenir enfoncé pendant plus de cinq secondes. L'unité fera entendre trois bips et passera en mode programmation pendant environ deux minutes. Pendant ces deux minutes, appuyer sur le bouton d'appel ou le bouton de la nouvelle unité pour le programmer. L'unité doit être située dans un rayon de 10 à 20 m (30 à 60 pi) autour du récepteur pour assurer une programmation fiable.

B. Pour effacer toutes les données programmées (par exemple en cas de remplacement de caméra de porte) :

Appuyer sur les boutons  et  et les maintenir enfoncés pendant cinq secondes pour effacer les données et passer en mode programmation. Les sonneries de carillon disponibles se font entendre.

Suivre la séquence de programmation d'installation du récepteur.

Entretien et utilisation

SOIN ET ENTRETIEN

- Les traces de doigt ou les malpropretés sur la lentille de la caméra de porte peuvent donner une image terne ou floue. Utiliser à l'occasion un chiffon doux et humide pour essuyer la surface. Ne pas utiliser de produits nettoyants. Un nettoyage trop intensif ou trop fréquent risquerait de rayer la surface et rendrait l'image floue.
- Tenir le récepteur à l'écart de la pluie, des liquides ou de tout risque de déversement de liquide.
- Ne pas placer de bagues ni d'objets métalliques sur le plot de l'unité de chargement : ils deviendraient très chauds au toucher !
- Ne pas laisser la pluie ou l'humidité entrer dans la caméra de porte, car cela pourrait endommager les pièces internes.
- Éviter de remplacer les piles de la caméra de porte par temps humide.
- Ne pas démonter les produits; les composants de précision se trouvant à l'intérieur peuvent être facilement endommagés.
- Éviter les chocs violents sur les deux unités ou les chutes.
- N'utiliser que le bloc d'alimentation inclus ou recommandé.
- Ne pas utiliser ou ranger les unités dans des endroits poussiéreux et sales.

REPLACEMENT DES PILES DU RÉCEPTEUR

L'utilisation constante finit par réduire la capacité des piles rechargeables et par conséquent la durée d'utilisation du récepteur sans fil. Pour remplacer les piles, dévisser le couvercle de protection à l'arrière, au bas du récepteur. Retirer les anciennes piles et les remplacer par trois piles NiMh AA d'une capacité minimale de 1200 mAH. Suivre les signes d'orientation du compartiment à piles. Remettre le couvercle en place et le revisser.

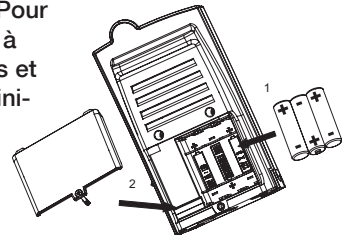

Dépannage

Le système ne fonctionne pas...

- Vérifier que la caméra de porte est bien sous tension. Voir ci-dessous.
- Vérifier que le récepteur est bien sous tension. Voir ci-dessous.
- Rapprocher le récepteur de la caméra de porte afin de recevoir un meilleur signal.
- Si la caméra de porte est neuve, vérifier qu'elle a bien été programmée dans le récepteur (voir la section «Avant l'installation» en page 3).

La caméra de porte n'est pas sous tension...

La lampe témoin rouge située sur le devant ne s'allume pas lorsque le bouton d'appel est actionné. Vérifier que :

- Les piles sont insérées dans le bon sens.
- Les piles sont neuves et de type alcalin.
- Le transformateur est raccordé au secteur et sous tension (le cas échéant).
- Le câble de connexion au transformateur n'est pas endommagé.
- Les deux fils du câble de connexion au transformateur sont en contact avec les bornes de l'unité et du transformateur.

Le récepteur n'est pas sous tension...

- Les piles sont déchargées. Placer le récepteur sur le chargeur pendant au moins 12 heures pour recharger les piles au complet. L'indicateur de charge du récepteur clignote toutes les secondes pour indiquer que l'unité est en cours de chargement. Il reste allumé lorsque le récepteur est complètement rechargé.

Le récepteur n'affiche qu'une image en noir et blanc...

- Le niveau d'éclairage près de la caméra de porte est très faible.
- Le capteur photoélectrique situé sous la caméra de porte est obstrué, est trop proche d'un objet adjacent ou fait face à une surface très sombre.

Le signal est faible ou il y a une interférence...

- Le récepteur est dans une zone morte. Tourner ou déplacer le récepteur de 50 cm et réessayer. Les personnes marchant à proximité du récepteur peuvent également affecter temporairement la qualité de réception.
- Vérifier que le récepteur est bien situé dans un rayon d'environ 30 mètres (pour un bâtiment classique) autour de la caméra de porte. Rapprocher le récepteur pour voir si l'image s'améliore. S'il n'y a pas d'amélioration au niveau de l'image, c'est qu'il y a une interférence sur le canal vidéo dans les environs. Ouvrir la caméra de porte et faire passer le commutateur de canal vidéo de 1 à 3, par exemple.
- S'il y a plus d'un émetteur vidéo (caméra de porte ou autres), le commutateur de canal de chaque unité doit être réglé sur un canal différent.
- Un four à micro-ondes est peut-être utilisé sur le parcours du signal entre la caméra de porte et le récepteur. Déplacer le four à micro-ondes ou l'éteindre. Les ordinateurs et autres appareils informatiques peuvent émettre des signaux et affecter la qualité de l'image. Si de tels appareils sont la source du problème, éloigner le récepteur (d'au moins un mètre) de ces appareils.

Dépannage

Le récepteur sonne puis émet un double bip...

Ce signal indique que les piles de la caméra de porte commencent à faiblir. Remplacer les piles de la caméra de porte.

Un double bip sonne pendant 30 secondes...

Ce signal est une alerte déclenchée par l'interrupteur anti- sabotage et indique que quelqu'un tente de dévisser et de retirer la caméra de porte. Aller vérifier dehors immédiatement. Cette alerte peut sonner si les vis qui fixent l'avant de la caméra de porte à la partie arrière ne sont pas bien en place.

Appuyer sur n'importe quel bouton du récepteur pour arrêter l'alerte.

Le récepteur s'allume de manière aléatoire...

Cela est probablement dû au fait que le détecteur de mouvement de la caméra capte le déplacement des passants, des voitures ou de diverses sources de chaleur en mouvement. Désactiver le capteur infrarouge passif, (voir la section «Caméra de porte»), bloquer le mouvement indésirable ou déplacer la caméra de porte.

La sonnerie retentit, mais l'image s'affiche seulement pendant quelques secondes...

- Le signal vidéo a été interrompu. Appuyer sur le bouton Scan pour reprendre le signal vidéo, et déplacer le récepteur dans une position proche mais différente.
- Si ce phénomène se produit régulièrement, rapprocher le récepteur de l'unité de porte ou le placer plus haut. En règle générale, plus le récepteur est haut placé, plus le signal est fort ; plus il est près du sol, plus le signal est faible.
- Les piles sont faibles. Placer le récepteur sur le chargeur pendant au moins quatre heures, pour recharger les piles au complet.

Caractéristiques techniques

	Caméra de porte	Récepteur
Alimentation		110 V c.a. \pm 10 % par le chargeur
Type de piles	6 piles alcalines AA	3 piles NiMH AA, 1200 mAh minimum
Durée de vie des piles :	généralement un an*	autonomie générale de 3 jours à pleine charge*
Portée du détecteur de mouvement	généralement 4 mètres (sensib. fixe)	S.O.
Alimentation optionnelle	par transformateur de sonnerie 8 V c.c. 1 A ** ou bloc d'alimentation 8-12 V c.c. ou c.a.	S.O.
Nombre maximal d'émetteurs (vidéo ou sonnette) programmables par récepteur	S.O.	4 (1, 2 avec mélodie de carillon sélectionnable; 3, 4 avec mélodie de carillon fixe)
Sortie du son	S.O.	80 dBA / 1 m (3 pi)
Fréquence opérationnelle	433 MHz et 2,4 GHz	433 MHz et 2,4 GHz
Niveau de sortie haute fréquence	<1 mW	S.O.
Type d'antenne (intégrée)	omnidirectionnel	omnidirectionnel
Type de caméra	Capteur CMOS	
Résolution effective	628 x 582 pixels	Écran LCD à matrice active vraies couleurs
Norme vidéo	NTSC	NTSC
Canaux vidéo sélectionnables	4	4, avec détection automatique
Sortie vidéo	S.O.	1 Vpp 75 ohms
Changement couleur / noir et blanc	Luminosité : environ 100 lux	
Température de service	-10°C à 40°C 14°F à 104°F	0°C à 40°C 32°F à 104°F
Poids	340 g (13 oz.) (sans les piles)	340 g (13 oz.) (avec les piles)
Dimension H x L x P	160 x 97 x 49 mm 6.3 x 3.8 x 1.9 po	160 x 86 x 47 mm 6.3 x 3.4 x 1.8 po
Étanche à la pluie	Conforme à l'épreuve de pluie UL598	S.O.

* Sur la base de trois visites par jour en climat tempéré. Une utilisation plus fréquente ou dans un environnement à basse température -10°C à 5°C (14°F à 41°F) réduira la durée de vie des piles.



DÉCLARATION

Honeywell déclare aux présentes que ce produit est conforme à la partie 15 des règles de la FCC et aux normes d'Industrie Canada. Le fonctionnement de ce système est assorti des deux conditions suivantes : (1) L'appareil ne peut causer d'interférences nuisibles, et (2) L'appareil doit accepter les interférences reçues, y compris celles qui pourraient nuire à son fonctionnement. Mise en garde : Toute modification qui n'est pas autorisée expressément par la partie responsable de la conformité de l'appareil aux règles en vigueur pourrait rendre l'utilisateur inapte à faire fonctionner le matériel.

Le chargeur est conforme aux normes pertinentes énoncées dans les règles de sécurité CUL et UL660065.

GARANTIE

Honeywell garantit ce produit pendant une durée d'un an à compter de la date d'achat. La preuve d'achat sera exigée sans que cela n'affecte les droits qui vous sont accordés par la loi. Si vous souhaitez recevoir de plus amples informations concernant notre produit, communiquez les Services à la clientèle de Honeywell en composant le 1-800-468-1502.

ÉLIMINATION ET RECYCLAGE

Les piles et les produits électriques ne doivent pas être mis au rebut avec les ordures ménagères. Veuillez recycler partout où les services adéquats sont à disposition. Contactez votre municipalité ou votre détaillant pour obtenir des conseils en matière de recyclage.



Honeywell International Inc.

SRA, Régulateurs d'ambiance et de combustion
1985 Douglas Drive, Golden Valley, MN 55422
www.honeywell.com



Imprimé aux É.-U. sur du papier recyclé
contenant au moins 10 % de fibres de
papier recyclées après consommation.

Honeywell

® Marque de commerce enregistrée aux États-Unis
© 2007, Honeywell International Inc.
69-2108EFS—01 M.S. 11-07



Honeywell



Instalación y uso

VISIOCAM™ RCWL8000A y RPWL800A

Sistema inalámbrico de campanilla con video Visiocam

Índice

Características	37	Ampliación del sistema	47
El sistema VisioCam	36	Mantenimiento y uso	48
Verificación del contenido del empaque	36	Cuidado y mantenimiento	48
Preparación	38	Cambio de las baterías del receptor	48
Configuración de la pre-instalación.....	38	Localización y solución de problemas ...	49
Instalación de la cámara de la puerta ...	40	Especificaciones.....	51
Opción de transformador para la cámara de la puerta	43	Declaración	52
Instalación del receptor.....	44	Desecho y reciclaje.....	52
Funcionamiento del receptor	44	Garantía	52
Cámara de la puerta	46		

Gracias por elegir este producto Honeywell. Por favor siga las instrucciones que se describen a continuación para lograr la instalación y uso adecuados, y mantenga estas notas en un lugar seguro para futura referencia.

Antes de que fije la cámara de la puerta o el receptor en un lugar permanente, asegúrese de haber probado las dos unidades y de que el sistema funciona en el sitio que haya elegido. (Refiérase a la “Preparación”, a partir de la próxima página).

EL SISTEMA VISIOCAM

Su sistema de video inalámbrico para la puerta utiliza señales de radio para transmitir una imagen de video del visitante desde la cámara de la puerta hasta el receptor. El sistema es expansible, de modo que puede instalar cámaras de vigilancia adicionales, o una segunda cámara de la puerta, si fuese necesario.

VERIFICACIÓN DEL CONTENIDO DEL EMPAQUE

Los siguientes artículos vienen dentro del empaque:

Kit de campanilla

- Unidad transmisora de cámara para la puerta
- Unidad receptora con pantalla LCD
- Base de carga del receptor
- Conductor de conexión AV SCART
- Seis tornillos N° 8 para montaje en pared
- Seis tomacorrientes de pared.

Sólo cámara

- Unidad transmisora de cámara para la puerta
- Cuatro tornillos N° 8 y tomacorrientes para montaje en pared

Necesitará:

- 6 baterías alcalinas para la cámara de la puerta
- Un destornillador Phillips N° 2
- Un taladro para mampostería de 6 mm de diámetro
- Un destornillador grande plano



Características

CARACTERÍSTICAS DE LA CÁMARA DE LA PUERTA

LOS LED INFRARROJOS
– PERMITEN QUE LA CÁMARA "VEA EN LA OSCURIDAD" EN MONOCROMO

LENTE DE LA CÁMARA
– VE A LOS VISITANTES

LUZ DE CONFIRMACIÓN
– SE ILUMINA CUANDO SE PRESIONA EL BOTÓN DE LLAMADA PARA INFORMARLE AL VISITANTE QUE LA UNIDAD ESTÁ FUNCIONANDO

SENSOR DE LUZ
– DETECTA LA ILUMINACIÓN AMBIENTAL Y CAMBIA LA CÁMARA DE COLOR A MONOCROMÁTICA CUANDO HAY POCAS LUZ



BASE DE LA CÁMARA
– SE RETIRA PARA MONTAJE EN PARED

SENSOR DE MOVIMIENTO (PIR)

EL BOTÓN DE LLAMADA
– ACTIVA LA MELODÍA DE LA CAMPANILLA Y LA CÁMARA

PLACA DE IDENTIFICACIÓN
– CON SU NOMBRE U OTRA INFORMACIÓN

CARACTERÍSTICAS DEL RECEPTOR

PANTALLA
– MUESTRA LA IMAGEN DE LA CÁMARA DURANTE APROX. 30 SEGUNDOS DESPUÉS DE QUE SE HAYA PRESIONADO EL BOTÓN

BOTÓN DE SELECCIÓN DE MELODÍA
– SELECCIONA LA MELODÍA DE LA CAMPANILLA PARA LA CÁMARA DE LA PUERTA

BOTÓN DE SELECCIÓN DE LA MELODÍA
– PARA LA SEGUNDA CÁMARA/PULSADOR
TOMACORRIENTE RCA
– PARA CONECTARSE A APARATO DE TV (OPCIONAL)

LUZ INTERMITENTE DE LA CAMPANILLA

INDICADOR DE BATERÍA

ANTENA
– RECIBE LA SEÑAL DE LA CÁMARA

VOLUMEN DEL MIC
– PARA USO FUTURO

BRILLO DE LA PANTALLA
VOLUMEN DE LA CAMPANILLA

BOTÓN DE ESCANEO
– BUSCA LAS CÁMARAS CONECTADAS TIPO CCTV

Configuración de la pre-instalación

Antes de fijar la cámara de la puerta en su lugar, prepare y pruebe el sistema como sigue:

Instale las baterías en la cámara de la puerta

Nota: La cámara de la puerta tiene un interruptor integrado a prueba de manipulación para ayudar a prevenir la posibilidad de robo. Una vez que haya insertado las baterías, la luz de confirmación destella y el suena la alerta contra manipulación en el receptor.

1. Retire los dos tornillos en la base de la unidad de cámara y desenganche y libere la base de la cámara, halándola por el extremo inferior primero.

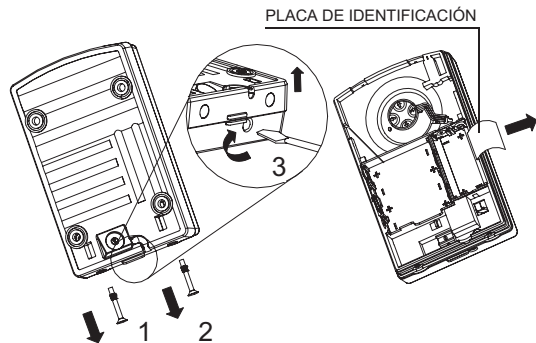

Configuración de la pre-instalación

Nota: retirar la cubierta también proporciona acceso a la placa de identificación, de modo que ahora es el momento preciso para escribir su nombre u otra información. Para utilizar la placa de identificación, hale hacia afuera el extremo del lado del compartimiento de la batería, añada el texto en el extremo de la banda y cuidadosamente presiónela nuevamente en la ranura.

2. Inserte seis baterías alcalinas tamaño AA en el compartimiento de la batería en la parte posterior de la cámara de la puerta, como se muestra en el siguiente diagrama. Siga los signos de más (+) y menos (-) en el diagrama dentro del compartimiento de baterías. Nunca mezcle baterías viejas con nuevas.

3. Readapte la base de la cámara e inserte los tornillos para que deje de sonar la alerta contra manipulación.

Nota: Existe una opción para alimentar la cámara de puerta utilizando un transformador de 8 V para campanilla de puerta. Refiérase a la "Opción de transformador para la cámara de la puerta" al final de esta sección para más información.



Configuración de la pre-instalación

Cambio de las baterías del receptor

1. Retire la pestaña aisladora de la batería en la parte posterior del receptor portátil.
2. Coloque el receptor en la base de carga y enchufe la base a un tomacorriente eléctrico adecuado.

El indicador de la batería destella lentamente si esta es la primera vez que la unidad ha recibido suministro eléctrico; las melodías de la campanilla tocan una vez que las baterías tengan suficiente energía.

Antes del próximo paso, deje cargando la unidad al menos durante tres horas de modo que las baterías tengan suficiente carga para la pantalla LCD. Al receptor le toma alrededor de 12 horas estar totalmente cargado.

Observe que la base de carga y la parte posterior del receptor se tornarán tibios cuando estén en uso: esto es normal.

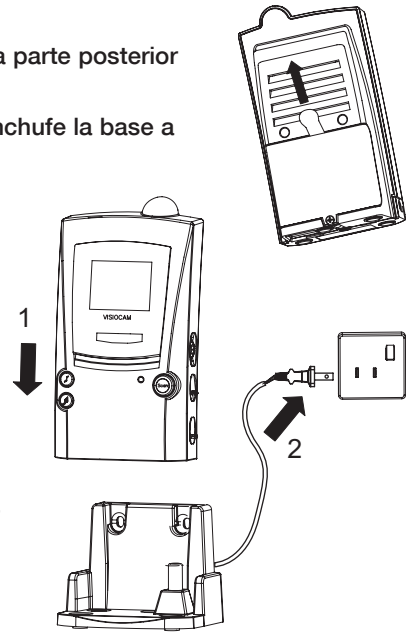

Programe la cámara de la puerta en el receptor

Cerciórese de que la cámara de la puerta y el receptor estén separados por al menos 2 m (6 pies)

Para programar la cámara de la puerta en el receptor, presione y sostenga el botón de llamada en la cámara de la puerta hasta que el receptor responda con un tono y muestre la imagen captada por la cámara.

Una vez que la cámara de la puerta haya sido programada en el receptor, el receptor permanece activo en la modalidad de programa durante aproximadamente dos minutos.

Nota: Puede seleccionar otra melodía presionando el botón ‘♪’

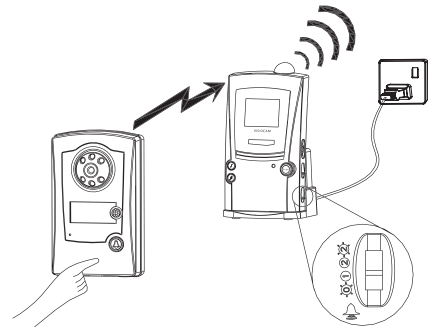

Instalación de la cámara de la puerta

Ubique la cámara de la puerta

Elija una posición para la cámara de la puerta donde el botón de llamada sea fácil de presionar y la cámara pueda “captar” a los visitantes claramente.

Los siguientes puntos son importantes:

- La altura debe estar entre 1,3 y 1,5 metros (4,5 a 5 pies) sobre el piso o escalón donde los visitantes normalmente están de pie.
- La cámara se ajusta a través de un ángulo total de 30° de izquierda a derecha y 60° de arriba hacia abajo. Ubique la unidad para cerciorarse de que la cámara pueda ver a su visitante.
- Evite una posición donde la cámara quede frente al sol, ya que esto puede sobrecargar la cámara y los visitantes se verán muy oscuros. Deberá también evitar orientarla hacia áreas grandes de cielo brillante siempre que sea posible, dirigiendo la cámara hacia abajo en vez de hacia arriba.
- Ubique la cámara donde el sensor de movimiento no quede bloqueado por los visitantes que se acercan. Evite ubicar la cámara donde las personas que pasan o el tráfico puedan ocasionar que se active en falso. Observe que el alcance del sensor de movimiento es de aproximadamente 4 m y que, de ser necesario, puede apagarse (refiérase a “Cámara de la puerta”, página 9).
- La superficie de montaje deberá ser de ladrillo o madera y no de metal, concreto reforzado o piedra pesada (es decir, más de 40 cm de espesor) – ya que esto puede bloquear la señal transmitida.
- La superficie de montaje deberá estar pareja y plana, para evitar la distorsión de la caja de la cámara. Nivele cualquier superficie que no esté pareja antes de montar, ya que una base distorsionada puede ocasionar que entre agua de lluvia en la unidad.
- No debe hacer el montaje dentro de 30 cm de objetos grandes de metal o marcos de PVC reforzados con acero, ya que esto disminuye o bloquea las señales al receptor.
- Mantenga la base de la cámara de la puerta apartada de repisas u otras protuberancias que puedan bloquear el sensor de luz bajo la unidad. Un sensor oscurecido ocasiona que la cámara cambie a la modalidad de blanco y negro.
- Si la cámara de la puerta va a ser alimentada separadamente por cable también debe considerarse.

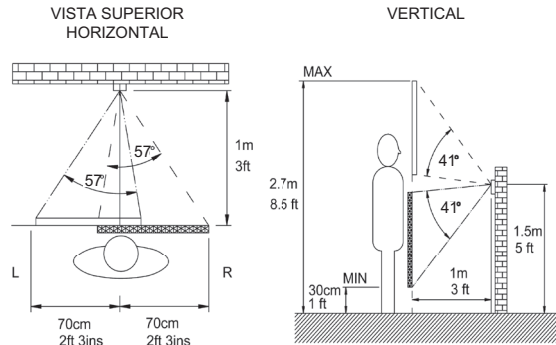

Instalación de la cámara de la puerta

Ubicación del receptor

El receptor deberá ubicarse dentro del alcance de la cámara de la puerta (es decir a menos de 30 m en un edificio promedio).

Pruebe el sistema

Para lograr un funcionamiento confiable, recomendamos que tanto la cámara de la puerta como el receptor se activen en las ubicaciones finales, para verificar que el receptor tenga una buena señal procedente de la cámara de la puerta.

Para probar el sistema, pida a alguien que sostenga la cámara de la puerta contra la pared en la posición de montaje que se haya seleccionado y presione el botón de llamada, mientras usted verifica la recepción de la unidad receptora.

Si la calidad de la imagen es deficiente o si no hay respuesta cuando se oprime el botón de llamada, existen tres posibles razones:

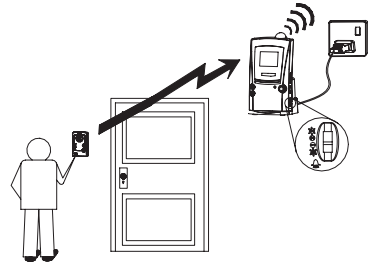

1. Puede que las unidades estén muy separadas (más de 30-40 m en una casa promedio). Intente de nuevo acercando el receptor.
2. Hay interferencia cercana en el canal de video. Retire la parte posterior de la cámara de la puerta y cambie el interruptor de canal del video del CH 1, por ejemplo, al CH 3, Verifique el sistema de nuevo, seleccionando un canal diferente si el canal 3 no resulta mejor.

Refiérase a la sección de localización y solución de problemas para más información sobre la disminución de la interferencia.

3. La cámara de la puerta no ha sido programada en el receptor (refiérase a la página 39).

Regule el ángulo de la cámara

Con la cámara de la puerta en la posición prevista, es posible que necesite ajustar el lente de la cámara para que cubra el área de observación deseada.

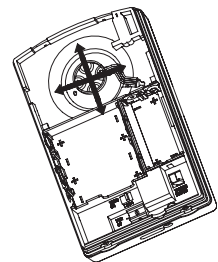

Abra la parte posterior de la cámara de la puerta y regule el ojo de la cámara desde la parte trasera del producto. Observe que existe más movimiento disponible en la cámara de arriba/abajo que en la dirección izquierda/derecha.

Instalación de la cámara de la puerta

Monte la cámara de la puerta

No monte la cámara en ambientes húmedos ya que la humedad o la condensación afectarán las partes internas.

Una vez que haya probado el sistema en su lugar, monte la cámara en la pared o puerta como sigue:

1. Retire los dos tornillos que se encuentran debajo de la cámara de la puerta. Desenganche y libere la parte frontal y hálela apartándola de la base. Observe la flecha TOP (SUPERIOR) en la base.

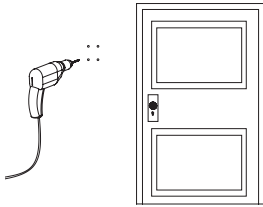
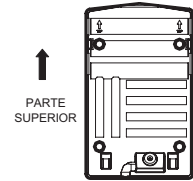

2. Si la monta en la pared, marque la ubicación de los cuatro agujeros de montaje utilizando la base de la cámara como plantilla. Taladre utilizando una broca para mampostería de 6mm. La distancia entre los agujeros de montaje es 72 mm horizontalmente y 92 mm verticalmente.

3. Fije la base de la cámara de puerta en su lugar utilizando los tornillos y los enchufes de pared que se proporcionan.

4. Enganche la cámara de la puerta en la base en su parte superior primero, luego presione y encájela en su parte inferior. Verifique que la unidad esté uniformemente colocada en su lugar para sellar la unidad del daño que pueda producir la lluvia. Asegúrese de que la banda de sellado del frente de la cámara permanezca en su lugar. Inserte los dos tornillos por debajo, y apriételes.

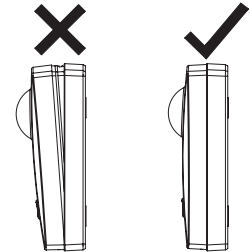

Verifique que la unidad esté trabajando después de la instalación presionando el botón de llamada, la luz de confirmación debe iluminarse.

Instalación de la cámara de la puerta

Opción de transformador para la cámara de la puerta

Para instalaciones donde el uso es frecuente, un promedio de más de cinco usos por día, la cámara de la puerta puede alimentarse utilizando un transformador para timbre de 8-10 voltios, 1 amp.

Importante: Un transformador de más alto voltaje podría dañar la cámara.

Conecte la salida de bajo voltaje del transformador a la cámara de puerta utilizando un cable adecuado de bajo voltaje tal como un cable para timbre o teléfono. El diámetro máximo recomendado para el cable exterior es 5 mm. La longitud del cable no debe exceder 30 m (100 pies).

La cámara de puerta posee una entrada de cable con un sello contra agua en la parte posterior. Para conectar el transformador:

1. Inserte el cable a través de la entrada para cable y conéctelo a los terminales de alimentación. Deje alrededor de 15 cm (6 in) de cable libre entre la base y el cuerpo de la cámara de la puerta para acceso de servicio posterior. No coloque baterías.
2. Fije la cámara de la puerta en su lugar. Verifique que el frente esté total y uniformemente encajado para sellar la unidad contra el daño producido por la lluvia.
3. Asegure el cable utilizando sujetadores o tachuelas según sea necesario.
4. Conecte el otro extremo del cable al secundario (salida de 8 V) de un transformador de timbre que no tenga energía. Siga las instrucciones del transformador cuidadosamente para las conexiones adecuadas.
5. Conecte las terminales eléctricas del transformador al suministro eléctrico apropiado, siempre activado.

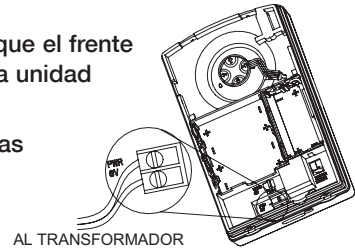
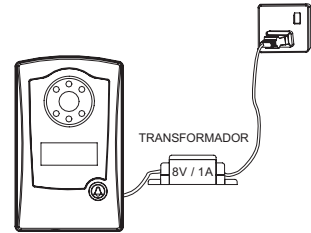

Pruebe la cámara de puerta presionando el botón de llamada: la luz de confirmación deberá iluminarse.

Nota: Si no ha utilizado la cámara de puerta con baterías en una prueba de ensayo, deberá programar la cámara de puerta con el receptor siguiendo las instrucciones " programe la cámara de puerta con el receptor".

Instalación del receptor

Funcionamiento del receptor

Cuando se oprime el botón de llamada en la cámara de puerta, el receptor suena (siempre que el interruptor de volumen no esté en 0) y la imagen de la cámara aparece durante aproximadamente 30 segundos. Si el visitante presiona el botón de llamada nuevamente, el tiempo de visualización se ampliará a otros 30 segundos. La transmisión de video se limita a 30 segundos para conservar la vida de las baterías de la cámara y esto no es ajustable.

Cuando las baterías necesiten recarga, no aparecerá imagen de cámara – únicamente la campanilla suena (a menos que el nivel de la batería sea demasiado bajo para que se produzca el sonido).



Base de carga

Al igual que un teléfono portátil, mantenga el receptor colocado en la base de carga para lograr un funcionamiento confiable. Dependiendo del uso, el receptor debería funcionar durante varios días aunque no esté en la base de carga. La base de carga puede utilizarse en una superficie plana o fijarse a la pared utilizando los tornillos y tomacorrientes de pared. Antes de fijarla en su lugar, verifique que el receptor obtenga una buena señal en la ubicación donde se planea colocar.

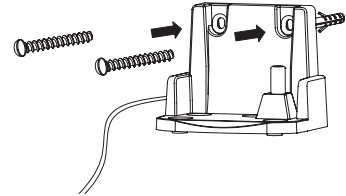

Indicador de batería

El indicador funciona como sigue:

Permanece encendido	cuando el receptor está en la base de carga y está totalmente cargado.
Destella una vez por segundo	cuando el receptor se está cargando.
Permanece apagado	cuando el receptor no se encuentra en la base y las baterías están bien.
Destella lentamente una vez cada diez segundos	cuando el receptor no está en la base de carga y necesita recarga.

Luz intermitente de la campanilla

Destella para indicar una llamada cuando el control de volumen de la campanilla está en la posición 0 o 2*.

Brillo de la pantalla

Active la cámara de puerta presionando su botón de llamada y ajuste la pantalla del receptor para obtener la mejor imagen utilizando el interruptor deslizante de cuatro posiciones. Se recomienda la posición inmediatamente anterior al brillo máximo.

Control de volumen de la campanilla

El nivel de volumen de la campanilla puede fijarse utilizando el interruptor deslizante más bajo de los tres (refiérase al diagrama anterior). Regule a nivel alto (2), nivel bajo (1), o apagado (0).

Instalación del receptor

Selección de melodía de la campanilla

La melodía del receptor de la campanilla puede cambiarse presionando el botón ‘🎵’.

Las opciones de melodía de la campanilla son las siguientes:

- Timbre de dos notas (tono pre-establecido para la cámara de la puerta)
- Saxofón (Melodía pre-establecida para la segunda cámara de la puerta o pulsador de timbre)
- Timbre de una sola nota
- Sonido de toque con los nudillos

El botón ‘🎵’ cambia el tono de la campanilla para una segunda cámara de puerta o pulsador de puerta.

Funcionamiento nocturno

En condiciones de buena luz de día, el receptor muestra una imagen a color. Cuando exista poca iluminación o en la noche la pantalla automáticamente cambia a blanco y negro. Los LED infrarrojos iluminan al visitante, de modo que puedan verse en el receptor incluso cuando están rodeados de una oscuridad total.

Indicación de batería baja de la cámara

Cuando las baterías de la cámara de la puerta están con poca carga, el receptor lo indica con un tono doble de advertencia que sigue a la campanilla cuando un visitante presiona el botón de llamada. Cambie las baterías de la cámara de la puerta en el lapso de una semana después de recibir la alerta de batería baja.

Tono de alerta por detección de intento de manipulación

Si alguien intenta retirar la cámara de la puerta desatornillando los tornillos, se dispara el tono de alerta por intento de manipulación, el cual permanece audible durante 30 segundos. Revise el exterior inmediatamente.

Presione cualquier botón al frente del receptor para detener el tono de alerta. El interruptor de volumen de la campanilla no afecta el tono de alerta.

Nota: El tono de alerta también se dispara cuando retira la tapa para reemplazar las baterías en la cámara de la puerta.

Volumen del MIC

[Para uso futuro] El control superior del costado (ver diagrama) controlará el volumen producido por un micrófono. Regule para lograr el nivel óptimo de audición.

Botón de escaneo

Cuando se utiliza en un sistema de cámaras múltiples, este botón escanea a través de las imágenes disponibles.

Privacidad

Recuerde que este producto utiliza ondas de comunicación audiovisuales y que la señal de video de 30 segundos de duración procedente de la(s) cámara(s) de la puerta pueden ser captadas por aparatos receptores de video de 2.4GHz en el área.

Cámara de la puerta

Sensor de movimiento

El sensor PIR (‘Infrarojo pasivo’) activa la cámara de la puerta automáticamente. El receptor produce un sonido “metálico” y muestra la imagen de la cámara de la puerta durante aproximadamente 30 segundos.

En caso de no necesitar el sensor de movimiento, puede desactivarlo.

Para desconectar el sensor de movimiento, presione y sostenga el botón de llamada de la cámara durante más de diez segundos. El indicador de confirmación destella rápidamente para confirmar que el sensor de movimiento está desactivado.

Para activar nuevamente el sensor de movimiento, presione y sostenga el botón de llamada durante más de diez segundos; el indicador de confirmación permanece encendido por dos segundos para confirmar.

Nota: La pérdida de energía de la cámara o el cambio de las baterías restablecerá nuevamente el sensor a su estado activo.

Ampliación del sistema

Hay muchas formas de ampliar su sistema de entrada: puede conectar el sistema a un televisor o añadir más cámaras, por ejemplo.

Conexión de televisión

Puede conectar el receptor a un televisor por medio del accesorio conductor AV que se suministra. Conecte el enchufe de estéreo a la unidad receptora de la Visiocam y enchufe el RCA amarillo a la entrada AV del televisor. Coloque el canal del televisor al canal AV pre-establecido para dicha entrada RCA (refiérase a las instrucciones del televisor.)

Cuando se active la cámara de la puerta, el receptor de la Visiocam sonará y el televisor mostrará la imagen del visitante.

Nota: El televisor debe colocarse en el canal pre-establecido manualmente para que muestre la imagen. La función automática de cambio no está disponible.

Adición de un pulsador de puerta

El receptor responderá a un pulsador de puerta Visiocam. Para programar un pulsador de puerta en el receptor:

1. Presione y sostenga el botón  durante aproximadamente cinco segundos hasta que el receptor emita tres tonos.
2. Presione el botón pulsador de la puerta hasta que suene el receptor.

Nota: El receptor de video no responde a un pulsador de puerta mientras la pantalla de video esté activa.

Cámaras de la puerta adicionales

El receptor responderá hasta con cuatro cámaras de puerta.

Cada cámara deberá colocarse en un canal de video diferente (1-4) y estar programada en el receptor. Refiérase a las instrucciones que se proporcionan con la unidad adicional o vea "Para reprogramar o reiniciar el receptor", en esta sección.



Para reprogramar o reiniciar el receptor

A. Para añadir otra cámara de la puerta, la unidad CCTV o el pulsador del timbre:

Presione y sostenga el botón  durante más de cinco segundos, la unidad emitirá tres tonos y entrará en la modalidad de programación durante aproximadamente dos minutos.

Durante los dos minutos de tiempo de programación, presione el botón de llamada o el botón en la unidad nueva para programarlo. La unidad deberá estar a una distancia de 10-20 m del receptor para lograr una programación confiable.

B. Para eliminar toda la información programada, por ejemplo cuando cambie una cámara de la puerta:

Presione y sostenga los botones  y  durante cinco segundos para eliminar la información programada e ingresar a la modalidad de programación. Escuchará los sonidos de campanilla disponibles.

Siga la secuencia de programación bajo Preparación del Receptor.

Mantenimiento y uso

CUIDADO Y MANTENIMIENTO

- Las huellas digitales o el sucio en el lente de la cámara pueden causar una imagen poco nítida o borrosa. Ocasionalmente utilice un paño suave y húmedo para limpiar la superficie. No utilice productos de limpieza. El exceso de limpieza o efectuarla con demasiada frecuencia rayará la superficie y enturbiará la imagen.
- Mantenga el receptor y la base de carga alejada de la lluvia, líquidos o del riesgo de derrame de líquidos.
- No coloque aros u otros objetos de metal sobre la clavija en la unidad de carga – ¡se tornarán calientes al tacto!
- No permita que la lluvia o la humedad queden atrapadas dentro de la cámara de la puerta ya que podría dañar las partes internas.
- Evite cambiar las baterías de la cámara cuando llueva.
- No desmonte los productos; contienen componentes de precisión en su interior que pueden dañarse fácilmente.
- Evite que las unidades caigan al suelo o que reciban golpes fuertes.
- Utilice únicamente los componentes de suministro eléctrico que se incluyen o que se recomiendan.
- No utilice ni almacene ninguna unidad en áreas con polvo o suciedad.

CAMBIO DE LAS BATERÍAS DEL RECEPTOR

El uso constante disminuirá eventualmente la capacidad de las baterías recargables, así como la vida del receptor cuando está fuera de la base de carga. Cambie las baterías desatornillando el único tornillo de la cubierta de la batería en la parte inferior trasera del receptor. Retire las baterías viejas y reemplácelas con tres baterías NiMh tipo AA con una capacidad mínima de 1200mAH. Siga los símbolos de orientación de las baterías en el compartimiento de las baterías. Vuelva a colocar la cubierta de las baterías y el tornillo.

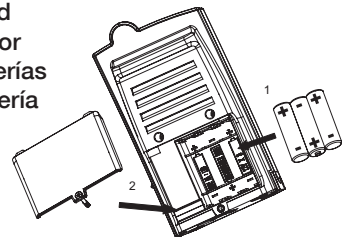

Localización y solución de problemas

El sistema no funciona...

- Verifique que la cámara de la puerta tenga energía, refiérase a la información que se encuentra más abajo
- Verifique que la cámara de la puerta tenga energía, refiérase a la información que se encuentra más abajo
- Acerque el receptor a la cámara de la puerta para que reciba una mejor señal.
- Si es nuevo, verifique que la cámara esté programada al receptor – refiérase a la “Preparación de la Pre-instalación” en la página 3.

La cámara de la puerta carece de energía...

Esto se evidencia cuando la luz roja de confirmación del frente no se enciende al presionar el botón de llamada. Compruebe;

- Todas las baterías están colocadas en la dirección correcta
- Las baterías son nuevas y del tipo alcalino
- Si el transformador brinda la energía, el transformador está conectado a la red de electricidad y encendido
- El cable que conecta el transformador no tiene daño
- Los dos cables en el cable de conexión del transformador están haciendo contacto con los terminales en la unidad y en el transformador.

El receptor carece de electricidad...

- Las baterías están descargadas. Coloque el receptor en la unidad de carga durante un mínimo de 12 horas para recargar completamente las baterías. El indicador de batería del receptor destellará una vez por segundo para indicar carga y permanecerá encendido cuando el receptor esté completamente cargado.

El receptor tiene únicamente la imagen en blanco y negro...

- El nivel de luz en la cámara de la puerta es muy bajo
- El sensor de luz bajo la cámara de la puerta está cubierto, está demasiado cerca de un objeto adyacente o está orientado hacia una superficie muy oscura.

La señal es pobre o hay interferencia...

- El receptor está en una señal de “punto muerto”. Rote o mueva el receptor 50 cm e inténtelo de nuevo. Las personas que caminen cerca del receptor también pueden afectar la calidad de la recepción.
- Compruebe que el receptor esté en el área de alcance de la cámara de la puerta, aproximadamente a 30 metros en un edificio promedio. Acerque el receptor para ver si la imagen mejora. Si esto no mejora la imagen entonces hay interferencia cercana en el canal de video. Abra la cámara de la puerta y cambie el interruptor del canal de video del 1 al 3, por ejemplo.
- Si hay más de un transmisor de video (cámara de puerta u otros), cada unidad deberá tener su interruptor de canal de video colocado en un canal diferente.
- Puede que esté utilizándose un horno microondas en el trayecto entre la cámara de la puerta y el receptor. Mueva el horno de microondas o apáguelo.
- Las computadoras y otro equipo de IT pueden irradiar señales y afectar la calidad del video. Si este parece ser el problema, mueva el receptor (al menos a un metro) de las unidades.

Troubleshooting

El receptor suena, seguido de dos tonos...

Esto indica carga baja en la batería de la cámara de la puerta. Cambie las baterías de la cámara de la puerta.

Un doble tono suena durante 30 segundos...

Esta es una alerta que se origina en el interruptor contra manipulación indicando que alguien está tratando de desatornillar y retirar la cámara de la puerta. Échele un vistazo de inmediato.

El tono puede dispararse si los tornillos que fijan el frente de la cámara de la puerta a su parte trasera no están totalmente atornillados en su lugar.

Presione cualquier botón del receptor para apagar el tono de alerta.

El receptor se enciende aleatoriamente...

Esto se debe probablemente a que el sensor de movimiento recoge la señal de los transeúntes, carros o fuentes de calor en movimiento.

Apague el sensor PIR (refiérase a la sección “CÁMARA DE LA PUERTA”), bloquee el movimiento no deseado o reubique la cámara de la puerta.

La campanilla suena pero la imagen aparece únicamente durante pocos segundos...

- La señal de video ha sido interrumpida. Presione el botón Scan para recaptar la señal de video, mueva el receptor a otra posición cercana.
- Si esto ocurre regularmente, ubique el receptor más cercano a la unidad de la puerta, o coloque el receptor en una posición más alta. Generalmente el receptor recibirá una señal más fuerte cuando está ubicado en una repisa y una señal más débil si está cerca del suelo.
- La batería tiene poca carga. Coloque el receptor en el cargador durante al menos cuatro horas para recargar las baterías.

Especificaciones

	Cámara de la puerta	Receptor
Requerimientos de electricidad		110 V AC $\pm 10\%$ por medio del cargador
Tipo de batería	6 Baterías alcalinas AA	3 baterías NiMH tamaño AA, mínimo 1200mAh
Vida operativa de la batería	por lo general un año*	por lo general 3 días partiendo de carga total*
Alcance del sensor de movimiento	4 m en promedio (sensibilidad cuando está fijada)	N/A
Energía opcional	a través de transformador de timbre 8V a 10V 1A** o alimentación 8–12V AC o DC	N/A
Número máximo de transmisores (video o pulsador de puerta) programables por receptor	N/A	4 (1, 2 con tono de campanilla seleccionable; 3, 4 con tono de campanilla fijo)
Salida del sonido	N/A	80dBA/1m (posición 2)
Frecuencia de operación	433MHz y 2.4GHz	433MHz y 2.4GHz
Nivel de salida RF	<1mW	N/A
Tipo de antena (integrada)	omnidireccional	omnidireccional
Tipo de cámara	Sensor CMOS	
Solución efectiva	628 x 582 pixels	TFT LCD pantalla de color verdadero
Vídeo estándar	NTSC	NTSC
Canales de vídeo configurables	4	4, con autodetección
Salida de vídeo	N/A	1Vpp 75 Ω
Cambio de Color a B/N	Aprox. 100 lux de brillo	
Temperatura de funcionamiento	-10°C to 40°C 14°F to 104°F	0°C to 40°C 32°F to 104°F
Peso	340 g (13 oz.) (sin baterías)	13 oz. (340 g) (con baterías)
Tamaño H x W x D	160 x 97 x 49 mm (6.3 x 3.8 x 1.9 in.)	160 x 86 x 47 mm (6.3 x 3.4 x 1.8 in.)
A prueba de lluvia	Pasa la prueba de lluvia UL1598	N/A

* Basado en 3 llamadas por día en un clima moderado. El uso más frecuente, o funcionamiento en ambiente a baja temperatura (-10 to 5°C) disminuirá la vida de la batería.



DECLARACION

Honeywell por la presente declara que este producto cumple con la Parte 15 de las regulaciones FCC y las normas industriales de Canadá. El funcionamiento de este dispositivo está sujeto a las siguientes dos condiciones:

(1) Este dispositivo no debe causar interferencia perjudicial y (2) Este dispositivo deberá aceptar cualquier interferencia que se reciba, incluyendo la interferencia que pudiese causar el funcionamiento no deseado. Precaución: Los cambios o modificaciones que no hayan sido expresamente aprobados por la parte responsable del acatamiento a las regulaciones podrían anular la autoridad del usuario para operar el equipo.

La base de carga cumple con las normas relevantes de los requerimientos de seguridad CUL y UL60065.

GARANTÍA

Honeywell garantiza este producto por el lapso de 1 año a partir de la fecha de compra. La prueba de compra es necesaria; esto no afecta sus derechos legales. Si necesita mayor información sobre su producto, llame a la línea de ayuda de Honeywell al 1-800-468-1502.

DESECHO Y RECICLAJE

Las baterías y los desechos procedentes de productos eléctricos no deberán colocarse con los residuos domésticos. Por favor recicle donde existan tales instalaciones. Verifique con las autoridades locales o el distribuidor la disponibilidad del servicio de reciclaje.





Honeywell International Inc.

ACS, Environmental and Combustion Controls
1985 Douglas Drive, Golden Valley, MN 55422
www.honeywell.com

Honeywell

Marca registrada de los EE. UU.
© 2007, Honeywell International Inc.
69-2108EFS—01 M.S. 11-07



Impreso en los EE. UU., en papel
reciclado que contiene por lo menos
un 10% de fibras de papel reciclable.



Free Manuals Download Website

<http://myh66.com>

<http://usermanuals.us>

<http://www.somanuals.com>

<http://www.4manuals.cc>

<http://www.manual-lib.com>

<http://www.404manual.com>

<http://www.luxmanual.com>

<http://aubethermostatmanual.com>

Golf course search by state

<http://golfingnear.com>

Email search by domain

<http://emailbydomain.com>

Auto manuals search

<http://auto.somanuals.com>

TV manuals search

<http://tv.somanuals.com>