



## QUIETSET™ WHOLE ROOM STAND FAN

HS-1650 Series  
HS-1660 Series

### IMPORTANT SAFETY INSTRUCTIONS

**READ AND SAVE THESE SAFETY INSTRUCTIONS BEFORE USING THIS FAN**

When using electrical appliances, basic precautions should always be followed to reduce the risk of fire, electric shock, and injury to persons, including the following:

**FOR US MODELS ONLY - This product employs overload protection (fuse). A blown fuse indicates an overload or short-circuit situation. If the fuse blows, unplug the product from the outlet. Replace the fuse as per the user servicing instructions (follow product marking for proper fuse rating) and check the product. If the replacement fuse blows, a short-circuit may be present and the product should be discarded or returned to an authorized service facility for examination and/or repair.**

1. Use this fan only as described in this manual. Other use not recommended as it may cause fire, electric shock or injury to persons.
2. This product is intended for household use **ONLY** and not for commercial, industrial or outdoor use.
3. To protect against electric shock, do not place fan in window, immerse unit, plug or cord in water or spray with liquids.
4. This appliance has a polarized plug (one blade is wider than the other). To reduce the risk of shock, this plug is intended to fit only one way in a polarized

outlet. If the plug does not fit fully in the outlet, reverse the plug. If it still does not fit, contact a qualified electrician. **DO NOT** attempt to defeat this safety feature.

5. Close supervision is necessary when any appliance is used by or near children.
6. Turn the fan **OFF** and unplug the fan from the outlet when not in use, when moving the fan from one location to another and before cleaning.
7. To disconnect the fan, first turn the unit **OFF**, grip the plug and pull it from the wall outlet. Never pull the plug by the cord.
8. Do not operate the fan in the presence of explosive and/or flammable fumes.
9. Do not place the fan or any parts near an open flame, cooking or other heating appliance.
10. Do not operate the fan with a damaged cord or plug or if the product malfunctions, is dropped or damaged in any manner (see warranty).
11. Avoid contact with moving fan parts.
12. The use of attachments not recommended by the manufacturer may be hazardous.
13. Place the fan on a dry level surface.
14. Do not hang or mount fan on a wall or ceiling.
15. Do not operate if the fan housing is damaged.
16. A loose fit between the AC outlet (receptacle) and plug may cause overheating and a distortion of the plug. Contact a qualified electrician to replace loose or worn outlet.

17. Do not operate any fan with a damaged cord or plug. Discard any damaged fan, return the fan to the retailer where the fan was purchased, or request a return authorization to return to Kaz, Inc. for examination and/or repair.
18. Do not run fan cord under carpeting. Do not cover cord with throw rugs, runners, or similar coverings. Do not route cord

under furniture or appliances. Arrange cord away from traffic areas and where it will not be tripped over.

**WARNING: To Reduce The Risk of Fire or Electric Shock, Do Not Use This Fan With Any Solid State Speed Control Device**

## FUSED SAFETY PLUG - FOR US MODELS ONLY

This fan features a fused safety plug which is designed to cut off electric current to the fan if an electrical fault occurs. Please see below for more information on how to properly use your fan and replace the safety plug fuse, if needed.

### USER SERVICING INSTRUCTIONS

1. Grasp plug and remove from the receptacle or other outlet device. Do not unplug by pulling on cord.
2. If your fan loses power and you suspect that the fuse on your fan has blown, you should first remove the spare fuse holder attached to the cord plug (Fig. 1). Remove the spare fuse from the plastic spare fuse holder, and set the spare fuse aside (Fig. 2).
3. You can gain access to the blown fuse by sliding open the door found on the side of the plug. Slide the door outward until the blown fuse is fully visible (Fig. 3).
4. Carefully remove the blown fuse and snap the replacement fuse into place. Risk of fire. Replace fuse only with 2.5 Amp, 125 volt fuse (provided with product). Fully close the fuse door by sliding back into place. Discard the blown fuse. The plug should now be ready for normal use.
5. Risk of fire. Do not replace attachment plug. Contains a safety device (fuse) that should not be removed. Discard product if the attachment plug is damaged.
6. If you need further information on how or when to replace the fuse in the safety plug, please contact Kaz Consumer Relations Department by visiting our website at [www.kaz.com](http://www.kaz.com) or calling 1-800-477-0457.

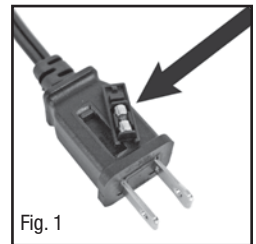

Fig. 1

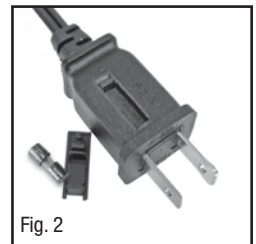

Fig. 2

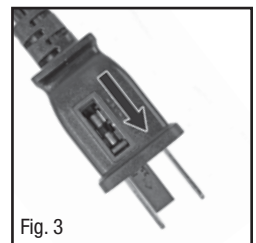
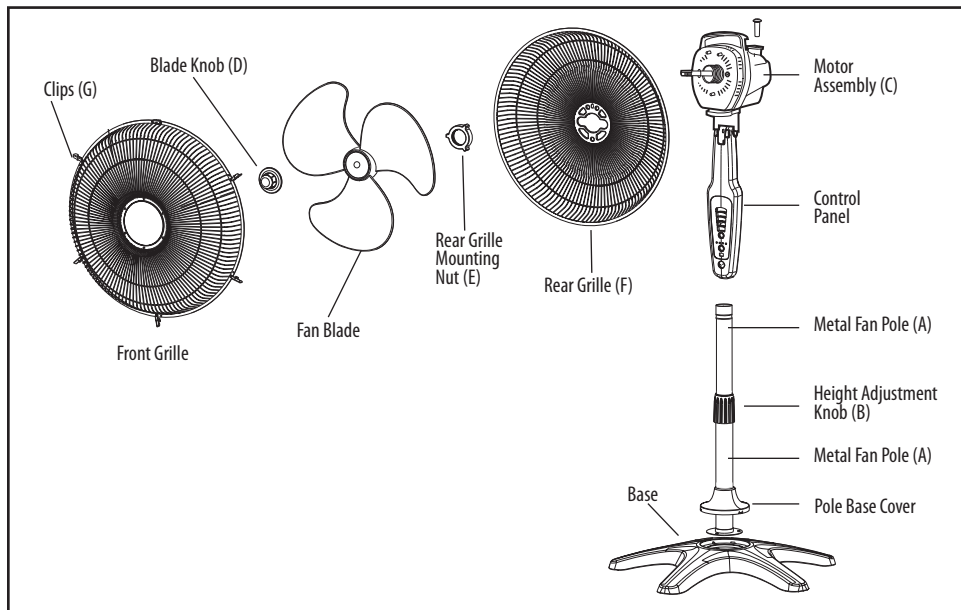

Fig. 3

## ASSEMBLY INSTRUCTIONS



### A. Base Assembly

- Place base on a flat surface
- Fit bottom of Metal Fan Pole (A) into circular recess in fan base (Fig.2).

### B. Securing the Fan Pole to the Base

- Align 3 screw holes at the base of Metal Fan Pole (A) with the 3 holes at the base.
- Secure the Metal Fan Pole to the base by inserting and tightening the 3 screws in the 3 holes on the bottom of the base (Fig. 2).
- Slide the Pole Base Cover into place in the base and turn COUNTER-CLOCKWISE until it snaps securely into place.

### C. Determining the Height of the Fan

- Turn the Height Adjustment Knob (B) in a COUNTER-CLOCKWISE direction so that the Knob loosens around the Metal Pole Extension.
- Pull the Metal Pole Extension out of the Metal Fan Pole to the desired height.
- Turn the Height Adjustment Knob (B) in a CLOCKWISE direction to tighten and secure the Metal Pole Extension into place at the desired height.

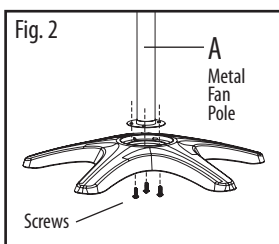
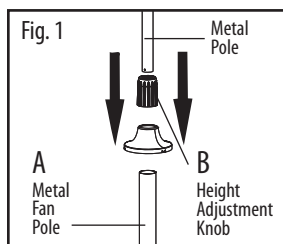

**D. Assembling the Upper Portion of the Fan**

- Place the Motor Assembly (C) onto the Metal Pole Extension and secure it by turning the Assembly Knob **CLOCKWISE** (Fig. 3).  
**Note: If turning the assembly knob CLOCKWISE does not secure the motor assembly to the metal pole extension, turn the Assembly Knob COUNTER-CLOCKWISE until the metal pole extension can slide further into the Motor Assembly. Then, turn the assembly knob CLOCKWISE to secure it to the metal pole extension.**
- Circular Rear Grille Mounting Nut will come attached to the Motor Assembly. Remove it by turning **COUNTER-CLOCKWISE**. You will re-attach the Rear Grill Mounting Nut later (Fig. 4).
- Place the Rear Grille onto the Motor Housing, making sure the 2 holes in the center of the Rear Grille fit over the 2 raised knobs on the Motor Housing. Now place the Rear Grille Mounting Nut (E) onto the center of the fan, and tighten by turning it **CLOCKWISE** (Fig. 5).
- Align hole in center of Fan Blade with the screw extending from the Motor Assembly. Make sure that the 2 slots on the back of the Fan Blade align with the bars extending from the shaft surrounding the screw attached to the Motor Assembly. Then push the Fan Blade into place. Now push the Blade Knob on the center of the Fan, and tighten by turning the Blade Knob **COUNTER -CLOCKWISE** (Fig. 6).
- Properly align the Front Grille with the Rear Grille (Fig. 7). To secure the Front Grille onto the fan, raise the built-in clips around the Front Grille, and fasten these clips onto the Rear Grille (Fig. 8).

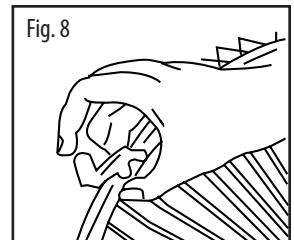
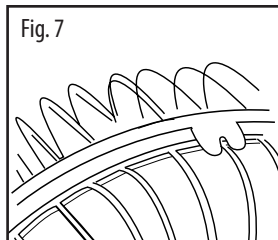
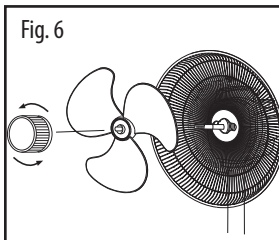
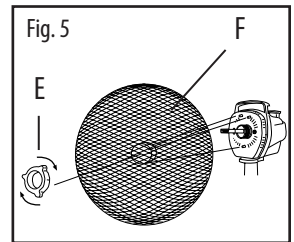
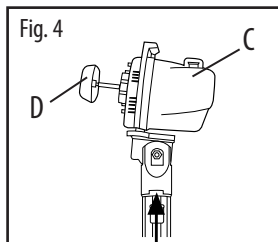
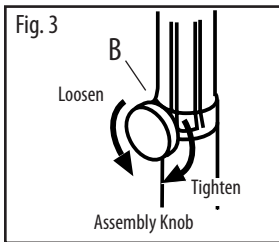

## ASSEMBLY INSTRUCTIONS (continued)

### REMOTE CONTROL BATTERY INSTALLATION/ REPLACEMENT INSTRUCTIONS

- A. Remove battery door by sliding downward in direction of arrow.
- B. Insert 2 AAA batteries into the remote following the directional guides in the recessed slots (Fig. 9). Batteries are included.
- C. Replace battery door by sliding upward opposite of arrow direction until door snaps in place.



**NOTE: DO NOT MIX OLD AND NEW BATTERIES. DO NOT MIX ALKALINE, STANDARD (CARBON-ZINC) OR RECHARGEABLE (NICKEL-CADMIUM) BATTERIES.**

SEE RECYCLERS IN YOUR AREA FOR PROPER DISPOSAL OF BATTERIES.

## HS-1655, HS-1665 SERIES FAN OPERATION

### ON/OFF

To turn fan on, press the **Power button** (⏻) located at the bottom of the control panel (Fig. 10).

### SPEED CONTROL

To adjust the speed up or down, press the **Fan Speed button** (⚙️) repeatedly to increase level (Fig. 10).

### TIMER

Choose from 1, 2, 4, or 8 hour settings by performing the following function (Fig. 10):

- 1 hour:  
Press the **Timer button** (🕒) once.
- 2 hours:  
Press the **Timer button** twice.
- 4 hours:  
Press the **Timer button** a third time.
- 8 hours:  
Press the **Timer button** a fourth time.

Press the **Timer button** a fifth time to turn the Timer feature off.

### OSCILLATION

- Oscillation Knob is located on the top panel of the Motor Assembly behind the Carry Handle.
- To **START** fan oscillation, push the Oscillation Knob **DOWN**.
- To **STOP** fan oscillation, pull the Oscillation Knob **UP**.(Fig. 11).

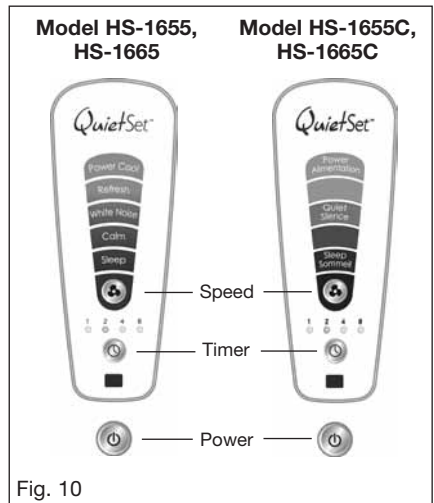

Fig. 10

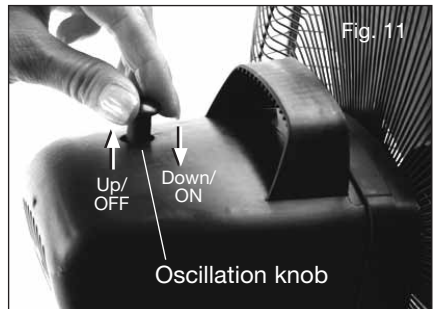

Fig. 11

## HS-1655, HS-1665 SERIES REMOTE CONTROL OPERATION

### ON/OFF

Press the **Power button** (⏻) once to turn the fan on. Press the Power button a second time to turn the fan off (Fig.12/13).

### SPEED CONTROL

To adjust the speed up or down, press the **Fan Speed button** (⚡) repeatedly to increase level (Fig.12/13).

### TIMER

Choose from 1, 2, 4, or 8 hour settings by performing the following function (Fig.12/13):

- 1 hour: Press the **Timer button** (🕒) once.
- 2 hours: Press the **Timer button** twice.
- 4 hours: Press the **Timer button** a third time.
- 8 hours: Press the **Timer button** a fourth time.

Press the **Timer button** a fifth time to turn the Timer feature off (Fig. 12/13).

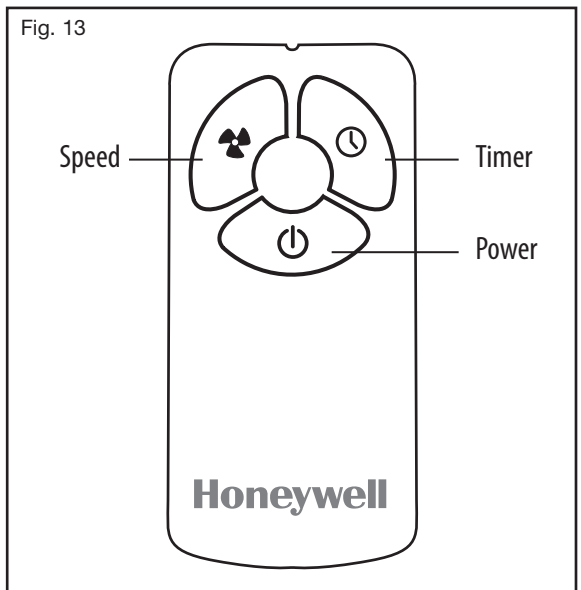

## USER SERVICING INSTRUCTIONS

### CLEANING AND STORAGE

- Be sure your fan is in the OFF position.
- Unplug the fan before cleaning.
- Use only a soft, damp cloth to gently wipe the fan clean.
- DO NOT immerse the fan in water and never allow water to enter the Motor Housing.
- DO NOT use gasoline, paint thinner or other chemicals to clean the fan.

### REMOVAL OF THE FRONT GRILLE FOR CLEANING

- Remove the Front Grille by releasing the Grille clips.
- Unscrew the Blade Knob by turning it CLOCKWISE (REVERSE THREAD).
- Pull the Fan Blade away from the Motor Housing.
- Gently wipe the Fan Blade and Grilles with a soft, damp cloth.
- Assemble the fan by following the last three steps in the ASSEMBLY INSTRUCTIONS.

### STORAGE

- For storage disassemble and clean the fan carefully as instructed. Store the fan in its original box. You may also leave the fan fully assembled and covered with plastic to protect it from dust. Store your fan in clean, dry place.

## CONSUMER RELATIONS

Mail questions or comments to:  
**Kaz USA, Inc.**  
**Consumer Relations Dept.**  
**250 Turnpike Road**  
**Southborough, MA 01772**

Call us toll-free at: **1-800-477-0457**  
E-mail: **consumerrelations@kaz.com**  
Or visit our website at: **www.kaz.com**

**Please be sure to specify a model number.**

**NOTE: IF YOU EXPERIENCE A PROBLEM, PLEASE CONTACT CONSUMER RELATIONS FIRST OR SEE YOUR WARRANTY. DO NOT RETURN TO THE ORIGINAL PLACE OF PURCHASE. DO NOT ATTEMPT TO OPEN THE MOTOR HOUSING YOURSELF, DOING SO MAY VOID YOUR WARRANTY AND CAUSE DAMAGE TO THE FAN OR PERSONAL INJURY.**

## 1 YEAR LIMITED WARRANTY

**You should first read all instructions before attempting to use this product.**

- A.** This 1 year limited warranty applies to repair or replacement of product found to be defective in material or workmanship. This warranty does not apply to damage resulting from commercial, abusive, unreasonable use or supplemental damage. Defects that are the result of normal wear and tear will not be considered manufacturing defects under this warranty. **KAZ USA, INC. IS NOT LIABLE FOR INCIDENTAL OR CONSEQUENTIAL DAMAGES OF ANY NATURE. ANY IMPLIED WARRANTY OF MERCHANTABILITY OR FITNESS FOR A PARTICULAR PURPOSE ON THIS PRODUCT IS LIMITED IN DURATION TO THE DURATION OF THIS WARRANTY.** Some jurisdictions do not allow the exclusion or limitation of incidental or consequential damages or limitations on how long an implied warranty lasts, so the above limitations or exclusions may not apply to you. This warranty gives you specific legal rights, and you also may have other rights which vary from jurisdiction to jurisdiction. This warranty applies only to the original purchaser of this product from the original date of purchase.
- B.** At its option, Kaz USA, Inc. will repair or replace this product if it is found to be defective in material or workmanship. Defective product should be returned to the place of purchase in accordance with store policy. Thereafter, while within the warranty period defective product may be returned to Kaz USA, Inc..

- C.** This warranty does not cover damage resulting from any unauthorized attempts to repair or from any use not in accordance with the instruction manual.
- D.** Return defective product to Kaz USA, Inc. with a brief description of the problem. Include proof of purchase and a \$10 US/\$15.50 CAN check or money order for handling, return packing and shipping charges. Please include your name, address and a daytime phone number. You must prepay shipping charges. Send to:

**In U.S.A.:**

Kaz USA, Inc.  
Attn: Returns Department  
4755 Southpoint Drive  
Memphis, TN 38118  
USA

**In Canada:**

Kaz Canada, Inc.  
Attn: Returns Department  
510 Bronte Street South  
Milton, ON L9T 2X6  
Canada

Please go to **www.kaz.com** and register your product under the Customer Care Center and receive product information updates and new promotional offers.





## VENTILATEUR SUR PIED DE PIÈCE ENTIÈRE QUIETSET<sup>MC</sup>

Série HS-1650

Série HS-1660

## INSTRUCTIONS DE SÉCURITÉ IMPORTANTES

### LISEZ CES CONSIGNES DE SÉCURITÉ AVANT L'EMPLOI ET GARDEZ-LES

L'utilisation d'appareils électriques exige l'observation de précautions fondamentales pour réduire les risques d'incendie, de choc électrique et de blessures corporelles, y compris des suivantes :

**ÉTATS-UNIS SEULEMENT** - Cet appareil présente une protection (fusible contre les surcharges. Un fusible grillé signale une surcharge ou un court-circuit. Si le fusible saute, débrancher l'appareil à la prise. Remplacer le fusible selon les instructions d'entretien fournies (le calibre du fusible requis est donné sur le produit) et vérifier l'appareil. Si le fusible de rechange grille, un court-circuit peut en être la cause ; en ce cas, l'appareil doit être jeté ou retourné à un centre de services agréé pour vérification et/ou réparation.

1. N'employez le ventilateur que tel que décrit dans ce manuel. Tout autre usage non conseillé pourrait entraîner incendie, choc électrique et blessures corporelles.
2. Ce ventilateur est **UNIQUEMENT** destiné à l'usage domestique et non à l'emploi commercial, industriel ou en plein air.
3. Afin de prévenir les chocs électriques, ne placez pas le ventilateur dans une fenêtre, n'immergez ni l'appareil, ni sa

fiche, ni son cordon et ne les éclaboussez pas de liquide.

4. Cet appareil comprend une fiche polarisée (une branche est plus large que l'autre). Pour réduire les risques de choc électrique, la fiche n'enfoncé que dans un sens dans les prises polarisées. Si elle ne pénètre pas totalement dans la prise, inversez-la. Si elle ne rentre toujours pas, faites appel à un électricien. **NE neutralisez PAS** ce dispositif de sécurité.
5. Surveillez assidûment l'appareil s'il est utilisé par des enfants ou près d'eux.
6. **ÉTEIGNEZ** le ventilateur et débranchez-le entre utilisations, pour le déplacer et avant de le nettoyer.
7. Pour le débrancher, **ÉTEIGNEZ-le** puis tenez la fiche entre le pouce et l'index pour la tirer hors de la prise. Ne tirez jamais sur le cordon d'un coup sec.
8. Ne faites pas fonctionner le ventilateur en présence de vapeurs explosives ou inflammables.
9. Ne placez ni le ventilateur ni de ses pièces près de flammes nues ou près d'appareils de cuisson ou de chauffage.
10. Ne vous servez pas du ventilateur si son cordon ou sa fiche est abîmé, s'il a mal fonctionné, a été échappé ou endommagé d'une façon quelconque (voyez la garantie).
11. Évitez tout contact avec les pièces mobiles.
12. L'emploi d'accessoires non recommandés par le fabricant peut se révéler dangereux.

13. Posez l'appareil sur une surface plane et sèche.
14. N'accrochez pas le ventilateur au mur ou au plafond.
15. Ne vous en servez pas si le boîtier est abîmé.
16. Une fiche mal assujettie dans la prise de courant peut surchauffer et se déformer. Demandez à un électricien de remplacer toute prise de courant usée.
17. Ne jamais faire fonctionner un ventilateur dont le cordon ou la fiche est abîmé. Jeter tout ventilateur endommagé, le retourner au détaillant qui l'a vendu ou

demander l'autorisation de le renvoyer à Kaz, Inc. pour fins de vérification et/ou réparation.

18. Ne pas acheminer le cordon sous tapis ou moquette, ne pas le recouvrir de carpettes ou autres revêtements de sol. Ne pas passer le cordon sous les meubles ou les appareils ménagers. Éloigner le cordon des endroits passants, afin qu'il ne risque pas de faire trébucher.

**AVERTISSEMENT : Pour éviter tout risque d'incendie ou de choc électrique, ne pas utiliser ce ventilateur avec une commande de vitesse transistorisée.**

## FICHE DE SÉCURITÉ AVEC FUSIBLE - MODÈLES ETATS-UNIS SEULEMENT

Ce ventilateur comprend une fiche de sécurité avec fusible conçue pour couper le courant au ventilateur en cas de défaillance électrique. Voyez, ci-dessous, comment utiliser correctement le ventilateur et remplacer le fusible de la fiche de sécurité, si nécessaire.

### INSTRUCTIONS D'ENTRETIEN DESTINÉES À L'UTILISATEUR

1. Tenez la fiche pour la tirer hors de la prise de courant, ou autre. Ne donnez pas un coup sec sur le cordon pour le débrancher.
2. Si le ventilateur perd de sa puissance ou bien si vous soupçonnez que le fusible est grillé, commencez par séparer le porte-fusible de recharge de la fiche (fig. 1). Sortez le fusible de recharge de son logement en plastique et mettez ce fusible de côté (fig. 2).
3. Pour accéder au fusible grillé, faites coulisser le volet qui se trouve sur le côté de la fiche. Faites glisser le volet vers l'extérieur jusqu'à ce que le fusible grillé soit totalement visible (fig. 3).
4. Retirez soigneusement le fusible grillé et insérez le neuf à sa place, par pression. Risque d'incendie. Ne remplacez le fusible qu'avec le fusible de 2,5 ampères, 125 volts (fourni avec l'appareil). Refermez totalement le volet en le faisant coulisser. Jetez le fusible grillé. La fiche devrait alors pouvoir être utilisée normalement.
5. **Risque d'incendie. Ne remplacez pas la fiche. Elle contient un dispositif de sécurité (fusible) qui ne doit pas être enlevé. Jetez l'appareil si sa fiche est abîmée.**
6. S'il vous faut de plus amples renseignements en ce qui concerne le remplacement du fusible de la fiche de sécurité, veuillez communiquer avec le Service à la clientèle de Kaz, visiter notre site Web au [www.kaz.com](http://www.kaz.com) ou appeler le 1-800-477-0457.

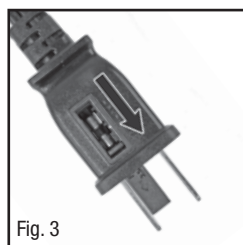
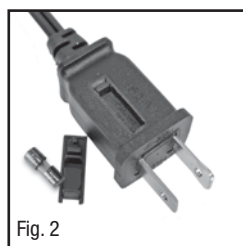
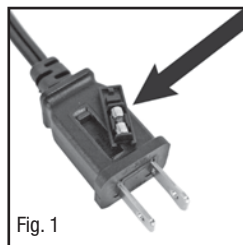

# INSTRUCTIONS DE MONTAGE

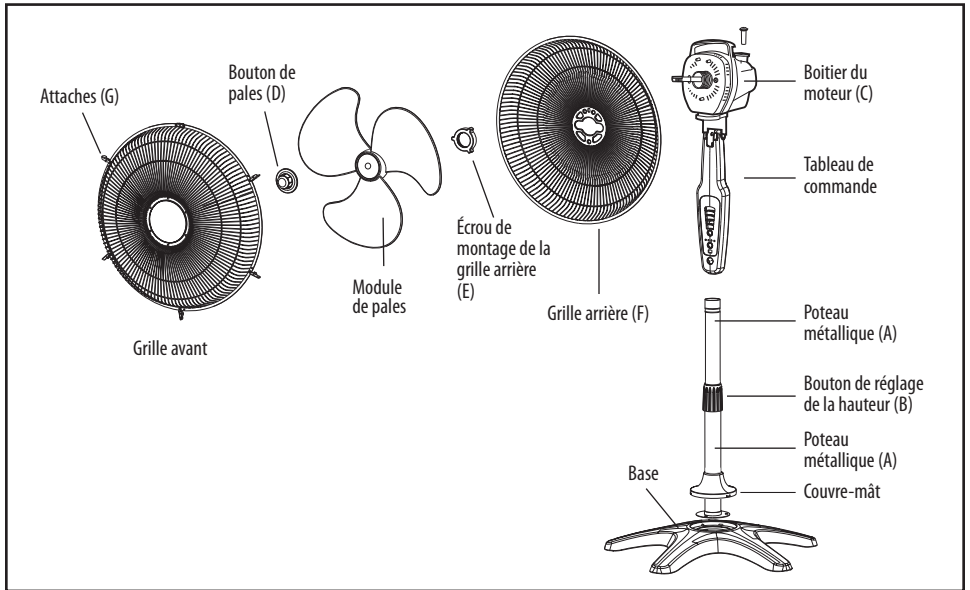

## A. Assemblage de la base

- Posez la base sur une surface plane.
- Adaptez le bas du poteau de métallique (A) dans le renforcement rond de la base fig.2).

## B. Immobilisation du poteau à la base

- Faites correspondre les 3 trous de vis du bas du poteau de métallique (A) et les 3 trous de la base.
- Fixez le poteau de métallique à la base en insérant et vissant les 3 vis dans les 3 trous de la base (fig. 2).
- Faites glisser le couvre-mât dans la base et tournez-le en sens antihoraire pour qu'il s'assujettisse fermement en place.

## C. Réglage de la hauteur du ventilateur

- Tournez le bouton de réglage de la hauteur (B) en sens ANTIHORAIRE afin de le desserrer.
- Tirez la section de rallonge métallique désirée hors de la poteau de métallique.
- Tournez le bouton de réglage de la hauteur (B) en sens HORAIRE pour le resserrer et immobiliser la rallonge métallique à la hauteur voulue.

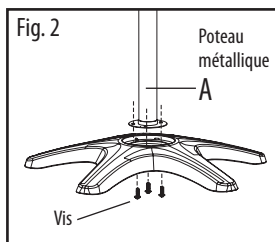
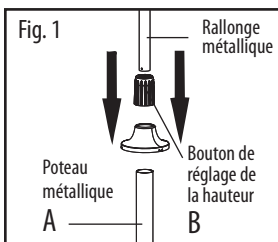

## D. Assemblage du haut du ventilateur

- Placez le boîtier du moteur (C) sur la rallonge métallique et immobilisez-le en tournant le bouton d'assemblage en sens HORAIRE (fig. 3).  
**Remarque : Si tourner le bouton d'assemblage en sens horaire n'immobilise pas le boîtier du moteur à la rallonge métallique, tournez le bouton en sens antihoraire jusqu'à ce que la rallonge glisse plus loin dans l'ensemble du moteur puis tournez le bouton d'assemblage en sens horaire pour le fixer à la rallonge.**
- L'écrou rond de montage de la grille arrière vient fixé au boîtier du moteur. Détachez-le en le tournant en SENS ANTIHORAIRE. Vous l'immobiliserez de nouveau plus tard (fig. 4).
- Mettez la grille arrière sur le boîtier du moteur – les 2 trous du centre de la grille arrière doivent se caler sur les 2 saillies du boîtier du moteur. Placez alors l'écrou de montage de la grille arrière (E) au centre et tournez-le en sens HORAIRE (fig. 5) pour le serrer.
- Faites correspondre le trou central du module des pales et la vis en saillie par rapport à l'ensemble du moteur. Veillez à ce que les 2 rainures se trouvant à l'arrière de l'hélice coïncident bien avec les barres en saillie de l'arbre entourant la vis fixée au boîtier du moteur. Poussez alors le module des pales en place. Ceci fait, enfoncez le bouton de l'hélice au centre du ventilateur puis serrez-le en le tournant en SENS ANTIHORAIRE (fig. 6).
- Faites soigneusement concorder la grille avant et la grille arrière (fig. 7). Afin de fixer la grille avant, levez les attaches intégrées sur son périmètre et fixez-les à la grille arrière (fig. 8).

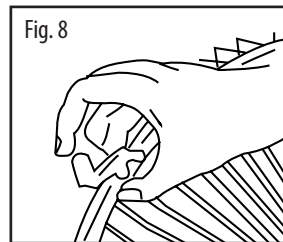
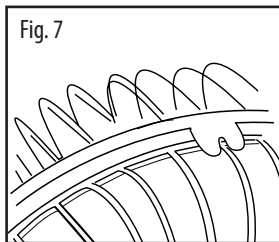
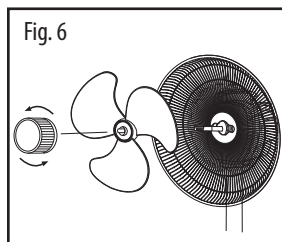
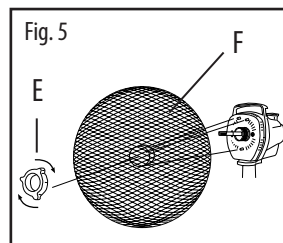
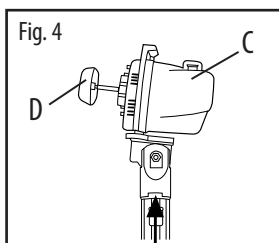
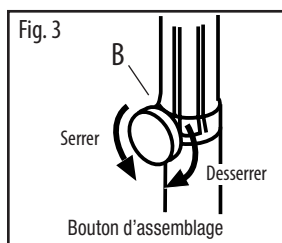

### MISE EN PLACE DES PILES DE LA TÉLÉCOMMANDE/ INSTRUCTIONS DE REMPLACEMENT

- Faites glisser le volet du compartiment des piles dans le sens de la flèche.
- Placez 2 piles AAA tel que l'indiquent les guides directionnels des rainures (fig. 9). Les piles sont fournies.
- Faites coulisser le volet du compartiment dans le sens inverse de la flèche jusqu'à ce qu'il s'assujettisse fermement.



**REMARQUE :** NE MÉLANGEZ NI DES PILES USAGÉES ET NEUVES NI DES PILES ALCALINES, STANDARD (CARBONE-ZINC) ET RECHARGEABLES (NICKEL-CADMIUM).

RENSEIGNEZ-VOUS QUANT À L'ÉLIMINATION DES PILES AUPRÈS DES RECYCLEURS DE VOTRE RÉGION.

## MODE D'EMPLOI DU VENTILATEUR DE LA SÉRIE HS-1655, HS-1665

### Marche et arrêt

Pour mettre le ventilateur en marche, appuyez sur la **touche d'alimentation** (⏻) au bas du tableau de commande (fig. 10).

### Commande de vitesse

Pour augmenter ou réduire la vitesse, pressez la touche de vitesse du ventilateur (⚙️) à coups répétés (fig. 10).

### Minuterie

Peut être réglée à 1, 2, 4 ou 8 heures en agissant comme suit (fig. 10) :

- 1 heure : pressez la touche minuterie (🕒) une fois
- 2 heures : pressez la touche minuterie deux fois
- 4 heures : pressez la touche minuterie trois fois
- 8 heures : pressez la touche minuterie quatre fois

Pressez la touche minuterie une cinquième fois pour mettre la minuterie hors fonction.

### Oscillation

- Le bouton d'oscillation se trouve sur le boîtier du moteur, derrière la poignée de transport.
- Pour ACTIVER l'oscillation, ABAISSEZ le bouton d'oscillation.
- Pour DÉACTIVER l'oscillation, LEVEZ simplement le bouton (fig. 11).

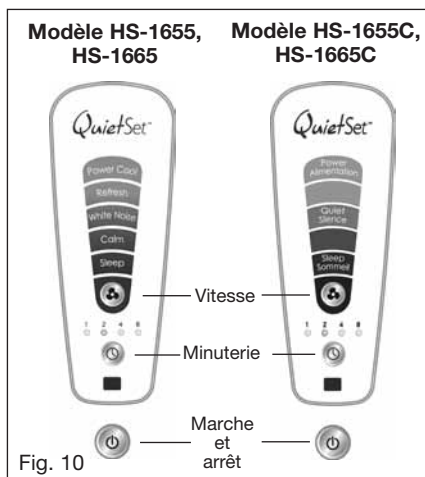

Fig. 10

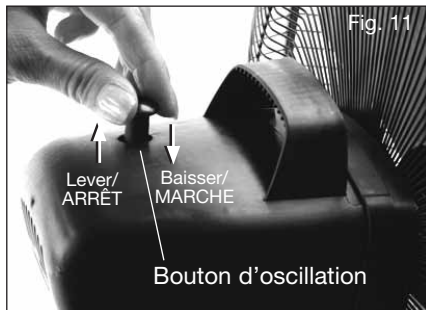

Fig. 11

### MARCHE ET ARRÊT

Pressez la **touche d'alimentation** (⏻) une fois pour mettre le ventilateur en marche, une deuxième fois pour l'éteindre (fig. 12/13).

### COMMANDE DE VITESSE

Pour augmenter ou réduire la vitesse, pressez la **touche de vitesse** du ventilateur (⚙️) coup sur coup (fig. 12/13).

### MINUTERIE

Peut être réglée à 1, 2, 4 ou 8 heures en agissant comme suit (fig. 12/13) :

- 1 heure : pressez la **touche minuterie** (🕒) une fois
- 2 heures : pressez la **touche minuterie** deux fois
- 4 heures : pressez la **touche minuterie** trois fois
- 8 heures : pressez la **touche minuterie** quatre fois

Pressez la **touche minuterie** une cinquième fois pour mettre la minuterie hors fonction (fig. 12/13).

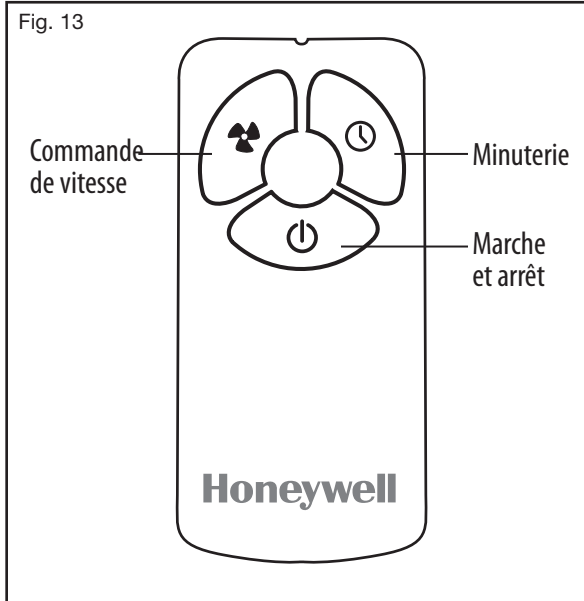
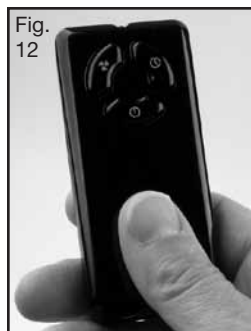

## INSTRUCTIONS D'ENTRETIEN DESTINÉES À L'UTILISATEUR

### NETTOYAGE ET ENTREPOSAGE

- S'assurer que le ventilateur est réglé à la position OFF
- Débrancher le ventilateur avant de le nettoyer.
- Nettoyer le ventilateur au moyen d'un linge doux et humide uniquement.
- ÉVITER de plonger le ventilateur dans l'eau ou de laisser de l'eau s'infiltrer dans le boîtier du moteur.
- ÉVITER d'utiliser de l'essence, du diluant pour peintures ou un autre produit chimique pour nettoyer le ventilateur.

### DÉMONTAGE DE LA GRILLE AVANT POUR LE NETTOYAGE

- Enlever la grille avant en la détachant de la grille arrière.
- Dévisser le bouton de pales en le tournant **DANS LE SENS DES AIGUILLES D'UNE MONTRE (À L'ENVERS DES FILETS)**.
- Séparer le module de pales du boîtier du moteur.
- Essuyer doucement les pales et les grilles au moyen d'un linge doux humide.
- Assembler le ventilateur en suivant les trois dernières étapes des INSTRUCTIONS D'ASSEMBLAGE.

### ENTREPOSAGE

- Au moment de ranger l'appareil, le démonter et le nettoyer soigneusement, conformément aux instructions, avant de le placer dans sa boîte d'origine. Si on préfère ne pas démonter le ventilateur, il est recommandé de le couvrir d'une enveloppe de plastique pour le protéger de la poussière. Ranger le ventilateur dans un endroit frais et sec.

## SERVICE À LA CLIENTÈLE

### Adresser questions et commentaires à :

Kaz USA, Inc.  
Consumer Relations Dept.  
250 Turnpike Road  
Southborough, MA 01772, États-Unis

Appelez sans frais au **1-800-477-0457**  
Courrielles : **consumerrelations@kaz.com**  
Ou visiter notre site Web au : **www.kaz.com**

### Veuillez préciser le numéro de modèle.

**REMARQUE : EN CAS DE PROBLÈME, COMMUNIQUER D'ABORD AVEC LE SERVICE À LA CLIENTÈLE OU CONSULTER LA GARANTIE. NE PAS RETOURNER L'APPAREIL AU LIEU D'ACHAT. NE PAS ESSAYER D'OUVRIER LE BOÎTIER DU MOTEUR, SOUS PEINE DE RISQUER L'ANNULATION DE LA GARANTIE, L'ENDOMMAGEMENT DU VENTILATEUR OU DES BLESSURES CORPORELLES.**

Prière de lire toutes les instructions avant de tenter d'utiliser ce produit.

- A.** Cette garantie limitée de 1 an s'applique à la réparation ou au remplacement d'un produit comportant un vice de matière ou de main-d'œuvre. Cette garantie ne s'applique pas aux dégâts découlant d'un usage commercial, abusif ou déraisonnable, ni aux dégâts supplémentaires. Les défaillances résultant de l'usure normale ne sont pas considérées comme des vices de fabrication en vertu de la présente garantie. **KAZ USA, INC. N'EST NULLEMENT RESPONSABLE DES DOMMAGES FORTUITS OU INDIRECTS, QUELS QU'ILS SOIENT. TOUTE GARANTIE IMPLICITE DE QUALITÉ MARCHANDE ET DE CONVENANCE RELATIVE À CE PRODUIT A LA MÊME DURÉE LIMITÉE QUE LA PRÉSENTE GARANTIE.**

Certaines régions ne permettent pas l'exclusion ou la limitation des dommages fortuits ou indirects, ni les limites de durée applicables à une garantie implicite; par conséquent, il est possible que ces limitations ou exclusions ne s'appliquent pas dans votre cas. Cette garantie vous confère des droits précis, reconnus par la loi. Ces droits diffèrent d'une région à l'autre, et il est possible que vous en ayez d'autres. Cette garantie s'applique uniquement à l'acheteur initial de ce produit, à compter de la date de l'achat initial.

- B.** À sa discrétion, Kaz USA, Inc. réparera ou remplacera ce produit si l'on constate qu'il comporte un vice de matière ou de main-d'œuvre.
- C.** Cette garantie ne couvre pas les dommages découlant des tentatives de réparation non autorisées ou de toute utilisation non conforme au présent manuel.
- D.** Retourner tout produit défectueux à Kaz USA, Inc., accompagné d'une brève description du problème. Inclure une preuve d'achat et un chèque ou un mandat de poste de 10,00 \$ US/15,50 \$ CAN pour les frais de manutention, d'emballage de retour et d'expédition. Prière d'indiquer nom, adresse et numéro de téléphone durant la journée.

Vous devez payer d'avance les frais d'expédition. Nous vous suggérons de demander une conde confirmation suivi ou de livraison. Adresser à :

### **Aux États-Unis :**

Kaz USA, Inc.  
Attn: Returns Department  
4755 Southpoint Drive  
Memphis, TN 38118  
USA

### **Au Canada:**

Kaz Canada, Inc.  
Attn: Returns Department  
510 Bronte Street South  
Milton (ON) L9T 2X6  
CANADA

Veillez aller au [www.kaz.com](http://www.kaz.com) pour faire enregistrer votre produit sous « SUPPORT » puis « Register Product » et recevoir des renseignements quant aux réactualisations et aux nouvelles offres promotionnelles.





## QUIETSET<sup>MR</sup> VENTILADOR DE PEDESTAL PARA TODA LA HABITACIÓN

Series HS-1650, Series HS-1660

# INSTRUCCIONES DE SEGURIDAD IMPORTANTES

## LEA Y GUARDE ESTAS INSTRUCCIONES DE SEGURIDAD ANTES DE UTILIZAR ESTE VENTILADOR

Quando utilice aparatos electrodomésticos, debe seguir siempre las precauciones básicas para reducir el riesgo de incendio, descarga eléctrica y lesión a personas, incluyendo el siguiente:

**SÓLO PARA EE.UU** - Este producto utiliza protección contra sobrecarga (fusible). Un fusible quemado indica una situación de sobrecarga o corto circuito. Si el fusible se quema, desconecte el producto del tomacorriente. Reemplace el fusible de acuerdo a las instrucciones de servicio (siga las marcas del producto para una adecuada clasificación del fusible) y revise el producto. Si el fusible de reemplazo se quema, puede haber un corto circuito y el producto debe ser desechado o regresado a una tienda de servicio autorizado para revisión y/o reparación.

1. Utilice este ventilador sólo como se describe en este manual. Otros usos no son recomendados ya que pueden resultar en incendio, descarga eléctrica o lesiones corporales.
2. Este producto está hecho para utilizarse **SÓLO** en el hogar y no para uso comercial, industrial o en el exterior.
3. Para proteger contra descarga eléctrica, no coloque el ventilador en la ventana, sumerja en agua la unidad, el enchufe o el cable o rocíe con líquidos.
4. Este aparato tiene un enchufe polarizado (una pata de la clavija es más ancha que la otra). Para reducir el riesgo de descarga, este enchufe fue pensado para entrar sólo en una dirección en un tomacorriente polarizado. Si la clavija no entra completa en el tomacorriente, voltéelo, si aun así no entra, contacte a un electricista calificado. NO intente vencer esta característica de seguridad.
5. Es necesaria supervisión directa cuando este aparato sea utilizado por o cerca de niños.
6. APAGUE y desconecte el ventilador del tomacorriente cuando no esté en uso, cuando lo mueva de un lugar a otro y cuando lo limpie.
7. Para desconectar el ventilador, primero APAGUE la unidad, tome el enchufe y retírelo del tomacorriente. Nunca jale el enchufe por el cable.
8. No opere el ventilador en presencia de humos explosivos y/o inflamables.
9. No coloque el ventilador o cualquiera de las partes cerca de flama directa, aparatos de cocina o de calefacción.
10. No opere este ventilador con el cable o el enchufe dañado o si el producto no funciona correctamente, se ha caído o dañado en cualquier manera (vea la garantía).
11. Evite el contacto con las partes móviles del ventilador.
12. El uso de accesorios no recomendados por el fabricante puede ser peligroso.

13. Coloque el ventilador en una superficie seca y plana.
14. No cuelgue ni monte el ventilador en la pared o el techo.
15. No opere si la cubierta del ventilador está dañada.
16. Un falso contacto entre un tomacorriente CA (enchufe empotrado) y el enchufe puede causar sobrecalentamiento y deformación en el enchufe. Contacte a un eléctrico calificado para reemplazar el tomacorriente flojo o desgastado.
17. No opere ningún ventilador con el cable o el enchufe dañados. Deseche cualquier ventilador dañado, regréselo a la tienda

donde fue comprado, o solicite una devolución autorizada para regresarlo a Kaz, Inc. para revisión y/o reparación.

18. No pase el cable del ventilador debajo de alfombras. No cubra el cable con tapetes, alfombras o cubiertas similares. No pase el cable debajo de muebles o aparatos. Acomode el cable lejos de áreas de tráfico y donde no pueda causar tropiezos.

**ADVERTENCIA: Para Reducir el Riesgo de Incendio o Descarga Eléctrica, No Utilice Este Ventilador con Ningún Dispositivo de Control de Velocidad Transistorizado.**

## ENCHUFE CON FUSIBLE DE SEGURIDAD - EE.UU. SÓLO MODELOS

Este ventilador cuenta con un enchufe con fusible de seguridad el cual está diseñado para cortar la corriente eléctrica del ventilador si ocurre una falla eléctrica. Por favor vea en la parte de abajo para mayor información de cómo utilizar propiamente su ventilador y cambiar el fusible de seguridad del enchufe, si es necesario.

### INSTRUCCIONES DE SERVICIO DEL USUARIO

1. Sujete el enchufe y retire del tomacorriente y otro dispositivo de conexión. No desconecte jalando del cable.
2. Si su ventilador pierde potencia y sospecha que el fusible de su ventilador se ha fundido, debe primero retirar el sujetador del fusible de repuesto adjunto al cable de corriente (Fig. 1). Retire el fusible de repuesto del sujetador de plástico y déjelo a un lado (Fig. 2).
3. Puede acceder a el fusible fundido abriendo la puerta que se encuentra en la parte lateral del enchufe. Deslice la puertahacia afuera hasta que el fusible fundido esté completamente visible (Fig. 3).
4. Cuidadosamente retire el fusible fundido y encaje a presión en su sitio el fusible de reemplazo. Riesgo de incendio. Reemplace el fusible sólo con fusible de 2.5 Amp, 125 V~ (proporcionado con el producto). Cierre completamente la puerta deslizando de vuelta en su lugar. Deseche el fusible fundido. Ahora el enchufe debe estar listo para uso normal.
5. Riesgo de incendio. No reemplace el accesorio del enchufe. Contiene un dispositivo de seguridad (fusible) que no se debe quitar. Deseche el producto si el accesorio del enchufe está dañado.
6. Si necesita mayores informes de cómo o cuándo debe cambiar el fusible de seguridad de su enchufe, por favor contacte al Departamento de Servicio al Consumidor de Kaz visitando nuestro sitio web en [www.kaz.com](http://www.kaz.com) o pueden llamar al 1-800-477-0457.

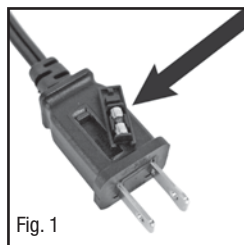

Fig. 1

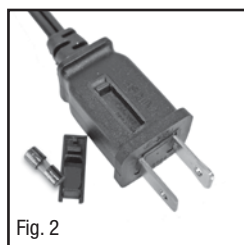

Fig. 2

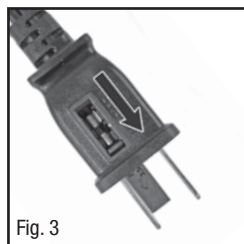
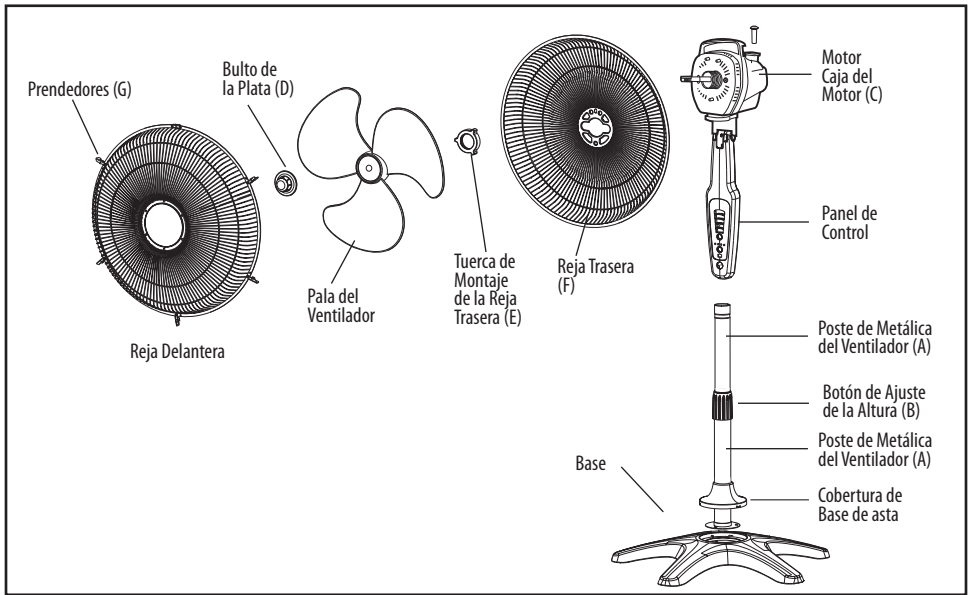

Fig. 3

# INSTRUCCIONES DE MONTAJE



## A. Montaje de la Base

- Coloque la base en una superficie plana.
- Acomode la parte inferior del Poste de Metálica del Ventilador (A) en el hueco circular en la base del ventilador (Fig. 2).

## B. Asegurar el Poste del Ventilador en la Base

- Alinee los 3 agujeros de los tornillos en la base del Poste de Metálica del Ventilador (A) con los 3 agujeros en la base.
- Asegure el Poste de Metálica del Ventilador a la base insertando y apretando los 3 tornillos en los 3 agujeros en la parte inferior de la base (Fig. 2).
- Deslice la Cubierta de la Base del Poste en su lugar en la base y gire hacia la izquierda hasta que encaje a presión en su lugar.

## C. Determinar la Altura del Ventilador

- Gire hacia la IZQUIERDA la Perilla de Ajuste de Altura (B) para que la Perilla se afloje alrededor de la Extensión Metálica del Poste.
- Jale la Extensión Metálica del Poste hacia afuera de la Poste De Metálica a la altura deseada.
- Gire hacia la DERECHA la Perilla de Ajuste de Altura (B) para apretar y asegurar la Extensión Metálica del Poste en su lugar y a la altura deseada.

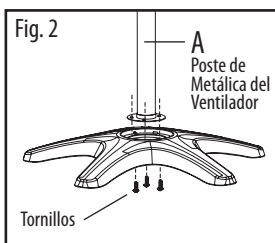
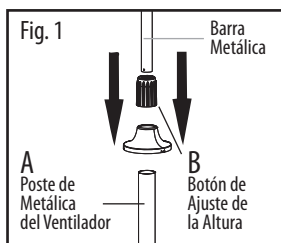

## D. Armar la Parte Superior del Ventilador

- Coloque el Montaje del Motor (C) en la Extensión Metálica del Poste y asegúrelo girando la Perilla de Montaje hacia la DERECHA (Fig. 3).  
**Nota: Si girando el montaje de la perilla hacia la derecha no asegura el montaje del motor a la extensión del poste, gire el montaje de la perilla hacia la izquierda hasta que la extensión del poste metálico pueda deslizarse a la derecha para asegurarlo en la extensión del poste metálico.**
- La Tuerca de Montaje de la Rejilla Posterior Circular vendrá adjunta con el Montaje del Motor. Retírela girando hacia la IZQUIERDA. Usted volverá a colocar la Tuerca de Montaje de la Rejilla Posterior más adelante. (Fig. 4).
- Coloque la Rejilla Posterior en la Cubierta del Motor, asegurándose que los 2 agujeros en el centro de la Rejilla Posterior se acomoden sobre las dos perillas elevadas en la Cubierta del Motor. Ahora coloque la Tuerca de Montaje de la Rejilla Posterior (E) en el centro del ventilador, y apriete girándola hacia la DERECHA (Fig. 5).
- Alinee el agujero en el centro del Aspa del Ventilador con el tornillo extendido del Montaje del Motor. Asegúrese que las 2 ranuras en la parte posterior del Aspa del Ventilador se alineen con las barras que se extienden del eje y rodean el tornillo adjunto al Montaje del Motor. Después empuje el Aspa del Ventilador en su sitio. Ahora empuje la Perilla del Aspa en el centro del Ventilador, y apriete girando la Perilla del Aspa hacia la IZQUIERDA (Fig. 6).
- Alinee adecuadamente la Rejilla Frontal con la Rejilla Posterior (Fig. 7). Para asegurar la Rejilla Frontal en el ventilador, levante los clips integrados alrededor de la Rejilla Frontal, y sujételos a la Rejilla Posterior (Fig. 8).

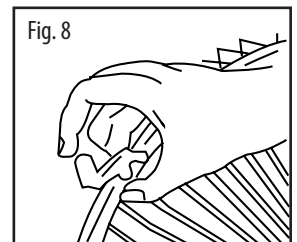
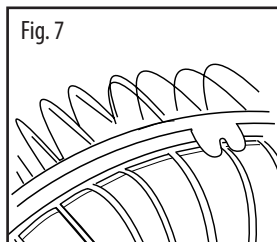
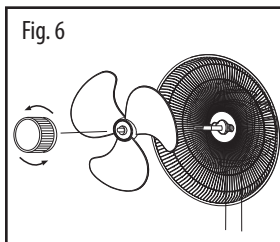
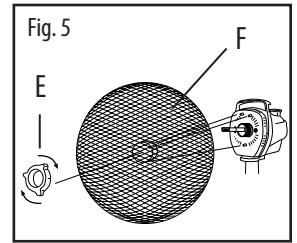
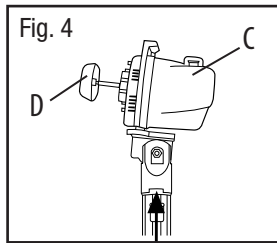
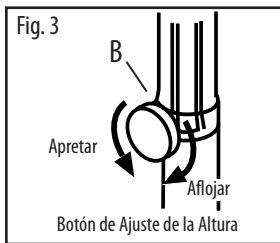

### INSTALACIÓN DE BATERÍAS DEL CONTROL REMOTO/ INSTRUCCIONES DE REEMPLAZO

- A. Retire la tapa de las baterías deslizándola hacia abajo en la dirección de la flecha.
- B. Introduzca 2 baterías AAA en el control remoto siguiendo la guía de acomodo dentro de las ranuras del compartimiento (Fig. 9). Baterías incluidas.
- C. Coloque de nuevo la tapa deslizándola hacia arriba en sentido opuesto a la dirección de la flecha hasta que la tapa encaje en su lugar.

Fig. 9



**NOTA:** NO MEZCLE BATERÍAS NUEVAS Y USADAS. NO MEZCLE LAS BATERÍAS ALCALINAS, ESTÁNDAR (CARBÓN-ZINC) O RECARGABLES (NIQUEL-CADMIO).

VISITE LOS SITIOS DE RECICLAJE EN SU ÁREA PARA UN DESECHO APROPIADO DE LAS BATERÍAS.

## OPERACIÓN DEL VENTILADOR SERIES SERIES HS-1655, HS-1665

### ENCENDIDO/APAGADO

Para encender el ventilador, presione el **botón de Encendido** (⏻) located at the bottom of the control panel (Fig. 10).

### CONTROL DE VELOCIDAD

Para ajustar la velocidad hacia arriba o hacia abajo, presione el **botón de Velocidad** del Ventilador (⏮) repetitivamente para aumentar el nivel (Fig. 10).

### TEMPORIZADOR

Escoja entre los ajustes de 1, 2, 4 u 8 horas realizando la siguiente función (Fig. 10):

- 1 hora: Presione una vez el **botón del Temporizador** (⌚).
- 2 horas: Presione dos veces el **botón del Temporizador**.
- 4 horas: Presione tres veces el **botón del Temporizador**.
- 8 horas: Presione cuatro veces el **botón del Temporizador**.

Presione el **botón del Temporizador** cinco veces para apagar esta característica.

### OSCILACIÓN

- La Perilla de Oscilación está ubicada en el panel superior del Montaje del Motor detrás del Asa de Transporte.
  - Para INICIAR la oscilación del ventilador, empuje la Perilla de Oscilación hacia ABAJO.
  - Para DETENER la oscilación del ventilador, jale la Perilla de Oscilación hacia ARRIBA.
- (Fig. 11).

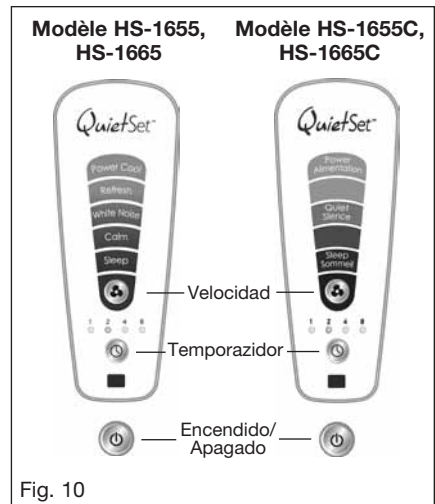

Fig. 10

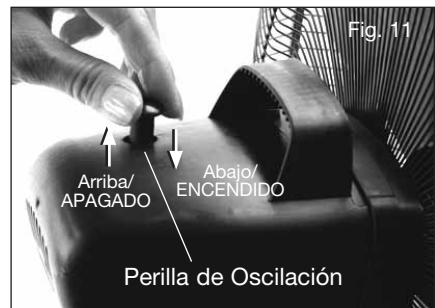

Fig. 11

### ENCENDIDO/APAGADO

Presione una vez el **botón de Encendido** (⏻) para encender el ventilador. Presione de nuevo el botón de Encendido para apagar el ventilador (Fig. 12/13).

### CONTROL DE VELOCIDAD

Para ajustar la velocidad hacia arriba o hacia abajo, presione el **botón de Velocidad** del Ventilador (⚙️) repetitivamente para aumentar el nivel (Fig. 12/13).

### TEMPORIZADOR

Escoja entre los ajustes de 1, 2, 4 u 8 horas realizando la siguiente función (Fig. 12/13):

- 1 hora: Presione una vez el **botón del Temporizador** (🕒).
- 2 horas: Presione dos veces el **botón del Temporizador**.
- 4 horas: Presione tres veces el **botón del Temporizador**.
- 8 horas: Presione cuatro veces el **botón del Temporizador**.

Presione el **botón del Temporizador** cinco veces para apagar esta característica (Fig. 12/13).

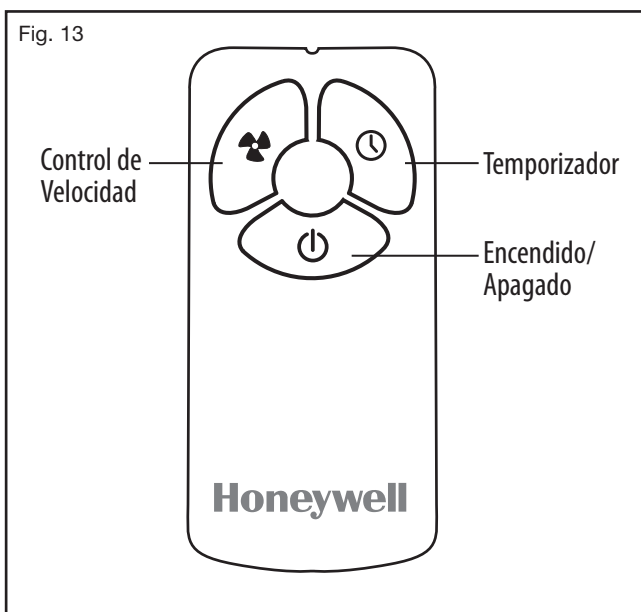

### LIMPIEZA Y ALMACENAMIENTO

- Compruebe que el ventilador está apagado.
- Desenchufe siempre el ventilador antes de limpiarlo.
- Para limpiar el ventilador, simplemente utilice un trapo suave humedecido.
- NO sumerja el ventilador en el agua, ni deje que se infiltre agua en el cajetín del motor.
- NO use gasolina, disolvente para pintura ni ningún otro producto químico para limpiar el ventilador.

### DESMONTAJE DE LA REJILLA DELANTERA PARA LIMPIEZA

- Quite la rejilla separándola de la rejilla trasera.
- Desatornille el botón de las hojas girándolo EN EL SENTIDO DE LAS AGUJAS DE UN RELOJ (AL CONTRARIO DE LAS ROSCAS).
- Separe el módulo de las hojas del cajetín del motor.
- Limpie con cuidado las hojas y las rejillas con un paño suave humedecido.
- Vuelva a montar el ventilador siguiendo las 3 últimas etapas de las INSTRUCCIONES DE ENSAMBLAJE.

### ALMACENAMIENTO

- Cuando vaya a guardar su aparato, desmóntelo y límpielo cuidadosamente siguiendo las instrucciones antes de colocarlo en su embalaje original. Si prefiere no desmontar el ventilador, cúbralo con un plástico para protegerlo del polvo. Guarde el ventilador en un lugar fresco y seco.

## SERVICIO AL CONSUMIDOR

### Correos electrónicos, preguntas o comentarios a:

Kaz USA, Inc.  
Consumer Relations Dept.  
250 Turnpike Road  
Southborough, MA 01772

Llame lada gratuita al: **1-800-477-0457**  
Correo Electrónico: **consumerrelations@kaz.com**  
O visite nuestro sitio web: **www.kaz.com**

**Por favor asegúrese de especificar el número de modelo.**

**NOTA: SI TIENE PROBLEMAS, CONTACTE PRIMERO EL DEPARTAMENTO DE RELACIONES PUBLICAS O REVISE SU GARANTIA. NO REGRESE AL LUGAR DE ORIGEN DE COMPRA. NO INTENTE ABRIR EL OTOR USTED MISMO, HACER ESTO PUEDE INVALIDAR SU GARANTIA Y CAUSAR DAÑO AL VENTILADOR O A USTED MISMO.**

## 1 AÑO DE GARANTIA LIMITADA

**Primero debe leer todas las instrucciones antes de intentar usar este producto.**

**A.** Esta garantía limitada por 1 año aplica para reparación o reposición del producto contra defecto en materiales o mano de obra. Esta garantía no aplica para daños hechos por uso comercial, abusivo o no razonable o daños adicionales. Defectos que sean resultado del uso y desgaste normal no serán considerados como defecto bajo esta garantía. **KAZ USA, INC. NO SE HACE RESPONSABLE POR DAÑOS INCIDENTALES O CONSECUENCIALES DE NINGUNA NATURALEZA. CUALQUIER GARANTIA IMPLICITA DE COMERCIABILIDAD, APTITUD/CAPACIDAD PARA UN PROPOSITO PARTICULAR SOBRE ESTE PRODUCTO ESTA LIMITADA EN DURACION CON LA DURACION DE ESTA GARANTIA.** Algunas jurisdicciones no admiten la exclusión o limitación por daños incidentales o consecuenciales en cuanto a la duración de la garantía implícita, por lo tanto las limitaciones o exclusiones anteriores puedan no aplicar para usted. Esta garantía le brinda derechos legales específicos, y usted también pudiera tener otros derechos, que varían de jurisdicción en jurisdicción. Esta garantía aplica solo para el comprador original de este producto desde la fecha original de la compra.

- B.** A su consideración, Kaz USA, Inc. reparará o cambiará este producto si encuentra defecto en materiales o de fabricación. Los productos defectuosos deben de regresarse al lugar de compra de acuerdo con las políticas de la tienda. A partir de ese momento, mientras se encuentre dentro del período de garantía, el producto defectuoso se debe regresar a Kaz USA, Inc..
- C.** Esta garantía no cubre daños por intentos de reparación no autorizados, o por cualquier otro uso que no esté de acuerdo con el manual de instrucciones.
- D.** Regrese el producto defectuoso a Kaz USA, Inc. con una breve descripción del problema. Incluya prueba de compra y un cheque \$10 US / 15.50 CAN o money order para cargos por manejo, retorno y envío del paquete. Por favor incluya su nombre, dirección y teléfono de contacto durante el día. Debe de prepagar los cargos de envío. Enviar a:

### **In U.S.A.:**

Kaz USA, Inc.  
Attn: Returns Department  
4755 Southpoint Drive  
Memphis, TN 38118

### **In Canada:**

Kaz Canada, Inc.  
Attn: Returns Department  
510 Bronte Street South  
Milton (ON) L9T 2X6

Por favor visite nuestra página [www.kaz.com](http://www.kaz.com) y registre su producto bajo Costumer Care Center y reciva información del producto, actualizaciones y nuevas ofertas promocionales.



## Free Manuals Download Website

<http://myh66.com>

<http://usermanuals.us>

<http://www.somanuals.com>

<http://www.4manuals.cc>

<http://www.manual-lib.com>

<http://www.404manual.com>

<http://www.luxmanual.com>

<http://aubethermostatmanual.com>

Golf course search by state

<http://golfingnear.com>

Email search by domain

<http://emailbydomain.com>

Auto manuals search

<http://auto.somanuals.com>

TV manuals search

<http://tv.somanuals.com>