



## HONEYWELL COOL MOISTURE HUMIDIFIER MODEL HEV312

Replacement Wicking Filter  
Honeywell HAC-504AW Filter Type A

### **IMPORTANT SAFETY INSTRUCTIONS** READ AND SAVE THESE SAFETY INSTRUCTIONS BEFORE USING THIS HUMIDIFIER

When using electrical appliances, basic precautions should always be followed to reduce the risk of fire, electric shock, and injury to persons, including the following:

1. Always place this humidifier on a firm, flat and level surface. This humidifier may not work properly on an uneven surface.
2. Place this humidifier in an area where it is not accessible to children.
3. Do not place the humidifier near any heat sources such as stoves, radiators, and heaters.
4. Do not use the humidifier outdoors.
5. Before using the humidifier, check the power cord for any signs of damage. If the cord is found to be damaged, **DO NOT USE** and return the humidifier to the manufacturer under the warranty agreement for repair.
6. This appliance has a polarized plug (one blade is wider than the other). To reduce the risk of shock, this plug is intended to fit only one way in a polarized outlet. If the plug does not fit securely in the outlet, reverse the plug. If it still does not fit, contact a qualified electrician. **DO NOT** attempt to defeat this safety feature.
7. To disconnect the humidifier, first turn controls to the OFF position, then grip the plug and pull it from the wall outlet. Never pull by the cord.
8. A loose fit between the AC outlet (receptacle) and plug may cause overheating and a distortion of the plug. Contact a qualified electrician to replace loose or worn outlet.
9. The humidifier should always be unplugged and emptied when not in operation or while being serviced or cleaned.
10. Never tilt or attempt to move the humidifier while it is operating or filled with water. **UNPLUG** the humidifier before moving.
11. This humidifier requires regular cleaning. Refer to the CLEANING instructions provided. Never clean the humidifier in any manner other than as instructed in this manual.
12. Do not direct moisture flow directly at individuals, walls or furniture.
13. When a humidifier is used in a closed room or small rooms, check periodically for proper ventilation, as excessive humidity can cause condensation stains on walls.
14. Turn the humidifier OFF if you notice moisture on the inside of your windows. For proper humidity reading, use a humidity monitor like Honeywell HHM10 available at retailers or [www.honeywellcomfort.com](http://www.honeywellcomfort.com).

## SETTING UP YOUR HUMIDIFIER

Your humidifier is made up of these parts:

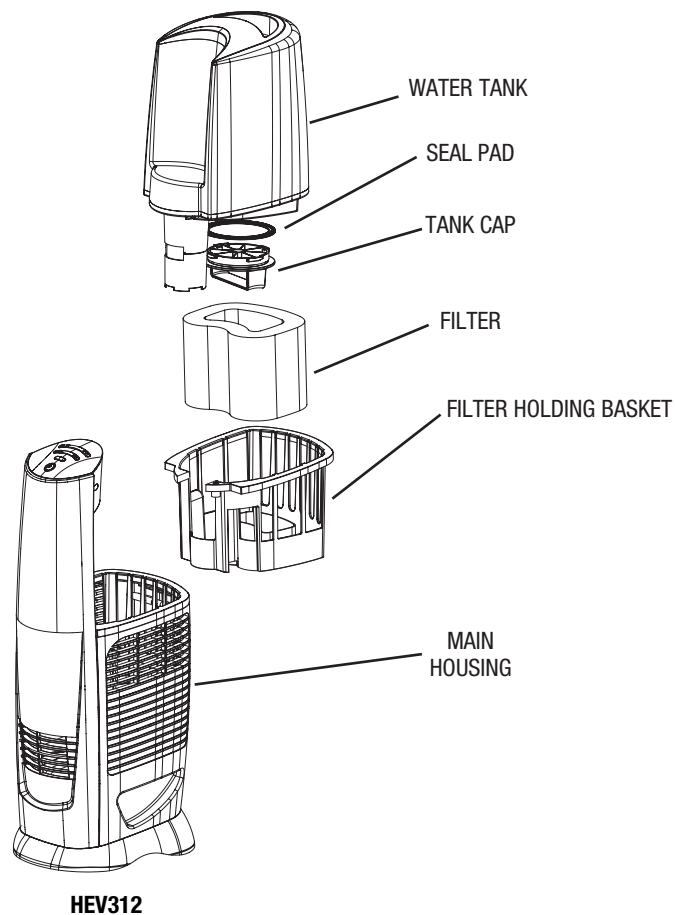

## SETTING UP YOUR HUMIDIFIER (CONT'D)

<b>Placement</b>	<p><b>Step 1</b></p>	<p>Select a firm, level location at least 6" (15cm) from any walls for proper airflow. Place the humidifier on a water-resistant surface, as water can damage furniture and some flooring.</p> <p>Kaz USA, Inc. will not accept responsibility for property damage caused by water spillage.</p>	
<b>Soak Filter</b>	<p><b>Step 1</b></p> <p>Remove the water tank and carefully set aside.</p>	<p><b>Step 2</b></p> <p>Remove the filter from the holding basket. Soak the filter in cool water. <b>DO NOT squeeze filter.</b></p>	<p><b>Step 3</b></p> <p>Place wet filter back in the filter holding basket and place back in unit.</p>
<b>Fill Tank</b>	<p><b>Step 1</b></p> <p>Turn tank upside-down. Remove tank cap by turning counter-clockwise ↺.</p>	<p><b>Step 2</b></p> <p>Fill tank with cool tap water. Replace tank cap. Tighten by turning clockwise ↻. Place tank back on humidifier.</p>	<p><b>Step 3</b></p> <p>Once the filled water tank has been placed on the unit do not move humidifier. Doing so could cause leakage and spills.</p>
<b>Power</b>	<p><b>Step 1</b></p>	<p>With the power switch in the OFF position, plug the filled humidifier into a polarized 120V outlet. <b>DO NOT FORCE THE POLARIZED PLUG INTO THE OUTLET;</b> it will only fit one way.</p> <p><b>DO NOT plug in humidifier with wet hands to avoid electric shock.</b></p>	

## OPERATING YOUR HUMIDIFIER

### Output/Fan Speed Control



Press power to start unit in high speed.



Push (▲) Up button or (▼) Down button to select the output level.

### Set Humidity



Min: approximately 35%  
Max: approximately 55%

Use the (▲▲▲) up or (▼) down button to set desired humidity.

The unit will operate until the selected humidity is reached or the unit is turned off. When desired humidity is reached, the fan will shut off but LED will remain lit. The fan will turn back on when the room humidity drops below the set level.

**NOTE: To go back to continuous run mode, turn your unit off and on again.**

## CHANGING YOUR FILTER

The filter should be changed every 1-3 months depending on your water quality. Keep in mind, depending on your water quality, mineral deposits can still clog or discolor the filter, affecting its life and that of the humidifier.

It is recommended you change your filter in the bathroom or kitchen. Keep in mind your filter may be damp depending on your last usage.

To change the filter:



Uses replacement filter Filter A HAC-504AW.



Turn off and unplug your humidifier.



Remove the water tank and carefully set aside.



Remove filter holding basket and discard old filter.



Soak new filter in cool water.  
Do not squeeze out.

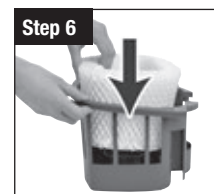

Insert new filter into holding basket and place filter holding basket back in unit.



Replace the water tank.

## CLEANING

**NOTE:** It is recommended that all maintenance be done in the kitchen or bathroom on a water resistant surface. Remove water tank from unit before moving.

Cleaning involves two steps, SCALE REMOVAL and DISINFECTING. Be sure to perform these in the proper order to avoid harmful chemical interactions.

**NOTE: REMOVE FILTER BEFORE CLEANING.**  
Failure to remove filter during cleaning will destroy the filter.

### SCALE REMOVAL



Turn off and unplug your humidifier.



Remove the water tank and carefully set aside.



Remove filter basket.

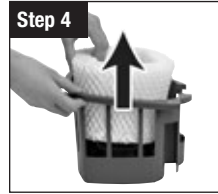

Remove filter from basket. Failure to do so will destroy the filter.



Place basket in sink or tub and fill the bottom of the basket with undiluted vinegar.

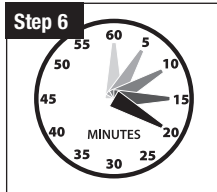

Let stand for 20 minutes.



With vinegar in the basket, wipe surface with a soft cloth or brush.



Rinse the filter basket thoroughly with water to remove scale and cleaning solution.

## CLEANING (CONT'D.)

### DISINFECTING



Remove the water tank and carefully set aside.



Remove filter holding basket.

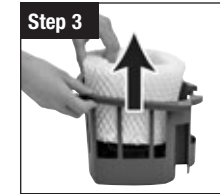

Remove filter and set aside. Failure to do so will destroy the filter.

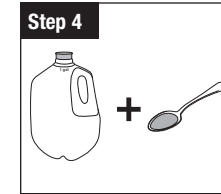

Fill water tank with 1 tsp. of household bleach and 1 gallon of cool water



Pour some solution into the filter basket.

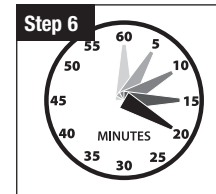

Let stand for 20 minutes.



Rinse with water until the smell of bleach is gone.

**NOTES:** The use of other water treatment products and chemicals may cause deterioration of the filter or damage the humidifier, thereby hindering the humidifier's effectiveness.

### END-OF-SEASON CARE AND STORAGE

- Follow the CLEANING instructions when the humidifier will not be used for at least one week or more, or at the end of the season.
- At the end of the season, remove and throw away the filter; do not store with a used filter.
- Dry the humidifier completely before storing. DO NOT store with water inside the Base or Water Tank.
- Pack the unit in its original carton and store in a cool, dry location.
- Before next use, remember to clean your humidifier and install a new filter.

### CONSUMER RELATIONS

#### Mail questions or comments to:

Kaz USA, Inc.  
Consumer Relations Dept.  
250 Turnpike Road, Southborough, MA 01772

#### Please be sure to specify model number.

Call us toll-free at: 1-800-477-0457; E-mail: [consumerrelations@kaz.com](mailto:consumerrelations@kaz.com)  
Or visit our website at: [www.honeywellcomfort.com](http://www.honeywellcomfort.com)

Purchase replacement filter part number **HAC-504AW** or **FILTER A**.

## ELECTRICAL RATINGS

This HEV312 model is rated at 120V, 60 Hz.

**NOTE: IF YOU EXPERIENCE A PROBLEM, PLEASE CONTACT CONSUMER RELATIONS FIRST OR SEE YOUR WARRANTY. DO NOT RETURN THE HUMIDIFIER TO THE ORIGINAL PLACE OF PURCHASE. DO NOT ATTEMPT TO OPEN THE MOTOR HOUSING YOURSELF, DOING SO MAY VOID YOUR WARRANTY AND CAUSE DAMAGE TO THE PRODUCT OR PERSONAL INJURY.**

## TROUBLESHOOTING

- Q: I hear the fan turning, but I don't see any mist. Is my humidifier operating properly?**
- A:** Dry air is pulled through the system and a fan disperses invisible, moisture balanced air. There is no "mist" emitted. When operating normally you will feel only cool air coming from the unit. Monitor the water level in your Tank/ Base. If you notice a decrease in the Water Tank over 24 hours then the unit is operating normally.
- Q: My unit has been running for several hours. I hear the fan spinning, but I do not notice the water level in the tank decreasing.**
- A:** First, check the filter to ensure it is wet. If the pad appears dry, remove it from the filter holding basket and gently rinse under cool water. Reposition wet filter in the filter holding basket. You may also want to note the current moisture level in your home. If the humidity level is over 60% the unit will not put out much moisture as your air is already saturated.
- Q: My filter has turned light brown and rust colored. Do I need a new filter?**
- A:** Probably not. Since your filter has been made with Protec™ antimicrobial the change in color indicates only a mineral deposit. Soak filter in a sink full of cool water to help break up deposits. The discoloration may remain but will not affect the humidifier's performance.
- Q: My humidifier doesn't appear to be as clean as when I first purchased and/or I'm smelling an unpleasant odor. What should I do?**
- A:** If you have been using your humidifier regularly for over 30 days, follow the cleaning instructions.

## 3 YEAR LIMITED WARRANTY

**You should first read all instructions before attempting to use this product.**

- A.** This 3 year limited warranty applies to repair or replacement of product found to be defective in material or workmanship. This warranty does not apply to damage resulting from commercial, abusive, unreasonable use or supplemental damage. It also does not apply to the filter or Protec® Cleaning Cartridge. Defects that are the result of normal wear and tear will not be considered manufacturing defects under this warranty.

**KAZ USA, INC. IS NOT LIABLE FOR INCIDENTAL OR CONSEQUENTIAL DAMAGES OF ANY NATURE. ANY IMPLIED WARRANTY OF MERCHANTABILITY OR FITNESS FOR A PARTICULAR PURPOSE ON THIS PRODUCT IS LIMITED IN DURATION TO THE DURATION OF THIS WARRANTY.**

Some jurisdictions do not allow the exclusion or limitation of incidental or consequential damages or limitations on how long an implied warranty lasts, so the above limitations or exclusions may not apply to you. This warranty gives you specific legal rights, and you also may have other rights which vary from jurisdiction to jurisdiction. This warranty applies only to the original purchaser of this product from the original date of purchase.

- B.** At its option, Kaz USA, Inc. will repair or replace this product if it is found to be defective in material or workmanship.

- C.** This warranty does not cover damage resulting from any unauthorized attempts to repair or from any use not in accordance with the instruction manual.
- D.** Return defective product to Kaz USA, Inc. with a brief description of the problem. Include proof of purchase and a \$10 US/\$15.50 CAN check or money order for handling, return packing and shipping charges. Please include your name, address and a daytime phone number.

**You must prepay shipping charges.** We suggest having tracking or delivery confirmation. Send to:

### In U.S.A.:

Helen of Troy  
Attn: Returns Department  
1 Helen of Troy Plaza  
El Paso, TX 79912  
USA

### In Canada:

Kaz Canada, Inc.  
Attn: Returns Department  
510 Bronte Street South  
Milton, ON L9T 2X6  
Canada



## HUMIDIFICADOR DE VAPOR FRÍO

MODELO HEV312

Filtro de Mecha de Reemplazo  
HAC-504AW Honeywell Filtro Tipo A

### INSTRUCCIONES IMPORTANTES DE SEGURIDAD

**LEA Y GUARDE ESTAS INSTRUCCIONES DE SEGURIDAD ANTES DE USAR ESTE HUMIDIFICADOR**

**Siempre se deben tomar las precauciones básicas cuando se usen artefactos eléctricos para reducir el riesgo de incendio, choque eléctrico y lesiones personales, incluyendo lo siguiente:**

1. Siempre coloque este humidificador sobre una superficie firme, plana y nivelada. Es posible que este humidificador no funcione debidamente sobre una superficie desnivelada.
2. Coloque este humidificador en un lugar fuera del alcance de los niños.
3. No coloque el humidificador cerca de ninguna fuente térmica como estufas, radiadores y calentadores.
4. No use el humidificador al aire libre.
5. Antes de usar el humidificador, verifique que el cordón eléctrico no tenga señales de avería. Si considera que el cordón está estropeado, **NO LO USE** y devuelva el humidificador al fabricante conforme al acuerdo de garantía para su reparación.
6. Este artefacto tiene un enchufe polarizado (una punta es más ancha que la otra). Para reducir el riesgo de choque, este enchufe ha sido diseñado para que encaje de una forma solamente en un tomacorriente polarizado. Si el enchufe no encaja completamente en el tomacorriente, invírtalo. Si

- aún no encaja, comuníquese con un electricista competente. **NO** trate de ir en contra de esta característica de seguridad.
7. Para desconectar el humidificador, primero coloque los controles en la posición apagada (OFF), luego sujete el enchufe y sáquelo del tomacorriente. Nunca tire del cordón.
8. Una conexión floja entre la toma de corriente alterna (tomacorriente o receptáculo) y el enchufe puede hacer que el enchufe se recaliente y se deforme. Comuníquese con un electricista competente para cambiar un tomacorriente flojo o gastado.
9. Se debe desenchufar y vaciar el humidificador siempre que no esté funcionando o durante su reparación o limpieza.
10. Nunca incline ni trate de mover el humidificador mientras esté funcionando o esté lleno de agua. **DESENCHÚFELO** antes de moverlo.
11. El humidificador se debe limpiar con regularidad. Consulte las instrucciones de LIMPIEZA provistas. Nunca limpie el humidificador de ninguna otra manera que no sea conforme con las instrucciones de este manual.
12. Nunca oriente el vapor directamente hacia personas, paredes o muebles.
13. Si usa el humidificador en una habitación cerrada o en una habitación pequeña, debe comprobar periódicamente que haya la adecuada aireación ya que un nivel de humedad demasiado elevado provocará manchas de condensación en las paredes.
14. Apague el humidificador si se forma condensación en el interior de las ventanas. Para una lectura adecuada de humedad, utilice un monitor de humedad como el HHM10 de Honeywell disponible en las tiendas especializadas o en [www.honeywellcomfort.com](http://www.honeywellcomfort.com).

In US

For Responsible recycling, please visit:

**1-800-RECYCLING.com**<sup>®</sup>  
[www.1800recycling.com](http://www.1800recycling.com)

© 2015 Kaz USA, Inc. All Rights Reserved

Manufactured by Kaz USA, Inc.  
250 Turnpike Rd.  
Southborough, MA 01772

[www.honeywellcomfort.com](http://www.honeywellcomfort.com)  
[consumerrelations@kaz.com](mailto:consumerrelations@kaz.com)

Honeywell es una marca registrada de Honeywell International Inc., utilizada bajo licencia por Helen of Troy Limited.

Honeywell International Inc. no hace ninguna declaración o garantía con respecto a este producto.

Download from [Www.Somanuals.com](http://Www.Somanuals.com). All Manuals Search And Download.



## INSTALACIÓN DEL HUMIDIFICADOR

Partes del humidificador:

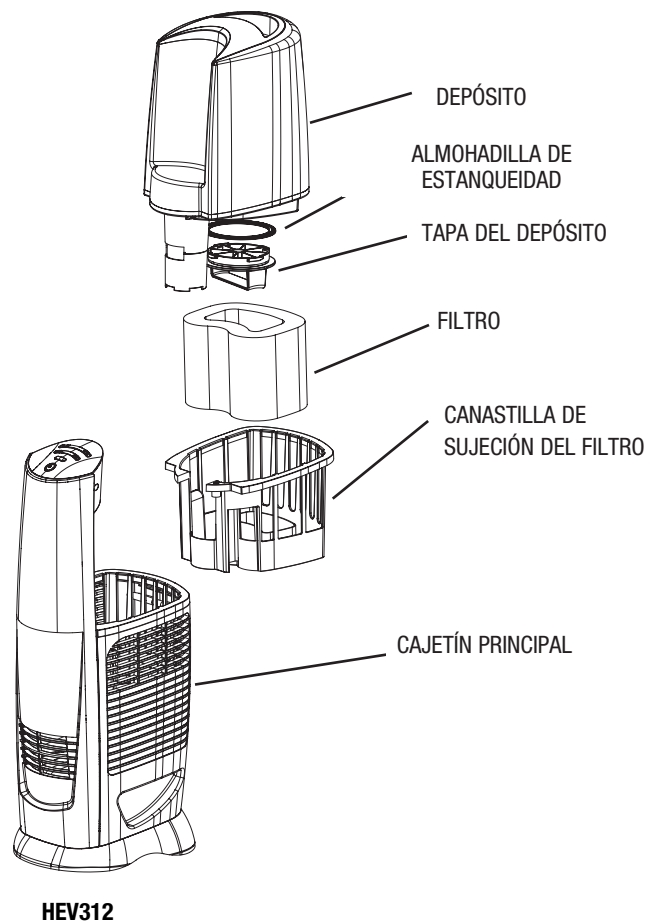

## INSTALACIÓN DEL HUMIDIFICADOR (CONTINUACIÓN)

### Colocación

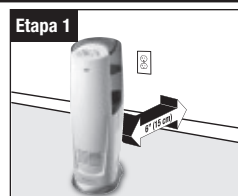

Coloque el humidificador sobre una superficie firme, plana y nivelada, a al menos 15 cm. (6 pulgadas) de las paredes, para obtener una circulación de aire adecuada (Fig. 1). Coloque el humidificador sobre una superficie resistente al agua, pues el agua puede dañar los muebles y ciertos tipos de piso.

Kaz USA, Inc. no se hace responsable de los daños originados por derrames de agua.

### Para remojar el filtro



Retire el depósito del agua y póngalo a un lado con cuidado.



Retire el filtro de su soporte. Remójelo en agua fría.

**NO estruje el filtro.**

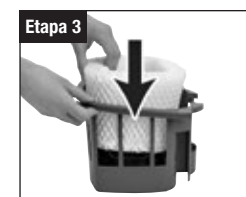

Vuelva a ubicar el filtro mojado en su soporte y colóquelo en el aparato.

### Para llenar el depósito



Voltee el depósito. Retire la tapa del depósito girándola en dirección contraria a las agujas del reloj (↺).



Llene el depósito con agua fría del grifo. Vuelva a colocar la tapa del depósito y apriétela girándola en la dirección de las agujas del reloj (↻).

Vuelva a colocar el depósito en el humidificador.



Una vez colocado el depósito lleno en el humidificador, no mueva el humidificador para evitar derrames y fugas.

### Puesta en marcha



Apague el interruptor de marcha / parada (posición OFF) del humidificador y enchúfelo lleno de agua en una toma de corriente polarizada de 120 V. **NO FUERCE EL ENCHUFE POLARIZADO PARA METERLO EN LA TOMA DE CORRIENTE.** El enchufe sólo entra de una sola manera en la toma.

**ATENCIÓN: NO ENCHUFE EL HUMIDIFICADOR CON LAS MANOS MOJADAS, PUEDE RECIBIR UN CHOQUE ELÉCTRICO.**

## FUNCIONAMIENTO DEL HUMIDIFICADOR

### Control de Velocidad del Ventilador/Salida



Pulse el interruptor de alimentación para prender el humidificador a velocidad elevada.



Pulse el botón (🌀) o el botón (🌀) para aumentar o disminuir la velocidad deseada.

### Ajuste de Humedad



Mín: aproximadamente 35%

Máx: aproximadamente 55%

Pulse el botón (💧💧💧) o el botón (💧) para aumentar o disminuir el nivel de humedad deseado.

El humidificador funcionará hasta alcanzar el nivel de humedad seleccionado o hasta que lo apague. Una vez alcanzado el nivel de humedad seleccionado, el ventilador se detendrá, aunque la luz LED permanecerá prendida. El ventilador volverá a ponerse en marcha cada vez que el nivel de humedad de la habitación sea más bajo que el seleccionado.

**NOTA :** para volver al modo continuo, apague el humidificador y vuelva a prenderlo.

**NOTA:** le recomendamos se ubique en la cocina o en el cuarto de baño, sobre una superficie resistente al agua, a la hora de efectuar el mantenimiento del humidificador. Antes de mover el humidificador, retire el depósito de agua.

## PARA CAMBIAR EL FILTRO

El filtro debe cambiarse entre cada 1 y 3 meses, dependiendo de la calidad del agua. No olvide que la calidad de su agua influirá en la sedimentación de minerales, que pueden obstruir e incluso decolorar el filtro, influyendo en la duración de éste y en la de su humidificador.

Se recomienda cambiar el filtro en la cocina o en el cuarto de baño porque puede que aún esté mojado, si ha usado el humidificador últimamente.

Para cambiar el filtro:



Use los filtros de recambio FILTER A o HAC-504AW.



Apague y desenchufe el humidificador.



Retire el depósito de agua y póngalo a un lado con cuidado.



Retire el soporte de filtro y bote el filtro usado.



Remoje el filtro nuevo con agua fría. No lo estruje.

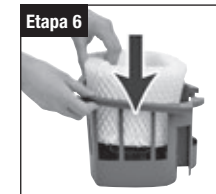

Coloque el filtro nuevo en su soporte y métalo en el aparato.



Vuelva a colocar el depósito.



## LIMPIEZA

**NOTA:** Se recomienda realizar todo el mantenimiento en la cocina o el baño sobre una superficie resistente al agua. Retire el tanque de agua de la unidad antes de moverla.

La limpieza de su humidificador debe realizarse en 2 etapas : QUITAR LAS INCRUSTACIONES y DESINFECCIÓN. Asegúrese de realizar las operaciones en el orden indicado para evitar una interacción peligrosa de los productos químicos.

**NOTA :** quite el filtro antes de limpiar su aparato, de lo contrario destruirá el filtro.

### Quitar las incrustaciones



Apague y desenchufe el humidificador.



Retire el depósito de agua y póngalo a un lado con cuidado.



Retire el soporte de filtro.

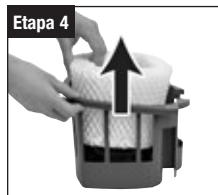

Retire el filtro. Si lo deja en el soporte, podría dañarlo irremediablemente.



Coloque el soporte en un fregadero o en un baño y llene el fondo del soporte con vinagre no diluido.

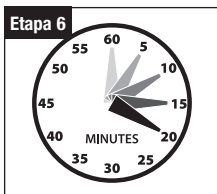

Deje actuar la solución durante 20 minutos.



Con el vinagre del soporte y un paño suave o un cepillo blando, limpie todas las superficies del mismo.



Enjuague a fondo el soporte con agua para quitar las incrustaciones y la solución limpiadora.

## LIMPIEZA (CONTINUACIÓN)

### DESINFECCIÓN



Retire el depósito de agua y póngalo a un lado con cuidado.



Retire el soporte de filtro.



Retire el filtro y póngalo a un lado. Si lo deja en el soporte, podría dañarlo irremediablemente.

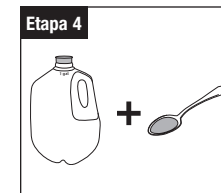

Llene el depósito con 1 cucharadita de lejía y 4 litros de agua.



Vierta un poco de solución en el soporte de filtro.

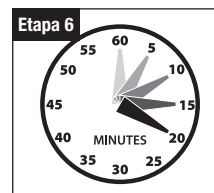

Deje actuar la solución durante 20 minutos.



Enjuague con agua hasta que el olor a lejía desaparezca.

**NOTES:** El uso de otros productos de tratamiento del agua o productos químicos puede dañar el humidificador, disminuyendo su eficacia.

### GUIADO AL FINAL DE LA TEMPORADA Y ALMACENAMIENTO

- Al final de la temporada de uso, o cuando no vaya a usar el humidificador durante más de una semana, limpie el aparato siguiendo las instrucciones de la sección *LIMPIEZA*.
- Al final de una temporada de uso, retire y bote el filtro. No debe dejar un filtro usado en el humidificador cuando vaya a guardar el aparato.
- Asegúrese que todos los componentes del humidificador están secos antes de guardarlo. Vacíe completamente la base y el depósito antes de guardar el aparato.
- Coloque el humidificador en su caja original y guárdelo en un lugar fresco y seco.
- Antes de volver a usar el humidificador, recuerde que debe limpiarlo e instalar un filtro nuevo.

### ASISTENCIA AL CLIENTE

#### Envíe sus preguntas o comentarios a:

Kaz USA, Inc.  
Consumer Relations Dept.  
250 Turnpike Road  
Southborough, MA 01772 USA

#### Por favor especifique el número del modelo.

Llámenos al número de teléfono de llamada gratis de larga distancia: 1-800-477-0457  
e-mail: [consumerrelations@kaz.com](mailto:consumerrelations@kaz.com)

Para comprar filtros de recambio, n° de pieza **HAC-504AW** o **FILTER A**.

## CARACTERÍSTICAS ELÉCTRICAS NOMINALES

Este modelo HEV312 tiene una capacidad nominal de 120V~, 60 Hz.

**NOTA: EN CASO DE PROBLEMA, CONTACTO SERVICIO A LA CLIENTELA PRIMERO O CONSULTE LA GARANTÍA. NO DEVUELVA EL HUMIDIFICADOR AL COMERCIO DONDE LO COMPRÓ. NO INTENTE ABRIR LA CARCASA DEL MOTOR USTED MISMO. SI LO HACE PUEDE ANULAR LA GARANTÍA Y PUEDE DAÑAR EL APARATO O PROVOCAR LESIONES PERSONALES.**

## PROBLEMAS

- Q: Puedo oír el ventilador, pero no veo bruma alguna. ¿Mi humidificador funciona correctamente?**
- A:** El aire seco pasa por el sistema y un ventilador silencioso dispersa aire invisible y equilibrado en humedad. El aparato no produce bruma. Cuando el humidificador funciona normalmente, simplemente notará que sale aire fresco del mismo. Observe el nivel de agua del depósito. Si desciende durante un periodo de 24 horas, el humidificador funciona normalmente.
- Q: El humidificador lleva varias horas funcionando. Oigo el ventilador pero no veo que baje el volumen de agua del depósito.**
- A:** En primer lugar, compruebe que el filtro está mojado. Si le parece seco, retírelo de la canastilla de sujeción del filtro y enjuáguelo delicadamente bajo el grifo de agua fría. Vuelva a colocar el filtro mojado en la canastilla de sujeción del filtro. También puede medir el nivel de humedad ambiente. Si sobrepasa el 60 %, es normal que el humidificador no produzca mucha humedad, el aire ambiente está de por sí saturado.
- Q: El filtro se ha descolorido, parece oxidado. ¿Debo cambiarlo?**
- A:** Probablemente no. El filtro tiene un tratamiento antimicrobiano ProTec<sup>MC</sup>, el cambio de color indica únicamente un depósito mineral. Remójelo en un lavabo lleno de agua fría para que dichos depósitos desaparezcan. Quizás siga descolorido, pero eso no afecta al buen funcionamiento del humidificador.
- Q: My humidifier doesn't appear to be as clean as when I first purchased and/or I'm smelling an unpleasant odor. What should I do?**
- A:** Si ha estado usando su humidificador asiduamente más de 30 días, siga las instrucciones de limpieza.

## GARANTÍA LIMITADA DE 3 AÑOS

**Por favor, lea todas las instrucciones antes de usar este producto.**

- A.** La presente garantía limitada cubre la reparación o sustitución de todo producto con un defecto de fábrica o de mano de obra por un período de 3 años. Esta garantía excluye los daños ocasionados por el uso comercial, abusivo o desrazonable y los daños adicionales. Tampoco se aplica al filtro ni al cartucho filtrante Protec. Los fallos resultantes del desgaste normal no se consideran defectos de fábrica en virtud de la presente garantía.
- KAZ USA, INC. QUEDA EXENTA DE TODA RESPONSABILIDAD POR LOS DAÑOS FORTUITOS O INDIRECTOS DE CUALQUIER CLASE. CUALQUIER GARANTÍA IMPLÍCITA DE CALIDAD COMERCIAL O DE CONVENIENCIA RELACIONADA CON ESTE PRODUCTO, TENDRÁ LA MISMA VIGENCIA QUE LA PRESENTE GARANTÍA.**
- En ciertos lugares, no se permite la exclusión o limitación de daños fortuitos o indirectos, ni los límites de duración aplicables a una garantía implícita. Por consiguiente, es posible que estas limitaciones o exclusiones no se apliquen en su caso. Esta garantía le otorga derechos legales específicos y usted puede que tenga otros, que varían de un lugar a otro. La presente garantía sólo es válida para el comprador original del producto a partir de la fecha de compra.
- B.** A su juicio, Kaz USA, Inc. reparará o reemplazará este producto si se considera que sus materiales o su mano de obra son defectuosos dentro del período de garantía.

- C.** Esta garantía no cubre daños ocasionados por tentativas no autorizadas de reparar el producto o del uso del mismo en contravención de las indicaciones que aparecen en el manual de instrucciones.
- D.** Devuelva el producto defectuoso, con flete pagado y prueba de compra, junto con cheque o giro postal por \$10.00 US/\$15.50 CAN para cubrir gastos de administración, empaque de regreso y envío. Por favor incluya su nombre, dirección y un número de teléfono para comunicarse durante el día.
- Usted deberá pagar los costos de envío por anticipado.** Pida confirmación del seguimiento o de la entrega.
- Envíe a:

### En los Estados Unidos:

Helen of Troy  
Attn: Returns Department  
1 Helen of Troy Plaza  
El Paso, TX 79912  
USA

### En Canada:

Kaz Canada, Inc.  
Attn: Returns Department  
510 Bronte Street South  
Milton, ON L9T 2X6  
Canada

En EE.UU.

Para reciclaje responsable, por favor visite:

**1•800•RECYCLING.com**<sup>®</sup>

**www.1800recycling.com**

© 2015 Kaz USA, Inc. Todos los Derechos Reservados

Fabricado por Kaz USA, Inc.

250 Turnpike Rd.

Southborough, MA 01772

[www.honeywellcomfort.com](http://www.honeywellcomfort.com)

[consumerrelations@kaz.com](mailto:consumerrelations@kaz.com)

03FEB15

PN:31IMH3XX190

Download from [Www.Somanuals.com](http://Www.Somanuals.com). All Manuals Search And Download.



CREATIVE DEPARTMENT  
ARTWORK SPECIFICATIONS

**Brand:** Honeywell  
**Category:** Humidifier  
**Model:** **HEV312**  
**Artwork Part #:** 311MH3XX190  
**Die Line Part #:** N/A  
**Oracle Desc:** OM, HEV312, ENG/SPAN, 2015  
**Subject:** Owner's Manual  
**Region:** USA  
**Flat Size:** MM: W279.4 x H203.2  
IN: W11 x H8  
**Folded Size:** MM: W139.7 x H203.2  
IN: W5.5 x H8  
**Scale:** 1/1  
**Material:** 50# gloss or matte text (inside pages)  
Minimum 80# gloss or matte text (cover)  
**Page Count:** 20  
**Revision:** 5  
**Date:** **03FEB15**  
**Release Date:**  
**Re-release Date:**

**Colors:**

Dielines: (Do not print)				Spot Colors	
Cyan	Magenta	Yellow	Black	PMS	PMS
0%	0%	0%	100%	XXXX	XXXX

	Coating: Overall Gloss		Varnish: Spot UV
--	---------------------------	--	---------------------

**Special Instructions:**

**Quality Requirement of Artwork and Quality Clarification Process of Artwork Printing: Meet Eng-QS-06&02**

Kaz USA, Inc.  
Creative Services, 250 Turnpike Road  
Southborough, MA 01772, USA  
+1 508 490 7000

## Free Manuals Download Website

<http://myh66.com>

<http://usermanuals.us>

<http://www.somanuals.com>

<http://www.4manuals.cc>

<http://www.manual-lib.com>

<http://www.404manual.com>

<http://www.luxmanual.com>

<http://aubethermostatmanual.com>

Golf course search by state

<http://golfingnear.com>

Email search by domain

<http://emailbydomain.com>

Auto manuals search

<http://auto.somanuals.com>

TV manuals search

<http://tv.somanuals.com>