

NVR FUSION IV

Sistema de Grabación y Trasmisión Digital de Vídeo

Manual del usuario

Advertencias y dispositivos de seguridad

Declaración de cumplimiento de FCC

INFORMACIÓN PARA EL USUARIO: ESTE EQUIPO HA SIDO PROBADO Y SE ENCONTRÓ QUE CUMPLE CON LOS LÍMITES DE UN DISPOSITIVO DIGITAL CLASE A, CONFORME A LA PARTE 15 DE LOS REGLAMENTOS FCC. ESTOS LÍMITES ESTÁN DISEÑADOS PARA BRINDAR PROTECCIÓN RAZONABLE DE INTERFERENCIA DAÑINA CUANDO EL EQUIPO SE OPERA EN UN AMBIENTE COMERCIAL. ESTE EQUIPO GENERA, USA Y PUEDE IRRADIAR ENERGÍA DE FRECUENCIA RADIAL Y DE NO INSTALARSE Y USARSE DE ACUERDO CON EL INSTRUCTIVO, PUEDE CAUSAR INTERFERENCIA DAÑINA EN LAS COMUNICACIONES DE RADIO. EL USO RESIDENCIAL DE ESTE EQUIPO CAUSA INTERFERENCIA DAÑINA EN CUYO CASO SE REQUIERE QUE EL USUARIO CORRIJA LA INTERFERENCIA BAJO SU PROPIO COSTO.

PRECAUCIÓN: CAMBIOS O MODIFICACIONES QUE NO SE HAN APROBADO EXPRESAMENTE POR LA PARTE RESPONSABLE DEL CUMPLIMIENTO PODRÍAN ANULAR LA AUTORIDAD DEL USUARIO PARA OPERAR EL EQUIPO.

ESTA CLASE DE APARATO DIGITAL CUMPLE CON LA NORMA ICES-003 CANADIENSE.

CET APPAREIL NUMÉRIQUE DE LA CLASSE A EST CONFORME À LA NORME NMB-003 DU CANADA.

LA OPERACIÓN DE ESTE DISPOSITIVO ESTÁ SUJETA A LAS SIGUIENTES CONDICIONES:

ESTE DISPOSITIVO QUIZÁ NO CAUSE INTERFERENCIA DAÑINA.

ESTE DISPOSITIVO DEBE ACEPTAR LA INTERFERENCIA RECIBIDA, INCLUSO AQUELLA QUE PUEDE OCASIONAR UN FUNCIONAMIENTO INDESEABLE.

LOS CABLES USADOS CON ESTE DISPOSITIVO DEBEN PROTEGERSE DEBIDAMENTE PARA CUMPLIR CON LOS REQUISITOS DE FCC.

CUALQUIER CAMBIO O MODIFICACIÓN QUE NO SE HA APROBADO EXPRESAMENTE EN ESTE MANUAL PODRÍA ANULAR SU AUTORIDAD PARA OPERAR ESTE EQUIPO.

LOS USUARIOS DEL PRODUCTO SON RESPONSABLES DE REVISAR Y CUMPLIR LAS LEYES Y ESTATUTOS FEDERALES, ESTATALES Y LOCALES QUE CONCERNEN AL MONITOREO Y GRABACIÓN DE VIDEO Y SEÑALES DE AUDIO. HONEYWELL VIDEO SYSTEMS NO SERÁ RESPONSABLE DEL USO DE ESTE PRODUCTO EN LA VIOLACIÓN DE LAS LEYES Y ESTATUTOS LOCALES.

Estándares Nacionales de Desviación de Energía

AUSTRALIA / NUEVA ZELANDA

LOS COMPONENTES CUMPLEN CON LAS PORCIONES RELEVANTES DE IEC 60950 O EL ESTÁNDAR DE COMPONENTES APLICABLE O EL ESTÁNDAR RELEVANTE DE AUSTRALIA / NUEVA ZELANDA.

LOS SISTEMAS DE DISTRIBUCIÓN DE ENERGÍA CA CLASIFICADOS COMO TT O TI NO ESTÁN PERMITIDOS PAR SU USO EN UN SISTEMA TN.

Corriente del equipo clasificada (A)	Área nominal seccional cruzada (mm ²)
---	--

0.2	<=	3 0.5*
3	<=	7.5 0.75
7.5	<=	10 (0.75) 1.00
10	<=	16 (1,0) 1.5
16	<=	25 2.5
25	<=	32 4
32	<=	40 6
40	<=	63 10
63	<=	80 16
80	<=	100 25
100	<=	125 35
125	<=	160 50
160	<=	190 70
190	<=	230 95

DINAMARCA

CIERTOS TIPOS DE APARATOS DE CLASE I PUEDEN PROPORCIONARSE CON UNA CLAVIJA SIN ESTABLECER LA CONTINUIDAD DE LA CONEXIÓN A TIERRA CUANDO SE INSERTA A LOS ENCHUFES DANESSES.

"VIGTIGT !

LEDEREN MED GRØN/GUL ISOLATION MÅ KUN

TILSLUTTES EN KLEMME MÆRKET

(IEC 417, NO. 5019) ELLER (IEC 417, NO. 5017)

FOR TILSLUTNING AF DE ØVRIGE LEDERE, SE MEDFØLGENDE INSTALLATIONSVEJLEDNING

SE PROPORCIONARÁ UN CABLE CON UNA CLAVIJA DE UN EQUIPO MONOFÁSICO QUE TENGA UNA CORRIENTE A QUE NO EXCEDA 13 A SEGÚN LAS REGULACIONES ESTABLECIDAS PARA CORRIENTE PESADA, EN LA SECCIÓN 107-2-D1. SE REQUIERE EQUIPO DE CLASE I QUE VIENE CON LOS ENCHUFES PARA CONEXIÓN A TIERRA O QUE ESTÉN DISEÑADOS PARA SU USO EN LUGARES EN DONDE LA PROTECCIÓN DEL CONTACTO DE LA CORRIENTE DIRECTA SE REQUIERAN SEGÚN LOS REGLAMENTOS DE CABLEADO. DICHO EQUIPO SE PROPORCIONARÁ CON UNA CLAVIJA QUE ESTÉ EN CONFORMIDAD CON LA HOJA DE ESTÁNDARES DK 2-1A O DK 2-5A. SI EL EQUIPO MONOFÁSICO O POLIFÁSICO TIENE UNA CORRIENTE CLASIFICADA QUE EXCEDA 13 A , ÉSTE VIENE CON UN CABLE Y CLAVIJA, MISMA QUE DEBE ESTAR EN CONFORMIDAD CON LA CORRIENTE PESADA.

ALEMANIA

(GESETZ UBER TECHNISCHE ARBEITSMITTEL (GARATESICHERHEITSGESETZ) [LEY DE EQUIPO DE TRABAJO TÉCNICO {LEY DE SEGURIDAD DEL EQUIPO}], DEL 23 DE OCTUBRE DE OF 1992, ARTÍCULO 3, 3ER. PÁRRAFO, 2NDO. ENUNCIADO, EN CONJUNTO CON "ALLGEMEINE VERWALTUNGSVORSCHRIFT ZUR URCHFUHRUNG DES ZWEITEN ABSCHRITTS DES GERATESICHERHEITSGESETZES" [REGULACIÓN ADMINISTRATIVA GENERAL DE EJECUCIÓN DE LA SEGUNDA SECCIÓN DE LA LEY DE SEGURIDAD DEL EQUIPO], DEL 10 DE ENERO DE 1996, ARTÍCULO 2, EL PÁRRAFO, INCISO2).

COREA

LAS CLAVIJAS PARA LA CONEXIÓN DEL APARATO AL ABASTECIMIENTO DE LA CORRIENTE ELÉCTRICA CUMPLE CON EL REQUISITO COREANO (KSC 8305).

EMC - THE APPARATUS SHALL COMPLIES WITH THE RELEVANT CISPR STANDARDS.

SWITZERLAND

LOS CABLES PARA EL EQUIPO QUE TENGA CORRIENTE QUE NO EXCEDA 10 A, DEBERÁN PROPORCIONARSE CON UNA CLAVIJA.

CUMPLIMIENTO CON SEV 1011 O IEC 60884-1 Y CON UNA DE LAS SIGUIENTES HOJAS DE DIMENSIÓN:

SEV 6532-2.1991, PLUG TYPE 15, 3P+N+PE 250/400 V,10 A

SEV 6533-2.1991, PLUG TYPE 11, L+N 250 V,10 A

SEV 6534-2.1991, PLUG TYPE 12, L+N+PE 250 V,10 A

EN GENERAL, EN 60309 APLICA PARA LAS CLAVIJAS QUE EXCEDEN 10 A. SIN EMBARGO, SE ESTÁ INTRODUCIENDO UN SISTEMA DE CLAVIJA Y ENCHUFE EN SUIZA, CUYAS CLAVIJAS ESTÁN EN CONFORMIDAD CON LAS SIGUIENTES HOJAS DE DIMENSIONES, PUBLICADAS EN FEBRERO DE 1998:

SEV 5932-2.1998, TIPO DE CLAVIJA 25, 3P+N+PE 230/400 V,16 A

SEV 5933-2.1998, TIPO DE CLAVIJA 21, L+N 250 V,16 A

SEV 5934-2.1998, TIPO DE CLAVIJA 23, L+N+PE 250 V,16 A

REINO UNIDO

LA CLASIFICACIÓN ACTUAL DEL CIRCUITO DEBERÁ CONSIDERARSE COMO 13 A, NO 16 A.

LA CLASIFICACIÓN DEL CIRCUITO EN PRUEBA SE TOMÓ COMO 20 A.

EL APARATO QUE SE AJUSTA CON UN CABLE FLEXIBLE Y ESTÁ DISEÑADO PARA CONECTARSE A EL ENCHUFE DE LA CORRIENTE ELÉCTRICA EN CONFORMIDAD CON BS 1363 POR MEDIO DE UN CABLE FLEXIBLE Y SU CLAVIJA DEBERÁN AJUSTARSE CON "UNA CLAVIJA ESTÁNDAR" EN CUMPLIMIENTO CON EL INSTRUMENTO ESTATUTORIO 1786: 1994 – REGULACIONES (DE SEGURIDAD) PARA CLAVIJAS Y ENCHUFES DE 1994, A MENOS QUE ESTÉN EXCENTAS POR AQUELLAS REGULACIONES. NOTA: UNA "CLAVIJA ESTÁNDAR" SE DEFINE EN SI 1786: 1994 Y ESENCIALMENTE SIGNIFICA UNA CLAVIJA APROBADA EN CONFORMIDAD CON BS 1363 O UNA CONVERSIÓN DE CLAVIJA APROBADA.

Aviso UL

Underwriters Laboratories Inc. no ha evaluado el desempeño o confiabilidad de los aspectos de seguridad o señalamiento de este producto.. UL solamente ha evaluado los riesgos de incendio, corto circuito y accidentes como se describe en la Certificación de UL para los Estándares de Seguridad UL 60950-1. La Certificación UL Certification no ampara el desempeño o confiabilidad de los aspectos de seguridad o señalamiento de este producto.

UL NO HACE REPRESENTACIÓN ALGUNA, NI EMITE GARANTÍAS O CERTIFICACIÓN DE NINGÚN TIPO EN RELACIÓN CON EL DESEMPEÑO O CONFIABILIDAD DE CUALQUIER FUNCIÓN EN CUANTO AL DESEMPEÑO O CONFIABILIDAD DE CUALQUIERA DE LAS FUNCIONES RELACIONADAS CON LA SEGURIDAD O SEÑALIZACIÓN DE ESTE PRODUCTO.

Aviso CE

Este producto está en conformidad con las siguientes directivas europeas:

DIRECTIVA DE COMPATIBILIDAD ELECTROMAGNÉTICA, 89/336/EEC
(conforme a lo enmendado en 92/31/EEC y por el Artículo 5 de 93/68/EEC)

De acuerdo a las disposiciones en:

EN 55022:1994	EN 55024:1998	EN 61000-4-4:1995
EN 61000-3-2:1995	CISPR 24:1997	EN 61000-4-5:1995
EN 61000-3-3:1995	EN 61000-4-2:1995	EN 61000-4-6:1995
CISPR 22:1997	EN 61000-4-3:2002	EN 61000-4-11:1994

DIRECTIVA DE BAJO VOLTAJE, 73/23/EEC
(conforme a lo enmendado en el Artículo 13 de 93/68/EEC)

De acuerdo a las disposiciones en:

EN 60950-1: 2001

Aviso EN 50130-4:1996

Sistemas de Alimentación Ininterrumpida de energía (UPS, por sus siglas en inglés)

Las longitudes máximas del cableado conectado con las entradas del sensor y las salidas del control es son de 30 metros.

Aviso EN 55022 CLASE A

ADVERTENCIA

Éste es un producto de clase A. En un ambiente doméstico este producto puede causar interferencia radial en cuyo caso se requiere que el usuario tome las medidas apropiadas.

ADVERTENCIA

PARA REDUCIR EL RIESGO DE DESCARGAS ELÉCTRICAS, NO EXPONGA ESTE APARATO A LA LLUVIA O A LA HUMEDAD.

EN EL INTERIOR DEL SISTEMA HAY PELIGROSA ALTA TENSIÓN.

NO ABRA LA CAJA DEL SISTEMA.

EL EQUIPO DEBE SER REPARADO ÚNICAMENTE POR PERSONAL CALIFICADO.

PRECAUCIÓN

	PRECAUCIÓN RIESGO DE DESCARGA ELÉCTRICA. NO ABRIR	
<p>PRECAUCIÓN: PARA REDUCIR EL RIESGO DE DESCARGA ELÉCTRICA NO quite la cubierta (o la parte posterior)] DENTRO NO HAY ELEMENTOS QUE PUEDA REPARAR EL USUARIO. eN CASO DE AVERÍA ENVÍE EL EQUIPO A UN SERVICIO TÉCNICO CUALIFICADO</p>		

Contenido

1	Advertencias y dispositivos de seguridad	3
2	Contenido	9
3	Controles y conexiones.....	11
	Controles y LEDs del panel frontal	11
	Conectores del panel posterior	12
4	Opciones de configuración	13
	Cámara	13
	Configurar Cámara Nueva	13
	Configuración de Video de Red	14
	Conexión a un dispositivo IP	14
	Conexión manual.....	14
	Conexión con Buscador de Cámara	15
	Asignar un dispositivo IP a un canal	15
	Asignación de canales de audio a un dispositivo IP	16
	Configuración de la Cámara.....	17
	Acceder al Menú de Configuración del Dispositivo.....	17
	Detección de Movimiento	18
	Grabación a Intervalos Regulares	18
	Creación de un área de movimiento	18
	Configuración general.....	19
	Avisos Acústicos	19
	Conexó a un monitor pantalla ancha	19
	Conectar un segundo monitor.....	20
	Configuración del calendario de grabación	21
	Día de la semana	22
	Crear una sola programación (Por ejemplo).....	22
	Programación de sensores (entradas de alarma)y salidas de relé (Por ejemplo).....	26
	Configuración de la red.....	30
	Administración de usuarios	31
	Añadir un nuevo usuario	32
	Cambiar la contraseña del administrador	33
	Contraseña predeterminada del administrador.....	33
5	Opciones de búsqueda de Vídeo Grabado	35
	Repaso a las búsquedas.....	35

	Sincronización.....	36
	Búsqueda sencilla.....	36
	Horario de Verano/Invierno.....	36
	Función de Exportar.....	37
	Copiando Vídeo con un solo clic.....	38
	Búsqueda por eventos.....	39
	Desplegar resultados de búsqueda.....	39
	Búsqueda por vista previa.....	40
	Realizar una búsqueda por vista previa.....	40
	Búsqueda de objetos.....	41
	Realizar una búsqueda de objetos.....	41
	Búsqueda visual por estado.....	42
	Realizar una búsqueda visual por estado.....	42
	Búsqueda de Ovimiento.....	43
	Realización de una Búsqueda de movimiento.....	43
	Audio.....	44
6	Pan / Tilt / Zoom.....	45
	Configuración de una cámara PTZ.....	45
	Creación de una posición predeterminada.....	46
	Crear un Tour.....	46
	Uso del control PTZ en pantalla.....	46
7	Copiado de seguridad de datos de video.....	47
	Vista general del copiado de seguridad.....	47
	Nero® Express.....	47
	Vista de la pantalla general.....	48
	Realizar un copiado general.....	48
8	Honeywell Video Analytics.....	49
	Vistazo general.....	49
	Notas importantes.....	49
	Inicio sesión de configuración de Honeywell Video Analytics.....	50
	Añada Fusion Server Login a Honeywell Video Analytics.....	51
	Configuración de la comunicación de Honeywell Video Analytics Communication.....	52
	Módulos de Honeywell Video Analytics.....	53
	Arranque de los módulos de Honeywell Video Analytics.....	53
	Búsqueda de eventos analíticos de Honeywell.....	54

Controles y conexiones

Controles y LEDs del panel frontal

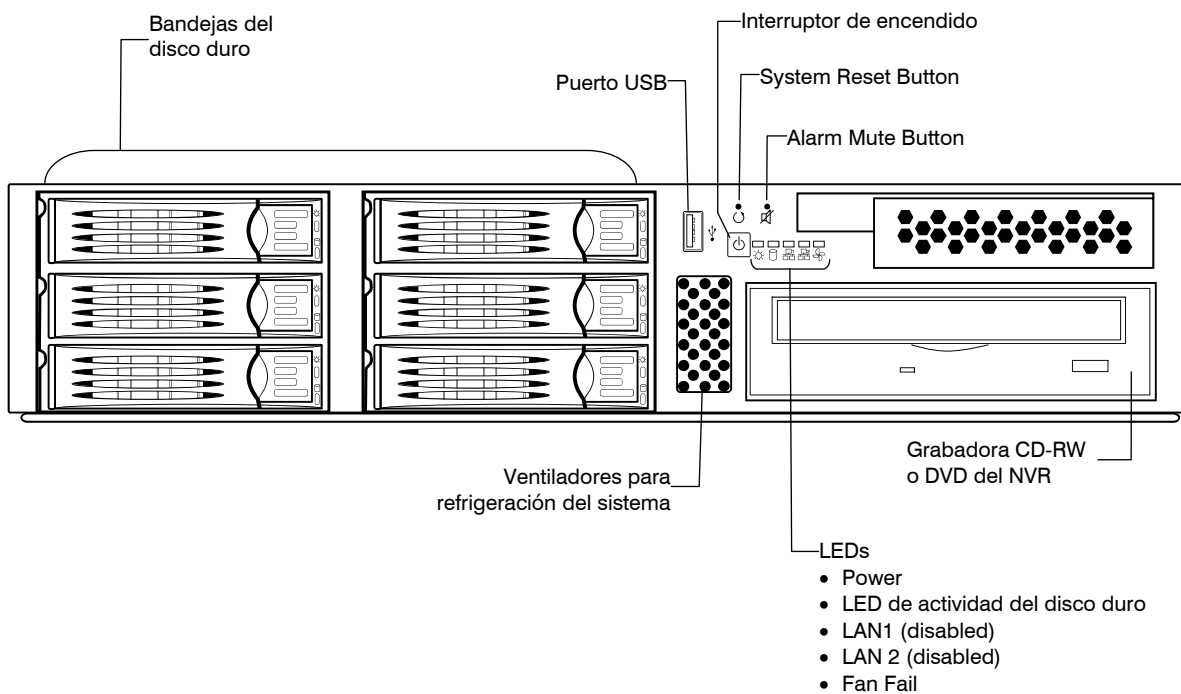

Conectores del panel posterior

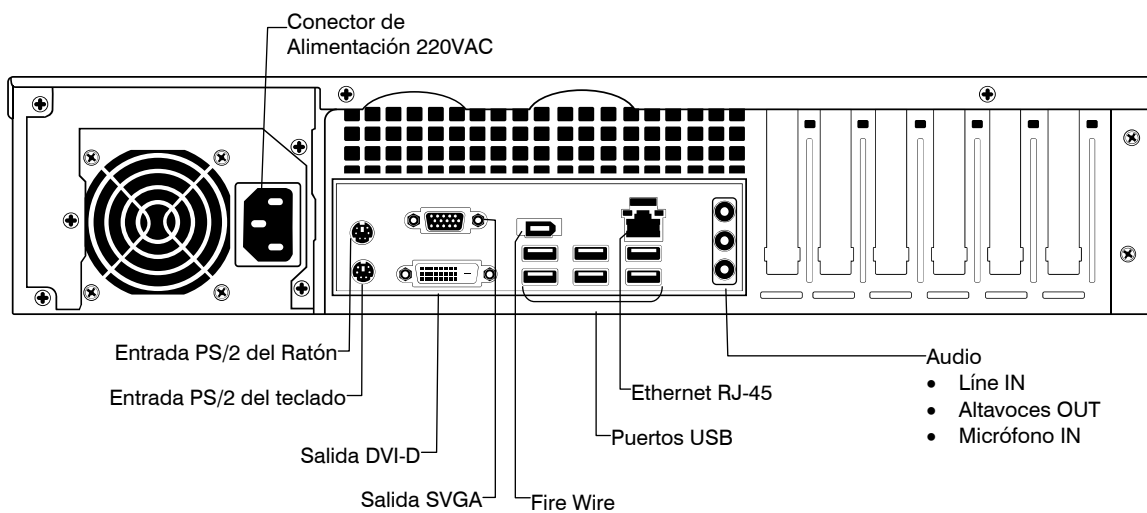

Opciones de configuración

Cámara

Configurar Cámara Nueva

1. Conecte la cámara al panel posterior del NVR.
2. Haga clic en Configuración en la pantalla de Video Directo.
3. Haga clic en Cámara Configuración para abrir la ventana de Configuración de la Cámara.
4. Seleccione el canal que corresponda con la nueva cámara desde la lista de Selección de la Cámara.
5. Ingrese un nombre para la cámara en el cuadro Nombre de Cámara.
6. Haga clic en Aplicar para finalizar.

Configuración de Video de Red

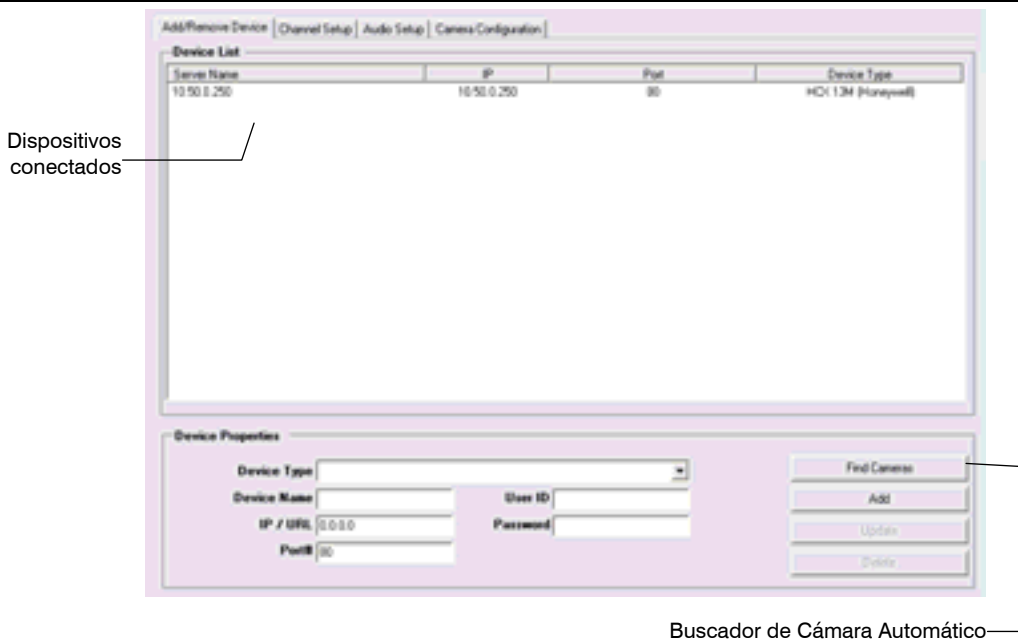

Conexión a un dispositivo IP

Nota Refiérase a la guía de usuarios de la cámara EQUIP Series Network IP para información detallada sobre la configuración de dicha cámara usando la aplicación Honeywell IP Utility.

Conexión manual

1. Desde la pantalla Video directo, haga clic en **Configuración**.
2. Haga clic en la pestaña Video en red.
3. Haga clic en la pestaña Agregar/Eliminar dispositivo.
4. Seleccione su dispositivo de red desde la lista de Device Type (Tipo de dispositivo).
5. Escriba el Nombre del dispositivo.
6. Type the IP/URL address, Port, User ID and Password of the device.
7. Click Add.

Conexión con Buscador de Cámara

1. Desde la pantalla de **Video Directo**, haga clic en **Configuración**.
2. Haga clic en la pestaña Video de Red.
3. Haga clic en la pestaña Agregar/Eliminar dispositivo.
4. Haga clic en Buscar cámaras para buscar automáticamente todas las cámaras Honeywell conectadas.
5. Seleccione la casilla al lado de la cámara deseada.
6. Haga clic en **Obtener Dispositivo**.
7. Escriba el Identificador de Usuario y la Contraseña para el dispositivo.
8. Haga clic en **Actualizar**.

Asignar un dispositivo IP a un canal

1. Desde la pantalla de Video Directo, haga clic en Configuración.
2. Haga clic en la pestaña Video de Red.
3. Haga clic en la pestaña Configuración del Canal.

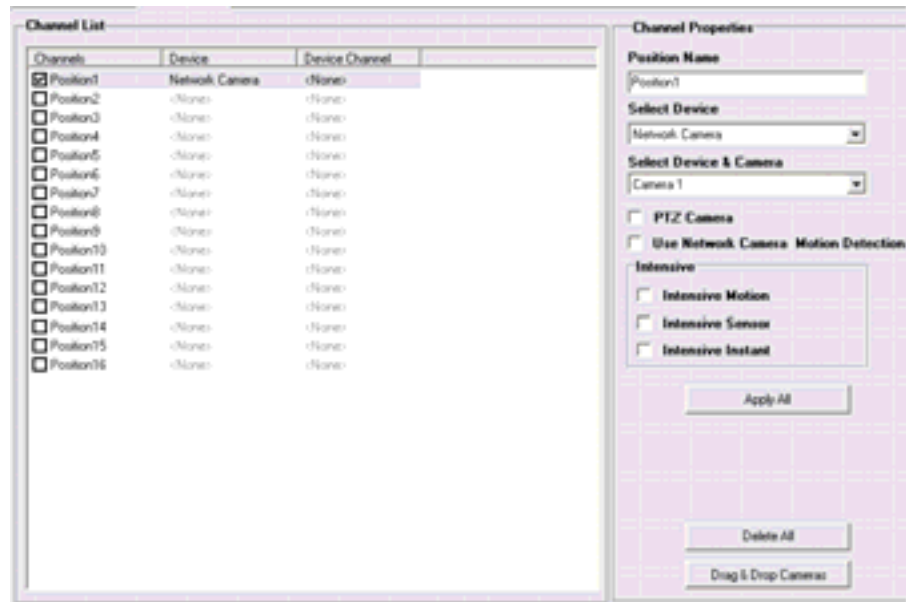

4. Haga clic en un canal disponible en la lista de canales.
5. Escriba el nombre de la posición deseada.
6. Seleccione el dispositivo de red apropiado agregado anteriormente.
7. Si el dispositivo posee capacidades PTZ, marque la casilla Cámara PTZ para habilitarla.
8. Seleccione la casilla Utilizar Detección de Movimiento de Cámara en Red) si esta función es soportada.
9. Seleccione **Movimiento intenso, Sensor intenso, y/o Instante intenso** para aumentar la velocidad de grabación en un evento.

Asignación de canales de audio a un dispositivo IP

1. Desde la pantalla de **Video Directo**, haga clic en **Configuración**.
2. Haga clic en la pestaña Video de Red.
3. Haga clic en la pestaña Configuración de Audio.

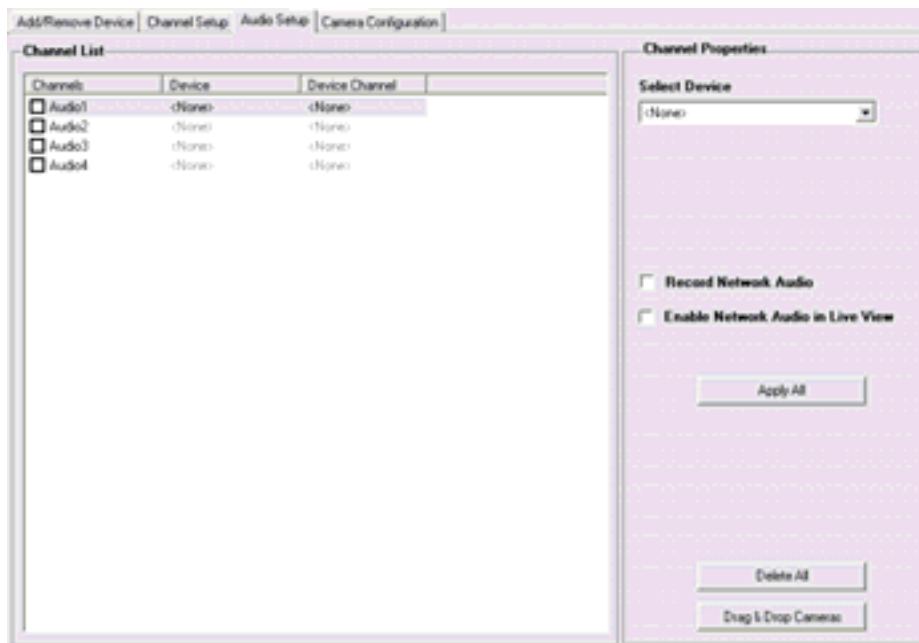

4. Haga clic en el canal de audio disponible en la Lista de Canales.
5. Seleccione un dispositivo IP Agregado Anteriormente.
6. Para grabar el audio de red seleccione la casilla Grabar Audio de Red. El canal de audio estará disponible en la pantalla de búsqueda.
7. Para acceder al canal de audio desde la pantalla de Video Directo, seleccione la casilla Habilitar Video de red en Video Directo.

Configuración de la Cámara

La pestaña Camera Configuration (Configuración de cámara) muestra información acerca de todas las cámaras (analógicas y de red) conectadas al Fusion NVR.

Camera Name	Device	Device Channel	Status	Model	IP	Port	Resolution	Fps
<input checked="" type="checkbox"/> Position 1	10.0.0.103	Camera 1	Connected	HD40P	10.0.0.103	80	704 x 576	1
<input checked="" type="checkbox"/> Position 2	10.0.0.35	Camera 1	Connected	HCS554	10.0.0.35	80	704 x 288	30
<input checked="" type="checkbox"/> Position 3	<None>	<None>	Not Connected					
<input checked="" type="checkbox"/> Position 4	<None>	<None>	Not Connected					
<input checked="" type="checkbox"/> Position 5	<None>	<None>	Not Connected					
<input checked="" type="checkbox"/> Position 6	<None>	<None>	Not Connected					
<input checked="" type="checkbox"/> Position 7	<None>	<None>	Not Connected					
<input checked="" type="checkbox"/> Position 8	<None>	<None>	Not Connected					
<input checked="" type="checkbox"/> Position 9	<None>	<None>	Not Connected					
<input checked="" type="checkbox"/> Position 10	<None>	<None>	Not Connected					
<input checked="" type="checkbox"/> Position 11	<None>	<None>	Not Connected					
<input checked="" type="checkbox"/> Position 12	<None>	<None>	Not Connected					
<input checked="" type="checkbox"/> Position 13	<None>	<None>	Not Connected					
<input checked="" type="checkbox"/> Position 14	<None>	<None>	Not Connected					
<input checked="" type="checkbox"/> Position 15	<None>	<None>	Not Connected					
<input checked="" type="checkbox"/> Position 16	<None>	<None>	Not Connected					

Acceder al Menú de Configuración del Dispositivo

Utilice la interfaz de Fusion para acceder a funciones básicas del menú del dispositivo IP.

1. Desde la pantalla de Video Directo, haga clic en **Configuración**.
2. Haga clic en la pestaña Video de Red.
3. Haga clic en la pestaña **Configuración de cámara**.
4. Resalte la cámara deseada.
5. Haga clic en **Configurar dispositivo IP**.

Detección de Movimiento

Grabación a Intervalos Regulares

Grabación a Intervalos Regulares le permite a los usuarios grabar un único fotograma cada pocos minutos u horas cuando no hay movimiento. Esta opción sólo está disponible cuando se selecciona grabación en Movimiento en el cronograma de grabación.

Para habilitar la Grabación a intervalos regulares:

1. Seleccione la casilla de Grabación a intervalos regulares.
2. Especifique la frecuencia en que se tomara cada fotograma cuando no hay movimiento. El sistema puede configurarse con una frecuencia de hasta una imagen por segundo o inferior,

Creación de un área de movimiento

Consejo Cree hasta 15 áreas de detección del movimiento.

1. Haga clic en la pestaña de Motion (Movimiento) en el Setup (Configuración).
2. Seleccione una cámara de la lista de Camera Selection (Selección de cámara).
3. Seleccione la casilla de Detect Detail Motion Area (Detallar área de detección de movimiento).
4. Haga clic en Clear Motion Area (Borrar área de movimiento).
5. Haga Clic en Advanced Motion Area Setup (Configuración avanzada de área de movimiento).
6. Seleccione uno de los botones de forma de Motion Detection Area (Área de detección de movimiento).
7. Posicione el ratón sobre la imagen de la cámara.

Consejo: Para crear una figura poligonal haga clic con el ratón en cada punto y haga doble clic para cerrar la figura.

8. Haga clic en OK.
9. Mueva las barras de deslizamiento para ajustar la sensibilidad de detección y el filtro de ruido.
10. Defina el tiempo de grabación previo y posterior para un evento de movimiento.

Alarma previa – 0 > 50 Segundos [Número de segundos que el NVR graba antes de que se detecte el movimiento]

Alarma posterior (MOVIMIENTO) – 0 > 50 Segundos [Número de segundos que el NVR graba una vez que se detecta el movimiento]

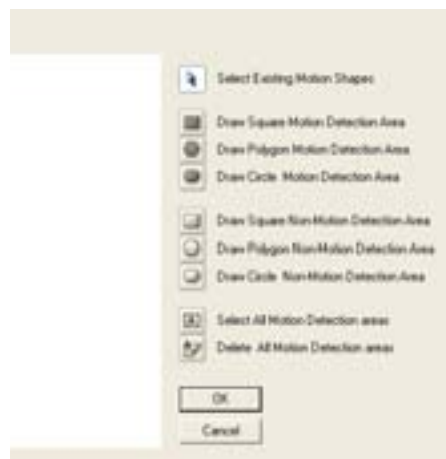

Configuración general

Avisos Acústicos

El NVR puede configurarse para reproducir un archivo de sonido cuando sucede un evento de Movimiento o de Entrada de Alarma (Sensor). Este archivo puede personalizarse de manera que sea único para esta aplicación. El archivo .wav se reproduce por medio de los altavoces que el usuario debe conectar al NVR.



1. Haga clic en el botón de Browse (Navegar) para localizar un archivo .WAV. El archivo seleccionado se desplegará en la casilla de Sounds (Sonidos).
2. Haga clic en el icono de Test (Prueba) para reproducir el archivo de audio.
3. Seleccione Activate on Motion (Activar con movimiento), Activate on Sensor (Alarm) (Activarse en la entrada de alarma (sensor), y o Activate on Sabotage Detection (Activarse con detección de sabotaje) para accionar el archivo de audio.

Conexó a un monitor pantalla ancha

1. Haga clic en Salir en la pantalla de Video Directo y seleccione Salir en modalidad de Windows.
2. Haga clic con el botón derecho en el Escritorio y seleccione Propiedades.
3. Haga clic en la pestaña Configuraciones.
4. Arrastre la barra de Resolución de la Pantalla hasta alcanzar la resolución apropiada para el monitor conectado.

Conesjo Refiérase a la documentación del monitor para configuración apropiada de la resolución.

5. Haga clic en OK para confirmar el cambio.
6. Haga doble clic en el icono de Fusion Server en el Escritorio.
7. Haga clic en Configuración en la pantalla de Video Directo y luego haga clic en la pestaña General.
8. Bajo Configuración del monitor, seleccione la casilla Usar pantalla completa.
9. Haga clic en Aplicar.

Conectar un segundo monitor

1. Haga clic en Salir en la pantalla Live View y seleccione Reiniciar en modo Windows.
2. Haga clic con el botón derecho en el escritorio y seleccione Propiedades.
3. Haga clic en la pestaña Opciones.
4. Haga clic en la pantalla secundaria y haga clic en Extender mi escritorio de Windows en la casilla de verificación de este monitor.

Consejo Remítase a la documentación de la pantalla para determinar las opciones apropiadas de la resolución.

5. Haga clic en Aceptar y confirme el cambio.
6. Haga doble clic en el ícono Servidor de fusión en el Escritorio.
7. Haga clic en Configurar en la pantalla Live View y luego haga clic en la Pantalla general.
8. Bajo Función, seleccione la casilla de verificación Monitor dual.
9. Haga clic en Aplicar.

Configuración del calendario de grabación

Crear una programación personalizada es importante para obtener el máximo de eficiencia del NVR. El Fusion NVR ofrece numerosas opciones para una gran variedad de diferentes necesidades y requerimientos.

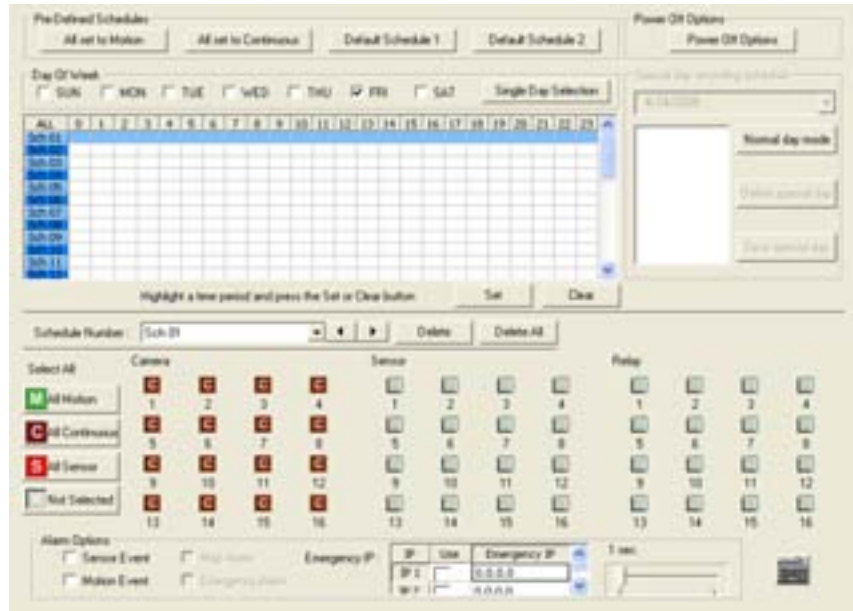

<p>Programación Predefinida 1 Todas las cámaras configuradas: de 08:00 a 17:00 Grabación continua de 17:00 a 08:00 Grabación por movimiento</p>	<p>Programación Predefinida 2 Todas las cámaras configuradas en: Grabación por Movimiento 24horas/día 7días/semana. Cámara 1 asociada al sensor entrada 1 Cámara 2 asociada al sensor entrada 2 Cámara 3 asociada al sensor entrada 3, etc.</p>
<p>Número de agenda</p>	<p>El Número de Agenda es un grupo de configuraciónes. Pueden crearse hasta 32 configuraciónes. Piense en las Agendas como si fueran transparencias con palabras escritas en ellas. Cuando se coloca una sobre otra, las palabras de las capas inferiores aún pueden verse. Estas agendas permiten que se genere una programación detallada.</p>
<p>Programación de grabación en un día especial</p>	<p>Personalice una programación para un día en particular, como vacaciones, días festivos, etc.</p>
<p>Opciones de alarma</p>	<p>Éstas son opciones avanzadas que enviarán alarmas (ya sea de movimiento o sensor) al software remoto de alarma y al software de gestión HFVMS.</p> <hr/> <p>Consejo Para enviar eventos de movimiento al FVMS, seleccione las casillas tanto de Evento de Movimiento y de Alarma de Mapa</p>
<p>Opciones de apagado</p>	<p>Permite al usuario especificar horarios para apagar y encender el NVR automáticamente.</p>

Día de la semana

Day of the Week es el día de la semana en el que se edita la programación. Si se selecciona WED, se edita el calendario para el miércoles.

El botón Single Day Selection (Selección de un solo día) permite la selección de un día a la vez.

Al seleccionar el botón Single Day Selection se selecciona un día cada vez.

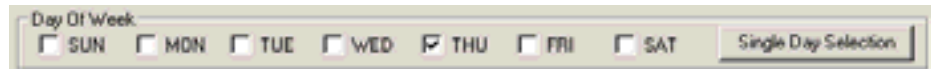

Al hacer clic en Single Day Selection cambiará el botón a Multi-Day Selection (Selección de varios días). Con ello el usuario puede seleccionar configurar varios días a la vez.

Crear una sola programación (Por ejemplo)

Crear programaciones es fácil con un poco de experiencia. En el siguiente ejemplo se observan los pasos para crear una sola programación para las cámaras 1 a 4.

La programación será como sigue:

1. LUN-VIE (09:00-17:59) las 4 cámaras grabarán mediante grabación MOTION (Movimiento).
2. LUN-VIE (18:00-08:95) las 4 cámaras grabarán mediante grabación CONTINUOUS (Continua).
3. SAB-DOM (12:00-23:59) las 4 cámaras grabarán mediante grabación MOTION.

Con estos ejemplos se han creado 3 programaciones.

Pasos 1-6: Programe cámaras 1-4 grabar en MOTION (Movimiento) de 9:00 a 17:59pm Lunes a viernes.

1. Seleccione Sch01 de la lista de Schedule Number. (Ésta es la configuración predeterminada)
2. Seleccione el botón Single Day Selection (Selección de un solo día), para conmutar a Multiple Day Selection (Selección de días múltiples).
3. Seleccione MON, TUE, WED, THU, y FRI (LUN,MAR,MIE,JUE y VIE).
4. En la línea Sch01 de la cuadrícula de selección resalte las horas 09 a 17. Haga clic en Set (Ajustar).
5. Haga clic en los botones de la cámara 1-4 hasta que muestren los marca verde M de Movimiento.
6. Haga clic en Apply (Aplicar) para guardar.

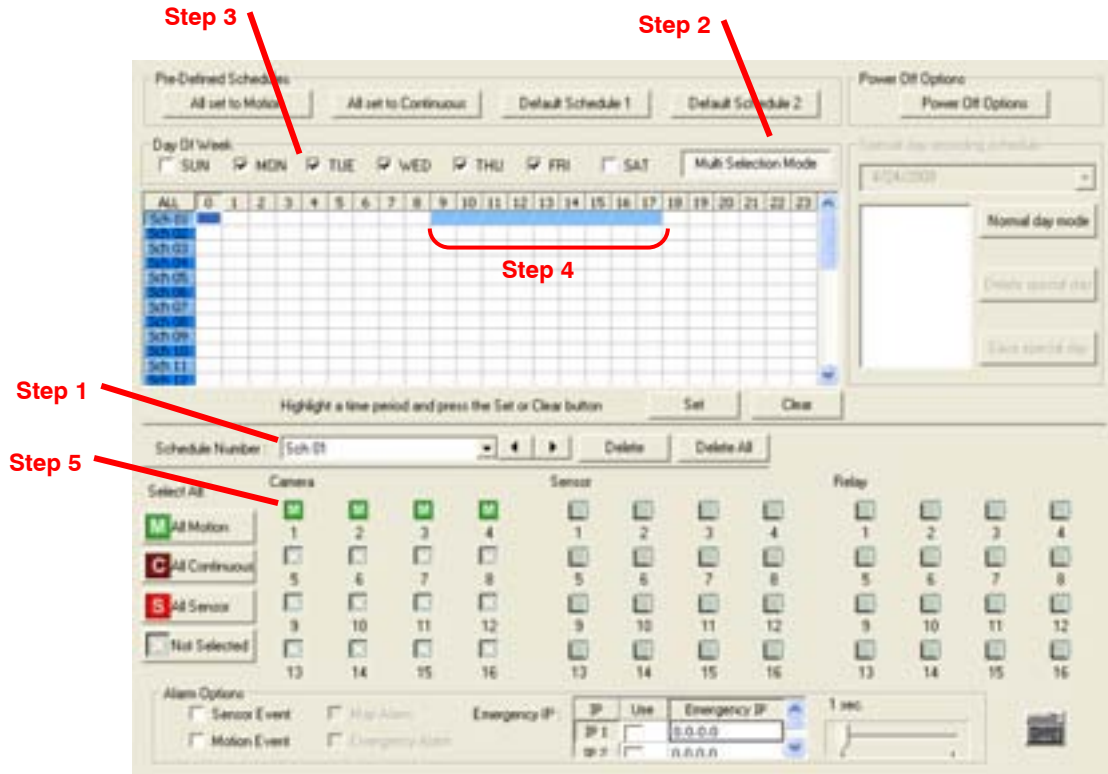

Pasos 7-11: Programe las cámaras 1-4 para grabar en CONTINUOUS (Continuo) de 18:00 a 08:59, lunes a viernes.

7. Seleccione Sch02 de la lista de Schedule Number.
8. De nuevo en la línea Sch02, seleccione las horas 18 a 23 (para 18:00 a media noche) y haga clic en Set (Ajustar).
9. En la línea Sch02 de la cuadrícula de selección, resalte las horas 00 a 08 (para media noche a 08:59) y haga clic en Set.
10. Haga clic en los botones de la cámara 1-4 hasta que muestren la marca C marrón de Continuous.
11. Haga clic en Apply (Aplicar) para guardar.

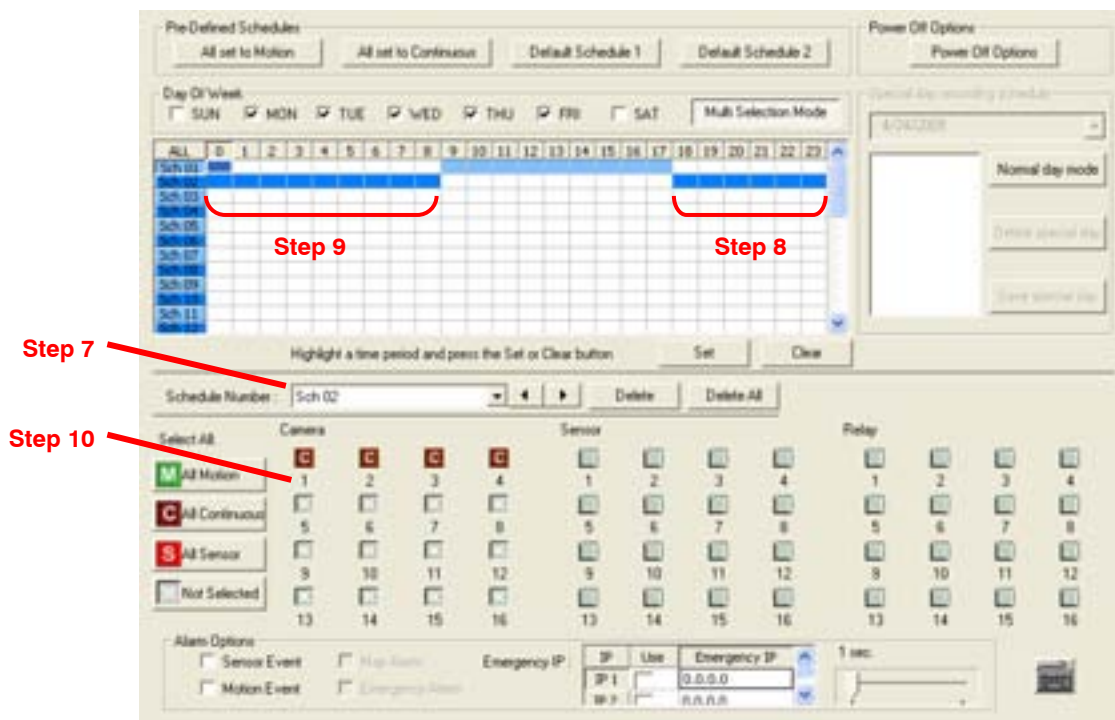

Pasos 12-16: Programe las cámaras 1-4 para grabar en MOTION (Movimiento) de 12:00 a 23:59, sábado y domingo.

12. Seleccione Sch03 de la lista de Schedule Number.
13. Seleccione las casillas de SAT y SUN (SAB y DOM).
14. En la línea Sch03 de la cuadrícula de selección resalte las horas 00-23 y haga clic en el botón Set (Configurar).
15. Haga clic en los botones de la cámara 1-4 hasta que muestren la marca M verde de Motion (Movimiento).
16. Haga clic en Apply (Aplicar) para guardar.

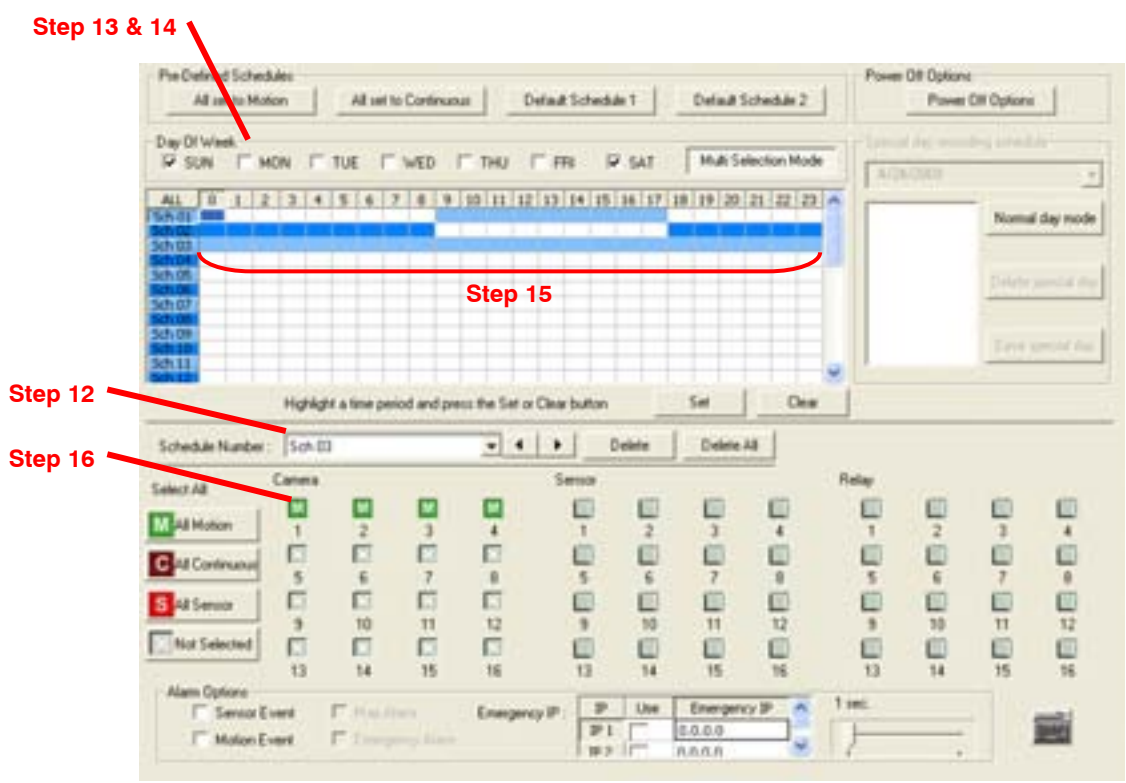

Programación de sensores (entradas de alarma) y salidas de relé (Por ejemplo)

SENSOR – Las entradas del sensor (Alarma) pueden programarse para que inicien instantáneamente la grabación en una o más cámaras cuando se presente una alarma. Estos eventos de alarma también pueden activar salidas de relé si así se desea.

SALIDA DE RELÉ- Las salidas de relé pueden configurarse para activarse cuando las alarmas de sensor o movimiento se activen.

El ejemplo de programación será el siguiente: Éste creará tres programaciones.

1. SAB-DOM (12:00-23:59) Cámaras 1 y 2 se activarán con el Sensor #3 y /o Sensor #5, que después activará la salida de relé #7 y #13.
2. DOM-SAB (12:00-23:59) Cámara 3 se configurará para grabar en MOTION. Cuando ocurre el movimiento, esto activará la salida de relé #7 y #10.
3. DOM-SAB (12:00-23:59) Sensor #6 activará la salida de relé #8 cuando ocurra la alarma. Este evento no causará que las cámaras graben.

Pasos 1-8: Programe que las Cámaras 1 y 2 se activen con el Sensor # 3 y/o Sensor #5 que después activarán la salida de relé #7 y #13.

1. Seleccione Sch01 de la lista de Schedule Number.
(Ésta es la configuración predeterminada)
2. Seleccione el botón de Single Day Selection (Selección de un solo día).
3. Seleccione las casillas SUN, MON, TUE, WED, THU, FRI, y SAT.
4. En la línea Sch01 (cuadrícula de selección de tiempo), resalte las horas 00 a 23 y haga clic en Set (Ajustar).
5. Haga clic en los botones de la cámara #1 y #2 hasta que smuestren S roja del sensor.
6. Haga clic en los Sensores #3 y #5.
7. Haga clic en los botones Relay (Salida de relé) #7 y #13.
8. Haga clic en Apply (Aplicar) para guardar.

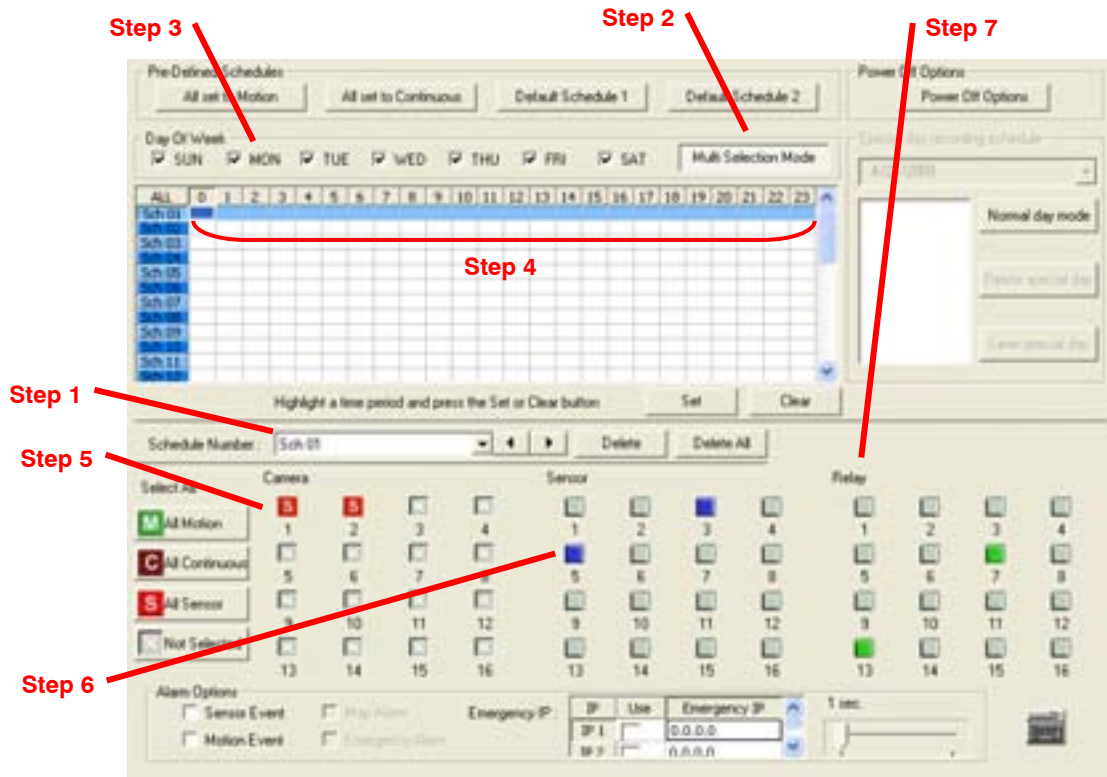

Pasos 9-13: Schedule de Cámara 3 para grabar en MOTION.

Cuando ocurre Motion (Movimiento) se activa la salida de salida de relé #7 y #10.

9. Seleccione Sch02 de la lista de Schedule Number.
10. En la línea Sch02 (cuadrícula de selección de tiempo), resalte las horas 00-23 y haga clic en Set (Ajustar).
11. Haga clic en el botón de la cámara #3 hasta que muestre M verde de Motion.
12. Haga clic en los botones de salida de relé #7 y #10.
13. Haga clic en en Apply (Aplicar) para guardar.

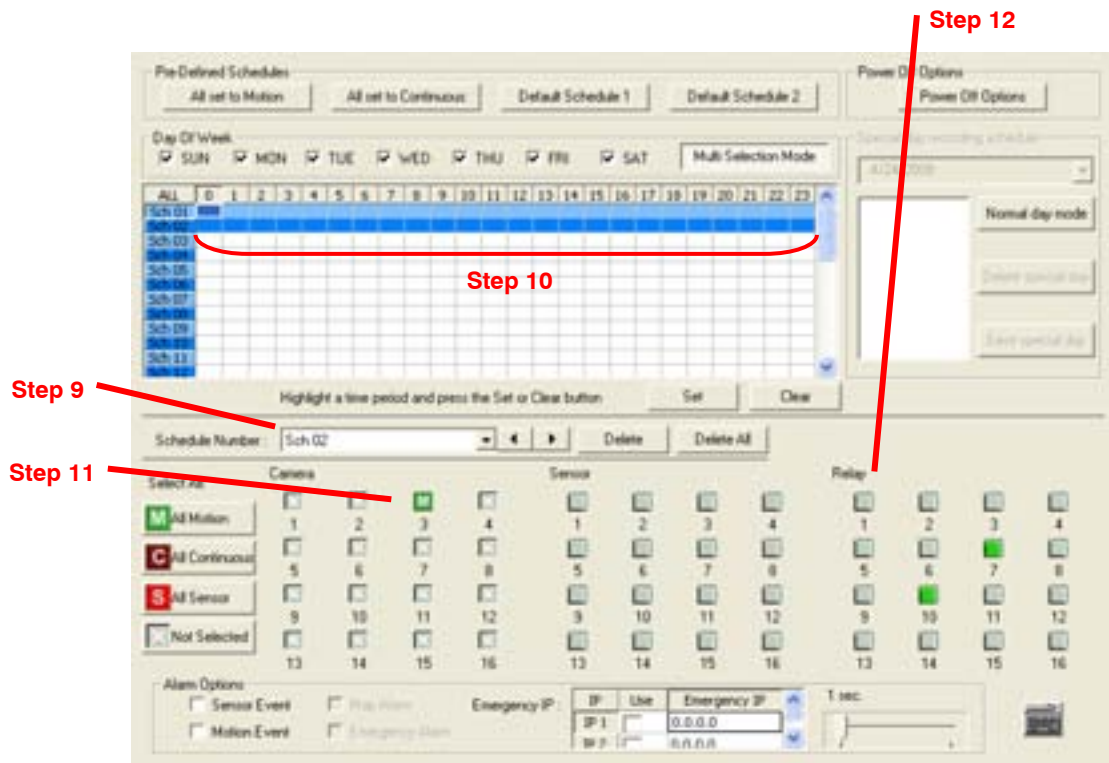

Pasos 14-18: Programe que el sensor #6 active la salida de relé #8 cuando se presenta una alarma.

Nota Esto no causa que las cámaras graben.

14. Seleccione Sch03 de la lista de Schedule Number.
15. En la línea Sch03 (cuadrícula de selección de tiempo), resalte las horas 00 a 23 y haga clic en Set (Configurar).
16. Haga clic en el botón del sensor #6.
17. Haga clic en el botón de salida de relé #8.
18. Haga clic en Apply (Aplicar) para guardar.

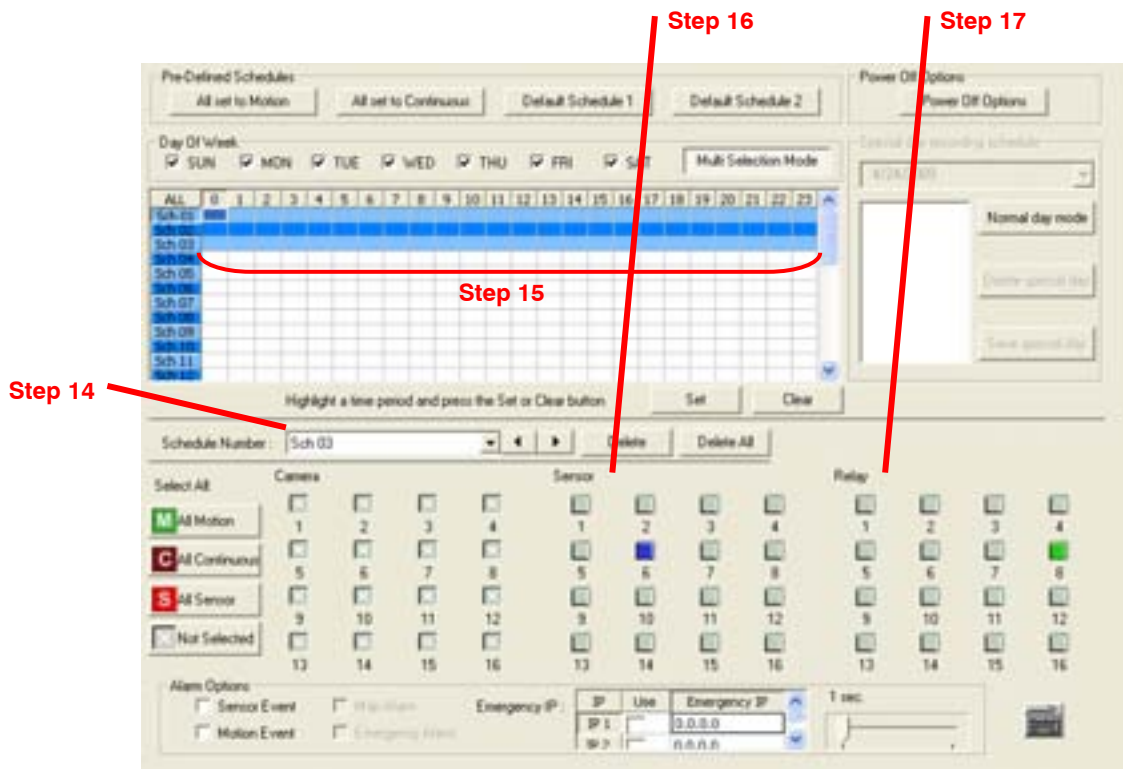

Configuración de la red

PRECAUCIÓN No asocie nunca este NVR al dominio de una red.

Habilitar transmisión remota de audio a clientes software



Habilite teclado de control RS-232

Valor de tiempo máximo	Cuando intente conectarse al NVR, si la conexión no tiene éxito durante el periodo de tiempo máximo (segundos), el intento de conexión finalizará.
Puerto de emergencia	Para la transmisión remota de alarmas al software Alarm Monitor o HFVMS.
Puerto principal	Para conectarse desde el software remoto. Este puerto debe especificarse en el software Fusion Remote o HFVMS para poder conectarse al NVR.
<hr/>	
Nota	Puerto principal 1025 no está disponible para conexiones remotas. Es utilizado por la suite de gestión de ATI VGA
<hr/>	
Puerto de vídeo	Para transferir el vídeo al software remoto de Fusion.
Puerto de vídeo Grabado	Para transferir información de búsqueda de vídeo grabado al software remoto de Fusion.
Puerto de Actualización	Usado para actualizar el software del NVR desde una conexión remota.
<hr/>	
Nota	Si se conecta al NVR a través de un firewall, los puertos deben estar abiertos para el tráfico de entrada y salida.
<hr/>	
Puerto del Servidor WEB	Para transferir vídeo directo a clientes utilizando Internet Explorer
Puerto de estado del equipo	Habilita al puerto para enviar información sobre el estado del NVR al software HFVMS.

- Resolución de transmisión** Al configurar una baja resolución, las imágenes se mandan más rápido, sin embargo, su calidad disminuye considerablemente. Cuando se configura como Original, se mandará video con la resolución que esté configurada cada cámara. La resolución original consume un gran ancho de banda.
- Velocidad del Transporte** Regula el ancho de banda utilizado por el NVR. Medido en porcentaje.

Administración de usuarios

La User Management Console (Consola de administración de usuarios) tiene opciones para crear, editar y borrar cuentas de usuarios.

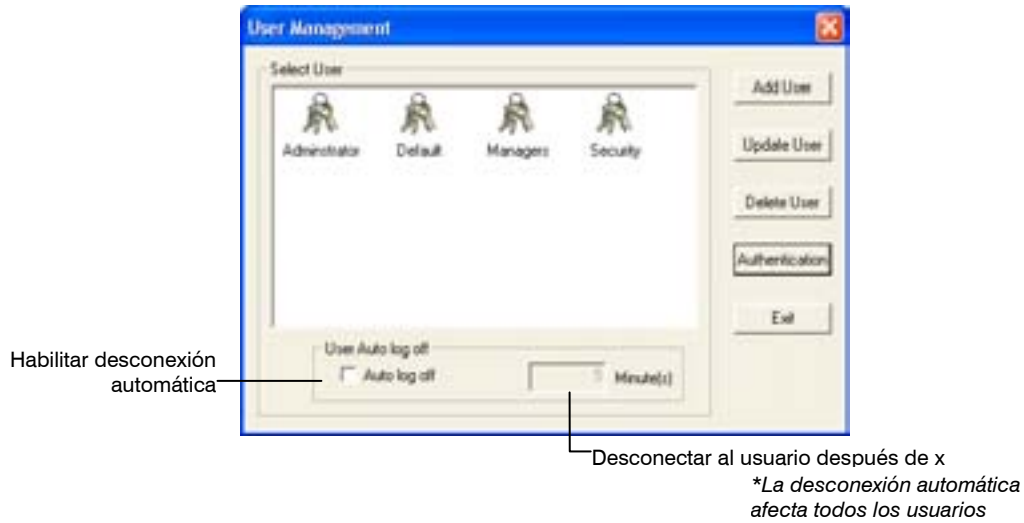

Añadir un nuevo usuario

Consejo Para máxima seguridad, configure primero la contraseña del Administrador, antes de crear usuarios nuevos.

1. Haga clic en la pestaña de Administration setup (Configuración de administración).
2. Haga clic en el botón de User Management (Administración de usuarios).
3. Haga clic en Add User (Añadir usuario) para abrir la ventana de User Management.
4. Teclee la contraseña del administrador y haga clic en OK
5. Cree el nombre de nuevo usuario y la contraseña
6. Seleccione los permisos apropiados
7. Si el usuario es limitado, seleccione las cámaras y canales de audio que se habrán de ocultar al usuario
8. Asigne un rango al usuario, 1 es el máximo.
9. Haga clic en OK para guardar y salir.

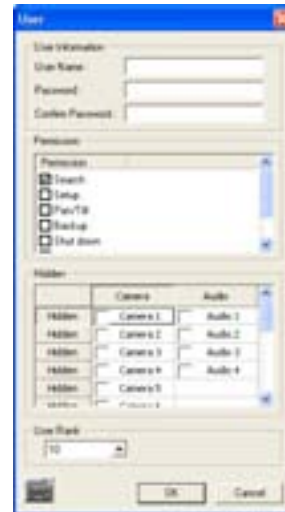

Nota Cada Videograbador digital viene con una cuenta Administrativa y una cuenta Predeterminada cargada en ellas. La cuenta Predeterminada no se debe utilizar como la cuenta primaria. Si se reinicia el Videograbador digital, se cargará automáticamente la cuenta Predeterminada. Para las aplicaciones en las cuales la máxima seguridad es esencial, Honeywell recomienda que se eliminen todos los privilegios de la cuenta del usuario Predeterminada y todas las cámaras se configuren como Ocultas.

Cambiar la contraseña del administrador

1. En Setup (Configuración), haga clic en la pestaña Administration (Administración) y haga clic en el botón User Management (Administración del usuarios).
2. Haga clic en Change Password (Cambiar contraseña) en la ventana de ingreso del usuario y después escriba la nueva contraseña.

Contraseña predeterminada del administrador

El inicio de sesión predeterminado para el administrador es:

Usuario: Administrator

Contraseña: <ninguna>

El nombre del usuario NO es sensible a las mayúsculas y minúsculas.

Opciones de búsqueda de Vídeo Grabado

Repaso a las búsquedas

El NVR tiene diversas opciones que permiten la búsqueda sencilla de una sección particular de un video.

Nota Modelo de 16 canales que se muestra a continuación.

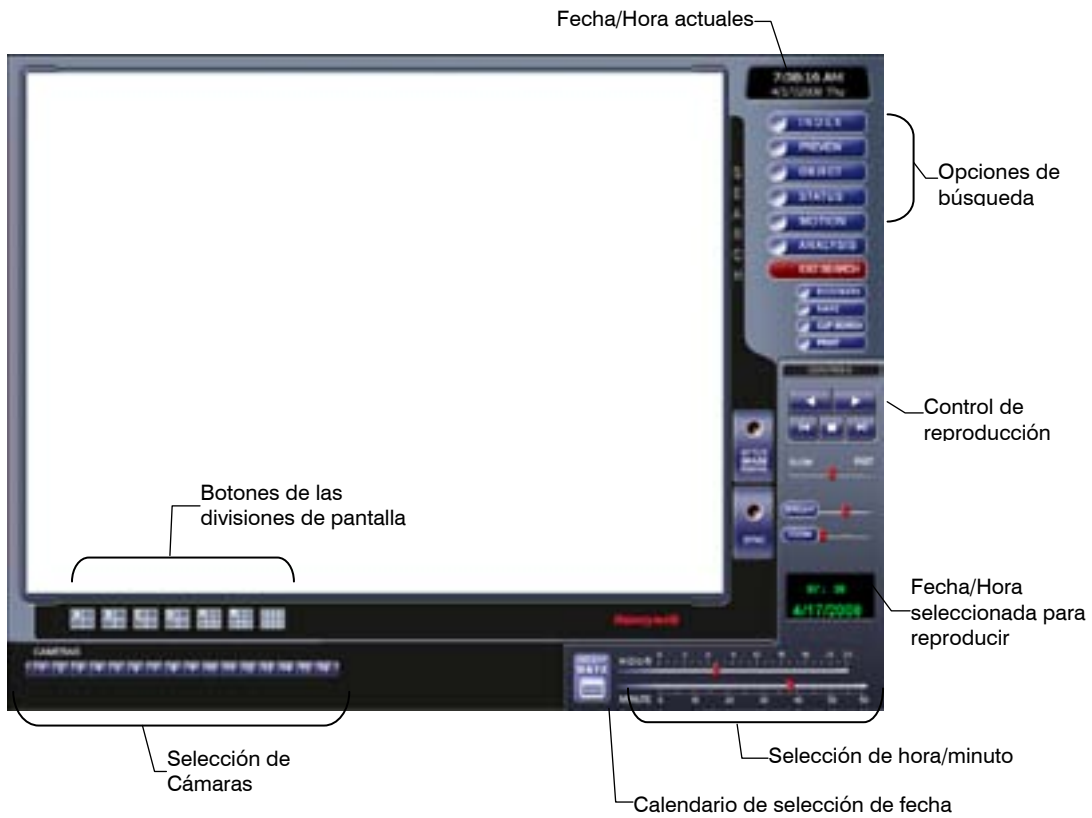

Sincronización

La opción Sync sincroniza un solo canal de vídeo para ser reproducido en tiempo real. De manera ordinaria el video puede reproducirse con menor o mayor velocidad dependiendo de diversos factores, incluyendo a cuántas IPS se ha grabado y el número de cámaras que se están reproduciendo al mismo tiempo.

Además, la opción de Time Sync (Sincronizar hora) puede habilitarse automáticamente cuando un canal de audio se selecciona desde la reproducción.

1. Seleccione una sola imagen para sincronizar y haga doble clic en la imagen.
2. Seleccione un canal de audio (opcional).
3. Haga clic en Time Synch. El video ahora se reproduce en tiempo real.

Búsqueda sencilla

Hay diversos tipos de búsquedas que pueden realizarse en el NVR. La más básica incluye seleccionar la fecha, la hora, la cámara y dar clic en reproducir.

1. Haga clic en Calendar (Calendario) para seleccionar una fecha.
2. Seleccione una hora al ajustar las barras de hora y minutos.
3. Seleccione una o más cámaras.
4. Haga clic en Play (Reproducir). El video se puede reproducir hacia adelante, hacia atrás o frame a frame.

Horario de Verano/Invierno

El NVR se ajusta automáticamente a los cambios de horario Verano/Invierno para el ahorro de energía. Cuando se adelanta una hora, no se pierde video porque se haya saltado una hora. Sin embargo, si se retrasa una hora, entonces habrá una hora duplicada que bajo circunstancias normales se grabará una encima de la otra. EL NVR graba ambas horas y permite que el usuario seleccione cuál hora desea reproducir de ser necesario. Para tener acceso a la "hora perdida".

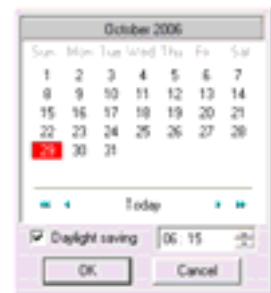

1. En Search Display (Despliegue de búsqueda), seleccione el botón de Calendar (Calendario).
2. Seleccione el día del cambio de horario verano/invierno. Aparecerá la opción Daylight Saving.
3. Seleccione la casilla de Daylight Saving.
4. Haga clic en OK para confirmar la fecha y comenzar a reproducir el video por medio de características normales.

Función de Exportar

El NVR puede exportar imágenes señales en formato.JPG, guardar video clips en formato.AVI, o incluso sacar video analógico a un VCR usando el puerto s-video. Una firma digital también se añade a cada archivos .JPG y.AVI exportado por el NVR para su uso con la aplicación Digital Verifier (Verificador digital).

- JPG:** El formato (.JPG) está optimizado para comprimir imágenes fotográficas a color o en escalas de gris. Las imágenes .JPG tienen gráficas de 24-bits (16.7 millones de colores). .JPG se usa para exportar una imagen o toma sola.
- AVI:** Los datos de una imagen .AVI pueden almacenarse sin comprimirse, pero por lo general se comprimen por medio de un módulo de compresión proporcionado por Windows, llamado codec. Los archivos .AVI guardan un video clip.
- Salida analógica*:** Manda una señal de video a pantalla completa al puerto s-video del NVR.

- Desde la pantalla de búsqueda, haga clic en el botón Save (Guardar).
- Seleccione Export Type (Tipo de Exportación): Archivo de imagen (JPG), archivo AVI, o salida analógica*.

Archivo de imagen

Seleccione Quality (Calidad) - 50 > 100. Cuando el tamaño no es importante, seleccione la calidad en 100.

Archivo AVI

- Teclee la duración (segundos) para grabar. A pesar de que 100 es el mayor tiempo mostrado, puede seleccionarse manualmente más tiempo (hasta 99.999seg).
 - Seleccione un Codec de compresión. Cada codec brinda distintos niveles de calidad, compatibilidad y tamaño de archivo.
 - Seleccione Quality - 50 > 100. Cuando el tamaño no es importante, entonces coloque la calidad en 100.
- Haga clic en Export (Exportar) para guardar. El botón Cancel (Cancelar) permite salir de la ventana sin exportar el archivo.



* La característica de salida analógica sólo está disponible en NVRs con salida de S-Video.

Copiando Vídeo con un solo clic

1. Desde la pantalla de búsqueda, haga clic en el botón Save.
2. Seleccione la unidad del árbol de directorios en donde guardar los datos. (Unidad de disco duro, disco extraíble, unidad CD/DVD o unidad de red).
3. Seleccione la cámara de la lista.
4. Defina el tiempo de inicio y fin a salvar en un videoclip.
5. Seleccione Include Viewer (Incluir visor) para incluir una copia el software de reproducción propietario para ver el videoclip en virtualmente cualquier máquina con windows.
6. Haga clic en Add Memo (Añadir memo) para añadir una anotación.
7. Haga clic en Backup (Copia de Seguridad) para iniciar el copiado del vídeo.

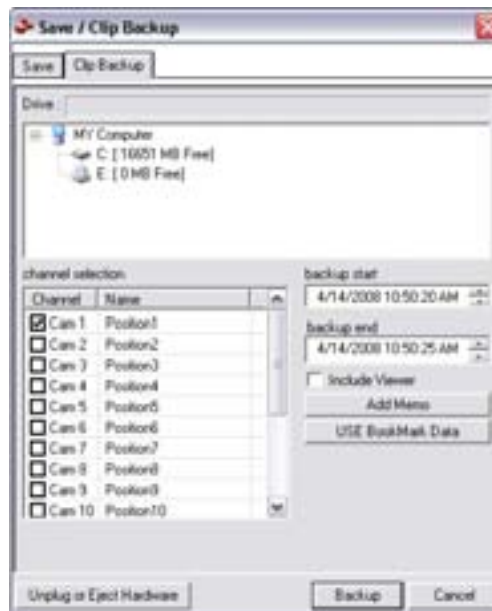

Nota Si se efectua la copia en una unidad USB haga clic en Unplug or Eject Hardware (Desconectar hardware) después de completar el copiado para extraer el dispositivo con seguridad.

Búsqueda por eventos

Buscar información usando la búsqueda básica puede incrementar mucho el monto de tiempo que se pasa buscando en el vídeo guardado. Index Search permite al usuario efectuar una búsqueda con base a eventos de Sensor, Motion e Instant Record (Grabación Instantanea).

1. Haga clic en Calendar en la pantalla de búsqueda para seleccionar la fecha de la misma.
2. Haga clic en Index Search.
3. Seleccione las cámaras y sensores a incluir en la búsqueda.
4. Seleccione la casilla de Select Time para definir un periodo de tiempo.
5. Seleccione una opción (sensor, motion, instant record) o la opción All Event (Todos los eventos).
6. Haga clic en OK.
7. Una vez que se muestren los resultados de la búsqueda, haga doble clic en cualquiera de ellos para reproducirlo.
8. Pase la imagen deseada a Main Search (Pantalla principal) al dar clic en Close (Cerrar).



Desplegar resultados de búsqueda

Área de visualización de imagen

Evento grabado en cámara #

Hora del evento

Tipo de evento:
 M – Motion
 S – Sensor
 IR – Instant Record

Time	Camera	Type
08:34:21	C01[Back R	M
08:35:34	C01[Back R	M
08:36:17	C01[Back R	M
08:36:38	C01[Back R	M
08:37:17	C01[Back R	M
08:38:49	C01[Back R	M
08:39:31	C01[Back R	M
08:40:31	C01[Back R	M
08:42:12	C01[Back R	M

Búsqueda por vista previa

Preview Search (Búsqueda por vista previa) puede usarse en varias circunstancias para encontrar rápidamente el momento exacto en donde el evento, como un robo, ocurrió. Preview Search básicamente brinda un vistazo visual de 24 horas de una sola cámara al separar en un periodo de 24 horas (1 día) en 24 imágenes, una imagen para cada hora del día. La búsqueda puede reducirse a incrementos de 10 minutos y 1 minuto al seleccionar una de las imágenes mostradas

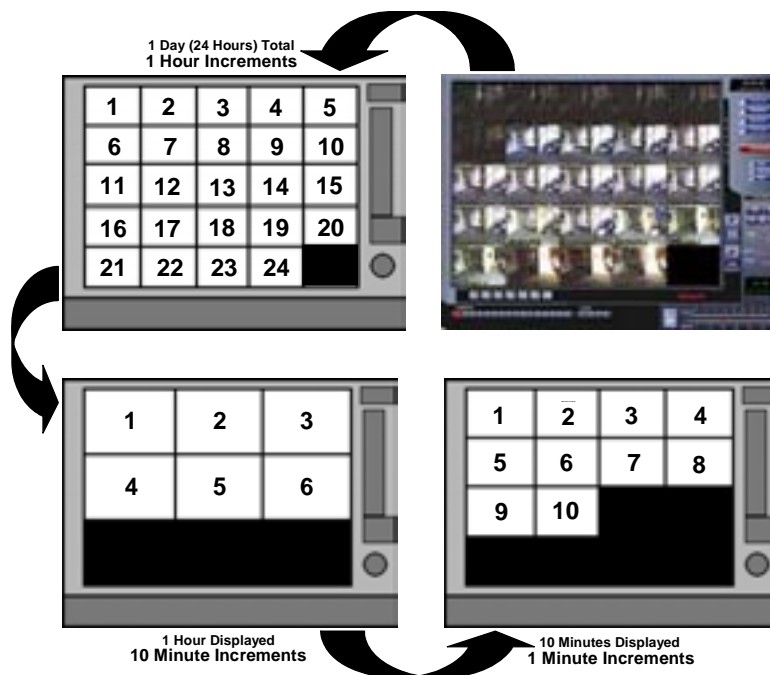

Realizar una búsqueda por vista previa

1. Seleccione una sola cámara al deselectionar todas las cámaras menos una y haga doble clic en la imagen mostrada..
2. Seleccione Preview Search. Se despliegan 24 imágenes. Si no hay video grabado en alguna porción del día, entonces en donde debiera ir la imagen se muestra el logotipo de Honeywell.
3. Refine la búsqueda al hacer doble clic en una imagen para seleccionarla. Se presentan 6 imágenes. Si es necesario, regrese a la vista anterior de las 24 imágenes haga clic con el botón derecho del ratón sobre la imagen.
4. Refine la búsqueda al hacer doble clic en cualquier imagen para seleccionarla. Se muestran 10 imágenes. De ser necesario, regrese a la vista anterior de 6 imágenes haga clic con el botón derecho del ratón para mostrar una imagen.
5. Haga doble clic en una imagen para seleccionar un segmento de 1 minuto y reproducirlo. Se muestra una sola imagen. De ser necesario regrese a la vista anterior de 10 imágenes haga clic con el botón derecho del ratón.
6. Use los controles de Play (Reproducir) para reproducir el video del segmento.
7. Para salir a la reproducción en general con la imagen seleccionada, seleccione Preview Search.

Búsqueda de objetos

Object Search es una poderosa función de búsqueda que se emplea para buscar un cambio en una región de la imagen. Los resultados se despliegan nítidamente y se pueden ver con facilidad.

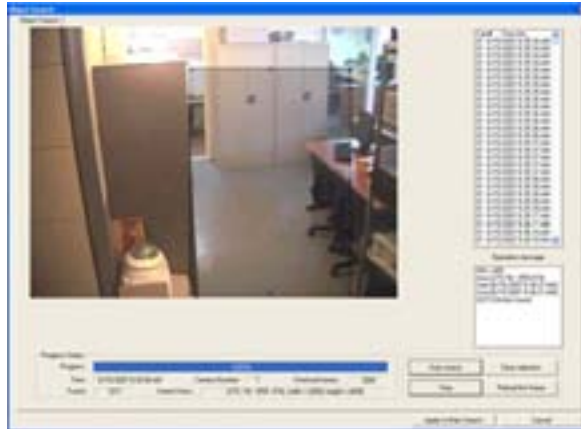

Realizar una búsqueda de objetos

1. Realice una búsqueda básica.
2. Seleccione una sola cámara, ya sea al deseleccionar todas la cámaras o al hacer doble clic sobre la imagen mostrada.
3. Haga clic en Object Search (Búsqueda de objetos) en la pantalla de búsqueda.
4. Haga clic con el ratón sobre la imagen y arrastrandolo y soltandolo defina el área donde desea detectar el movimiento o cambio. Puede cambiar el tamaño de la selección pulsando sobre las esquinas del área de detección.
5. Haga clic en Start Search (iniciar búsqueda), se abrirá la ventana Object Search Filter (Filtro de Búsqueda de Objetos).
6. Seleccione una hora y fecha de inicio y finalización. Por defecto se selecciona una hora.
7. Ajuste la sensibilidad para detectar cambios grandes o pequeños en la imagen.
8. Haga clic en OK.
9. Seleccione uno de los eventos de movimiento de la lista de resultados mostrada en la derecha.
10. Haga clic en el botón Apply to Main Search (Pasar a Ventana Principal)para mostrar la imagen selecciona en la pantalla principal de vídeo grabado y poder usar los botones de reproducción
11. Para iniciar una nueva búsqueda usando la imagen inicial, haga clic en Reload First Frame.
12. Para salir de Object Search sin seleccionar una imagen haga clic Cancel.



Búsqueda visual por estado

La opción de Status Search (Búsqueda visual por estado) despliega datos de manera gráfica.



Realizar una búsqueda visual por estado

1. Seleccione Status Search en la pantalla de búsqueda.
2. Haga clic en el icono del calendario para seleccionar un día.
3. Haga clic en un área del bloque azul de grabación. Sólo se muestra una cámara a la vez.
4. El video grabado de dicha cámara y el bloque de grabación se muestran arriba.
5. Use el ratón o los botones de flechas para desplazarse a través de los bloques de grabación y ver el video.

Búsqueda de Ovimiento

La función Búsqueda de Movimiento ofrece una visualización dinámica de los niveles de movimiento en un video grabado. Ajuste el nivel de movimiento para reproducir solo secciones de videos a o por encima de ese nivel.

Nota Búsqueda de Movimiento solo está disponible para videos grabados que inician producto del movimiento. No está disponible para video Continuo o por Sensor.

Nota **Es necesario que el movimiento sea disparado por el software Fusion.** Búsqueda de Movimiento no reconoce la detección de Movimiento de la Cámara en Red.

Nota Búsqueda de Movimiento solo está disponible para videos nuevos; no es compatible con videos grabados antes de la versión 3.6.

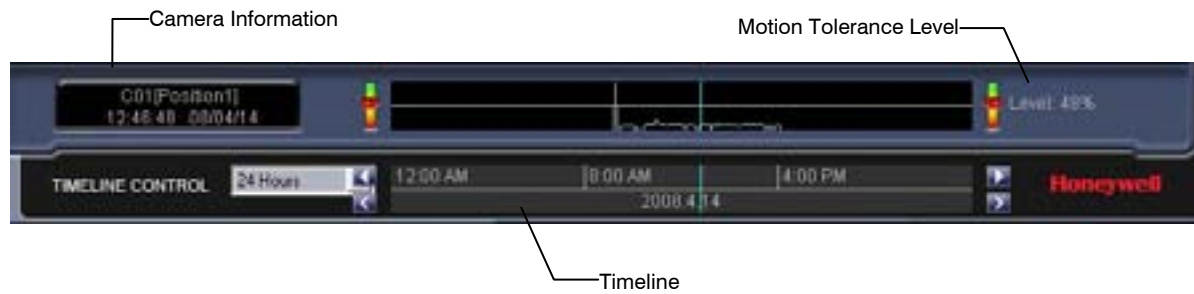

Realización de una Búsqueda de movimiento

1. Seleccione una cámara. Motion Search (Búsqueda de Movimiento) solo puede realizarse en una cámara a la vez.
2. Haga clic en el botón Motion (Movimiento) en la pantalla de Search (Búsqueda).
3. Haga clic en el ícono del calendario para seleccionar el día.
4. Ajuste la línea del nivel de movimiento
5. Ajuste la configuración de la visualización del período de tiempo.
6. Haga clic en el botón play (reproducir) para dar inicio a la reproducción.

Consejo Puede arrastrar la línea azul en el Período de tiempo o la casilla de nivel de movimiento para ajustar el tiempo.

Audio

El audio se reproduce a 48,000Hz.

Para reproducir el audio con el video:

1. Seleccione una sola cámara al deseleccionar las demás usando los botones de Camera Select (Selección de cámara). Aparecerán los botones de audio.
2. Seleccione un solo canal de audio para reproducir. Cuando esto ocurre se selecciona automáticamente el botón de Time Sync.
3. Haga clic en Play.

Pan / Tilt / Zoom

Configuración de una cámara PTZ

Configurar una cámara PTZ es simple ya que el NVR viene con un adaptador interno RS-485 o RS-422.

1. Conecte el adaptador PTZ al bus del dispositivo o dispositivos a controlar.
2. Encienda el NVR.
3. Haga clic en Setup y seleccione la pestaña PTZ Setup (Configuración de PTZ).
4. Seleccione la cámara que es PTZ de la lista de canales.
5. Seleccione la conexión Pan/Tilt Connection (Conexión de PTZ) para habilitar las funciones PTZ de la cámara.
6. Una vez habilitadas, seleccione la salida apropiada (RS-485 o 232). el protocolo así como el número de ID de la cámara PTZ
7. Haga clic en Apply (Aplicar) y salga de Setup.
8. Desde la pantalla de Live View (Vídeo Directo) seleccione PTZ para abrir el PTZ Graphical Controller (Controlador Gráfico PTZ).
9. Haga clic en el video en vivo que muestra la cámara PTZ en la pantalla principal. El número de cámara aparecerá en el controlador PTZ.
10. Use los botones de las flechas para mover la cámara PTZ.

Creación de una posición predeterminada

1. En Setup, haga clic en PTZ Setup (Configuración PTZ) y seleccione una cámara de la lista de canales.
2. Seleccione la casilla de Pan/Tilt Connection (Conexión PTZ) y seleccione el protocolo PTZ apropiado.
3. Haga clic en Controller (Controlador) para abrir el controlador gráfico de PTZ.
4. En la casilla de opciones Preset (Predeterminadas) seleccione una posición predeterminada de la lista para modificar (aparecerá una casilla roja alrededor de Preset).

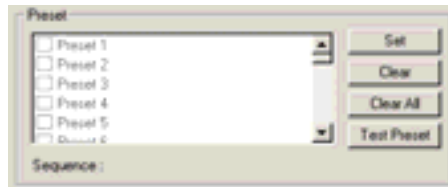

5. Use los controles del controlador gráfico para mover la cámara seleccionada a la posición deseada.
6. Introduzca un Dwell Time (Tiempo de intervalos) y Speed Setting (Configuración de velocidad). Esto se usa en la función Tour 2 (Cada preposición puede tener una configuración distinta de intervalos y velocidad).
7. Haga clic en Set (Ajustar) cuando la cámara esté en la posición deseada.
8. Introduzca un nombre en la ventana y haga clic en OK.

Crear un Tour

1. Seleccione dos o más Preset Positions (Posiciones predeterminadas). Vea cómo crear una posición predeterminada en los párrafos superiores.
2. Seleccione el método de Preset Tour (Tour de presets).
3. Haga clic en Apply (Aplicar).

Uso del control PTZ en pantalla

1. Haga clic en Setup (Configuración) en la pantalla principal.
2. Haga clic en PTZ Setup (Configuración PTZ).
3. Seleccione la casilla de On Screen Compass (Control en pantalla) para habilitar esta función.
4. Haga clic en Apply (Aplicar).
5. Haga clic en Exit (Salir) para regresar a la pantalla principal.
6. Haga clic en el botón PTZ.
7. Seleccione la cámara PTZ a controlar, y pulse con el ratón en el centro de la pantalla y con el botón pulsado muevase en la posición deseada. Aparecerá una línea verde para mostrar la dirección en la que se desplazará el PTZ. Cuanto más corta sea la línea más lento se moverá el dispositivo PTZ. Cuanto más larga, mayor será la velocidad al la que el dispositivo PTZ se moverá en esa dirección.

Copiado de seguridad de datos de video

Vista general del copiado de seguridad

El NVR puede fácilmente hacer copia de los datos importantes de video a una locación interna o externa de almacenamiento. Las formas más comunes para esto son CD/DVD-R/RWs, USB externo o discos duros FireWire, y unidades de red. Cada NVR viene como equipo estándar de una unidad CD/DVD-RW, un puerto USB, y un adaptador de red Ethernet (el puerto FireWire es opcional).

El NVR tiene la capacidad de realizar un copiado de seguridad a múltiples CDs o DVDs cuando los tamaños de los archivos exceden la capacidad de un solo disco. Usted también puede especificar distintas locaciones para el respaldo así como el orden de su copiado.

El NVR copia datos de video usando un formato propietario de compresión que sólo puede leerse por un Programa de Reproducción del NVR. Esto asegura la integridad de los datos.

A lo largo del proceso de copiado, el NVR continuará grabando sin interrupción. Ésto es gracias a la capacidad de realizar múltiples actividades simultáneamente del NVR que le permite desempeñar virtualmente todas las funciones sin interrumpir la grabación.

Nero® Express

El NVR usa Windows® XP® Embedded con Nero® Express 7.0 para escribir los datos en la unidad DVD-RW. Esta solución permite que el software del NVR lea y escriba datos en la unidad DVD-RW sin formatear primero el disco.

PRECAUCIÓN: Aunque muchas características están disponibles en Nero, se recomienda que usted NO use cualquier otra característica que aquellas que considere necesarias para el copiado estándar de los datos del video como se muestra en esta sección, ya que puede presentarse la pérdida de información o inestabilidad del software.

Vista de la pantalla general

La pantalla general se usa para desempeñar el copiado de seguridad de video grabado por todas la cámaras por un periodo o periodos seleccionados en una ubicación de almacenamiento definida..

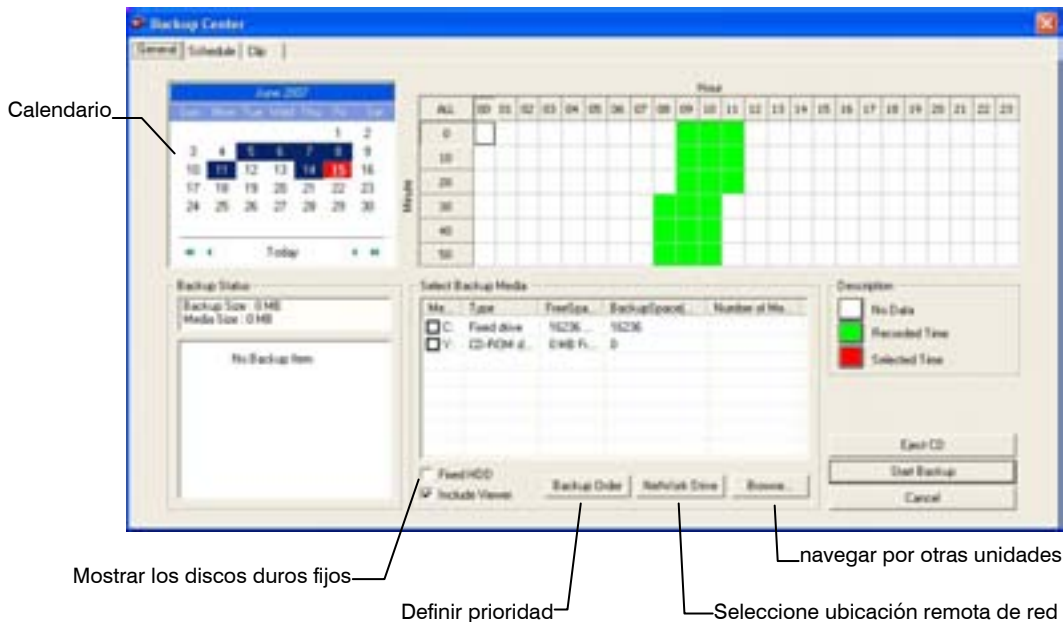

Hora / Minuto Despliega los datos grabados en segmentos de 1 hora (24 columnas verticales) y de 10 minutos (seis filas horizontales). Las celdas verdes indican el tiempo con video grabado. Las rojas indican el tiempo seleccionado para el copiado.

Estado del copiado Calcula el tamaño del video seleccionado para el copiado, el espacio disponible en la unidad seleccionada para el copiado, y las fechas y horas del video seleccionado para el copiado.

Realizar un copiado general

1. Haga clic en Backup (Copia de Seguridad) en la pantalla Live View (Video Directo).
2. Seleccione la fecha o fechas a copiar el video usando el calendario. Las fechas resaltadas en azul contienen datos grabados.
3. Seleccione los bloques de tiempo a copiar usando el menú Hour/Minute (Hora/Minuto). Los bloques de tiempo con video grabado están resaltados en verde. Los bloques de tiempo seleccionados para el copiado aparecen en rojo.
4. Seleccione la unidad o unidades donde copiar el video usando el menú Select Backup Media (Seleccionar medio para copiado), Network Drive (unidad de red), o Browse (Navegador). Cuando seleccione la unidad DVD-RW es necesario especificar el número de DVDs que se usarán en el copiado.
5. Determine la orden de copiado con Backup Order.
6. Seleccione la casilla de Viewer (Visor) para incluir la aplicación de Proprietary Viewer (Visor propietario).
7. Haga clic en Start Backup (Iniciar Backup) para iniciar el copiado. Una barra de progreso aparecerá en la esquina derecha inferior de la pantalla principal.

Honeywell Video Analytics

Vistazo general

Honeywell Video Analytics (Análisis de Vídeo de Honeywell) es un programa de análisis inteligente de vídeo integrado al software del servidor para una gestión de seguridad más avanzada y fluida. La opción Honeywell Video Analytics está disponible como opción al efectuar el pedido para todos los NVRs Fusion III y requiere la actualización Hardware Performance instalada de fábrica.

Notas importantes

Los canales de Fusion que ejecuten Honeywell Video Analytics deben estar configurados para capturar entre 10 y 15 IPS. Vea Configuración de imágenes en las Opciones de configuración del capítulo de este manual para obtener más información.

Si falta el botón Analytics de la pantalla de Live View (Vídeo Directo), reinstale el software Fusion 3.5 y seleccione la opción Honeywell Video Analytics durante la instalación.

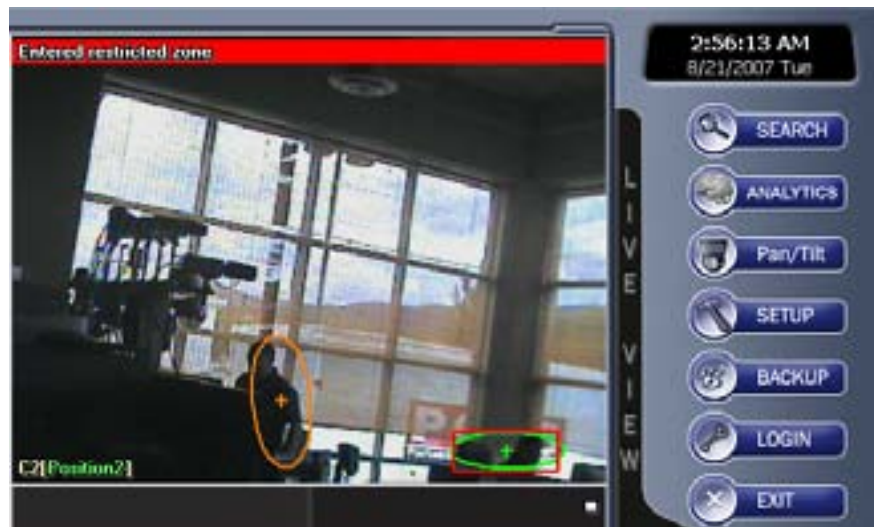

Inicie sesión de configuración de Honeywell Video Analytics

1. Haga clic en Analytics en la pantalla Live View.
2. Haga clic en Configuration.
3. Inicie sesión usando las credenciales predeterminadas de inicio de sesión.

Nombre del sistema anfitrión: localhost

Nombre de usuario: admin

Contraseña: fusionae

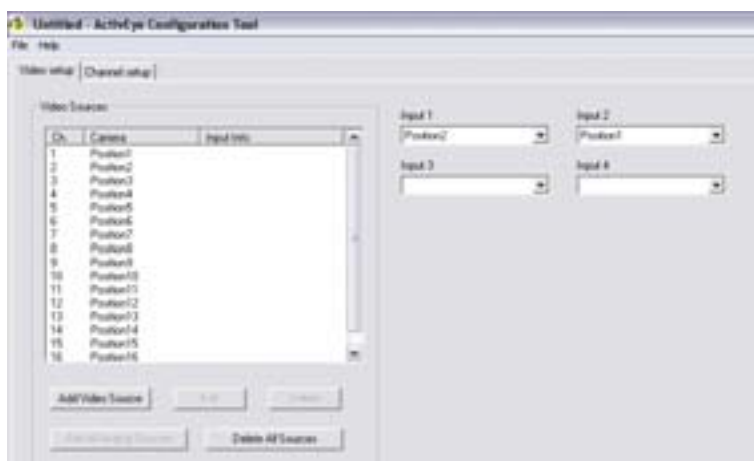

4. Para configurar canales individuales, eventos y zonas refiérase a la ActiveEye Operators Guide (Guía de Operadores de ActiveEye) para obtener más información.

Nota La guía de operadores está preinstalada en el NVR Fusion: START > Programs > Active Alert Server > Documentation > Operators Guide.pdf

Añada Fusion Server Login a Honeywell Video Analytics

1. Haga clic en Analytics en la pantalla de Live View (Video directo) y haga clic en configuration (configuración).
2. En el menú File (Archivo), haga clic en Fusion Administrator Info (Información del administrador de Fusion).
3. Introduzca el nombre del sistema anfitrión o Hostname. (El Hostname es la dirección IP del Fusion Server. Ejemplo: 127.0.0.1 si Honeywell Video Analytics está corriendo en el NVR Fusion local).
4. Introduzca 4000 en el campo de puerto.
5. Introduzca el nombre del usuario y la contraseña usada para iniciar sesión en el software del Fusion Server.
6. Haga clic en OK.



Configuración de la comunicación de Honeywell Video Analytics Communication

1. Haga clic en Setup (Configuración) desde la pantalla Live View (Vídeo Directo).
2. Haga clic en General.
3. Haga clic en Video Analysis (Análisis de vídeo).
4. Seleccione VAAgent Setup (Configuración del Agente VA) de la lista de protocolos y después haga clic en Setup.
5. Haga clic en Communication (Comunicación).
6. Seleccione POS ID 1 de la lista de POS ID y después haga clic en Add (Añadir).

Consejo: Si otro software está utilizando POS ID 1, seleccione el siguiente canal POS ID esté disponible.

7. Debajo de Remote Info (Información remota) introduzca:
Remote IP: 127.0.0.1
Remote Port: 18081
8. Seleccione la casilla de Match Workstation ID (Coincidir con la identificación de la estación de trabajo).
9. Introduzca la identificación de la estación de trabajo apropiada.

Consejo: La identificación de la estación de trabajo deberá corresponder con el canal de video en el que corre Honeywell Video Analytics.



10. Introduzca el Usuario y la Contraseña como credenciales para el inicio de sesión:
Inicio de sesión predeterminado:
Usuario: admin
Contraseña: fusionae
11. Haga clic en OK para regresar a la ventana de Video Analysis Setup (Configuración de Análisis de Video).
12. De la lista de canales, seleccione el canal en el que corre Honeywell Video Analytics.
13. Seleccione el mismo POS ID que seleccionó arriba en la pestaña de Communication para habilitar la comunicación entre Honeywell Video Analytics y el NVR Fusion.

Después de que todas las configuraciones estén completas, se desplegarán las elipses de rastreo de objetos y las notificaciones de alarmas en la pantalla de Live View (Video Directo).



Módulos de Honeywell Video Analytics

Live Monitoring Station (Estación de control en directo) – el usuario puede ver los resultados del procesamiento en directo.

Forensics Tool (Herramienta forense)– proporciona una interface fácil de usar para obtener datos relevantes de la base de datos usada en la consulta definida por el usuario.

Report Generator Tool (Herramienta generadora de informes) – genera informes estadísticos desde la base de datos del servidor ActiveAlert.

Configuration Tool (Herramienta de configuración) – permite al usuario configurar los tipos específicos de eventos o alarmas que cada cámara deberá de detectar.



Arranque de los módulos de Honeywell Video Analytics

1. Haga clic en Analytics (Analíticos) en la pantalla Live View.
2. Haga clic en el módulo deseado de Honeywell Video Analytics.

Búsqueda de eventos analíticos de Honeywell

Nota La Analytics Event Search (Búsqueda de eventos analíticos) básica de Fusion sólo almacena tres días de eventos grabados. Para obtener una funcionalidad más avanzada por favor utilice el módulo de Analytics Forensics Tool (Herramienta de análisis forenses).

1. Haga clic en Search (Búsqueda de vídeo grabado) de la pantalla Live View.
2. Haga clic en Analysis (Análisis).
3. Seleccione Detail Search (Búsqueda detallada) y haga clic en OK.
4. Seleccione Event Text (Texto del evento) de la lista de Search Data Type (Búsqueda de tipo de datos) y haga clic en el botón Add (Añadir).
5. Seleccione eventos de la lista de Registered Events (Eventos registrados) y haga clic en el botón >>. Haga clic en OK.

Tip Para buscar un evento en una fecha u hora específicas use la sección Date Edit (Editar fecha) de la ventana de Event Search.



6. Haga clic en Search. Una lista de eventos aparecerá en la parte inferior de la pantalla.
7. Haga doble clic en un evento de la lista.
8. Use los controles de reproducción para ver el video del evento.
9. Haga clic en Save para exportar el video a un archivo AVI o guardar una imagen JPG.

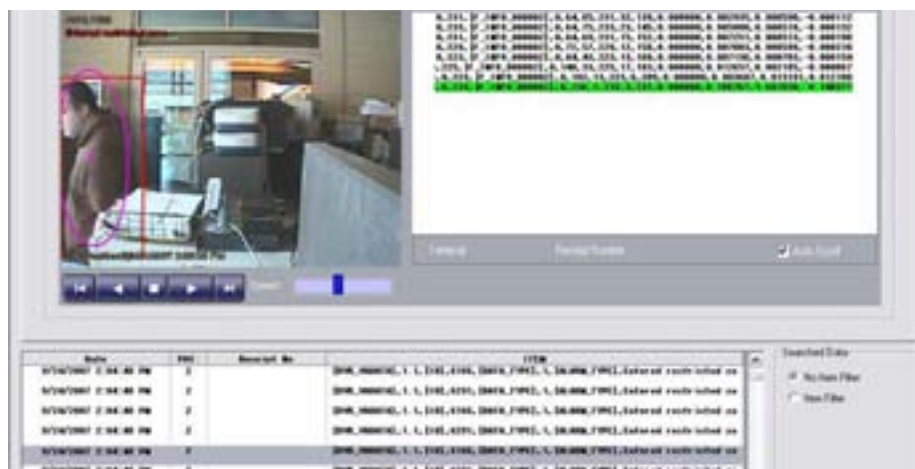

Honeywell Security Group (Head Office)

2700 Blankenbaker Pkwy, Suite 150
Louisville, KY 40299, USA
www.honeywellvideo.com

☎ +1.800.796.2288

Honeywell Security Group Northern Europe

Ampèrestraat 41
1446 TR Purmerend, The Netherlands
www.honeywell.com/security/nl

☎ +31.299.410.200

Honeywell Security Group Europe/South Africa

Aston Fields Road, Whitehouse Industrial Estate
Runcorn, Cheshire, WA7 3DL, UK
www.honeywell.com/security/uk

☎ +44.01928.754028

Honeywell Security Group Deutschland

Johannes-Mauthe-Straße 14
D-72458 Albstadt, Germany
www.honeywell.com/security/de

☎ +49.74 31.8 01.0

Honeywell Security Group Caribbean/Latin America

9315 NW 112th Ave.
Miami, FL 33178, USA
www.honeywellvideo.com

☎ +1.305.805.8188

Honeywell Security Group France

Immeuble Lavoisier
Parc de Haute Technologie
3-7 rue Georges Besse
92160 Antony, France
www.honeywell.com/security/fr

☎ +33.(0).1.40.96.20.50

Honeywell Security Group Pacific

Level 3, 2 Richardson Place
North Ryde, NSW 2113, Australia
www.honeywellsecurity.com.au

☎ +61.2.9353.7000

Honeywell Security Group Italia SpA

Via della Resistenza 53/59
20090 Buccinasco
Milan, Italy
www.honeywell.com/security/it

☎ +39.02.4888.051

Honeywell Security Group Asia

35F Tower A, City Center, 100 Zun Yi Road
Shanghai 200051, China
www.asia.security.honeywell.com

☎ +86 21.5257.4568

Honeywell Security Group Middle East/N. Africa

Post Office Box 18530
LOB Building 08, Office 199
Jebel Ali, Dubai United Arab Emirates
www.honeywell.com/security/me

☎ +971.04.881.5506

Honeywell Security Group España

Mijancas 1. 3a planta
P.Ind. Las Mercedes
28022 Madrid, Spain
www.honeywell.com/security/es

☎ +34.902.667.800

Honeywell

www.honeywellvideo.com
+1.800.796.CCTV (North America only)
HVSsupport@honeywell.com

Document 800-05389 Rev A– 06/09

© 2009 Honeywell International Inc. All rights reserved. No part of this publication may be reproduced by any means without written permission from Honeywell. The information in this publication is believed to be accurate in all respects. However, Honeywell cannot assume responsibility for any consequences resulting from the use thereof. The information contained herein is subject to change without notice. Revisions or new editions to this publication may be issued to incorporate such changes.

29647AA

Free Manuals Download Website

<http://myh66.com>

<http://usermanuals.us>

<http://www.somanuals.com>

<http://www.4manuals.cc>

<http://www.manual-lib.com>

<http://www.404manual.com>

<http://www.luxmanual.com>

<http://aubethermostatmanual.com>

Golf course search by state

<http://golfingnear.com>

Email search by domain

<http://emailbydomain.com>

Auto manuals search

<http://auto.somanuals.com>

TV manuals search

<http://tv.somanuals.com>