



HP df800 Series

**Digital Picture Frame**  
**數位相框**  
**デジタル・ピクチャ・フレーム**  
디지털 액자

User Manual  
使用説明書  
ユーザー・マニュアル  
사용 설명서

Revision 1.0a

# FCC Compliance Statement







**Note:** This equipment has been tested and found to comply with the limits for a Class B digital device, pursuant to Part 15 of the FCC Rules. These limits are designed to provide reasonable protection against harmful interference in a residential installation. This equipment generates, uses, and can radiate radio frequency energy and, if not installed and used in accordance with the instructions, may cause harmful interference to radio communications. However, there is no guarantee that interference will not occur in a particular installation. If this equipment does cause harmful interference to radio or television reception, which can be determined by turning the equipment off and on, the user is encouraged to try to correct the interference by one of the following measures:

- Reorient or relocate the receiving antenna.
- Increase the separation between the equipment and receiver.
- Connect the equipment into an outlet on a circuit different from that to which the receiver is connected.
- Consult the dealer or an experienced radio/TV technician for help.

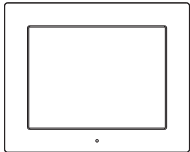
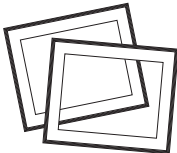
FCC Caution: To assure continued compliance, (example – use only shielded interface cables when connecting to computer or peripheral devices). Any changes or modifications not expressly approved by the party responsible for compliance could void the user's authority to operate this equipment.

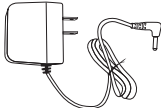
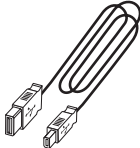
This device complies with Part 15 of the FCC Rules. Operation is subject to the following two conditions: (1) this device may not cause harmful interference, and (2) this device must accept any interference received, including interference that may cause undesired operation.

# What's in the Box

Qty	Item	Image
1	Digital Picture Frame	 A simple rectangular digital picture frame with a white border and a central display area.
2	Additional Frames	 Two additional digital picture frames, one slightly behind and to the right of the other, showing they are identical to the main frame.
1	Remote Control	 A small, rectangular remote control with several buttons and a small display screen.
1	Universal Power Adapter (9V, 1.5A, 100/240 switching)	 A universal power adapter with a two-prong AC plug and a coiled cable ending in a DC connector.
1	USB 2.0 Cable	 A standard USB 2.0 cable with a Type-A connector on one end and a Type-B connector on the other.
1	Warranty Document	 An icon representing a warranty document, showing a sheet of paper with lines of text and a circular logo with a 'W' inside.
1	User Manual	 An icon representing a user manual, showing a folded sheet of paper.
1	Remote Controller Holder	 A small, rectangular holder designed to hold the remote control, with two circular cutouts on the front face.

## Getting Started

1. Connect the power cord into the DC input of the digital picture frame and plug the adapter into a power outlet.

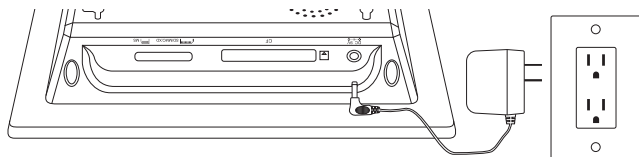

2. Unfold the attached stand to its extended position and push the **POWER** button on the top of the digital picture frame.

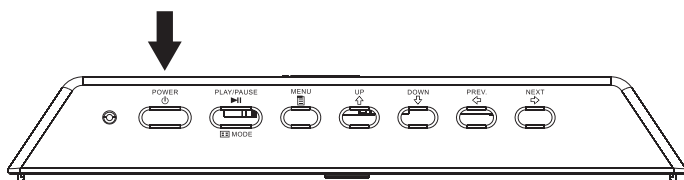



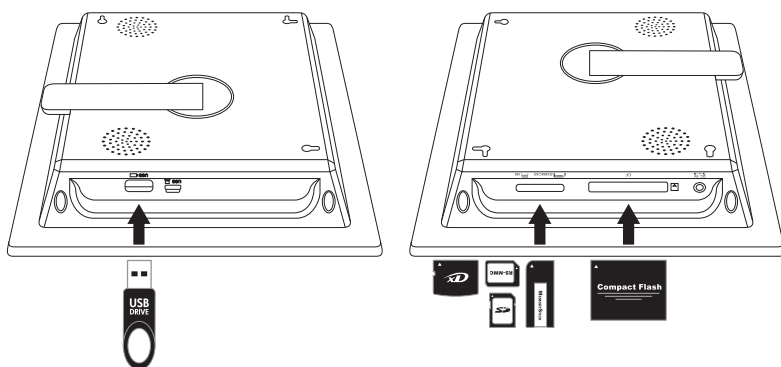









3. Insert a memory card or USB storage device (external memory) containing desired photos, music, and/or video into the appropriate card slot or USB port as illustrated below. Note: Memory cards and USB storage devices must be orientated correctly. Generally, labels on these cards or USB devices must be facing outward as illustrated below.



4. A slide show for your photos will automatically begin in a few seconds. If music tracks are available on the same external memory device, the slide show will be displayed with background music unless disabled in Settings. Enjoy it and have fun!

# Remote Control

	<p><b>MENU:</b> Press to access menu mode.</p>
	<p><b>ZOOM:</b> Press to enlarge picture in browse mode.</p>
	<p><b>UP:</b> Press to move up in thumbnail mode or when setting options.</p>
	<p><b>PREV or RETURN:</b> Press to move left in browse, thumbnail or menu mode, or return to previous screen in slide show mode.</p>
	<p><b>PLAY/PAUSE or MODE:</b> Press to change display mode (slide show, browse, or thumbnail). Press to play or pause music or video files. Press to make selections in menu or settings mode.</p>
	<p><b>NEXT:</b> Press to move right in browse, thumbnail or menu mode.</p>
	<p><b>DOWN:</b> Press to move down in thumbnail mode or when setting options.</p>
	<p><b>VOL + / - :</b> Press the + button to increase and the – button to decrease audible playback volume.</p>
	<p><b>COPY/DEL:</b> Press this button in Browse, Thumbnail or MUSIC mode to initiate the copy or delete process.</p>
 ROTATE	<p><b>ROTATE:</b> Press to rotate the picture during browse mode.</p>
 SLIDE SHOW	<p><b>SLIDESHOW:</b> Press this button to begin a photo slideshow.</p>
	<p><b>Timer:</b> Press this button to view calendar and press again to view the clock mode.</p>
	<p><b>SETUP:</b> Press this button to open the setup menu.</p>

# Picture Frame

## Top View: Power and Transport

ENGLISH

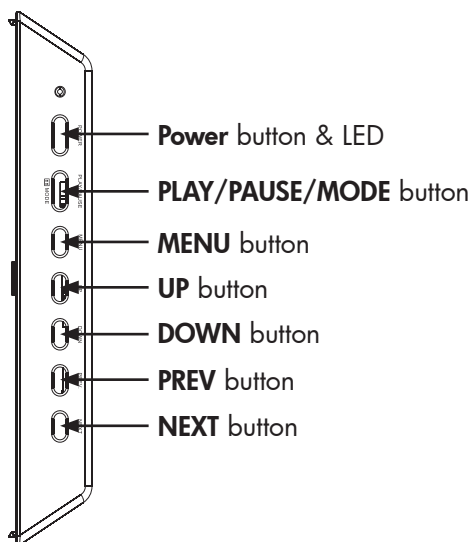

## Left Side View: USB Port and Mini USB Port for PC Connect

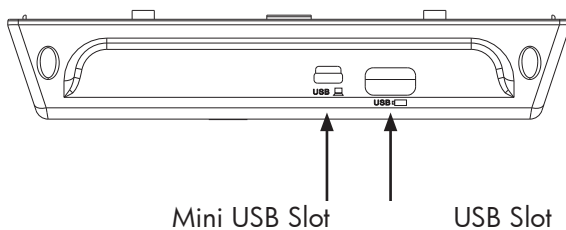

## Right Side View: External Memory Slots

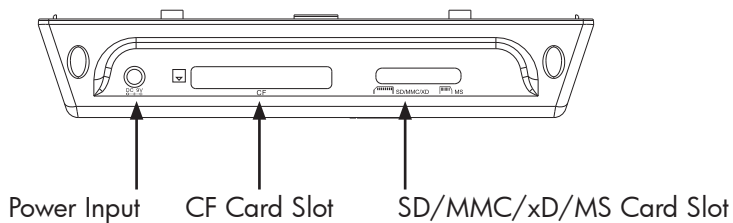

## Rear View: Remote Controller Holder

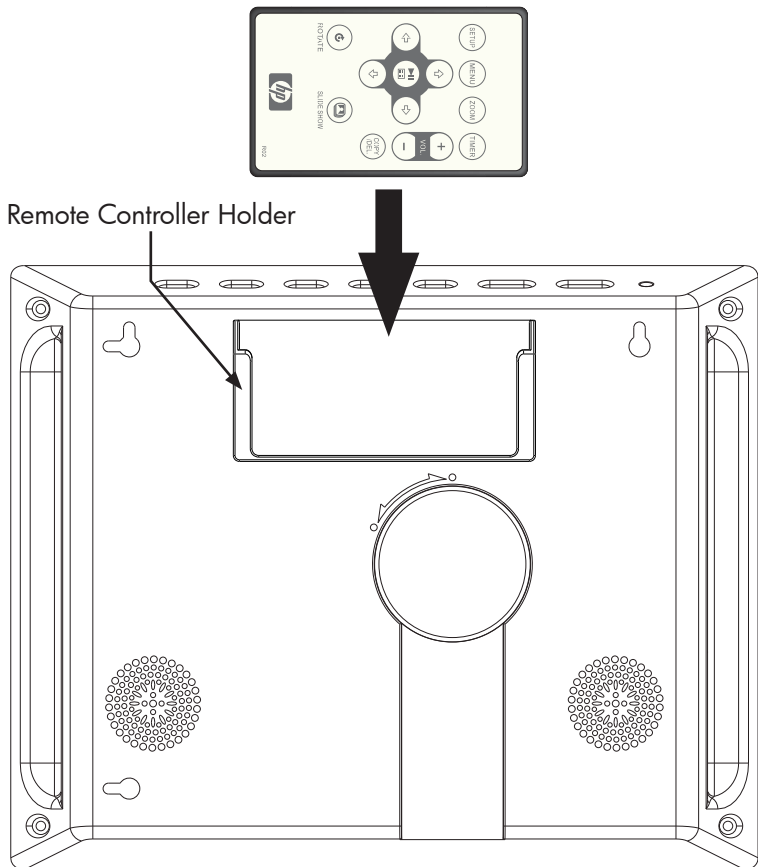

# Key Features

Features
Add or delete photos from external memory devices, and internal memory.
Photo slide show with music <ul style="list-style-type: none"><li>• 9 different photo transition options.</li><li>• Shuffle mode optional.</li></ul>
Photo slide show without music <ul style="list-style-type: none"><li>• 9 different photo transition options.</li><li>• Shuffle mode optional.</li></ul>
Photos/Images <ul style="list-style-type: none"><li>• View individual photos in Browse mode (see later section).</li><li>• View Photo thumbnails.</li><li>• Photo zoom and rotate.</li></ul>
Playback music/audio tracks <ul style="list-style-type: none"><li>• Music tracks must be in an mp3 file format</li></ul>
Playback video clips <ul style="list-style-type: none"><li>• Video clips must be in an Motion JPEG (.avi and .mov) file format.</li></ul>
Clock and Calendar <ul style="list-style-type: none"><li>• Includes alarm clock functionality</li></ul>
Basic Brightness and Contrast adjustment controls
Basic Color and Tint adjustment controls
7 on screen display languages <ul style="list-style-type: none"><li>• English, French, Spanish, Italian, German, Dutch, &amp; Portuguese</li></ul>



# Initial Setup

1. Pull tab from remote control to activate.



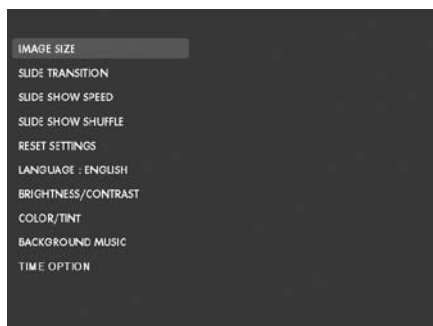

2. Power on the picture frame and press **SETUP** button.



3. Press the directional arrows to highlight "LANGUAGE". Note: If desired language is already selected, go to step 5.



4. Press  button and use the directional arrow buttons to highlight the desired On-Screen-Display language. Press  to select the language.

5. Change other settings by using the directional keys to highlight the desired option and press  to select the desired option.

**IMAGE SIZE:** Select “ORIGINAL” to display photos with their original properties. Display photo in full height in normal aspect ratios.

Select “OPTIMAL” to allow the frame to display photos with optimized properties. Photo(s) will enlarge to fit the full width of the screen.

The default option is “ORIGINAL”.

**SLIDE TRANSITION:** Choose from 9 options and select the desired transition. The default option is set to “RANDOM”.

**SLIDE SHOW SPEED:** Select the desired photo display length. Options are: 5, 10, 30, 60 SECONDS, 1 HOUR, and 24 HOURS. The default option is “5 SECONDS”.





**SLIDE SHOW SHUFFLE:** Select “ON” to display photos in a random order. Photos will not repeat until all have been displayed.

Select “OFF” to display photos in sequential order. The default option is set to “OFF”.





**RESET SETTINGS:** Select this to restore all options to factory default settings. A confirmation prompt will be displayed before settings are reset.

**LANGUAGE:** Select this to choose the desired screen language option. The default is “ENGLISH”.

**BRIGHTNESS/CONTRAST:** Select this option to change the displays brightness and contrast properties.

Use the  &  buttons to change the display contrast. Use the  &  buttons to change the display brightness.

**COLOR/TINT:** Select this option to change the displays color and tint properties.



Use the  &  buttons to change the display color. Use the  &  buttons to change the display tint.

**BACKGROUND MUSIC:** Turn background music on or off during the slide show. **Note:** Only mp3 file formats are supported for playback.

**TIME OPTION:** Select "12H" for standard AM and PM time display. Select "24H" for a 24 hour clock display.

## Photo/Music/Video Content Management

The HP Digital Picture Frame can play back content from internal and external memory devices such as USB Flash drives and memory cards typically used with digital cameras. More than one external memory device can be inserted; however, content from one memory source can be selected for playback at any given time. To select the desired

memory source, press the  button TWICE and use the arrow keys to highlight the appropriate memory icon. Press the  to select this content source. Example illustrated below:

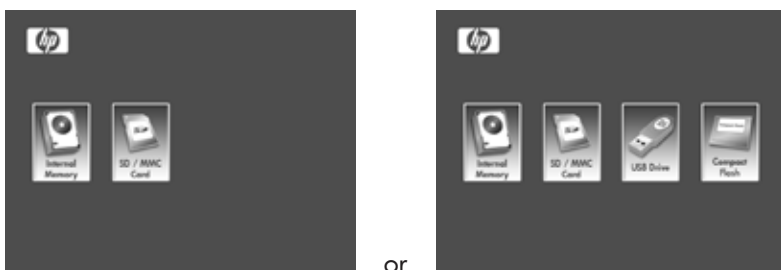

There are two methods on how to get content in the internal memory.

**From external memory device:** Insert external memory device with desired content into the appropriate connector. A slide

show will automatically begin. Press the  button to stop

the slide show. Use the  &  buttons to navigate to the

desired photo. Press the  button to start the copy process. Follow the on screen prompts as illustrated below to copy the photo onto the frame's internal memory. Repeat for each desired photo/image.

**NOTE:** Only one photo/picture can be copied (or deleted) at a time from or to external memory devices.

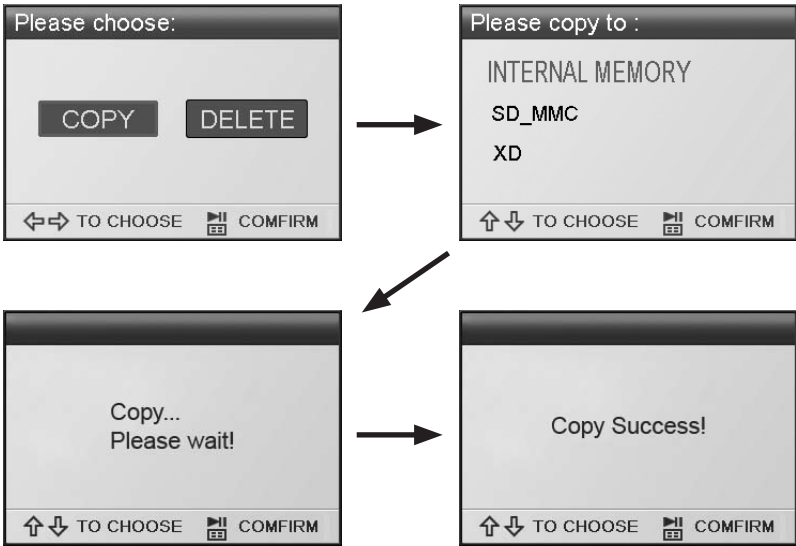

To copy audio files, press the  button. Use the arrow

buttons to navigate to the  icon and press the  button. Select the desired audio file and repeat the copy process as previously illustrated.

If desired, content can be copied onto external memory devices from the internal memory. Select the internal memory source and repeat the copy process but select the desired external memory device as the memory destination location.

**From a PC/notebook:** For the first connection, it is recommended to remove all external memory sources. Power on the HP Digital Picture Frame and connect the HP Digital Picture Frame to your Windows™ 2000 (with service pack 4 or greater), Windows™ XP (with Service Pack 2 or greater), or Windows™ Vista PC/notebook by using the USB cable provide with product (see illustration below):

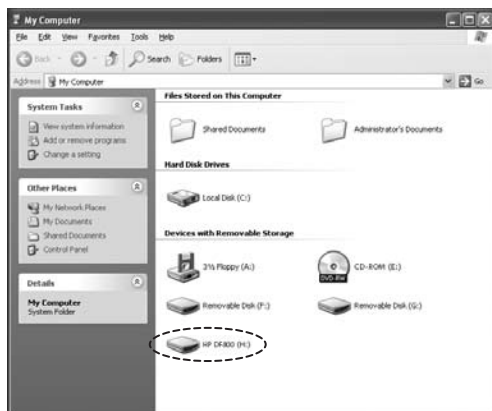

3 new drive letters will appear in Windows Explorer. These new drive letters represent the Digital Picture Frame's internal memory, Memory card slot 1 and Memory card slot 2. The digital picture frame will display the graphic below:

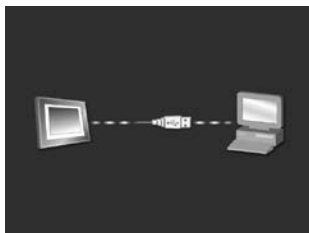

1 of the 3 new drive letters is the HP Digital Picture Frame's internal memory and will be labeled **HP df800**. Drive letter assignment MAY vary from PC to PC. Use standard Windows™ copy and paste procedures to move content onto the frame's internal memory. To check the picture frame's available memory, right click on the internal memory drive letter and select **Properties**. A properties menu will appear displaying the available/**Free space** (in Mega Bytes[MB]).

Disconnect the PC/notebook when desired content has been copied successfully.

**Removing content from memory:** Content can be removed/ deleted from internal and external memory in the same manner as it was added. Select the desired photo/music file to be

deleted and press the  button. Use the arrow button to

highlight the DELETE button icon and press the  to confirm this action as illustrated below:

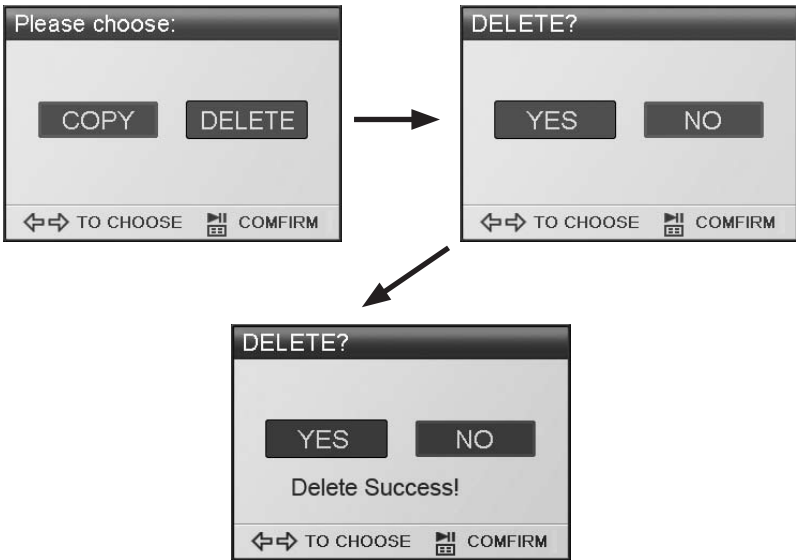

Follow the on screen menus to complete the task. Repeat the process for each file to be deleted.

# Photo/Picture Slide Show

## Slide show modes

Slide show mode will begin automatically a few seconds after the frame is powered on or when an external memory card/USB Flash drive is inserted. There are two slide show modes, one with background music and the other without. Review the **Initial Setup** section of this document for details on how to change desired settings.

## Browse mode



To exit slideshow mode, press  once. "Browse mode" will be displayed on the lower right section of the screen for a few seconds. This allows forward and previous photo viewing as well as a copy/delete, rotate, and zoom options.

## Thumbnail mode





To view photos/pictures in thumbnail mode, press the  twice when in slideshow mode or once when in browse mode.





# Music Playback

Press  to access the menu screen.

Use the directional arrows to select the  icon then press . The frame will display a list of music/audio files found on the selected memory source as illustrated below.

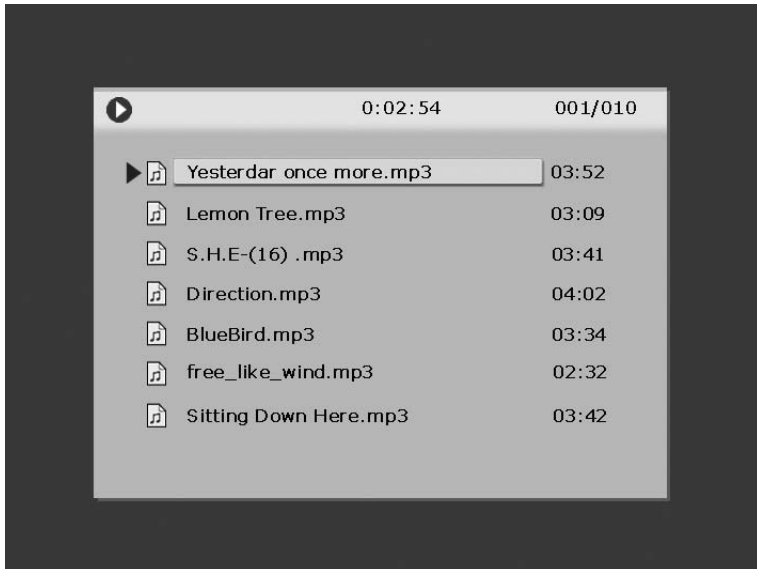

The first music track in the list will begin to play.

- The default playback mode is to play from first to last track then repeat from the first track.

**Supported audio format: MP3**



# Video Playback

Press the  button to access the menu screen of the frame.

Use the directional arrows to select the  icon then press  to confirm.

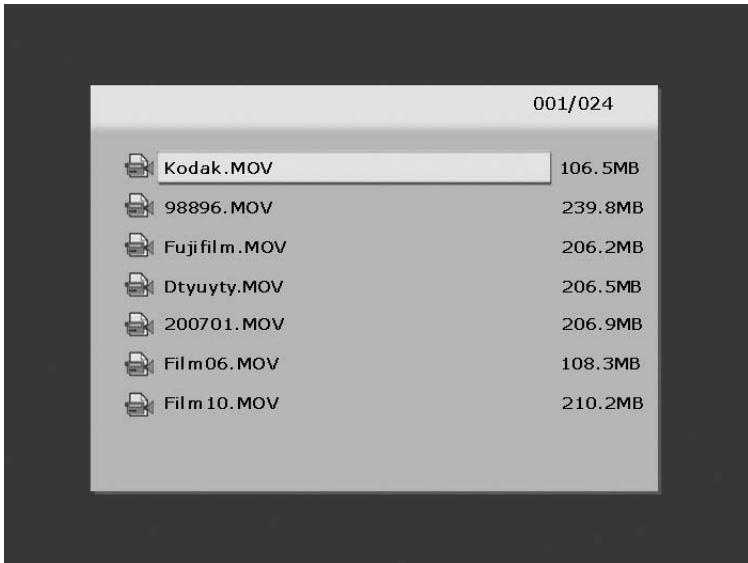
The frame will display a list of supported video clips/files found on the selected memory source as illustrated below.



Press the  and  buttons to select a desired video clip. Press  to start playback.



- The default playback mode will automatically play the next video clip until the end of the list, and then start over from the beginning.

**Supported Video format: Motion JPEG (.avi and .mov)**

# Calendar



Press  to access the menu screen.





Use the directional buttons to select the  icon then press . The frame will display the calendar screen similar to the illustration below.



The calendar will display the current date. To adjust the date, review the next section titled **Clock Setup and Viewing**.



Use the  &  buttons to view the previous or next month(s).

Use the  &  buttons to highlight the different days in the month.

# Clock Setup and Viewing

Press  to access the menu screen.





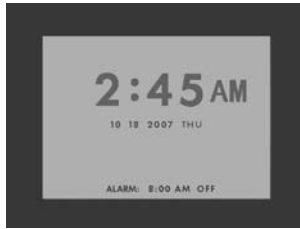

Use the directional buttons to select the  icon then press . The frame will display the Clock screen as illustrated below.

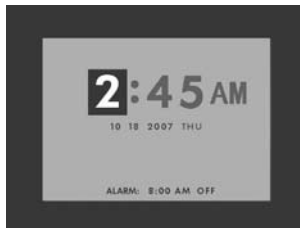

To change the clock time and alarm settings, press the  button and the hour number will begin to flash.



Use the  &  buttons to change the clock option settings.

Use the  &  buttons to move between the clock options.



Press  when desired date, time, and alarm settings are selected.

**NOTE:** The HP df800 Digital Picture Frame has a Real Time Clock (RTC) battery backup that allows the clock to maintain correct date and time when powered off. It is important that the df800 remains powered up for at least 6 hours to achieve a full charge. Once fully charged, the battery backup will allow the df800 to be powered down up to 36 hours. If the df800 is powered off for more than the battery limits, the date and time will need to be reconfigured.

# Specifications

<b>Panel Specification</b>	
Size	8"
Aspect ratio	4:3
Resolution	800x600 pixels
Contrast ratio	400:1
Brightness	200 cd/m2
Viewing Angle - Horizontal	65/65
Viewing Angle - Vertical	60/40
<b>Power</b>	
External AC Power Adapter	+9V, 1.5A
<b>Audio</b>	
Internal speakers	Stereo
<b>Connectivity</b>	
USB Ports	1 (STD 1.1 Host)
<b>Storage/Media</b>	
Internal memory	128MB
<b>Supported Memory cards</b>	
Memory cards slot 1	Memory Stick Pro (MS Pro), Secure Digital (SD 2.0), XD Picture Card, & Multi Media Card (MMC)
Memory cards slot 2	Compact Flash (CF)
<b>Connectivity</b>	
USB for link to PC	Mini "B" receptacle
USB for thumb drive	Standard "A" receptacle
<b>Media Files Supported:</b>	
Video file formats	Motion JPEG (.avi and .mov)
Photo file formats	JPEG - (Base line only)
Audio file formats	MP3
<b>User Interface/Control</b>	
Buttons at the Top of digital picture frame	Yes
Remote control	Yes
<b>Supported Languages</b>	
On-Screen Display	English, French, Spanish, Italian, German, Dutch, & Portuguese

# Frequently Asked Questions

Question	Answer
How far away can I use the remote control?	Up to 15ft (5m)
Why can't I display some of my Photos?	Some photo/image file formats are not supported. Please refer to the specifications.
Why can't I play some of my music tracks?	Some music file formats are not supported. Please refer to the specifications.
Why can't I play some of my video clips?	Some video file formats are not supported. Please refer to the specifications.
Can I delete photos from external memory cards or flash drives?	Yes, refer to the <b>"Photo/Music/Video Content Management"</b> section of this document.
Can I delete photos from internal memory?	Yes, refer to the <b>"Photo/Music/Video Content Management"</b> section of this document.
How can I switch to the internal memory?	Remove all external memory sources or  press the  button TWICE on the remote and select the internal memory icon.
Why can't I use my Windows™ 98 or Me system to copy content onto the frame?	The appropriate USB drivers are not supplied for this product and are NOT native to these operating systems
Why can't I use my Apple™ system to copy content onto the frame?	Connecting the frame will only allow access to the memory card slot 1 and no other source. If desired, content from the Apple™ can be copied onto a slot 1 memory card. Following procedures documented in <b>"Photo/Music/Video Content Management"</b> section of this document, content could be copied onto the frame's internal memory.  Note: This WILL NOT be a supported process.
I have lost or damaged my remote and/or power adapter. Can I order replacements?	Yes. Visit <a href="http://www.hp.com/support">www.hp.com/support</a> for more details.
How can I find the latest information/FAQs about my HP Digital Picture Frame?	Visit <a href="http://www.hp.com/support">www.hp.com/support</a> for more details and the latest information.

## Cleaning and Care Tips

- √ Please power off the HP Digital Picture Frame before cleaning.
- √ **DO NOT** spray or pour liquid cleaning agents directly on the screen or frame.
- √ **DO NOT** use ammonia, alcohol, or abrasive detergent cleaning agents.





### Cleaning the Screen:

1. Wipe screen with a clean, soft, lint-free cloth to remove dust and loose particles.
  2. If further cleaning is required, apply an appropriate cleaning agent (approved for LCD displays) to a clean, soft, lint-free cloth and wipe the screen.
- **NOTE:** do not apply too much pressure on the screen to avoid damaging it.

### Cleaning the Frame and Backing:

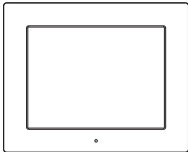
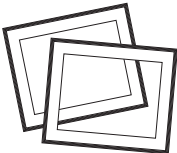
1. Use a clean, soft, lint-free cloth to remove dust and loose particles.
2. If desired, apply an appropriate cleaning agent to a clean, soft, lint-free cloth and wipe the appropriate surfaces.

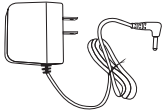
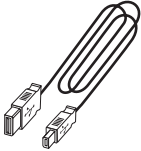
# 內容物

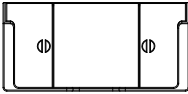
數量	項目	影像
1	數位相框	
2	其他相框	
1	遙控器	
1	通用電源變壓器 (在 9V、1.5A、100/240 間 切換)	
1	USB 2.0 電纜	
1	保固文件	
1	使用說明書	
1	遙控器收納架	



# 入門指南

1. 將電源線連接到數位相框的 DC 輸入，並將變壓器插入電源插座。

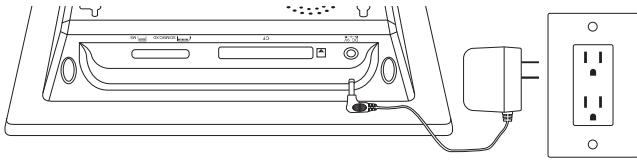

2. 將隨附的腳架完全展開，然後按數位相框頂部的 POWER 鈕。

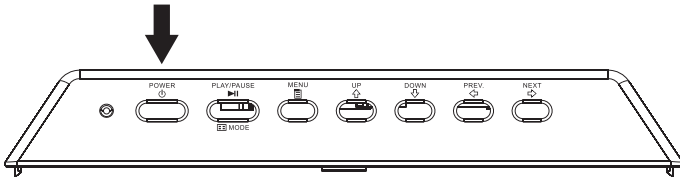

3. 如下圖所示，將含有所需相片、音樂和／或視訊的記憶卡或 USB 存放裝置 (外接記憶卡) 插入適當的卡槽或 USB 埠。  
註：記憶卡和 USB 存放裝置必須正確插入。一般而言，記憶卡和 USB 存放裝置上的標籤必須朝外，如下圖所示。

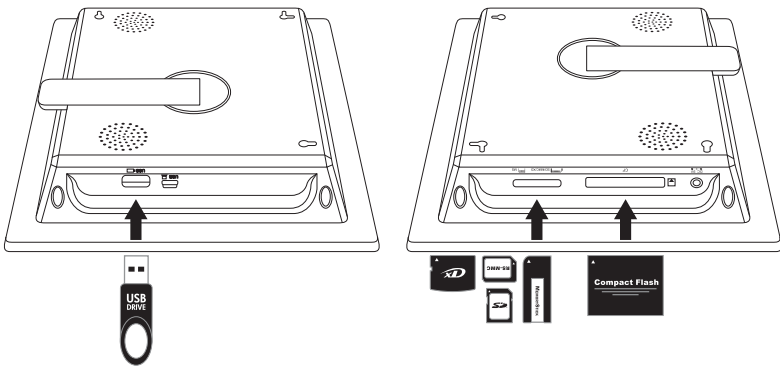

4. 相片投影片會在幾秒後開始自動播放。如果音樂曲目也在同一個外部記憶體裝置上，除非停用設定，否則投影片會搭配背景音樂示。盡情享受使用本產品的樂趣吧！

# 遙控器

	<b>MENU:</b> 按此鈕存取選單模式。
	<b>ZOOM:</b> 按此鈕在瀏覽模式中放大圖片。
	<b>UP:</b> 按此鈕在縮圖模式中或在設定選項時向上移動。
	<b>PREV 或 RETURN:</b> 按此鈕在瀏覽、縮圖或選單模式中向左移動，或在投影片播放模式中返回上一個畫面。
	<b>PLAY/PAUSE 或 MODE:</b> 按此鈕變更顯示模式（投影片播放、瀏覽或縮圖）。按此鈕播放或暫停音樂或視訊檔案。按此鈕在選單或設定模式中選擇項目。
	<b>NEXT:</b> 按此鈕在瀏覽、縮圖或選單模式中向右移動。
	<b>DOWN:</b> 按此鈕在縮圖模式中或在設定選項時向下移動。
	<b>VOL +/- :</b> 按 + 鈕提高播放音量，按 - 鈕降低播放音量。
	<b>COPY/DEL:</b> 在瀏覽模式或音樂模式中按此鈕開始複製或刪除。
 ROTATE	<b>ROTATE:</b> 按此鈕在瀏覽模式中旋轉圖片。
 SLIDE SHOW	<b>SLIDESHOW:</b> 按此鈕開始播放相片投影片。
	<b>Timer:</b> 按此鈕檢視日曆，再按一次檢視時鐘模式。
	<b>SETUP:</b> 按此鈕開啓設定選單。

# 相框

## 俯視圖：電源與傳輸

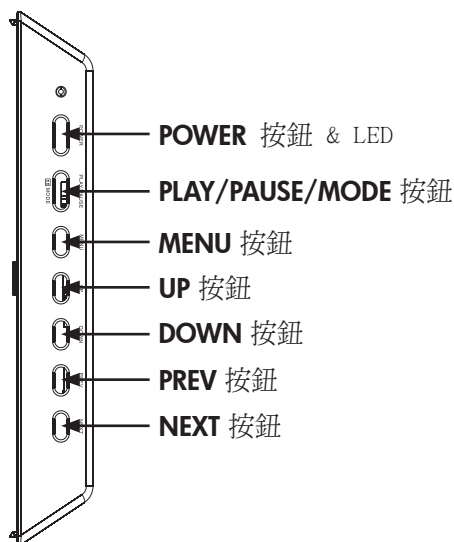

## 左側視圖：連接電腦的 USB 連接埠和迷你 USB 連接埠

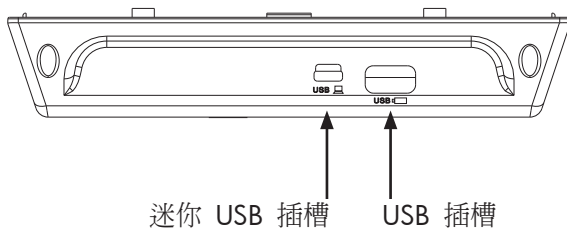

## 仰視圖：外接記憶卡插槽與電源

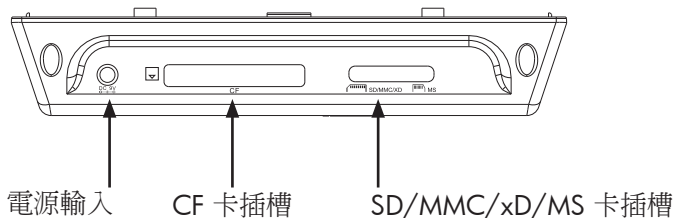



# 主要功能

功能
從外部記憶體裝置或內部記憶體新增或刪除相片。
搭配音樂播放相片投影片 <ul style="list-style-type: none"><li>• 9 種不同的相片轉換選項</li><li>• 隨機播放模式選項</li></ul>
不搭配音樂播放相片投影片 <ul style="list-style-type: none"><li>• 9 種不同的相片轉換選項</li><li>• 隨機播放模式選項</li></ul>
相片／影像 <ul style="list-style-type: none"><li>• 在瀏覽模式中檢視單張相片 (請參閱下一個部分)</li><li>• 檢視相片縮圖</li><li>• 相片縮放與旋轉</li></ul>
播放音樂／音訊曲目 <ul style="list-style-type: none"><li>• 音樂曲目必須為 mp3 檔案格式</li></ul>
播放視訊短片 <ul style="list-style-type: none"><li>• 視訊短片必須為 Motion JPEG (.avi 和 .mov) 檔案格式</li></ul>
時鐘與日曆 <ul style="list-style-type: none"><li>• 包含鬧鐘功能</li></ul>
基本亮度與對比度調整控制
基本色彩與色調調整控制
7 種螢幕顯示語言 <ul style="list-style-type: none"><li>• English, Français, Español, Italiano, Deutsch, Nederlands, Português</li></ul>

# 初始設定



1. 從遙控器拉出標籤，啟動遙控器。

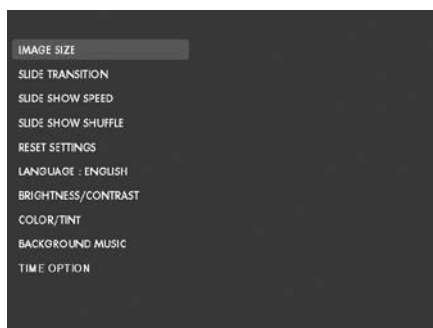

2. 開啓相框電源，按 SETUP 按鈕。



3. 按箭頭鍵反白顯示“LANGUAGE”（語言）。註：如果已選取所需的語言，請移至步驟 5。

4. 按  鈕，然後用箭頭鍵反白顯示所需的螢幕顯示語言。按  鈕選擇語言。

5. 若要變更其他設定，用箭頭鍵反白顯示所需的選項，然後按  鈕選擇所需的選項。

**IMAGE SIZE (影像大小) :** 選擇 “ORIGINAL” (原始)，以相片的原始特性顯示相片。以正常縱橫比顯示相片的全高。

選擇 “OPTIMAL” (最佳化)，允許相框以相片的最佳特性顯示相片。放大相片以符合全螢幕的寬度。

預設選項為 “OPTIMAL” (最佳化)。

**SLIDE TRANSITION (投影片轉換方式) :** 從 9 個選項中選擇所需的轉換方式。預設選項設定為 “RANDOM” (隨機)。

**SLIDE SHOW SPEED (投影片播放速度) :** 選擇所需的相片顯示長度。選項有：5、10、30、60 秒、1 小時、24 小時。預設選項為 “5 SECONDS” (5 秒)。





**SLIDE SHOW SHUFFLE (投影片隨機播放) :** 選擇 “ON” (開啓)，以隨機順序顯示相片。顯示全部相片後，不會重複播放。

選擇 “OFF” (關閉)，依序顯示相片。預設選項設定為 “OFF” (關閉)。





**RESET SETTINGS (重設設定) :** 選擇此選項，將所有選項恢復為原廠預設設定。重設設定前會顯示確認提示。

**LANGUAGE (語言) :** 選擇此選項，選擇所需的螢幕顯示語言。預設設定為 “ENGLISH” (英語)。

**BRIGHTNESS/CONTRAST (亮度/對比度) :** 選擇此選項，變更顯示亮度與對比度。

用  和  按鈕變更顯示亮度。用  和  按鈕變更顯示對比度。

**COLOR/TINT (色彩/色調) :** 選擇此選項，變更顯示色彩與色調。

用  和  按鈕變更顯示色彩。用  和  按鈕變更顯示色調。

**BACKGROUND MUSIC (背景音樂) :** 播放投影片時，開啓或關閉背景音樂。註：僅支援 mp3 檔案格式播放。

**TIME OPTION (時間選項) :** 選擇 “12H” (12 小時)，以 AM 和 PM 格式顯示時間。選擇 “24H”，以 24 小時時制顯示時鐘。

## 相片／音樂／視訊內容管理

HP 數位相框可播放內部與外部記憶體裝置的內容，例如：USB 隨身碟，以及數位相機最常使用的記憶卡。可插入一個以上的外部記憶體裝置；但是一次只能選取一個記憶體來源來播放其內容。若要選擇所

需的記憶體來源，按兩次  鈕，然後用箭頭鍵反白顯示適當的記

憶體圖示。按 ，選擇此內容來源。圖示如下：

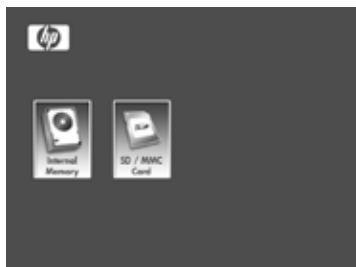





或



有兩種方法可以讀取內部記憶體的內容。

**從外部記憶體裝置：**將含有所需內容的外部記憶體裝置插入適

當的连接器。投影片會自動開始播放。按  鈕停止投影

片播放。用  和  按鈕瀏覽所需的相片。按  鈕開始複製。如下圖所示，按照畫面上的提示將相片複製到相框的內部記憶體。對每張要複製的相片／影像重複此步驟。

**註：**一次只能複製（或刪除）一張相片／圖片，不論外部記憶體裝置是複製來源或複製目的地。



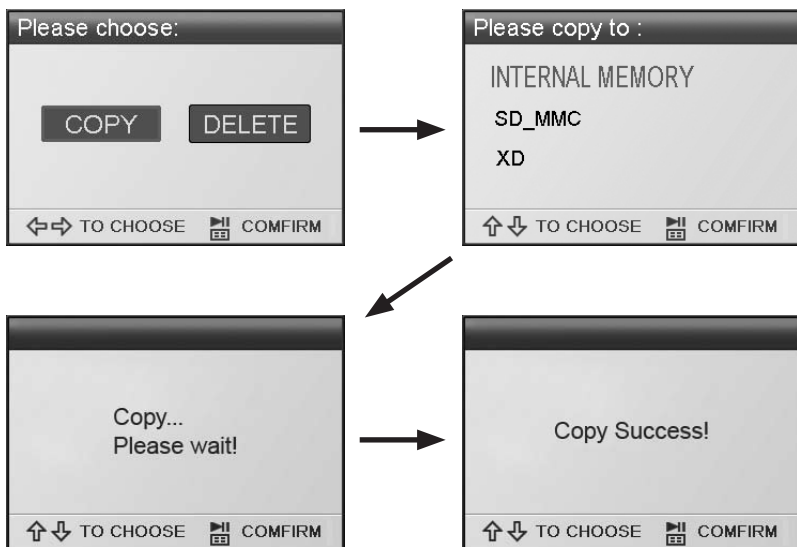

若要複製音訊檔案，按



鈕。用箭頭鍵瀏覽到



圖示，然後按



鈕。選擇所需的音訊檔案，然後重複複製步驟，如上圖所示。

若有需要，可將內部記憶體的內容複製到外部記憶體裝置。選擇內部記憶體來源，然後重複複製步驟，但是這次選擇所需的外部記憶體裝置作為複製目的地。

**從個人電腦／筆記型電腦：**若是第一次連接，建議移除所有外部記憶體來源。開啓 HP 數位相框電源，使用本產品隨附的 USB 電纜連接 HP 數位相框和 Windows™ 2000 (Service Pack 4 版本以上)、Windows™ XP (Service Pack 2 版本以上)，或 Windows™ Vista 個人電腦／筆記型電腦 (請參見下圖)：

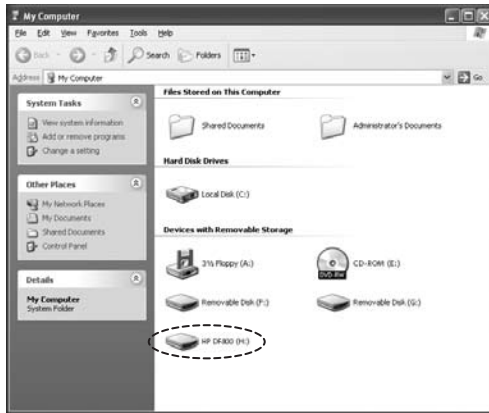

3 個新磁碟機字母會出現在 Windows Explorer 中。這些字母分別代表數位相框的內部記憶體、記憶卡插槽 1、記憶卡插槽 2。數位相框會顯示下圖：

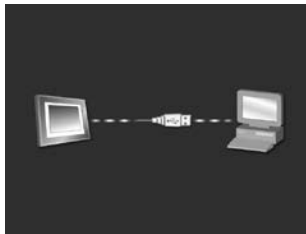

其中一個新磁碟機字母代表 HP 數位相框的內部記憶體，標示為 HP df800。視個人電腦而定，指定的磁碟機字母可能不同。使用標準的 Windows™ 複製並貼上程序，將內容移至相框的內部記憶體。若要檢查相框的可用記憶體，在代表內部記憶體的字母上按一下滑鼠右鍵，然後選擇 [內容]。內容選單出現，顯示可用空間 (以 Mega Bytes [MB] 為單位)。

所需的內容已成功複製後，中斷個人電腦／筆記型電腦的連線。

**移除記憶體的內容：** 可移除／刪除內部與外部記憶體的內容，方法與新增的步驟相同。選擇要刪除的相片／音樂檔案，

然後按  鈕。如下圖所示，用箭頭鍵反白顯示 DELETE 按鈕圖示，然後按  確認此動作：

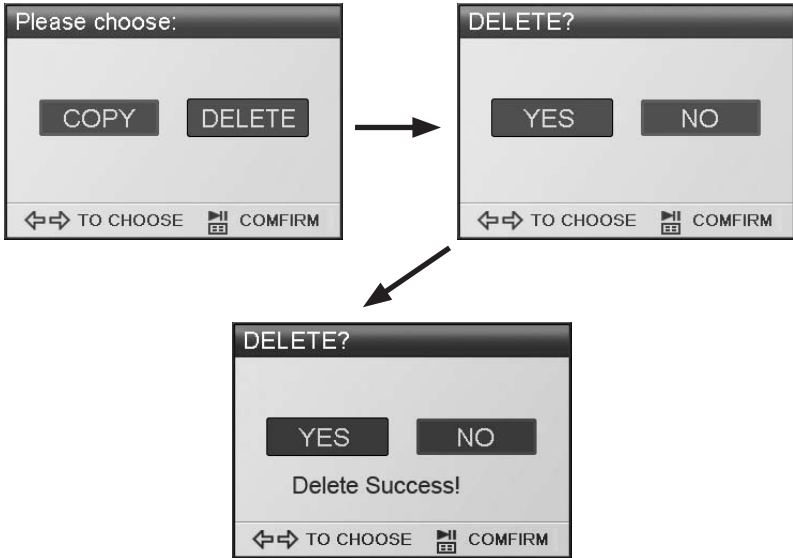

按照畫面上的選單完成步驟。對每個要刪除的檔案重複此步驟。

# 相片／圖片投影片播放

## 投影片播放模式

投影片播放模式會在開啓相框電源或插入外接記憶卡／USB 隨身碟的幾秒後自動開始。有兩個投影片播放模式，一個是搭配背景音樂，另一個是不搭配背景音樂。有關如何變更所需設定，請參閱本使用說明書的初始設定部分。

## 瀏覽模式

若要離開投影片播放模式，按一下 。“Browse mode”（瀏覽模式）會顯示在畫面右下角數秒。可讓您檢視上一張或下一張相片，以及使用複製／刪除、旋轉、縮放選項。

## 縮圖模式

若要以縮圖模式檢視相片／圖片，在投影片播放模式中按兩下 ，或在瀏覽模式下按一下 。



# 音樂播放

按  鈕，存取選單畫面。

用箭頭鍵選擇  圖示，然後按 。

相框會顯示在選取記憶體來源上找到的音樂／音訊檔案清單，如下圖所示。

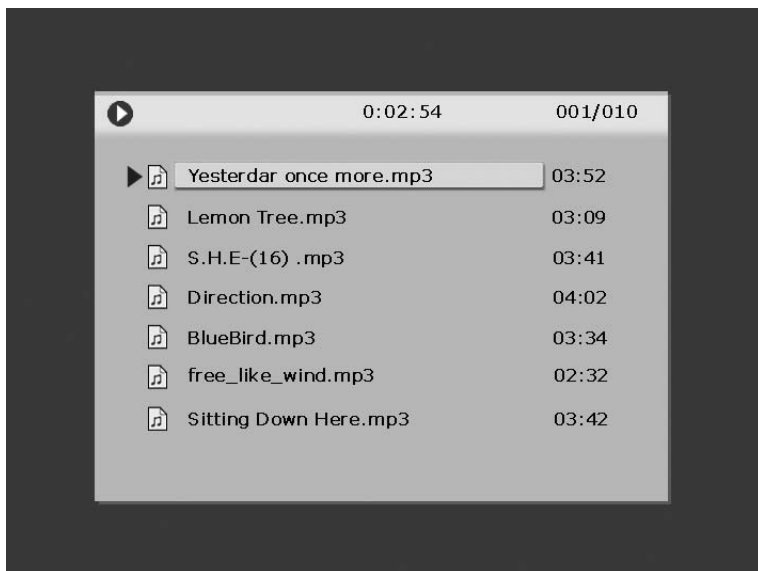

開始播放清單上的第一首音樂曲目。

- 預設播放模式是從第一首曲目播放到最後一首曲目，然後再重頭開始。

**支援的音訊格式：MP3**



# 視訊播放

按  鈕存取相框的選單畫面。

用箭頭鍵選擇  圖示，然後按  確認。

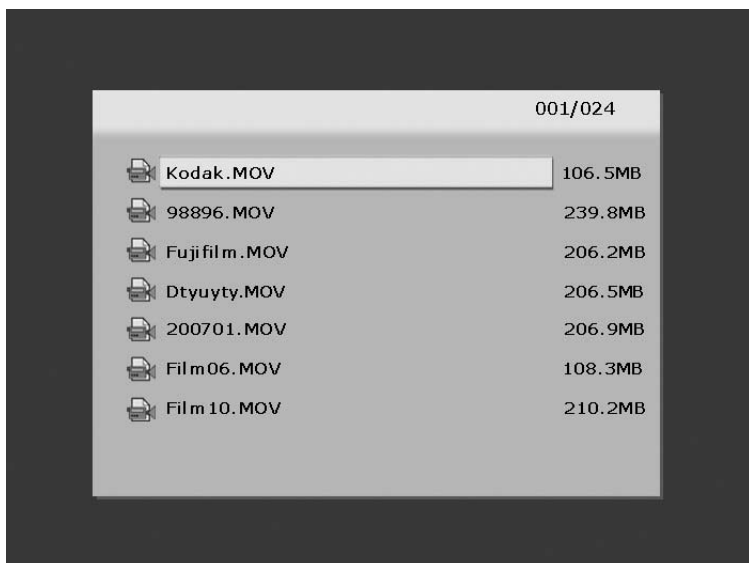
相框會顯示在選取記憶體來源上找到的視訊短片／檔案清單，如下圖所示。



按  鈕和  鈕，選擇所需的視訊短片。按  開始播放。

- 預設播放模式會自動播放下一個視訊短片，直至清單結束，然後再重頭開始。

**支援的視訊格式：動畫 JPEG（.avi 和 .mov）**

# 日曆

按  鈕，存取選單畫面。

用箭頭鍵選擇  圖示，然後按  。

相框會顯示類似下圖的日曆畫面。



日曆會顯示目前的日期。若要調整日期，請參閱下一部分的**時鐘設定和檢視**。

用  和  按鈕檢視上（幾）個月或下（幾）個月。

用  和  按鈕反白顯示該月份中的不同日期。

## 時鐘設定與格式

按  鈕，存取選單畫面。

用箭頭鍵選擇  圖示，然後按  。

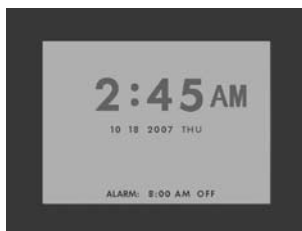

相框會顯示時鐘畫面，如下圖所示。

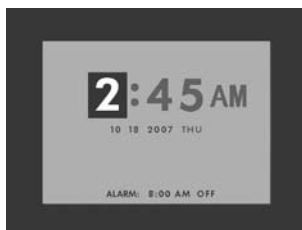

若要變更時鐘時間和鬧鐘設定，按  鈕，則「小時」會開始閃爍。



用  和  按鈕變更時鐘選項設定。

用  和  按鈕在時鐘選項間移動。

選擇所需的日期、時間和鬧鐘設定時，按  。

**註：**HP df800 數位相框裝有即時時鐘 (RTC) 備用電池，關閉電源時也能保持正確的日期和時間。df800 至少要連續充電 6 個小時才能充滿，這點很重要。充飽電後，備用電池可讓 df800 連續使用長達 36 小時。如果 df800 的關機時間超過電池限制，日期和時間必須重新設定。



# 規格

<b>面板規格</b>	
尺寸	8"
縱橫比	4:3
解析度	800x600 畫素
對比度	400:1
亮度	200 cd/m2
可視角度—水平	65/65
可視角度—垂直	60/40
<b>電源</b>	
外部 AC 電源變壓器	+9V, 1.5A
<b>音訊</b>	
內部揚聲器	立體聲
<b>連接</b>	
USB 埠	1 (STD 1.1 Host)
<b>存放裝置／媒體</b>	
內部記憶體	128MB
<b>支援的記憶卡</b>	
記憶卡插槽 1	Memory Stick Pro (MS Pro), Secure Digital (SD 2.0), XD Picture Card, & Multi Media Card (MMC)
記憶卡插槽 2	Compact Flash (CF)
<b>連接</b>	
連接到個人電腦的 USB	迷你 "B" 插座
USB Thumb Drive	標準 "A" 插座
<b>支援的媒體檔案：</b>	
視訊檔案格式	動畫 JPEG (.avi 和 .mov)
相片檔案格式	JPEG— (僅限 Baseline)
音訊檔案格式	MP3
<b>使用者介面／控制</b>	
數位相框頂部的按鈕	是
遙控器	是
<b>支援語言</b>	
螢幕顯示	English, Français, Español, Italiano, Deutsch, Nederlands, Português

# 常見問答集

問題	答案
使用遙控器的有效距離有多遠？	最遠 15 英尺 (5 公尺)
為什麼無法顯示某些相片？	本產品不支援某些相片／影像檔案格式。請參閱規格。
為什麼無法播放某些音樂曲目？	本產品不支援某些音樂檔案格式。請參閱規格。
為什麼無法播放某些視訊短片？	本產品不支援某些視訊檔案格式。請參閱規格。
我可以刪除外接記憶卡或隨身碟的相片嗎？	可以，請參閱本使用說明書的「 <b>相片／音樂／視訊內容管理</b> 」部分。
我可以刪除內部記憶體中的相片？	可以，請參閱本使用說明書的「 <b>相片／音樂／視訊內容管理</b> 」部分。
我要如何切換到內部記憶體？	<p>移除所有外部記憶體來源，或在遙控器</p> <p>上按兩次  鈕，選擇內部記憶體圖示。</p>
為什麼我不能在 Windows™ 98 或 Windows™ Me 作業系統上將內容複製到相框？	本產品未隨附適當的 USB 磁碟機，使用的 USB 磁碟機不相容於這些作業系統。
為什麼我不能在 Apple™ 作業系統上將內容複製到相框？	<p>連接相框後只能存取記憶卡插槽 1，不能存取其他來源。若有需要，Apple™ 作業系統上的內容可以複製到記憶卡插槽 1。請按照本使用說明書的「<b>相片／音樂／視訊內容管理</b>」部分，可將內容複製到相框的內部記憶體。</p> <p>註：這是不受支援的步驟。</p>
我的遙控器和／或電源變壓器遺失或損壞。我可以訂購更換零件嗎？	可以。有關詳細資訊，請瀏覽 <a href="http://www.hp.com/support">www.hp.com/support</a> 。
我要如何找到 HP 數位相框的最新資訊／常見問答集？	有關詳細資訊和最新資訊，請瀏覽 <a href="http://www.hp.com/support">www.hp.com/support</a> 。

## 清潔和保養的秘訣

- √ 清潔前，請關閉 HP 數位相框的電源。
- √ **請勿**在螢幕或相框上直接噴灑或潑灑清潔液。
- √ **請勿**使用氨水、酒精或研磨清潔劑。





### 清潔螢幕：

1. 使用乾淨的非棉絨軟布擦拭螢幕，清除灰塵和掉落的粒子。
2. 如果需要進一步清潔，請用乾淨的非棉絨軟布蘸有適當的清潔劑（經 LCD 顯示幕核准）來擦拭螢幕。
  - **註：**請勿在螢幕上施加過大的壓力，以免造成損壞。

### 清潔相框和背部：

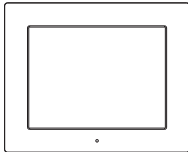
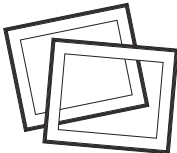
1. 使用乾淨的非棉絨軟布清除灰塵和掉落的粒子。
2. 若有需要，請用乾淨的非棉絨軟布蘸有適當的清潔劑來擦拭適當的表面。

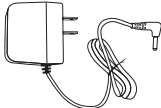
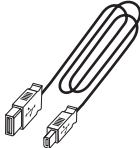
# 箱の中に含まれているもの

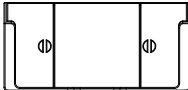
数量	アイテム	画像
1	デジタル・ピクチャ・フレーム	
2	追加フレーム	
1	リモート・コントロール	
1	ユニバーサル電源アダプター (9V、1.5A、100/240 スイッチ)	
1	USB 2.0 ケーブル	
1	保証書	
1	ユーザー・マニュアル	
1	リモート・コントロール・ホルダー	

## 始めに

1. 電源コードをデジタル・ピクチャ・フレームの DC 入力に接続し、コンセントにアダプターのプラグを差し込みます。

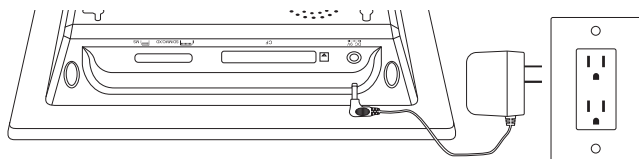

2. 付属スタンドを伸長状態へと広げ、デジタル・ピクチャ・フレーム先端の **POWER** ボタンを押します。

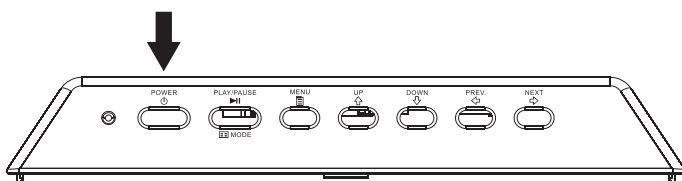

3. 以下の図のように、適切なカードスロットまたは USB ポートに必要なフォト、音楽および/またはビデオを含む、お持ちのメモ리카ードまたは USB 記憶装置 (外部記憶装置) を挿入します。注意: メモ리카ードと USB 記憶装置は正しい方向に向けてください。通常、これらのカードまたは USB 機器上にあるラベルは、以下の図のように外側に向けていなければなりません。

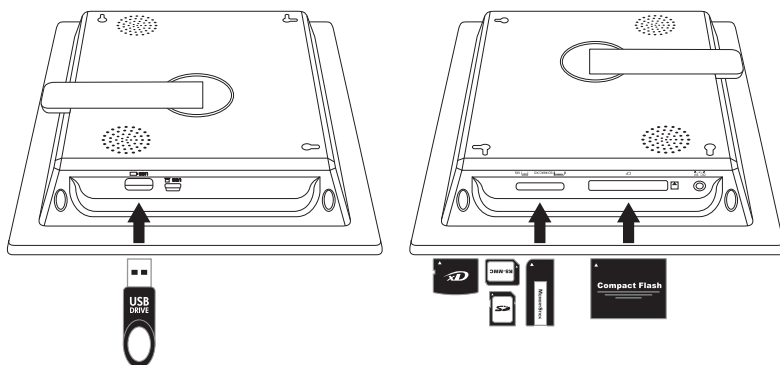

4. 数秒たつと、フォト・スライドショーが自動的に始まります。音楽トラックが同じ外部記憶装置で利用できる場合、設定を無効にしない限り、スライドショーはバックグラウンド・ミュージックと共に表示されます。どうぞ心ゆくまでお楽しみください!

## リモート・コントロール

	<p><b>MENU:</b> メニュー・モードにアクセスします。</p>
	<p><b>ZOOM:</b> ブラウズ・モードの画像を拡大します。</p>
	<p><b>UP:</b> サムネイル・モードまたはオプション設定時に上に移動します。</p>
	<p><b>PREV</b> または <b>RETURN:</b> ブラウズ、サムネイル・モードまたはメニュー・モードで左に移動、またはスライドショー・モードで前のスクリーンに戻ります。</p>
	<p><b>PLAY/PAUSE</b> または <b>MODE:</b> 表示モードを切り替えます (スライドショー、ブラウズまたはサムネイル)。音楽またはビデオ・ファイルを再生または一時停止させます。メニューあるいは設定モードで選択を行います。</p>
	<p><b>NEXT:</b> ブラウズ、サムネイルまたはメニュー・モードにおいて右に移動します。</p>
	<p><b>DOWN:</b> サムネイル・モードまたはオプション設定時に下に移動します。</p>
	<p><b>VOL + / -:</b> 再生音量を + ボタンで大きく、- ボタンで小さくします。</p>
	<p><b>COPY/DEL:</b> ブラウズまたはミュージック・モードでコピーまたは削除を行います。</p>
 ROTATE	<p><b>ROTATE:</b> ブラウズ・モードでピクチャを回転させます。</p>
 SLIDE SHOW	<p><b>SLIDESHOW:</b> フォト・スライドショーを開始します。</p>
	<p><b>Timer:</b> 1 回押すとカレンダーを見ることができ、もう 1 回押すと時計モードを見ることができます。</p>
	<p><b>SETUP:</b> セットアップメニューを開きます。</p>

# ピクチャ・フレーム

## 上から見た図：電源と出力

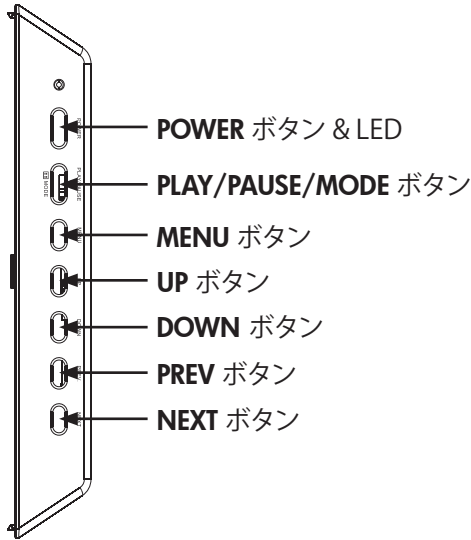

## 左側から見た図：PC 接続用 USB ポートと Mini USB ポート

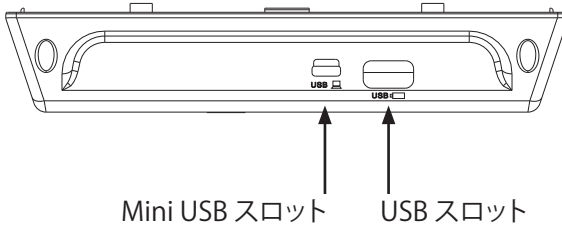

## 下側から見た図：外部メモリスロットと電源

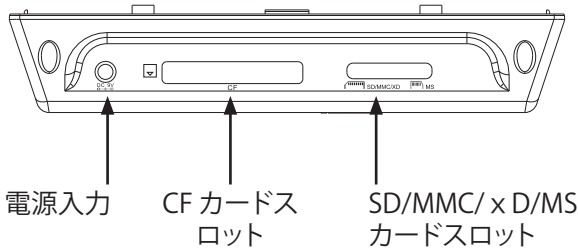





# キーの各機能

機能
外部記憶装置および内部メモリへのフォトの追加と削除を行います。
音楽つきフォト・スライドショー ・ 9 種の多様なフォト・トランジションのオプション ・ シャッフル・モードのオプション
音楽なしフォト・スライドショー ・ 9 種の多様なフォト・トランジションのオプション ・ シャッフル・モードのオプション
フォト/画像 ・ ブラウズ・モードで個別のフォトを見る (後述のセクションを参照) ・ フォト・サムネイルを見る ・ フォトのズームと回転
音楽/オーディオファイルの再生 ・ 音楽トラックは mp3 ファイル形式のみ
ビデオクリップの再生 ・ ビデオクリップは Motion JPEG (.avi と .mov) ファイル形式のみ
時計とカレンダー ・ 目覚まし時計機能つき
基本の明るさおよびコントラスト調整コントロール
基本色および色調調整コントロール
7 つのオン・スクリーン・ディスプレイ (OSD) 言語 ・ 英語、フランス語、スペイン語、イタリア語、ドイツ語、オランダ語、ポルトガル語

## 初期設定



1. リモート・コントロールからタブを取り外して使える状態にします。

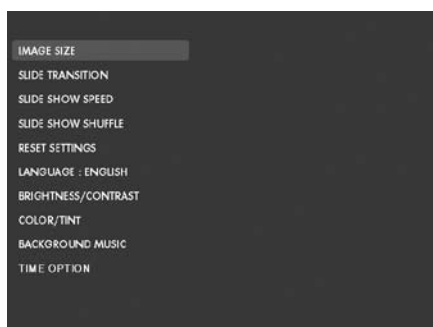

2. フォト・フレームの電源を入れ、**SETUP** ボタンを押します。



3. ポインタ矢印ボタンを押して“LANGUAGE”をハイライトにします。注意：使用する言語を選択済みの場合はステップ5に進んでください。

4.  ボタンを押してポインタ矢印ボタンを使い、使用する OSD 言語をハイライトにします。  を押して言語を選択します。

5. ポインタ矢印で必要なオプションをハイライトにすることにより、その他設定を変更します。  を押して希望のオプションを選択します。

**IMAGE SIZE (画像サイズ):** フォトを元のサイズのまま表示する場合は“ORIGINAL”を選択します。通常のアスペクト比でフルハイトにフォトを表示します。

最適化されたサイズでフレームにフォトを表示させる場合は“OPTIMAL”を選択します。フォトがスクリーンの幅全体に合うように拡大されます。

デフォルトの設定は“OPTIMAL”です。

**SLIDE TRANSITION (スライドトランジション):** 9種類のオプションからお好みのトランジションを選択します。デフォルトのオプションは“RANDOM”に設定されています。

**SLIDE SHOW SPEED (スライドショー速度):** 希望のフォト表示時間の長さを選択します。オプションは 5、10、30、60 秒、1 時間および 24 時間です。デフォルトの設定は“5 秒”です。

**SLIDE SHOW SPEED (スライドショー・シャッフル):** フォトをランダムな順序で表示させる場合は“ON”を選択します。すべてのフォトが表示されるまで、フォトは繰り返し表示されません。

フォトを順番に表示させる場合は“OFF”を選択します。デフォルトのオプションは“OFF”に設定されています。

**RESET SETTINGS (設定リセット):** すべてのオプションを工場出荷時の初期設定に戻します。設定がリセットされる前に確認メッセージが表示されます。

**LANGUAGE (言語):** 希望のスクリーン表示言語を選択します。デフォルトの設定は“ENGLISH”です。

**BRIGHTNESS/CONTRAST (明るさ/コントラスト):** 画面の明るさとコントラストを調整します。



ボタンを使い、画面のコントラストを調整します。



ボタンを使い、画面の明るさを調整します。

**COLOR/TINT (色/色調):** 画面の色と色調を調整します。



ボタンを使い、画面の色を調整します。



ボタンを使い、画面の色調を調整します。

**BACKGROUND MUSIC (バックグラウンド・ミュージック)：**スライドショーの間のバックグラウンド・ミュージックをオンまたはオフにします。注意：mp3形式のみ再生がサポートされています。

**TIME OPTION (時計オプション)：**標準の AM および PM 時間表示には“12H”を選択します。24 時間形式で時間表示させる場合は“24H”を選択します。

## フォト/音楽/ビデオコンテンツ管理

HP デジタル・ピクチャ・フレームを使い、内部メモリおよび USB フラッシュドライブやメモリカードなどの一般にデジタルカメラで使用される外部記憶装置からコンテンツを再生することができます。1 つ以上の外部記憶装置を差し込んで使うことができます。ただし、一度に再生できるメ

モリソースは 1 つだけです。使用するメモリソースの選択は、 ボタンを 2 回押し、矢印キーを使って希望のメモリのアイコンをハイライト

表示します。 を押してこのコンテンツソースを選択します。下図に例を示します：



内部メモリにコンテンツを取り込む方法は 2 つあります。

**外部記憶装置から：**使用するコンテンツが保存された外部記憶装置を適切なコネクタに挿入します。スライドショーが自動的

に始まります。スライドショーを停止するには、 ボタンを

押します。 および  ボタンを使い、希望のフォトに移動

します。 ボタンを押してコピーを開始します。下図に示すように、スクリーン上の指示に従ってフォトをフレームの内部メモリにコピーします。取り込む各フォト/画像に対してこの動作を繰り返します。

注意：外部記憶装置からは一度に 1 つのフォト/ピクチャのみコピー（または削除）が可能です。

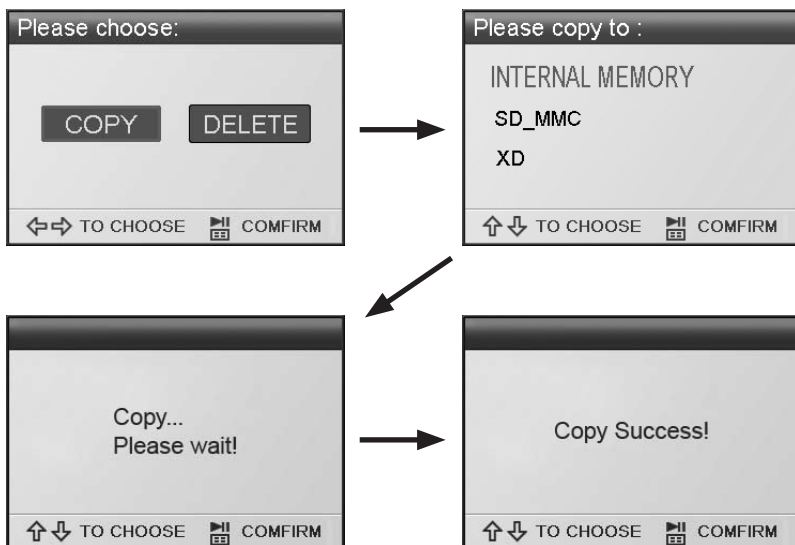

オーディオファイルをコピーするには、 ボタンを押しま

す。矢印ボタンを使って  アイコンに移動し、 ボタンを押します。使用するオーディオファイルを選択し、上述のようにコピー手順を繰り返します。

ご希望に応じて、内部メモリから外部記憶装置にコンテンツをコピーすることができます。内部メモリソースを選択し、希望の外部記憶装置をコピー先に選択してコピー手順を繰り返します。

パソコン/ノートブックコンピュータから：始めの接続の際は、外部メモリソースをすべて取り外すことを推奨します。HP デジタル・ピクチャ・フレームの電源を入れ、製品付属の USB ケーブルを使い、HP デジタル・ピクチャ・フレームをお使いの Windows™ 2000 (service pack 4 以降)、Windows™ XP (service pack 2 以降)、または Windows™ Vista パソコン/ノートブックコンピュータに接続します (下図を参照)：

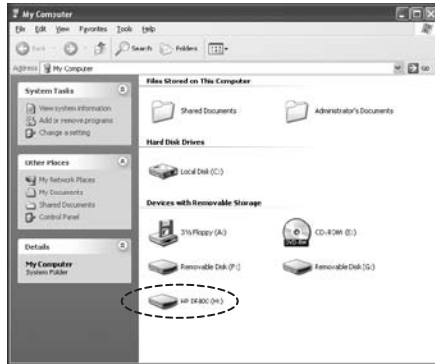

Windows エクスプローラに 3 つの新しいドライブレターが表示されます。これらの新しいドライブレターは、デジタル・ピクチャ・フレームの内部メモリ、メモリカードスロット 1、メモリカードスロット 2 をそれぞれ表します。デジタル・ピクチャ・フレームは以下の画面を表示します：

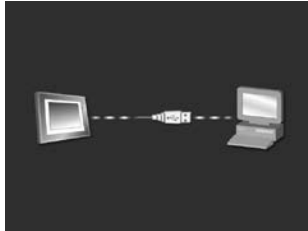

3 つの新しいドライブレターのうち 1 つは HP デジタル・ピクチャ・フレームの内部メモリで、HP df800 と表示されます。ドライブレターの割当ては、コンピュータによって異なります。標準の Windows™ のコピー & ペースト手順を使い、フレームの内部メモリにコンテンツをコピーします。ピクチャ・フレームの利用可能なメモリを確認するには、内部メモリを示すドライブレター上で右クリックし、プロパティを選択します。利用可能な (空き) 領域を (メガバイト [MB] で) 表示したプロパティメニューが開きます。

必要なコンテンツのコピーが完了したらパソコン/ノートブックコンピュータとの接続を解除します。

**コンテンツのメモリからの削除:** コンテンツは内部および外部メモリから上述の追加と同じ方法で削除することができます。削

除したいフォト/音楽ファイルを選択し、 ボタンを押します。矢印ボタンを使って DELETE ボタンのアイコンをハイライト

表示し、下図に示すように、 を押してこの動作を確認します。

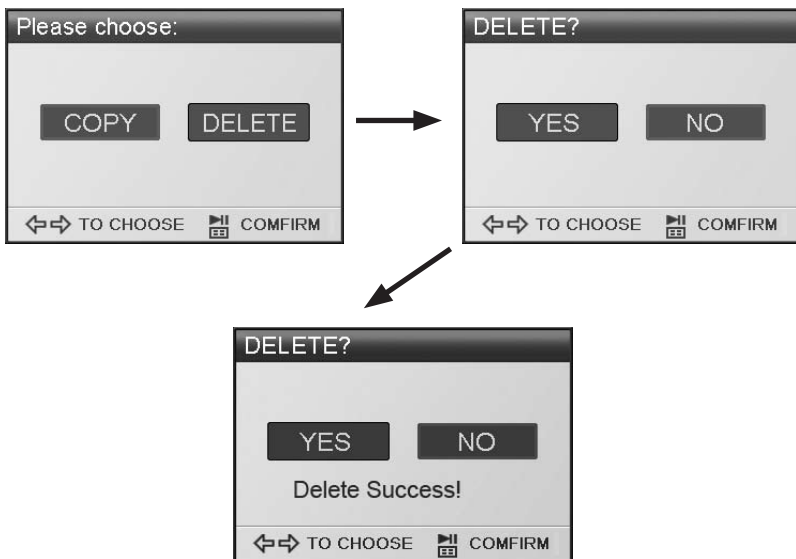

オンスクリーン・メニューに従ってこのタスクを完了します。削除する各ファイルに対してこの手順を繰り返します。



# フォト/ピクチャ・スライドショー

## スライドショー・モード

スライドショー・モードはフレームの電源が入った数秒後、または外部メモリーカード/USBフラッシュドライブが挿入されると、自動的に始まりません。スライドショー・モードには、バックグラウンド・ミュージック有りと無しとの2つのモードがあります。設定の変更について詳しくは本マニュアルの「初期設定」セクションを参照してください。

## ブラウズ・モード



スライドショー・モードを終了するには、を一度押します。すると、スクリーン右下に数秒間“Browse mode”(ブラウズ・モード)と表示されます。このモードでは、先や前のフォトの閲覧や、コピー/削除、回転、ズームのオプションを利用することができます。

## サムネイル・モード



フォト/ピクチャをサムネイル・モードで見るためには、ボタンをスライドショー・モードでは2度、ブラウズ・モードでは1度押します。



# 音楽再生



を押してメニュー画面にアクセスします。



ポインタ矢印を使って アイコンを選び、  を押します。

フレームは以下の図のように、選択されたメモリソースにある音楽/オーディオファイルのリストを表示します。

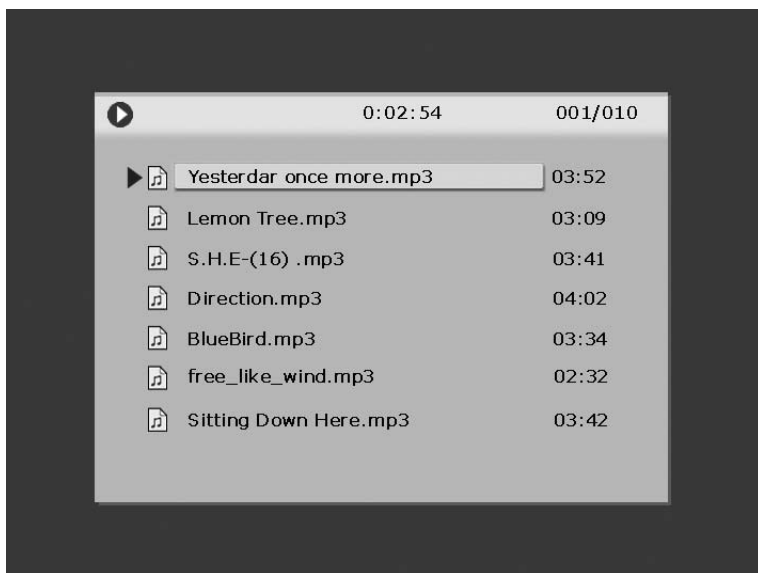

リストの一番上にある最初の曲の再生が始まります。

- デフォルトの再生モードは、最初の曲から最後の曲まで再生した後、最初の曲からまた繰り返します。

**対応するオーディオ形式：MP3**

# ビデオ再生



を押してメニュー画面にアクセスします。



ポインタ矢印を使って VIDEO アイコンを選び、を押します。

フレームは以下の図のように、選択されたメモリソースにある適応するビデオクリップ/ファイルのリストを表示します。

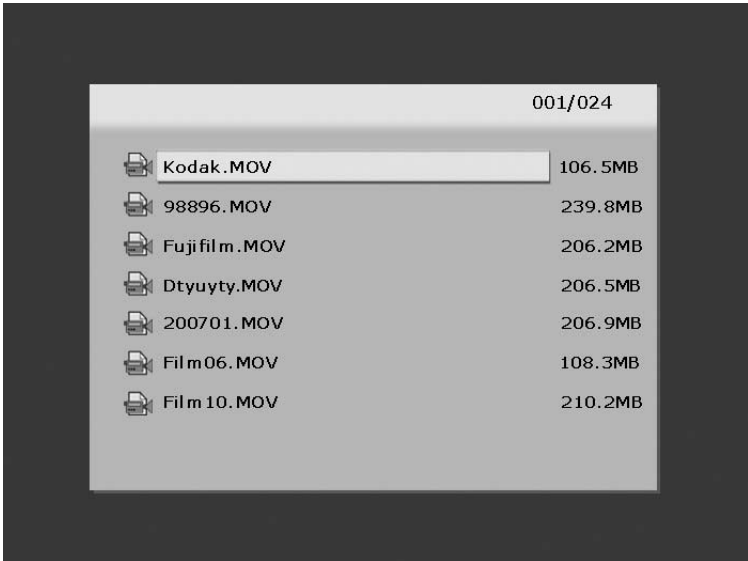

と



ボタンを押して、見たいビデオクリップを選択します。



を押すと再生が始まります。

- デフォルトの再生モードは、自動的に次のビデオクリップを再生し、リストの最後まで再生が終わると、また最初から再生を始めます。

**対応するビデオ形式: Motion JPEG (.avi と .mov)**

# カレンダー



を押してメニュー画面にアクセスします。



ポインタ矢印を使って CALENDAR アイコンを選び、 を押します。

フレームに下図のようなカレンダー画面が表示されます。

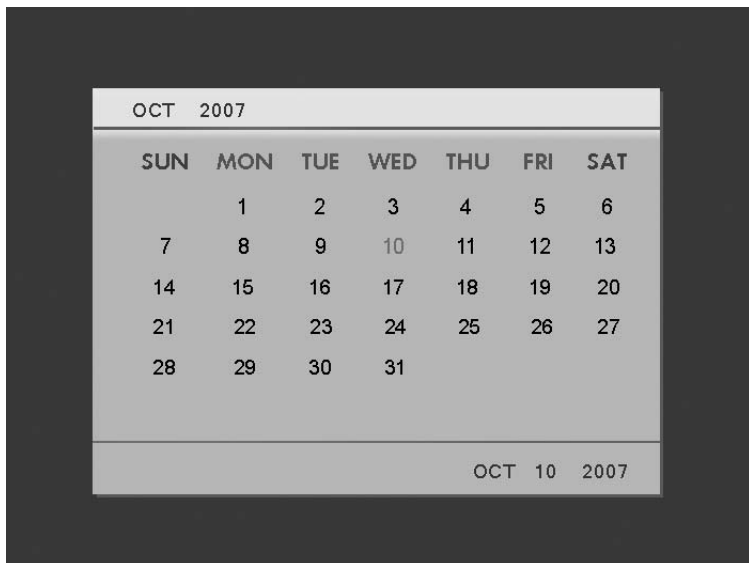

カレンダーには現在の日付が表示されます。日付の調整を行なうには、次の「**時計のセットアップおよび表示**」というセクションを参照してください。



と



ボタンを使って、前月または翌月を見ることができます。



と



ボタンを使ってその月の異なる日付をハイライト表示します。

## 時計のセットアップと表示



を押してメニュー画面にアクセスします。



ポインタ矢印を使って **CLOCK** アイコンを選び、 を押します。フレームに下図のような時計画面が表示されます。

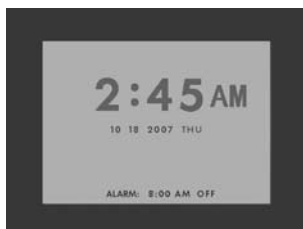

時計の時間とアラーム設定を変更するには  ボタンを押すと時間の数字が点滅を開始します。

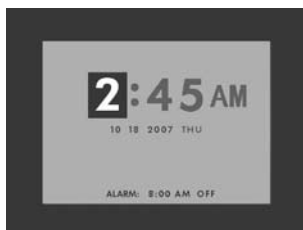

と ボタンを使い、時計のオプション設定を変更します。



と ボタンを使い、時計のオプション設定間で移動します。

入力したい日付、時間、アラーム設定を選択した後、 を押します。

**注意:** HP df800 デジタル・ピクチャ・フレームはリアルタイムクロック (RTC) バッテリーバックアップを装備しており、電源が入っていないときも正確な日付と時間を保つことができます。df800 を最低 6 時間電源を入れた状態にして完全に充電することが重要です。充電完了後、バッテリーバックアップで 36 時間まで df800 は電源を切った状態にしておくことができます。このバッテリー制限時間を超えて df800 の電源が投入されない場合、日付と時間を再設定する必要があります。

# 仕様

パネルの仕様	
寸法	8"
アスペクト比	4:3
解像度	800x600 ピクセル
コントラスト比	400:1
明るさ	200 cd/m2
視野角-水平	65/65
視野角-垂直	60/40
電力	
外部 AC 電源アダプター	+9V, 1.5A
オーディオ	
内蔵スピーカー	ステレオ
接続方法	
USB ポート	1 (STD 1.1 Host)
ストレージ/メディア	
内部メモリ	128MB
対応するメモ리카ード:	
メモ리카ードスロット 1	Memory Stick Pro (MS Pro), セキュア・デジタル (SD 2.0), XD Picture Card, マルチメディア・カード (MMC)
メモ리카ードスロット 2	Compact Flash (CF)
接続方法	
パソコンへの接続用 USB	Mini "B" レセプタクル
USB メモリ用 USB	標準 "A" レセプタクル
対応するメディアファイル:	
ビデオ・ファイル形式	Motion JPEG (.avi と .mov)
フォトファイル形式	JPEG - (ベースラインのみ)
オーディオファイル形式	MP3
ユーザーインターフェース/コントロール	
デジタル・ピクチャ・フレーム上のボタン	可
リモート・コントロール	可
対応する言語:	
オン・スクリーン・ディスプレイ	英語、フランス語、スペイン語、イタリア語、ドイツ語、オランダ語、ポルトガル語

# FAQ

質問	回答
リモート・コントロールはどのくらい離れたところから使用できますか？	5m 離れたところから可能です。
いくつかのフォトが表示できないのはなぜですか？	対応していないフォト/イメージファイル形式があります。「仕様」を参照してください。
いくつかの音楽トラックが再生できないのはなぜですか？	対応していない音楽ファイル形式があります。「仕様」を参照してください。
いくつかのビデオクリップが再生できないのはなぜですか？	対応していないビデオ・ファイル形式があります。「仕様」を参照してください。
外部メモリカードまたはフラッシュドライブからフォトを削除できますか？	はい、本マニュアルの「 <b>フォト/音楽/ビデオコンテンツ管理</b> 」セクションを参照してください。
内部メモリからフォトを削除できますか？	はい、本マニュアルの「 <b>フォト/音楽/ビデオコンテンツ管理</b> 」セクションを参照してください。
どうしたら内部メモリに切り替えることができますか？	すべての外部メモリソースを取り外すか、 リモート・コントロールの  ボタンを2回押して内部メモリアイコンを選択してください。
なぜ Windows™ 98 または Me システムを使ってフレームにコンテンツをコピーできないのですか？	本製品には対応する USB ドライバが付属していません。これらのオペレーティングシステムには対応していません。
なぜ Apple™ システムを使ってフレームにコンテンツをコピーできないのですか？	フレームの接続時はメモリカードスロット1のみアクセス可能で、他のソースにはアクセスできません。必要に応じて Apple™ からのコンテンツをスロット1のメモリカードにコピーすることができます。本マニュアルの「 <b>フォト/音楽/ビデオコンテンツ管理</b> 」セクションの手順に従い、フレームの内部メモリにコンテンツをコピーすることができます。  注意：これはサポートしていない手順です。
リモートおよび/または、電源アダプターを失くし、または破損しました。交換品は注文できますか？	できます。 <a href="http://www.hp.com/support">www.hp.com/support</a> で詳細をご覧ください。
どうしたら HP デジタル・ピクチャ・フレームに関する最新の情報/FAQを見つけることができますか？	<a href="http://www.hp.com/support">www.hp.com/support</a> で詳細および最新情報をご覧ください。

## クリーニングおよび手入れの仕方

√ クリーニングの前に、HP デジタル・ピクチャ・フレームの電源を切ってください。

√ スクリーンまたはフレームに直接液体の洗剤を吹きかけたり、あるいはかけたりしないでください。

√ アンモニア、アルコール、または研磨剤の入った洗剤を使用しないでください。

### スクリーンの掃除:





1. ほこりや微粒のゴミを取り除くには、清潔で、柔らかく、糸くずのついていない布でスクリーンを拭きます。
  2. さらなる掃除が必要な場合、清潔で、柔らかく、糸くずのついていない布で適当な洗剤(LCD ディスプレイに認められたもの)を使用してスクリーンを拭きます。
- **注意:** ダメージを避けるため、スクリーンにあまり圧力をかけてはいけません。

### フレームおよび裏側の掃除:

1. ほこりや微粒のゴミを取り除くには、清潔で、柔らかく、糸くずのついていない布でスクリーンを拭きます。
2. さらなる掃除が必要な場合、清潔で、柔らかく、糸くずのついていない布で適当な洗剤を使用して適当な箇所を拭きます。

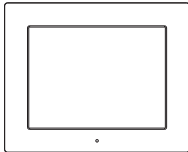
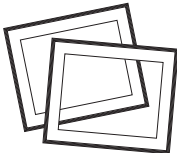

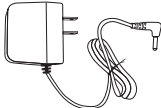
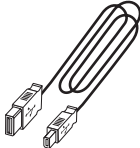
# 패키지 내용물

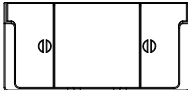
수량	내용물	이미지
1	디지털 액자	
2	액자 틀	
1	리모콘	
1	범용 전원 어댑터 (9V, 1.5A, 100/240 겸용)	
1	USB 2.0 케이블	
1	보증서	
1	사용 설명서	
1	리모콘 홀더	

# 시작하기

1. 전원 코드를 디지털 액자의 DC 입력 단자에 연결하고 어댑터를 전원 콘센트에 연결하십시오.

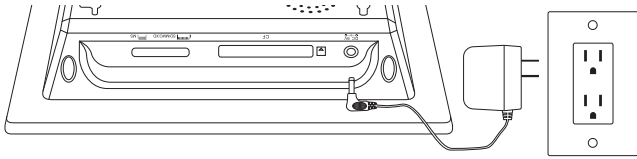

2. 뒷면에 부착된 스탠드를 펴고 디지털 액자의 윗면에 있는 POWER 버튼을 누르십시오.

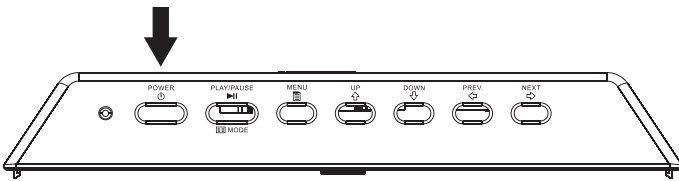

3. 원하는 사진, 음악 및/또는 동영상이 저장되어 있는 메모리 카드 또는 USB 저장 장치 (외장 메모리) 를 아래 그림과 같이 적합한 카드 슬롯 또는 USB 포트에 삽입하십시오. 참고: 메모리 카드 및 USB 저장 장치는 올바른 방향으로 삽입해야 합니다. 일반적으로 메모리 카드 또는 USB 장치의 라벨이 아래 그림과 같이 바깥쪽을 향하도록 삽입합니다.

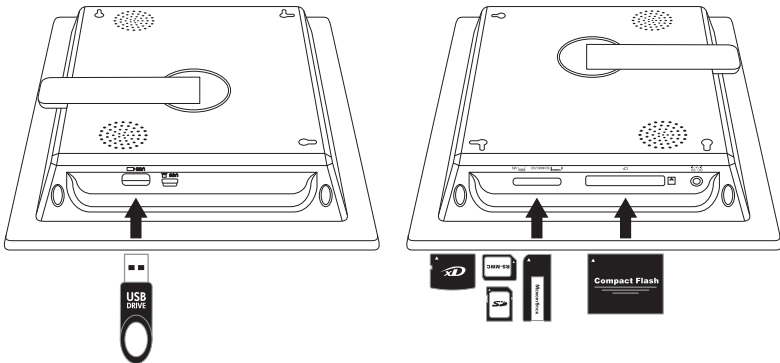

4. 사진의 슬라이드쇼가 수 초 후에 자동으로 시작됩니다. 삽입한 외장 메모리 카드에 음악 트랙이 포함되어 있는 경우에는 설정을 비활성화하지 않는 한 배경 음악과 함께 슬라이드쇼가 디스플레이됩니다. 음악을 들으며 사진을 감상하십시오!

# 리모콘

	<p><b>MENU:</b> 메뉴 모드에 액세스합니다.</p>
	<p><b>ZOOM:</b> 검색 모드에서 사진을 확대합니다.</p>
	<p><b>UP:</b> 미리보기 모드 또는 설정 옵션에서 위로 이동합니다.</p>
	<p><b>PREV 또는 RETURN:</b> 검색, 미리보기, 메뉴 모드에서 왼쪽으로 이동하고, 슬라이드쇼 모드에서 이전 화면으로 되돌아갑니다.</p>
	<p><b>PLAY/PAUSE 또는 MODE:</b> 디스플레이 모드 (슬라이드쇼, 검색, 미리보기) 를 변경합니다. 음악 또는 동영상 파일을 재생 또는 일시 정지합니다. 메뉴 또는 설정 모드에서 설정을 선택합니다.</p>
	<p><b>NEXT:</b> 검색, 미리보기, 메뉴 모드에서 오른쪽으로 이동합니다.</p>
	<p><b>DOWN:</b> 미리보기 모드 또는 설정 옵션에서 아래쪽으로 이동합니다.</p>
	<p><b>VOL + / - :</b> + 버튼을 누르면 볼륨이 커지고 - 버튼을 누르면 볼륨이 작아집니다.</p>
	<p><b>COPY/DEL:</b> 검색 모드 또는 음악 모드에서 복사/삭제합니다.</p>
 ROTATE	<p><b>ROTATE:</b> 검색 모드에서 사진을 회전합니다.</p>
 SLIDE SHOW	<p><b>SLIDESHOW:</b> 사진의 슬라이드쇼를 시작합니다.</p>
	<p><b>Timer:</b> 한 번 누르면 달력이 디스플레이되고 한 번 더 누르면 시계 모드가 디스플레이됩니다.</p>
	<p><b>SETUP:</b> 설정 메뉴를 엽니다.</p>

# 액자

## 윗면: 전원 및 실행

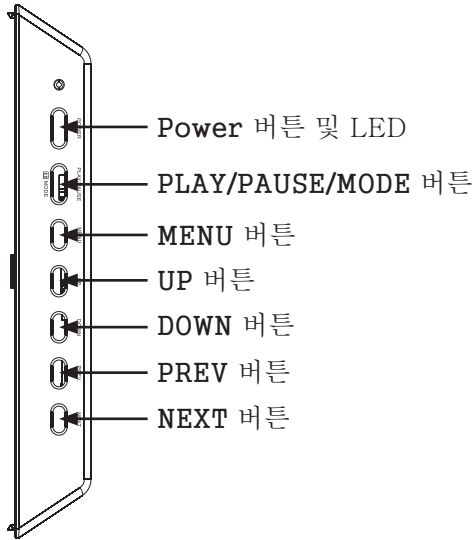

## 좌측면: PC 연결용 USB 포트 및 미니 USB 포트

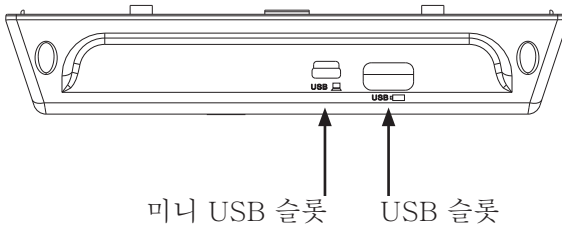

## 밑면: 외장 메모리 슬롯 및 전원

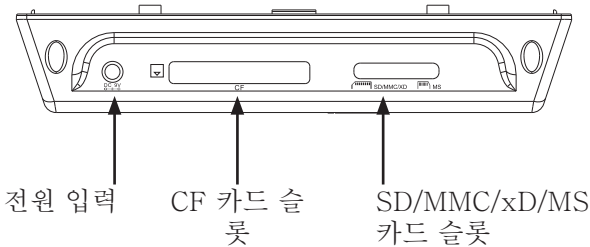

뒷면: 리모콘 홀더

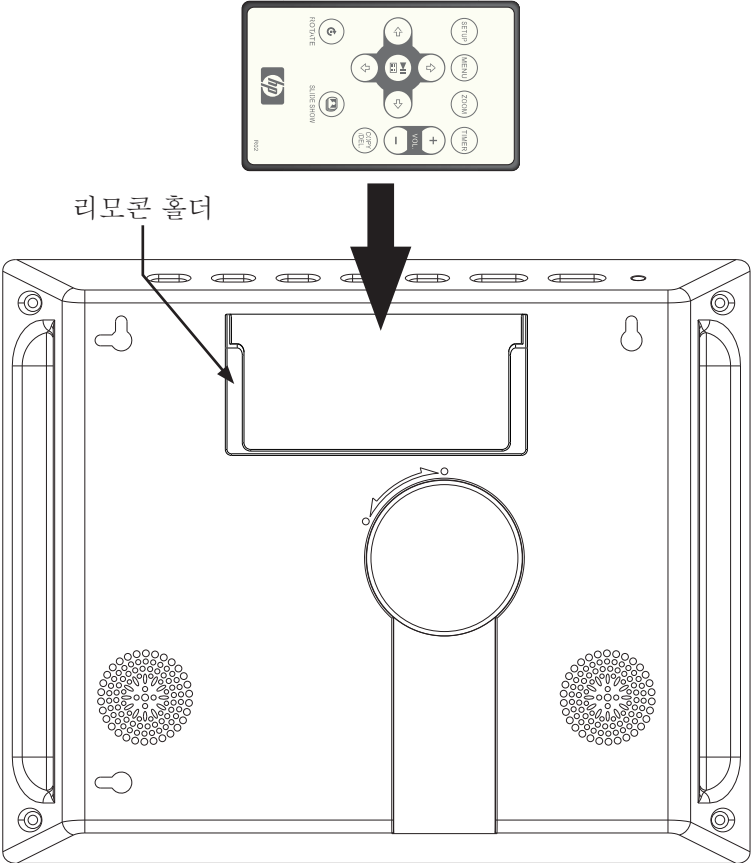

# 주요 기능

기능
외장 메모리 장치 및 내장 메모리에 사진 추가 또는 삭제
음악과 함께 사진 슬라이드쇼 <ul style="list-style-type: none"> <li>· 9 가지 사진 슬라이드 옵션</li> <li>· 랜덤 모드 옵션</li> </ul>
음악 없이 사진 슬라이드쇼 <ul style="list-style-type: none"> <li>· 9 가지 사진 슬라이드 옵션</li> <li>· 랜덤 모드 옵션</li> </ul>
사진/이미지 <ul style="list-style-type: none"> <li>· 검색 모드에서 개별 사진 보기 (다음 부분 참조)</li> <li>· 사진 미리보기</li> <li>· 사진 확대 및 회전</li> </ul>
음악/오디오 트랙 재생 <ul style="list-style-type: none"> <li>· mp3 파일 형식의 음악 재생 가능</li> </ul>
동영상 클립 재생 <ul style="list-style-type: none"> <li>· 모션 JPEG (.avi 및 .mov) 파일 형식의 동영상 클립 재생 가능</li> </ul>
시계 및 달력 <ul style="list-style-type: none"> <li>· 알람 시계 기능 포함.</li> </ul>
기본적인 밝기 및 명암 조절
기본적인 색상 및 색조 조절
7개국어의 온스크린 디스플레이 언어 <ul style="list-style-type: none"> <li>· 영어, 프랑스어, 스페인어, 이탈리아어, 독일어, 네덜란드어, 포르투갈어</li> </ul>

# 초기 설정



1. 리모콘에서 탭을 제거하십시오.

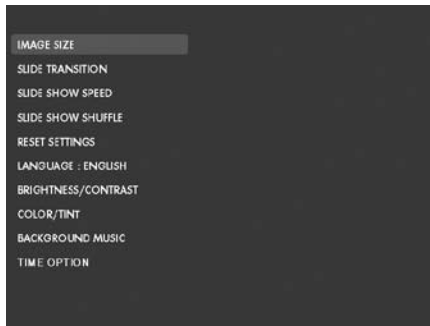

2. 액자의 전원을 켜고 **SETUP** 버튼을 누르십시오.



3. 화살표 키를 눌러 “LANGUAGE (언어)” 로 이동하십시오. 참고: 원하는 언어가 이미 선택된 경우에는 5 단계로 건너뛰십시오.

4.  버튼을 누르고 화살표 키를 사용하여 원하는 온스크린 디스플레이 언어를 선택하십시오.  를 눌러 선택을 확인하십시오.

5. 다른 설정을 변경하려면 화살표 키를 사용하여 변경하려는 옵션으로 이동한 후,  를 눌러 선택하십시오.

**IMAGE SIZE (이미지 크기):** “ORIGINAL (원본)” 을 선택하면 사진이 원본 속성으로 디스플레이 됩니다. 사진이 표준 화면비의 전체 높이로 디스플레이됩니다.

“OPTIMAL (최적)” 을 선택하면 사진이 최적 속성으로 디스플레이 됩니다. 사진이 스크린의 전체 너비에 맞게 확대됩니다.

기본 옵션은 “OPTIMAL (최적)” 입니다.

**SLIDE TRANSITION (슬라이드 모드):** 9 가지 옵션에서 원하는 슬라이드 옵션을 선택합니다. 기본 옵션은 “RANDOM (랜덤)” 입니다.

**SLIDE SHOW SPEED (슬라이드쇼 속도):** 원하는 사진 디스플레이 시간을 5, 10, 30, 60 초, 1 시간, 24 시간 중에서 선택합니다. 기본 옵션은 “5 SECONDS (5 초)” 입니다.

**SLIDE SHOW SHUFFLE (슬라이드쇼 랜덤):** “ON (켜기)” 을 선택하면 사진이 랜덤으로 디스플레이됩니다. 모든 사진이 디스플레이되기 전까지는 사진이 반복 디스플레이되지 않습니다.

“OFF (끄기)” 를 선택하면 사진이 순서대로 디스플레이됩니다. 기본 옵션은 “OFF (끄기)” 입니다.

**RESET SETTINGS (설정 초기화):** 이 옵션을 선택하면 모든 설정 옵션이 기본 설정으로 초기화됩니다. 설정이 초기화되기 전에 확인 창이 표시됩니다.

**LANGUAGE (언어):** 원하는 스크린 언어 옵션을 선택합니다. 기본 옵션은 “ENGLISH (영어)” 입니다.

**BRIGHTNESS/CONTRAST (밝기/명암):** 디스플레이의 밝기 및 명암을 변경합니다.



버튼을 사용하여 디스플레이의 명암을 변경합니다.



버튼을 사용하여 디스플레이의 밝기를 변경합니다.

**COLOR/TINT (색상/색조):** 디스플레이의 색상 및 색조를 변경합니다.



버튼을 사용하여 디스플레이의 색상을 변경합니다.



버튼을 사용하여 디스플레이의 색조를 변경합니다.



**BACKGROUND MUSIC (배경 음악):** 슬라이드쇼의 배경 음악을 켜거나 끕니다. 참고: mp3 파일 형식만 지원됩니다.

**TIME OPTION (시간 옵션):** “12H” 를 선택하면 시간이 표준 AM 및 PM 형식으로 표시되고, “24H” 를 선택하면 24 시간 형식으로 시간이 표시됩니다.

## 사진/음악/동영상 콘텐츠 관리

HP 디지털 액자는 내장 메모리는 물론, 디지털 카메라에 일반적으로 사용되는 USB 플래시 드라이브 및 메모리 카드와 같은 외장 메모리 장치에 저장된 콘텐츠를 재생할 수 있습니다. 액자에 하나 이상의 외장 메모리 장치를 삽입할 수 있지만 하나의 메모리 소스로부터 콘텐츠를 선택하여 재생할 수 있습니다. 메모리 소스를 선택하려면



버튼을 두 번 누르고 다음 그림과 같이 화살표 키를 사용하여

원하는 메모리 아이콘으로 이동한 후  를 눌러 이 콘텐츠 소스를 선택하십시오.



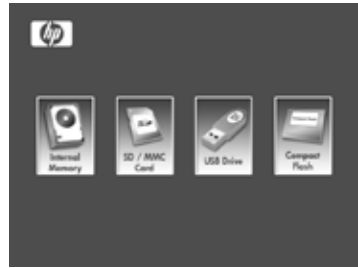

또는



다음 방법을 통해 내장 메모리에 콘텐츠를 복사하거나 삭제할 수 있습니다.

**외장 메모리 장치에서:** 원하는 콘텐츠가 저장되어 있는 외장 메모리 장치를 적합한 커넥터에 삽입합니다. 슬라이드쇼가

자동으로 시작됩니다.  버튼을 눌러 슬라이드쇼를 중지



합니다.  및  버튼을 눌러 원하는 사진으로 이동합

니다.  버튼을 눌러 복사 절차를 시작합니다. 아래 그림과 같은 화면 지시에 따라 사진을 액자의 내장 메모리에 복사합니다. 복사하려는 각 사진/이미지를 같은 방법으로 복사합니다.

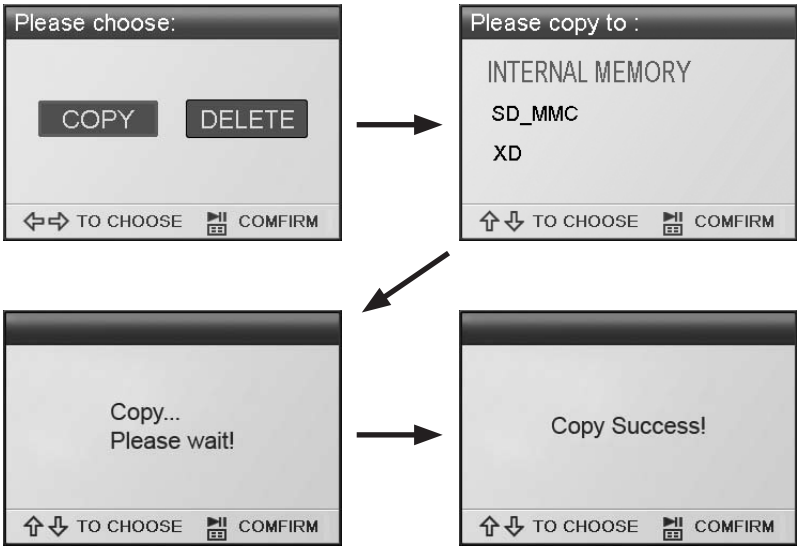
**참고:** 한 번에 한 장의 사진/이미지를 외장 메모리 장치에서/로 복사 (또는 삭제) 할 수 있습니다.



오디오 파일을 복사하려면  버튼을 누르고, 화살표 키

를 사용하여  아이콘을 선택하고  버튼을 누릅니다. 원하는 오디오 파일을 선택하고 위에서 설명한 복사 절차를 진행합니다.

필요할 경우 내장 메모리의 콘텐츠를 외장 메모리 장치로 복사할 수 있습니다. 내장 메모리 소스를 선택하고 외장 메모리 장치를 메모리 대상 위치로 선택하여 복사 절차를 진행합니다.

**PC/노트북에서:** 처음 연결할 경우, 모든 외장 메모리 소스를 분리하십시오. HP 디지털 액자의 전원을 켜고 본 제품에 제공된 USB 케이블을 사용하여 HP 디지털 액자를 Windows™ 2000 (서비스 팩 4 이상), Windows™ XP (서비스 팩 2 이상), 또는 Windows™ Vista PC/노트북에 연결합니다 (아래 그림 참조).

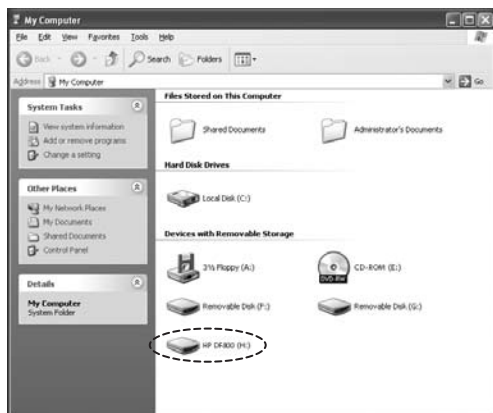

Windows Explorer에 3 개의 새로운 드라이브 문자가 나타납니다. 이 새로운 드라이브 문자는 디지털 액자의 내장 메모리, 메모리 카드 슬롯 1, 메모리 카드 슬롯 2를 나타냅니다. 디지털 액자에 아래와 같은 그래픽이 디스플레이됩니다.

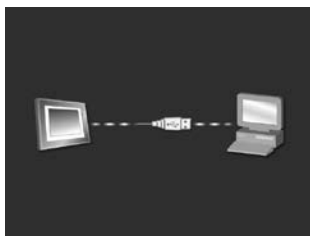

3 개의 새로운 드라이브 문자 중 하나는 HP 디지털 액자의 내장 메모리이며 HP df800로 표시됩니다. 드라이브 문자는 PC에 따라 다를 수 있습니다. 표준 Windows™ 복사 및 붙여넣기 절차를 사용하여 콘텐츠를 액자의 내장 메모리로 이동하십시오. 액자의 사용 가능한 메모리 용량을 확인하려면 내장 메모리 드라이브 문자를 오른쪽 클릭하여 속성을 선택합니다. 사용 가능한 공간(메가바이트[MB])이 표시된 속성 메뉴가 나타납니다.

원하는 콘텐츠의 복사 절차가 완료되면 PC/노트북을 분리합니다.

메모리에서 콘텐츠 삭제: 내장 메모리 및 외장 메모리에서 콘텐츠를 복사하는 것과 같은 방법으로 제거/삭제할 수 있습니다

다. 삭제하려는 사진/음악 파일을 선택하고  버튼을 누릅니다. 아래 그림과 같이 화살표 키를 사용하여 DELETE

(삭제) 버튼을 선택한 후  을 눌러 이 선택을 확인합니다.

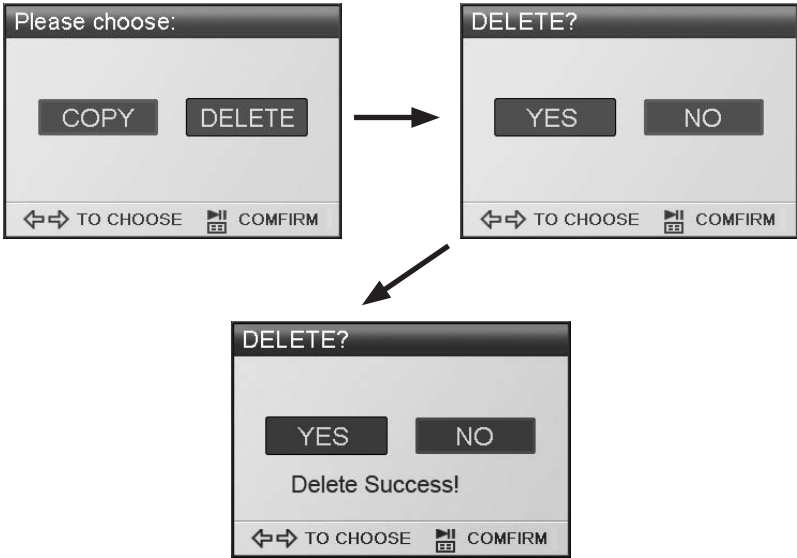

화면 메뉴에 따라 작업을 완료합니다. 삭제하려는 각 파일을 같은 방법으로 삭제합니다.

# 사진/이미지 슬라이드쇼

## 슬라이드쇼 모드

슬라이드쇼 모드는 액자의 전원을 켜거나 외장 메모리 카드/USB 플래시 드라이브가 삽입된 후 수 초 후에 자동으로 시작됩니다. 슬라이드쇼에는 배경 음악 활성화 모드와 배경 음악 비활성화 모드가 있습니다. 설정을 변경하는 방법은 본 설명서의 초기 설정 부분을 참조하십시오.

## 검색 모드



슬라이드쇼 모드를 나가려면  를 한 번 누르십시오. “Browse mode (검색 모드)” 가 화면의 우측 하단에 수 초간 표시됩니다. 검색 모드에서는 이전 및 다음 사진을 볼 수 있으며, 사진을 복사/삭제, 회전 및 확대할 수 있습니다.

## 미리보기 모드



미리보기 모드에서 사진/이미지를 보려면 슬라이드쇼 모드에서  를 두 번 (검색 모드에서 한 번) 누르십시오.



# 음악 재생



를 눌러 메뉴 화면을 표시하십시오.



화살표 키를 사용하여 **MUSIC** 아이콘을 선택하고  를 누르십시오.

화면에 아래 그림과 같이 선택한 메모리 소스에 저장된 음악/오디오 파일 목록이 나타날 것입니다.

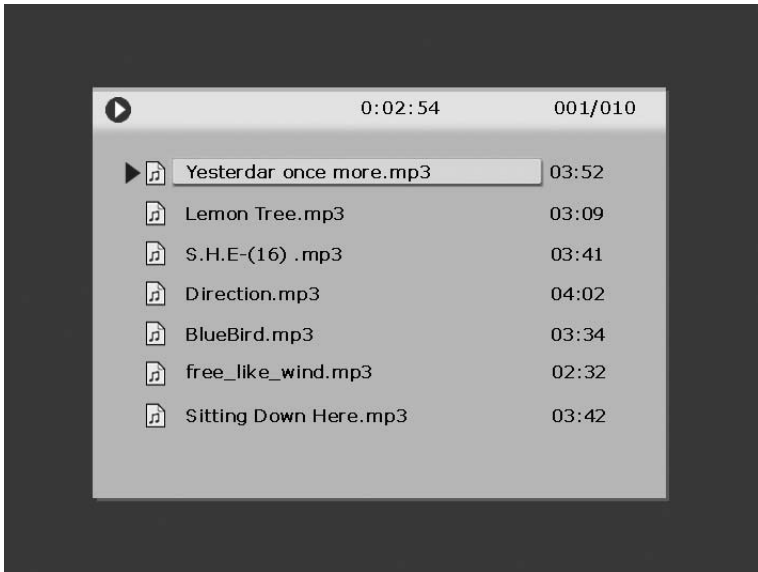

음악 트랙 목록에 있는 첫 번째 곡이 재생됩니다.

- 기본 재생 모드는 첫 번째 트랙에서 마지막 트랙까지 재생한 후 첫 번째 트랙부터 다시 반복 재생하도록 설정되어 있습니다.

지원 오디오 형식: MP3

# 동영상 재생





버튼을 눌러 메뉴 화면을 표시하십시오.

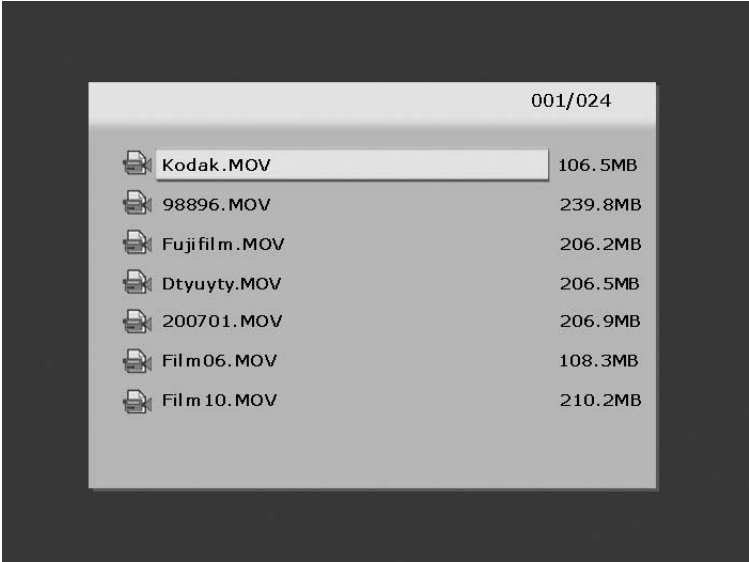

화살표 키를 사용하여 VIDEO 아이콘을 선택하고  을 누르십시오.

화면에 아래 그림과 같이 선택한 메모리 소스에 저장된 지원되는 동영상 클립/파일 목록이 나타날 것입니다.



및  버튼을 눌러 원하는 동영상 클립을 선택하고  을 누르면 재생이 시작됩니다.

- 기본 재생 모드는 다음 동영상 클립에서 마지막 클립까지 자동으로 재생한 후 첫 번째 클립부터 다시 반복 재생하도록 설정되어 있습니다.

지원 동영상 형식: 모션 JPEG (.avi 및 .mov)



# 달력



를 눌러 메뉴 화면을 표시하십시오.



화살표 키를 사용하여 **CALENDAR** 아이콘을 선택하고  을 누르십시오.

화면에 아래 그림과 유사한 달력 화면이 나타날 것입니다.



달력에 현재 날짜가 표시됩니다. 날짜 변경에 대한 내용은 다음 부분의 시계 설정 및 보기를 참조하십시오.



및 버튼을 사용하여 이전 또는 다음 달을 볼 수 있습니다.



및 버튼을 사용하여 다른 날짜를 하이라이트할 수 있습니다.

# 시계 설정 및 보기





버튼을 눌러 메뉴 화면을 표시하십시오.

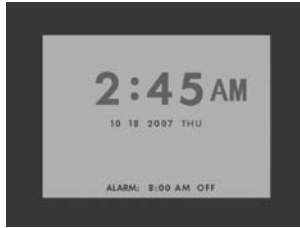

화살표 키를 사용하여 **CLOCK** 아이콘을 선택하고  을 누르십시오.

화면에 아래 그림과 같이 시계 화면이 나타날 것입니다.



시계의 시간 및 알람 설정을 변경하려면  버튼을 누르십시오. 시간 숫자가 점멸할 것입니다.

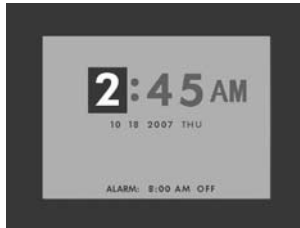

및 버튼을 사용하여 시계 옵션 설정을 변경합니다.



및 버튼을 사용하여 시계 옵션을 이동합니다.

원하는 날짜, 시간, 알람 설정을 선택한 후  을 누르십시오.

참고: HP df800 디지털 액자에는 전원이 꺼졌을 때 시계가 올바른 날짜와 시간을 유지할 수 있도록 실시간 클럭 (RTC) 배터리 백업이 내장되어 있어 있습니다. df800을 완전하게 충전하려면 최소 6 시간 전원이 켜져 있어야 하며, 완전하게 충전된 배터리 백업은 df800의 전원이 꺼진 상태에서 최대 36 시간 동안 유지됩니다. 이 배터리 한계를 초과하면 df800의 날짜와 시간을 다시 설정해야 합니다.

# 사양

패널 사양	
크기	8"
화면비	4:3
해상도	800x600 픽셀
명암비	400:1
밝기	200 cd/m2
시야각 - 수평	65/65
시야각 - 수직	60/40
전원	
외장 AC 전원 어댑터	+9V, 1.5A
오디오	
내장 스피커	스테레오
연결	
USB 포트	1 (STD 1.1 호스트)
저장/미디어	
내장 메모리	128MB
메모리 카드 지원	
메모리 카드 슬롯 1	메모리 스틱 프로 (MS Pro), 시큐어 디지털 (SD 2.0), XD 픽처 카드, 멀티 미디어 카드 (MMC)
메모리 카드 슬롯 2	컴팩트 플래시 (CF)
연결	
PC 연결 용 USB	미니 "B" 커넥터
USB 드라이브 용 USB	표준 "A" 커넥터
미디어 파일 지원:	
동영상 파일 형식	모션 JPEG (.avi 및 .mov)
사진 파일 형식	JPEG - (베이스라인 만)
오디오 파일 형식	MP3
사용자 인터페이스/제어 버튼	
디지털 액자 앞면의 제어 버튼	Yes
리모콘	Yes
언어 지원	
온스크린 디스플레이(OSD)	영어, 프랑스어, 스페인어, 이탈리아어, 네덜란드어, 포르투갈어

# 자주 묻는 질문

질문	대답
리모콘 사용 거리는 얼마나 됩니까?	최대 15ft (5m) 입니다.
왜 일부 사진을 디스플레이할 수 없습니까?	일부 사진/이미지 파일 형식은 지원되지 않습니다. 사양을 참조하십시오.
왜 일부 음악 트랙을 재생할 수 없습니까?	일부 음악 파일 형식은 지원되지 않습니다. 사양을 참조하십시오.
왜 일부 동영상 클립을 재생할 수 없습니까?	일부 동영상 파일 형식은 지원되지 않습니다. 사양을 참조하십시오.
외장 메모리 카드 또는 플래시 드라이브에서 사진을 삭제할 수 있습니까?	예. 본 설명서의 “ <b>사진/음악/동영상 콘텐츠 관리</b> ” 부분을 참조하십시오.
내장 메모리에서 사진을 삭제할 수 있습니까?	예. 본 설명서의 “ <b>사진/음악/동영상 콘텐츠 관리</b> ” 부분을 참조하십시오.
내장 메모리로 전환하려면 어떻게 해야 합니까?	모든 외장 메모리 소스를 분리하거나 리모콘의  버튼을 두 번 누르고 내장 메모리 아이콘을 선택하십시오.
왜 Windows™ 98 또는 Me 시스템을 사용하여 콘텐츠를 액자에 복사할 수 없습니까?	이 운영 체제에 적합한 네이티브 USB 드라이버가 본 제품에 제공되어 있지 않습니다.
왜 Apple™ 시스템을 사용하여 콘텐츠를 액자에 복사할 수 없습니까?	액자에 연결하면 메모리 카드 슬롯 1에만 액세스할 수 있습니다. 필요할 경우 Apple™의 콘텐츠를 슬롯 1 메모리 카드에 복사할 수 있습니다. 본 설명서의 “ <b>사진/음악/동영상 콘텐츠 관리</b> ” 부분의 설명에 따라 콘텐츠를 액자의 내장 메모리에 복사할 수 있습니다.  참고: 이것은 지원되는 절차는 아닙니다.
리모콘 및/또는 전원 어댑터를 분실했거나 파손된 경우, 새 것으로 주문할 수 있습니까?	예. 자세한 내용은 <a href="http://www.hp.com/support">www.hp.com/support</a> 를 참조하십시오.
HP 디지털 액자에 대한 최신 정보/FAQ를 어디서 찾아볼 수 있습니까?	자세한 정보 및 최신 정보는 <a href="http://www.hp.com/support">www.hp.com/support</a> 를 참조하십시오.

## 유지 및 관리 팁

√ HP 디지털 액자를 닦기 전에 전원을 끄십시오.

√ 액상 세제를 스크린 또는 액자 틀에 직접 뿌리거나 붓지 마십시오.

√ 암모니아, 알코올, 연마제가 포함된 세제를 사용하지 마십시오.

### 스크린 닦기:

1. 보풀이 일지 않는 깨끗하고 부드러운 천으로 스크린의 먼지 및 이물질을 닦아주십시오.
  2. 마른 천으로 닦이지 않는 이물질은 적합한 세제 (LCD 디스플레이용) 를 보풀이 일지 않는 깨끗하고 부드러운 천에 묻혀 스크린을 닦아주십시오.
- **참고:** 스크린을 과도하게 누르면 손상될 수 있으므로 주의하십시오.

### C액자 틀 및 뒷면 닦기:

1. 보풀이 일지 않는 깨끗하고 부드러운 천으로 먼지 및 이물질을 닦아주십시오.
2. 마른 천으로 닦이지 않는 이물질은 적합한 세제를 보풀이 일지 않는 깨끗하고 부드러운 천에 묻혀 닦아주십시오.



## Free Manuals Download Website

<http://myh66.com>

<http://usermanuals.us>

<http://www.somanuals.com>

<http://www.4manuals.cc>

<http://www.manual-lib.com>

<http://www.404manual.com>

<http://www.luxmanual.com>

<http://aubethermostatmanual.com>

Golf course search by state

<http://golfingnear.com>

Email search by domain

<http://emailbydomain.com>

Auto manuals search

<http://auto.somanuals.com>

TV manuals search

<http://tv.somanuals.com>