

PocketPC
telefon
HTC P4350

Upute za korištenje

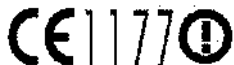



DECLARATION OF CONFORMITY

Intended for use in EU

For the following equipment:

PDA phone
(Product Description)

HERA100
(Product Name)

High Tech Computer Corp.
(Manufacturer Name)

No.23, Xinghua Rd., Taoyuan City, Taoyuan County 330, Taiwan
(Manufacturer Address)

To which this declaration relates, is in conformity with the following standards and/ or other normative documents:

- ETSI EN 301 511
- ETSI EN 300 328
- ETSI EN 301 489-1 I-11 A1
- EN 60950
- EN 50360

We hereby declare that the above named product is in conformance to all the essential requirements of the Directive 1999/5/EC.

The conformity assessment procedure referred to in Article 10 and detailed in Annex [IV] of directive 1999/5/EC has been followed related to Articles

- R&TTE Article 3.1 (a) Health and Safety
- R&TTE Article 3.1 (b) EMC
- R&TTE Article 3.2 Spectrum Usage

Identification mark: **1177** (Notified Body) **CE**

Person responsible for making this declaration:

Signature 

Dalton Chuang / Senior Manager
Type name / Title

Taiwan / Sept. 15.200
Place / Date

1. Sadržaj paketa.....	4
2. Pocket PC telefon.....	5
3. Priprema uređaja za rad.....	7
Umetanje SIM kartice.....	7
Umetanje i punjenje baterije.....	8
Provjera napunjenosti baterije.....	8
Uključivanje uređaja.....	8
4. Upućivanje poziva.....	9
5. Sinkronizacija Outlook podataka.....	9
6. Postavke e-mail korisničkog računa.....	10
7. Slanje poruka.....	11
8. Internet.....	12
9. Korištenje kamere.....	12
10. Korištenje Pictures & Videos programa.....	13
11. Unos informacija.....	13
12. Pokazivači statusa.....	14
13. Prilagođavanje Pocket PC telefona.....	15
14. Sigurnost uređaja.....	16
15. Više informacija.....	16
16. Tehničke specifikacije.....	17

1 Sadržaj paketa

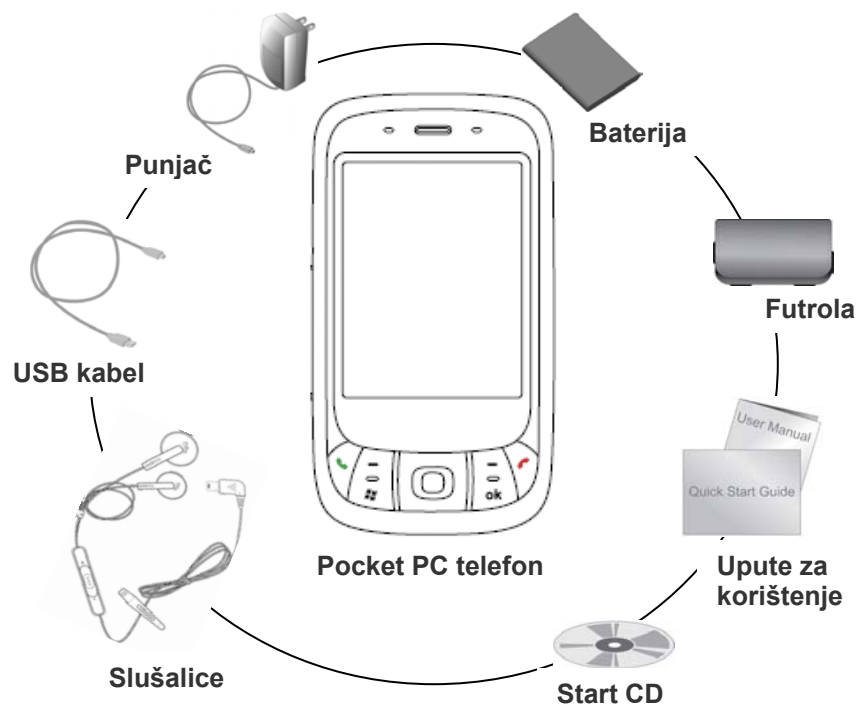

16. Tehničke specifikacije

OPĆE	Mreža	- GSM 850 / 900 / 1800 / 1900
	Procesor	- 64 MB RAM
	Memorija	- 128 MB ROM - TI OMAP850, 201 MHz
VELIČINA	Dimenzije	109 x 59 x 17 mm
	Masa	170 g
ZASLON	Tip	TFT osjetljiv na dodir, 65 tisuća boja
	Veličina	240 x 320 pixels, 2.8", 43.2 x 57.6 mm - prepoznavanje rukopisa,
ZVONO	Tip	Polifono – 64 tonova, MP3
	Prilagodba	
	Vibracijsko zvono	Da
MEMORIJA	Imenik	Dijeljena memorija, video poziv
	Dnevnik poziva	Da
	Memorijska kartica	MicroSD, TransFlash, SDIO
PODATKOVNI PRIJENOS	GPRS	Class 10 (4+1/3+2 slots), 32 - 48 kbps
	HSDPA	Ne
	EDGE	Class 10, 236.8 kbps
	3G	Ne
	WLAN	Wi-Fi 802.11b/g
	Bluetooth	Da; v2.0
	Infrared port	Da
USB	Da	
OSTALA SVOJSTVA	OS	Microsoft Windows Mobile 5.0 PocketPC
	Poruke	SMS, MMS, Email, Instant Messaging, DirectPush
	Preglednik	WAP 2.0/xHTML, HTML (Pocket IE)
	Igre	Da
	Boja	Crna
	Kamera	2 MP, 1600x1200 piksela, video, CMOS
	Ostalo	- glasovne bilješke, QWERTY tipkovnica (41 tipka) - Pocket Office (Word, Excell, Outlook) - Java MIDP 2.0; MP3/AAC player - Video/audio album; T9 ; - Organizator; Ugrađeni hands free
	BATERIJA	
	Na čekanju	Do 200 h
	Vrijeme razgovora	Do 5 h

14. Sigurnost uređaja

Dvije su vrste sigurnosti na Vašem uređaju. Možete zaštititi telefon od neovlaštene uporabe dodijelivši mu PIN-a (zaštita SIM kartice). Dodatno, možete spriječiti neovlašteni pristup bilo kojem dijelu uređaja koristeći zaštitu lozinkom.

Zaštitite telefon PIN lozinkom

1. Na zaslону telefona, pritisnite **Menu > Options > Phone**.
2. Pritisnite **Require PIN when phone is used**. Za promjenu PIN lozinke, pritisnite **Change PIN**.

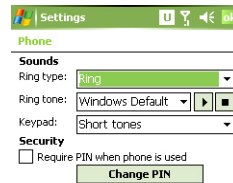

Zaštitite uređaj lozinkom

1. Pritisnite **Start > Settings > Personal tab > Password**.
2. Odaberite **Prompt if device unused** za kvačicu, a u izborniku desno odaberite koliko dugo uređaj mora biti neaktivan prije zahtjeva za lozinkom. U **Password type** izborniku, odaberite tip lozinke koji želite koristiti. Unesite lozinku i potvrdite je.
3. U **Hint** tablici unesite frazu koja će Vam pomoći da se sjetite Vaše lozinke, ali neće dozvoliti ostalima da je pogode. Fraza će biti prikazana nakon što 4 puta unesete krivu lozinku.
4. Pritisnite OK. Sljedeći put kada uključite uređaj biti ćete upitani za unos lozinke.

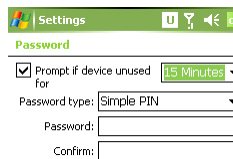

15. Više informacija

Za dodatne informacije, pritisnite **Start > Help** na Vašem uređaju za pomoć ili potražite na HTC Web stranici (www.htc.com ili www.htc.com.hr)

2. Pocket PC telefon

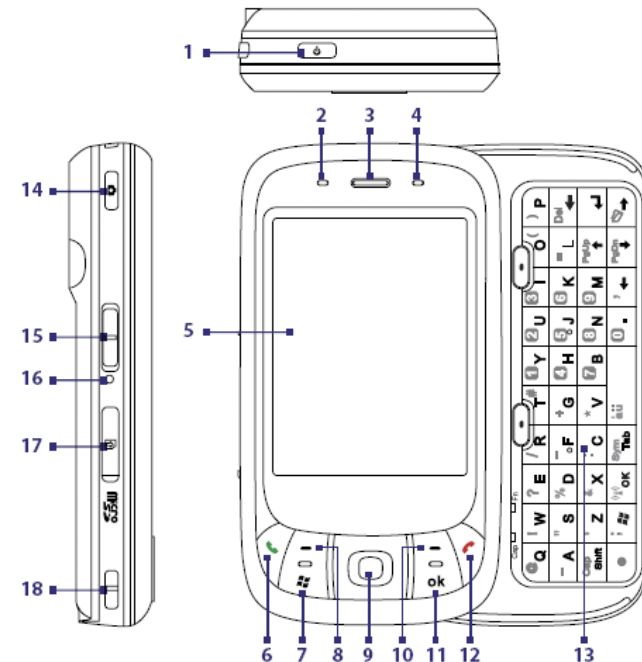

Broj	Naziv	Funkcija
1.	POWER Button	Prekidač napajanja, kratko pritisnuti za aktiviranje stanja čekanja. Za gašenje uređaja pritisnuti i držati dulje od 5 sekundi.
2.	Notification LED 1	Dvobojna LED: zelena i narančasta pokazuju status GSM mreže, nove SMS poruke, obavijesti, status punjenja baterije.
3.	Earpiece	Slušalica
4.	Notification LED 2	Dvobojna LED: plava služi za sistemski status Bluetooth veze i spremnosti za rad, a zelena pokazuje status Wi-Fi veze.
5.	Touch Screen	Zaslon osjetljiv na dodir.
6.	TALK Button	Pritisnite za odgovor na dolazni poziv, ili za pozivanje.
7.	START Button	Pritisnite za pokretanje Start izbornika.
8.	Left SOFT KEY	Pritisnite za izvršavanje opcije ispisane na zaslonu iznad tipke.
9.	Navigation Control/ ENTER	Višesmjerna tipka, pritiskom lijevo, desno, gore ili dolje krećete se kroz izbornike; za izbor pritisnite središnji dio tipke.
10.	Right SOFT KEY	Pritisnite za izvršavanje opcije ispisane na zaslonu iznad tipke.
11.	OK Button	Pritisnite za potvrdu unosa ili za izlaz iz aktivnog programa.
12.	END Button	Pritisnite za završetak poziva ili za povratak na Today zaslon.
13.	Hardware Keyboard	QWERTY tipkovnica.
14.	CAMERA Button	Pritisnite za pokretanje kamere. Pritisnite opet za fotografiranje odnosno za početak snimanja video isječka, ovisno o načinu u kojem se nalazi kamera.
15.	Volume Slider	Pomicanjem klizača podesite glasnoću zvuka slušalice i zvučnika.
16.	RESET Button	Pritisnuti za resetiranje uređaja.
17.	Micro SD Card Slot	Utor za Micro SD memorijsku karticu.
18.	Strap Holder	Držač vezice.

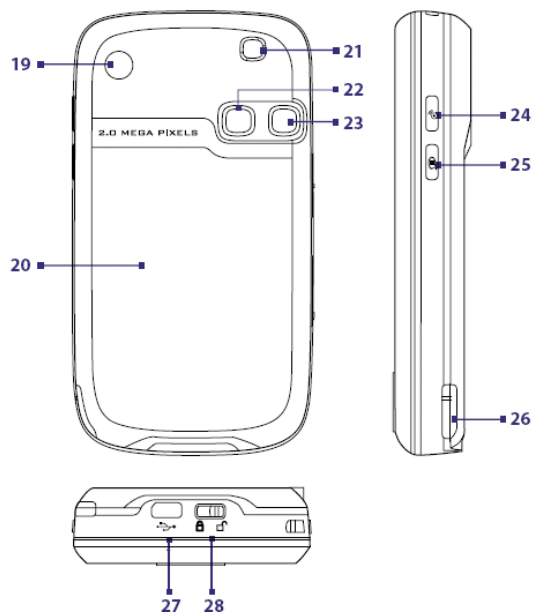

Broj	Naziv	Funkcija
19.	Car Antenna Connector	Priključak za vanjsku antenu.
20.	Back Cover	Poklopac baterije.
21.	Speaker	Zvučnik
22.	Self-Portrait Mirror	Koristiti kod fotografiranja autoportreta.
23.	Camera	Kamera za fotografiranje i snimanje video isječaka. Ima mogućnost snimanja izbliza.
24.	COMM Manager Button	Komunikacijska aplikacija; držite za prebacivanje u vibracijski način rada.
25.	VOICE COMMAND	Pritisnite za pokretanje glasovnog biranja; pritisnite i držite za pokretanje snimanja govora.
26.	Stylus	Stylus za rad s zaslonom osjetljivim na dodir.
27.	Sync Connector / Earphone Jack	Konektor za USB kabel za sinkronizaciju s računalom, konektor za slušalice.
28.	Back Cover Latch	Držač poklopca baterije.

Oprema	Svrha
AC Adapter	Punjač baterije.
USB Sync Cable	Kabel za povezivanje s računalom.
Stereo headset	Hands-free uređaj s kontrolom glasnoće i tipkama za upućivanje i prekidanje razgovora.

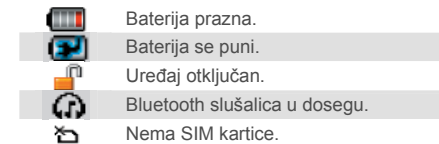
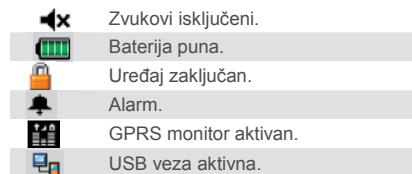

13. Prilagođavanje Pocket PC telefona

Izgled Vašeg uređaja može biti prilagođen Vašim željama, a vrijeme i datum mogu biti podešeni kako bi odgovarali Vašoj vremenskoj zoni.

Prilagođavanje Today zaslona

1. Pritisnite **Start > Settings > Personal tab > Today**.
2. U **Appearance** tablici, odaberite željenu temu za pozadinu Today zaslona.
3. U **Items** tablici, odaberite objekte koje želite vidjeti na Today zaslonu.

Prilagođavanje Start menija

1. Pritisnite **Start > Settings > Personal tab > Menus**.
2. Odaberite kvačice objekata koje želite vidjeti u Start meniju. Možete odabrati do 7 objekata.

Podešavanje vremena i datuma.

1. Pritisni **Start > Settings > Personal tab > Clock & Alarms**.
2. Odaberite vremensku zonu i podesite vrijeme i datum.

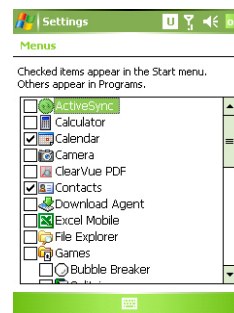

Postavke Start izbornika

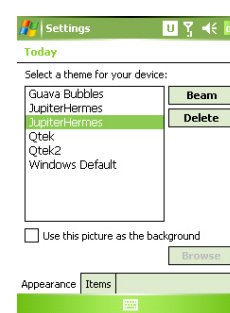

Postavke Today zaslona

Korištenje QWERTY tipkovnice

Kao alternativnu metodu unosa podataka, možete koristiti ugrađenu QWERTY tipkovnicu. Pomaknite zaslon prema lijevo kako biste aktivirali ugrađenu tipkovnicu.

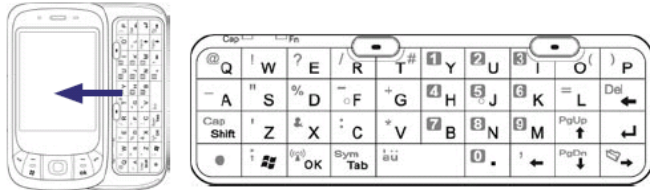

- Početno su postavljena mala slova, koristite se palcima ili prstima za tipkanje
- Za unos *samo* velikih slova, pritisnite prvo , zatim . Za unos malih slova pritisnite te tipke ponovno.
- Za unos samo jednog znaka velikim slovom, pritisnite prvo , zatim željeni znak.
- Za unos broja ili simbola označenog plavom bojom na tipkovnici, prvo pritisnite , zatim odgovarajuću tipku.
- Pritisnite , zatim za popis simbola.
- Pritisnite Left/Right SOFT KEY () za izvršavanje odgovarajuće naredbe.
- Pritisnite za potvrdu unosa i izlazak iz aktivnog programa.
- Pritisnite za Start Meni.
- Koristite strelice za kretanje .
- Za unos dijakritičkih znakova (č,ć,š,ž,đ) pritisnite odgovarajuće slovo pa pritisnite i držite dok pritiskom na razmaknicu () birate odgovarajući znak.

12. Pokazivači statusa

Today zaslon prikazuje važne informacije poput nadolazećih sastanaka i pokazivača statusa. Ovdje su prikazane neke od statusnih ikona koje možete vidjeti:

Ikona	Opis	Ikona	Opis
	Nova e-mail ili SMS poruka.		Spajanje na 3G UMTS mrežu.
	Nova MMS poruka.		3G UMTS u upotrebi.
	Nova MSN poruka.		GPRS dostupan.
	Više obavijesti. Pritisnuti ikonu za prikaz.		Spajanje na GPRS.
	Uključen speakerphone.		GPRS u upotrebi.
	Pozivanje bez SIM kartice.		EDGE dostupan.
	Govorni poziv u tijeku.		Spajanje na EDGE.
	Preusmjeravanje poziva.		EDGE u upotrebi.
	Poziv na čekanju.		Roaming.
	Propušten poziv.		Veza aktivna.
	Maksimalna snaga signala.		Veza neaktivna.
	Nema signala.		Sinkronizacija u tijeku.
	Telefon je isključen.		Greška tijekom sinkronizacije.
	GSM mreža je nedostupna.		ActiveSync ikona.
	Traženje GSM mreže.		Wi-Fi uključen, uređaj nije povezan.
	3G UMTS je dostupan.		Bežične mreže u dosegu.
	Vibracija uključena.		Povezivanje/povezan na bežičnu mrežu.
	Zvukovi uključeni.		Sinkronizacija preko bežične mreže.

3. Priprema uređaja za rad

Prije nego počnete koristiti uređaj, morate umetnuti SIM karticu i napunjenu bateriju. SIM kartica sadrži Vaš telefonski broj, podatke o uslugama operatera i memoriju za poruke i telefonske brojeve.

Ako trebate više memorije, možete umetnuti MicroSD karticu u za to predviđeni utor s lijeve strane uređaja.

Umetanje SIM kartice

1. Provjerite je li uređaj isključen.
2. Oslobodite držač poklopca baterije (), uklonite poklopac baterije.

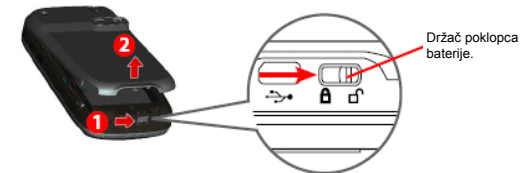

3. Ako je baterija u uređaju, podignite bateriju s strane označene „REMOVE“ strelicom i izvadite je.

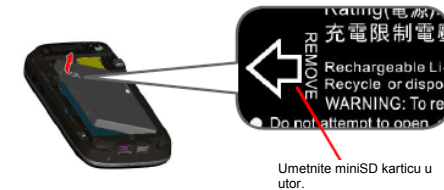

4. Pomaknite držač SIM kartice prema dolje. Umetnite SIM karticu u utor tako da pozlaćeni kontakti budu okrenuti prema dolje. Odsječeni rub kartice mora odgovarati istom rubu utora za SIM karticu. Vratite držač u prethodni položaj.

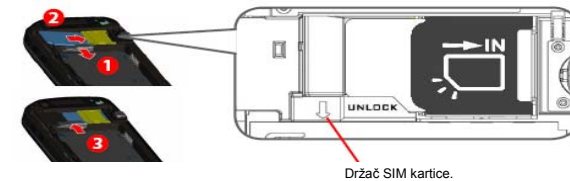

5. Umetnite bateriju i pažljivo je pritisnite na njezino mjesto.



6. Vratite poklopac baterije na mjesto i zaključajte držač baterije ().

Umetanje miniSD kartice

1. Ne lijevoj strani uređaja, nađite i uklonite poklopac utora. MicroSD kartice.
2. Pažljivo umetnite MicroSD karticu u utor tako da su kontakti okrenuti prema dolje. Potisnite karticu u utor dok ne čujete klik.
3. Vratite zaštitni poklopac na mjesto.

Za vađenje kartice lagano je pritisnite prema unutra za otpuštanje iz utora. Potom je polako izvucite iz utora.

Umetanje i punjenje baterije

Nove baterije se isporučuju djelomično napunjene. Prije nego uključite uređaj, potrebno je umetnuti i napuniti bateriju. Da biste umetnuli bateriju, prvo uklonite poklopac, a zatim stavite bateriju usmjerivši njezin bakreni dio prema izloženim kontaktima, zatim pažljivo pritisnite bateriju i zatvorite poklopac.

Baterije dostižu puni kapacitet nakon nekoliko potpunih punjenja i pražnjenja. Baterija se može napuniti pomoću punjača ili USB kabela:

- Spojite Vaš uređaj direktno u struju pomoću punjača



- Spojite telefon s uključenim računalom pomoću USB kabela



Kada je Vaš uređaj isključen, punjenje je prikazano narančastom svjetlećom diodom. Kada je Vaš uređaj uključen, punjenje je prikazano narančastom svjetlećom diodom kao i ikonom () na zaslonu uređaja.

Kada je baterija napunjena svjetleća dioda svjetli zeleno i prikazana je ikona () pune baterije na zaslonu uređaja.

Provjera napunjenosti baterije

- Pritisnite ikonu baterije () na Today zaslonu ili ,
- Pritisnite **Start > Settings > System tab > Power.**

Kada napon baterije postane vrlo nizak, na zaslonu uređaja prikazana je poruka upozorenja. Kada je primijetite, odmah spremite svoje podatke sinkronizacijom s računalom ili na sekundarnu podatkovnu karticu, a zatim isključite Vaš uređaj. Nemojte pokušavati uključiti uređaj dok ga ne spojite s vanjskim napajanjem.

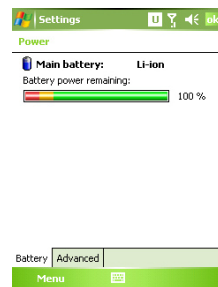

Indikator napunjenosti baterije

Uključivanje uređaja

Pritisnite POWER tipku da biste uključili uređaj. Kada ga uključite po prvi puta, bit ćete upitani da izvršite kalibraciju zaslona, podesite vrijeme i datum i račune elektroničke pošte.

Da isključite uređaj, pritisnite ponovo POWER tipku.

10. Korištenje Pictures & Videos aplikacije

Pictures & Videos aplikacija na Vašem uređaju prikuplja, organizira i sortira sve Vaše snimljene slike i videoisječke. Možete pregledavati slike i videoisječke na Vašem uređaju. Također, možete slijedno pregledavati slike, slati ih Bluetoothom, e-mailom, možete ih obrađivati ili postaviti kao pozadinu na Today zaslonu.

Pregled slika

1. Pritisnite **Start > Programs > Pictures & Videos**. Slike u My Pictures mapi pojavljuju se u smanjenom obliku.
2. Odaberite sliku i pritisnite **View**. Ako ne možete pronaći sliku u My Pictures mapi, odaberite drugu mapu pritisnjanjem tipke () pored My Pictures mape.



Pregled videoisječaka

1. Pritisnite **Start > Programs > Pictures & Videos**. Videoisječci u My Pictures mapi pojavljuju se u smanjenom obliku i predstavljeni su medijskom ikonom ().
2. Pritisnite željeni videoisječak za prikaz u Windows Media Player aplikaciji.

11. Unos informacija

Kada pokrenete program ili odaberete polje koje zahtijeva unos slova ili brojeva, Input Panel (ploča za unos) automatski postaje dostupan. Input Panel omogućuje pristup različitim metodama unosa dostupnim na Vašem uređaju, uključujući **Block Recognizer**, **Keyboard**, **Letter Recognizer**, **Transcriber**. **Input Panel** ikona pojavljuje se pri dnu zaslona za prikaz odabrane metode unosa. **Input Selector** strelica (prikazana s desne strane Input Panel ikone) otvara listu dostupnih metoda unosa.

Prikaz/skrivanje ploče za unos

Da biste prikazali ili sakrili Input Panel, pritisnite Input Panel ikonu pri dnu zaslona.

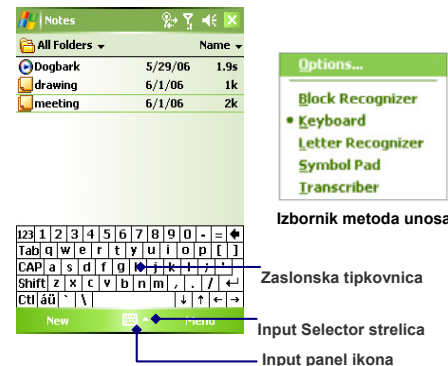

8. Internet

Vaš uređaj ima mrežne funkcije koje Vam omogućuju pristup Internetu. Veze mogu biti podešene za direktan pristup Internetu ili putem poslovne mreže. Instalirani preglednik, **Internet Explorer Mobile**, posjeduje sve funkcije preglednika i optimiziran je za uporabu na Vašem mobilnom uređaju.

Korištenje Internet Explorer Mobile preglednika

1. Pritisnite **Start > Internet Explorer**.
2. U adresnom prostoru koji se pojavljuje pri vrhu zaslona upišite URL adresu na koju se želite spojiti. Pritisnite strelicu usmjerenu prema dolje (▼) kako biste odabrali već posjećenu adresu.
3. Pritisnite **Go** ikonu (🔍) za pristup unesenoj stranici.
4. Pritisnite **Back** za povratak na prethodnu stranicu.
5. Pritisnite **Menu > Refresh** za ponovno učitavanje stranice.
6. Pritisnite **Menu > Home** za povratak na početnu stranicu.
7. Pritisnite **Menu > Favorites** i potom odaberite stranicu koju često posjećujete. Za dodavanje posjećene stranice u popis, učitajte stranicu koju želite dodati. Zatim pritisnite **Menu > Add to Favorites** ili pritisnite i držite na stranici kako biste odabrali **Add to Favorites** iz menija.



Internet Explorer Mobile

9. Korištenje kamere

Ugrađena kamera omogućuje Vam jednostavno fotografiranje i snimanje videoisječaka sa zvukom.

Pokretanje kamere

1. Pritisnite **Start > Programs > Camera**.
2. Pritisnite **Start > Programs > Pictures & Videos**, a potom pritisnite **Camera** ikonu.
3. Pritisnite tipku **CAMERA** na Vašem uređaju.

Za izlaz iz kamere, pritisnite ikonu (✕) na zaslonu.



Zaslon kamere

Fotografiranje

1. Nakon pokretanja kamere, pritisnite [◀] ili [▶] na zaslonu ili pritisnite tipke za navigaciju lijevo ili desno za odabir **Photo** načina snimanja.
2. Pritisnite tipku **CAMERA** ili tipku **ENTER** na navigacijskim tipkama kako biste snimili fotografiju.

Snimanje videoisječaka

1. Nakon pokretanja kamere, pritisnite na zaslonu [◀] ili [▶], ili pritisnite tipke za navigaciju lijevo ili desno za odabir **Video** načina snimanja.
2. Pritisnite tipku **CAMERA** ili tipku **ENTER** na navigacijskim tipkama kako biste počeli snimanje videoisječaka. Za prestanak snimanja, pritisnite tipku **CAMERA** ili tipku **ENTER** ponovno.

4. Upućivanje poziva

Poput običnog mobilnog telefona možete koristiti Vaš Pocket PC telefon za uspostavljanje, primanje i praćenje poziva i SMS poruka. Također, možete istovremeno zapisivati bilješke i pozivati brojeve iz imenika.

Zaslon telefona

Sa zaslona telefona možete pristupiti obavljenim pozivima, skraćenom biranju i postavkama telefona. Da biste pokrenuli zaslon telefona, učinite jedno od navedenog:

- Stylus olovkom pritisnite **Start > Phone**.
- Pritisnite tipku **TALK**.



Zaslon telefona

Uspostavljanje poziva...

- **Sa zaslona telefona:** Na zaslonu telefona otipkajte broj koji želite nazvati, a zatim pritisnite **Talk** tipku.
- **Iz kontakata:** Pritisnite **Start > Contacts**. Zatim pritisnite željeni kontakt i potom pritisnite tipku **TALK** dva puta. Zatim odaberite željeni kontakt.
- **Iz popisa poziva:** Na zaslonu telefona pritisnite **Call History** ili telefonski broj i pritisnite **Call**.

Uspostavljanje poziva u nuždi¹

- **Iz popisa skraćenih biranja:** Odaberite službu koju želite pozvati i pritisnite tipku za pozivanje.
- **Sa zalona telefona:**
 - Za pozivanje policije: otipkajte 92 tako da duže držite broj 2
 - Za pozivanje hitne pomoći: otipkajte 93 tako da duže držite broj 3
 - Za pozivanje vatrogasaca: otipkajte 94 tako da duže držite broj 4

5. Sinkronizacija Outlook podataka

Koristeći Microsoft® ActiveSync® možete sinkronizirati podatke Vašeg uređaja s onima na Vašem računalu, poput Outlook sadržaja. ActiveSync je već instaliran na Vaš uređaj, ali potrebno ga je instalirati i na Vaše računalo, ako ga nemate. Stavite **Start CD** u CD pogon Vašeg računala. Pratite upute za instalaciju kako biste instalirali ActiveSync. Po završetku instalacije, USB kablom spojite Vaš uređaj s računalom. Kako biste uspostavili vezu između uređaja i računala, uključite telefon. Kada računalo detektira USB vezu, pokreće se **ActiveSync Synchronization Setup**. Pratite upute na zaslonu i odaberite Outlook komponente koje želite sinkronizirati.

¹ Ukoliko u popisu skraćenih biranja nemate navedene brojeve službi potrebno je instalirati dodatak sa korisničkih web stranica (www.htc.com.hr) izbornik „podrška“.

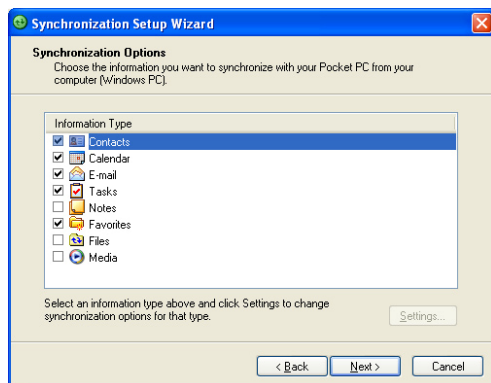

Synchronization Setup (opcije sinkronizacije)

Zahtjevi za pokretanje ActiveSync 4.x

Da biste povezali Vaš uređaj i računalo, program Microsoft® ActiveSync® mora biti instaliran na Vaše računalo. ActiveSync 4.0 se nalazi na Start CD disku i kompatibilan je sa sljedećim operativnim sustavima i programima:

- Microsoft® Windows® 2000 Service Pack 4
- Microsoft® Windows® Server 2003 Service Pack 1
- Microsoft® Windows® Server 2003 IA64 Edition Service Pack 1
- Microsoft® Windows® Server 2003 x64 Edition Service Pack 1
- Microsoft® Windows® XP Professional Service Packs 1 and 2
- Microsoft® Windows® XP Home Service Packs 1 and 2
- Microsoft® Windows® XP Tablet PC Edition 2005
- Microsoft® Windows® XP Media Center Edition 2005
- Microsoft® Windows® XP Professional x64 Edition
- Microsoft® Outlook® 98, Microsoft® Outlook® 2000 and Microsoft® Outlook® XP, Microsoft® Outlook® 2003
- Microsoft® Office 97, bez Outlook-a
- Microsoft® Office 2000
- Microsoft® Office XP
- Microsoft® Office 2003
- Microsoft® Internet Explorer 4.01 ili noviji (obavezan)
- Microsoft® Systems Management Server 2.0

6. Postavke e-mail korisničkog računa

Vaš **Outlook E-mail** je spreman za uporabu. Međutim, potrebno je podesiti e-mail račun Vašeg pružatelja Internet usluga ili račun kojim pristupate koristeći VPN vezu (najčešće poslovni račun) prije nego možete slati ili primati e-mail poruke.

Postavljanje e-mail računa

1. Pritisnite **Start > Messaging**

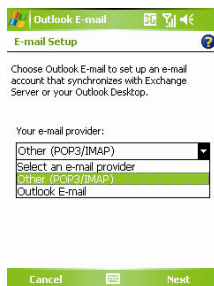

Postavljanje Outlook e-mail računa

2. Pritisnite **Menu > Tools > New Account** za pokretanje čarobnjaka
3. E-mail Setup čarobnjak Vas vodi korak po korak kroz podešavanje

Postavljanje Outlook e-mail računa

Potrebna je prethodno podesiti ActiveSync sinkronizaciju sa stolnim računalom ili Exchange poslužiteljem. Za detaljne upute u ovim uputama pogledajte pod 5. Sinkronizacija Outlook podataka.



Postavljanje POP3/IMAP e-mail računa

1. Pritisnite **Start > Messaging**
2. Pritisnite **Menu > Tools > New Account**
3. Izaberite **Other (POP3/IMAP)** i pritisnite **Next**
4. Unesite Vašu adresu i pritisnite **Next**. **Auto configuration** će Vam pomoći pri podešavanju postavki e-mail servera
5. Kada automatska konfiguracija završi, pritisnite **Next**
6. Unesite Vaše ime (ime koje želite da bude prikazano pri slanju e-mail poruka) i Vašu lozinku

Savjet - Odaberite **Save Password** ukoliko želite sačuvati Vašu lozinku kako je ne biste morali ponovo upisivati

7. Slanje poruka

Vaš uređaj sposoban je slati i primati e-mail, SMS i MMS poruke dok je god spojen na mrežu. Iako tekstualne poruke (SMS) možete slati samo na mobilne telefone, MMS poruke mogu biti poslana i na mobilne telefone i na e-mail adrese.



Slanje poruka

Pisanje i slanje poruka

1. Na listi poruka, pritisnite **Menu > Go To** i odaberite korisnički račun.
2. Pritisnite **New**.
3. Unesite e-mail adresu ili broj mobilnog telefona jednog ili više primatelja, odvajajući ih znakom ; . Za pristup adresama i telefonskim brojevima s popisa kontakata, pritisnite **To**
4. Unesite Vašu poruku.
5. Za brz unos čestih poruka, pritisnite **Menu > My Text** i potom odaberite željenu poruku.
6. Za provjeru pravopisa, pritisnite **Menu > Spell Check**.
7. Pritisnite **Send**.

Savjet - SMS i MMS poruke mogu biti poslana samo ako je Vaš uređaj spojen na GSM/WCDMA mrežu. E-mail poruke mogu biti poslana samo ako imate vezu na Internet, tj. spojeni ste preko GSM/WCDMA mreže, USB ili Bluetooth veze preko računala.

Free Manuals Download Website

<http://myh66.com>

<http://usermanuals.us>

<http://www.somanuals.com>

<http://www.4manuals.cc>

<http://www.manual-lib.com>

<http://www.404manual.com>

<http://www.luxmanual.com>

<http://aubethermostatmanual.com>

Golf course search by state

<http://golfingnear.com>

Email search by domain

<http://emailbydomain.com>

Auto manuals search

<http://auto.somanuals.com>

TV manuals search

<http://tv.somanuals.com>