

IMPORTANT SAFETY INSTRUCTIONS

READ ALL INSTRUCTIONS BEFORE USING THIS AIR PURIFIER AND SAVE THESE IMPORTANT INSTRUCTIONS

1. This Air Purifier is designed for use on a flat, level floor and may not work properly on an uneven floor. **ALWAYS** place this Air Purifier on a firm, level floor. **ALWAYS** place the Air Purifier at least six (6) inches away from walls and heat sources such as stoves, radiators, or heaters.
2. Place the Air Purifier in an area that is out of the reach of children.
3. Before using the Air Purifier, extend the cord and inspect for any signs of damage. **DO NOT** use the product if the cord has been damaged.
4. This product has a polarized plug (one blade is wider than the other) as a safety feature. This plug will fit into a polarized outlet only one way. If the plug does not fit fully into the outlet, reverse the plug. If it still does not fit, contact a qualified electrician. **DO NOT** attempt to defeat or override this safety feature.
5. **ALWAYS UNPLUG** the Air Purifier when it is not in operations, while the filter is being changed, and while it is being cleaned.
6. **DO NOT** tilt or move the Air Purifier while it is in operation. Shut off and unplug before moving.
7. **DO NOT** immerse the Air Purifier in water as permanent damage will occur. Refer to and follow the **CLEANING AND FILTER REPLACEMENT** instructions.

Introduction

Thank you for purchasing the **QuietFlo**® True HEPA Air Purifier from Hunter Fan Company. You have purchased our latest development in portable Air Purification Systems. This system has been developed to improve the quality of the air you breathe.

Our **QuietFlo**® True HEPA Air Purifier out performs other air purification systems by quickly and effectively removing dust, smoke, and pollen particles. Room air is pulled in through the front grill and cleaned across the HEPA Filter. Clean air is then released out the top grill.

The HEPA Filter will remove 99.97% of particles 0.3 microns in size from air that passes through the filter.

The activated carbon pre-filter helps remove cooking, smoke, and pet odors from the air. It also traps lint, hair, and large particles, which helps improve the life and performance of the HEPA Filter.



Settin

- 1.
- 2.
- 3.

4.

5.

6.

7.

8.



Operating Your Air Purifier

On/Speed Control: Rotate the Speed Control knob to set the desired speed. A setting of zero (0) indicates that the unit is off, one (1) is low speed, two (2) is medium speed, and three (3) is high speed. The fan speed can be adjusted at any time.

Filter Change Calendar: The filter counter is designed to optimize the performance of the **QuietFlo**® air Purifier by reminding you when to change the HEPA Filter and pre-filter.

HEPA Filter Calendar: The HEPA Filter indicator is located at the top of the calendar ring. To set the HEPA Filter counter, rotate the calendar ring to align the month that you installed the filter with the indicator. Since the filter is designed for one year use, the indicator will serve as a reminder to change the filter annually.

Pre-filter Calendar: The inner knob of the filter counter is the pre-filter counter. To use, align the knob with the month that you installed pre-filter. The replace symbol on the inner knob points to the month in which you should install a new pre-filter. The pre-filter is designed for three months of usage.

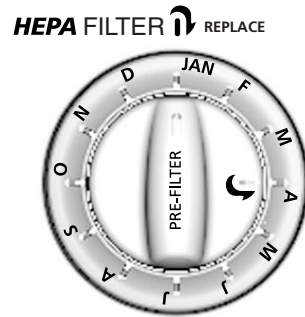

Figure 4

Cleaning And Filter Replacement

1. Clean the outside of the unit with a soft damp cloth. The front grill can be removed and cleaned in soapy water. Remove the pre-filter before cleaning the front grill.
2. **At least every 90 days, replace the carbon pre-filter.** This is necessary to maintain proper odor removing and overall filtration performance. If necessary, it can be changed more often. Set the pre-filter counter as described above in Operating Your Air Purifier. **Be sure to remove any plastic wrapping that may be on the new filter before you place it into the Air Purifier.**
3. While replacing the pre-filter, you should view the condition of the **QuietFlo**® HEPA Filter. Compare the filter to the color coded chart that is on the inside of the housing. If the filter matches the dark color on the chart, you should remove it and replace it with a new filter. Set the HEPA Filter counter as described above in Operating Your Air Purifier. **Depending on use and environment, the HEPA Filter should last one year.**
4. If you notice a decrease in air output or an increase in noise, the HEPA Filter may be clogged. Replace it with a new **QuietFlo**® HEPA Filter.

Replacement Filters

To obtain a replacement filter for your Air Purifier, call 1-800-4Hunter for your nearest retailer or Hunter Customer Service at 1-888-830-1326 (Canada: 1-866-268-1936). Please be prepared to tell the operator the model number of your Air Purifier and the model number of the filter you need to replace. Visit our Website at www.hunterfan.com.

Hunter Air Purifier Model No.:	30090	30105	37090
Pre-Filter Replacement Model No.:	30901	30901	37901
HEPA Filter Replacement Model No.:	30936	30936	37936

How The *QuietFlo*® System Works

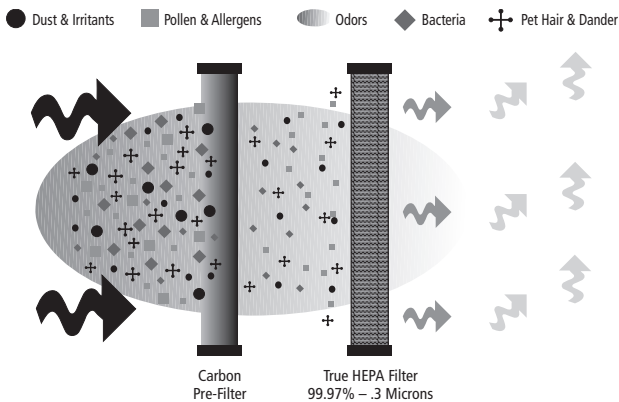

Above is an illustration of how the *QuietFlo*® True HEPA Air Purifier works. Dust and other irritants are pulled into the air purification system and cleaned through the HEPA Filter. Clean, purified air is released into the room.

Other Home Comfort Products from Hunter

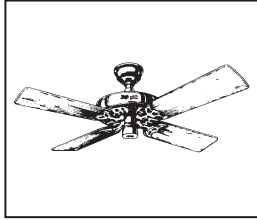

Hunter Original®

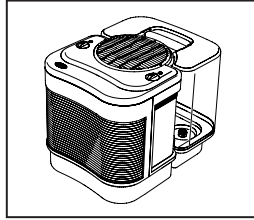

The Care-Free
Humidifier™

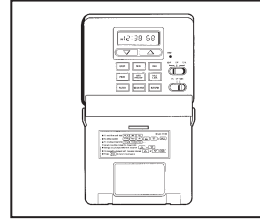

Programmable
Thermostat

To learn more about Hunter Fan Company products,
please see our web page at:

www.hunterfan.com

For questions: 1-888-830-1326
(Canada: 1-866-268-1936)



Hunter Fan Company **QuietFlo® True HEPA Air Purifier** **5 YEAR LIMITED WARRANTY**

The Hunter Fan Company makes the following limited warranty to the original residential user or consumer purchaser of the **QuietFlo®** True HEPA Air Purifier:

If any part of your **QuietFlo®** True HEPA Air Purifier motor fails during the first five (5) years from the date of installation due to a defect in material or workmanship, we will provide a replacement Air Purifier free of charge. Installation is deemed to occur at the date of purchase.

If the Air Purifier cord, ionizer, or front grill fails any time within one (1) year after installation due to a defect in material or workmanship, we will replace or, at our option, repair the unit free of charge at our nearest service center or at our Service Department in Memphis, Tennessee. You will be responsible for all parts and labor costs after this one-year period.

USE OF A NON-HUNTER FILTER WILL INVALIDATE THIS WARRANTY. IF THE ORIGINAL RESIDENTIAL USER OR CONSUMER PURCHASER CEASED TO OWN THE AIR PURIFIER, THIS WARRANTY AND ANY IMPLIED WARRANTY WHICH THEN REMAINS IN EFFECT, INCLUDING BUT NOT LIMITED TO ANY IMPLIED WARRANTY OF MERCHANTABILITY OR FITNESS FOR A PARTICULAR PURPOSE, ARE VOIDED.

NO WARRANTY, EXPRESSED OR IMPLIED, INCLUDING ANY WARRANTY OF MERCHANTABILITY OR FITNESS FOR A PARTICULAR PURPOSE, IS MADE IN RESPECT TO THE FILTER MATERIAL OR CARBON FILTER.

THIS WARRANTY IS IN LIEU OF ALL OTHER EXPRESS WARRANTIES. THE DURATION OF ANY IMPLIED WARRANTY INCLUDING BUT NOT LIMITED TO ANY IMPLIED WARRANTY OF MERCHANTABILITY OR FITNESS FOR A PARTICULAR PURPOSE, IN RESPECT TO THE MOTOR IS EXPRESSLY LIMITED TO THE PERIOD OF THE EXPRESS WARRANTY SET FORTH ABOVE.

This warranty is voided if the air purifier is not purchased and used in the USA or Canada.

The warranty excludes and does not cover defects, malfunctions or failures of the Air Purifier which were caused by repairs by persons not authorized by us, use of parts or accessories not authorized by us, mishandling, modifications, or damage to the Air Purifier while in your possession, or unreasonable use, including failure to provide reasonable and necessary maintenance. This warranty does not cover Air Purifiers used in commercial applications. There are no express or implied warranties as to commercial purchasers or users.

To obtain service, contact the nearest Hunter authorized service center or the Hunter Fan Company Service Department, 2500 Frisco Avenue, Memphis, Tennessee 38114, 901-248-2222. For the name of our nearest authorized Hunter Fan company Service Center, write to the Hunter Fan Company at the preceding address. You will be responsible for insurance and freight or other transportation to our factory service center. We will return the Air Purifier freight prepaid. The Air Purifier should be properly packaged to avoid damage in

(Continued)



transit since we will not be responsible for any such damage. Proof of purchase is required when requesting warranty service. The purchaser must present sales receipt or other document that establishes proof of purchase.

IN NO EVENT SHALL HUNTER FAN COMPANY BE LIABLE FOR DIRECT, INDIRECT, SPECIAL CONSEQUENTIAL OR INCIDENTAL DAMAGES IN EXCESS OF THE PURCHASE PRICE OF THE AIR PURIFIER. YOUR SOLE REMEDY WILL BE REPAIR OR REPLACEMENT AS PROVIDED ABOVE.

SOME AMERICAN STATES AND CANADIAN PROVINCES DO NOT ALLOW:

- LIMITATIONS ON HOW LONG AN IMPLIED WARRANTY LASTS;
- THE EXCLUSION OR LIMITATION OF DIRECT, INDIRECT SPECIAL, INCIDENTAL OR CONSEQUENTIAL DAMAGES;

SO THE ABOVE LIMITATIONS MAY NOT APPLY TO YOU.

THIS WARRANTY GIVES YOU SPECIFIC LEGAL RIGHTS AND YOU MAY ALSO HAVE OTHER RIGHTS WHICH VARY FROM STATE TO STATE OR PROVINCE TO PROVINCE.



Hunter Fan Company
2500 Frisco Avenue
Memphis, Tennessee 38114
USA



DESDE

1886

Purificador de aire True HEPA *QuietFlo*[®]

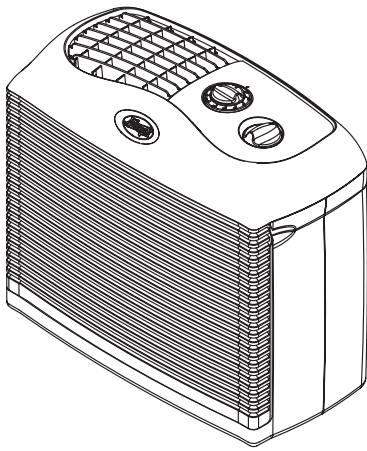

Modelos 30090 y 37090

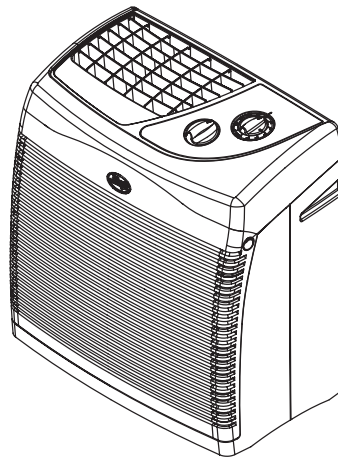

Modelo 30105

ESPAÑOL

Modelo de purificador de aire	Filtro HEPA	Pre-Filtros
30090	30936	30901
30105	30936	30901
37090	37936	37901

www.hunterfan.com

41552 03/11/2005

©2005 Hunter Fan Company

INSTRUCCIONES IMPORTANTES DE SEGURIDAD

LEA TODAS LAS INSTRUCCIONES ANTES DE USAR ESTE PURIFICADOR DE AIRE Y CONSÉRVELAS

1. Este purificador está diseñado para usarse en un piso plano y nivelado, y puede no funcionar correctamente en pisos irregulares. **SIEMPRE** coloque este purificador de aire en un piso firme y nivelado. **SIEMPRE** coloque el purificador al menos a 15 cm (6") de las paredes y de fuentes de calor como estufas, radiadores o calentadores.
2. Colóquelo en un área fuera del alcance de los niños.
3. Antes de usar el purificador de aire, extienda el cordón e inspecciónelo buscando cualquier señal de daños. **NO** use el producto si el cordón está dañado.
4. Este producto tiene un enchufe polarizado (una espiga es más ancha que la otra) como característica de seguridad. El enchufe sólo se podrá introducir en una toma polarizada de una sola manera. Si el enchufe no entra completamente en la toma de corriente, invierta el enchufe. Si todavía no encaja, contacte con un electricista calificado. **NO** trate de inhabilitar o anular esta característica de seguridad.
5. **SIEMPRE DESCONECTE** el purificador cuando no esté en funcionamiento, mientras se esté cambiando el filtro y mientras se esté limpiando.
6. **NO** lo incline ni lo mueva durante su operación. Apáguelo y desconéctelo antes de moverlo.
7. **NO** lo sumerja en agua ya que se dañará en forma permanente. Consulta y siga las instrucciones **LIMPIEZA Y REEMPLAZO DEL FILTRO**.

Introducción

Gracias por comprar el Purificador de aire True HEPA **QuietFlo**[®] de Hunter Fan Company. Ha adquirido nuestro más reciente producto en sistemas portátiles de purificación de aire. Este sistema se ha desarrollado para mejorar la calidad del aire que respira.

Nuestro sistema True HEPA **QuietFlo**[®] supera a otros sistemas de purificación de aire al eliminar rápida y eficazmente polvo, humo y partículas de polen. El aire de la habitación es aspirado a través de la rejilla frontal y limpiado mediante el filtro HEPA. El aire limpio es liberado fuera de la rejilla superior.

El filtro HEPA remueve el 99.97% de las partículas con un tamaño de 0.3 micrones que pasan a través del mismo.

El pre-filtro de carbón activado ayuda a eliminar los olores de la cocina, el humo y las mascotas. También atrapa hilachas, cabello y grandes partículas, lo que ayuda a mejorar la vida y el rendimiento del filtro HEPA.

Configuración de su purificador de aire

1. Retire el purificador de la caja y sáquelo de la bolsa plástica protectora.
2. Coloque su purificador de aire **QuietFlo®** en un piso firme y plano.
3. Antes de poner en funcionamiento el purificador, abra la rejilla delantera.
 - **Para los modelos 30090 y 37090:** Para soltar la rejilla delantera, coloque sus dedos detrás de las pestañas y tire hacia adelante. (Consulte la Figura 18.)
 - **Para los modelos 30105:** Para aflojar la rejilla delantera, presione los botones en la parte lateral hasta que la rejilla delantera se deslice fácilmente sobre ellos. (Consulte la Figura 2.)
4. El filtro HEPA ya está instalado en la posición correcta, pero usted debe confirmar que esté totalmente introducido. Para retirarlo, tome el borde del marco del filtro y tire de él hacia adelante. Note la orientación de las lengüetas y el sello, que deben ser presionados firmemente en la abertura del filtro.
5. El pre-filtro de carbón está montado dentro de la rejilla delantera con cinta tipo “gancho”. Asegúrese que cubra los conductos de ventilación de la rejilla. (Consulte la Figura 30)
6. Coloque la calcomanía recordatoria de la instalación del filtro en el borde interior de la rejilla delantera. Encierre el mes en un círculo y escriba el año de instalación para el pre-filtro y el filtro HEPA.
7. Coloque nuevamente el filtro y la rejilla delantera. Asegúrese que las lengüetas inferiores de la rejilla estén en su posición primero y luego empuje la parte superior de la rejilla hacia adelante hasta que la unidad esté cerrada. Ahora la unidad está lista para operación normal. **NOTA: Esta unidad no funcionará a menos que la puerta esté colocada en su posición correcta.**
8. Conecte la unidad en un tomacorriente de 120 V.

PARTES DEL PURIFICADOR DE AIRE



Figura 1 - Modelos 30090 y 37090



Figura 2 - Modelo 30105

Figura 3

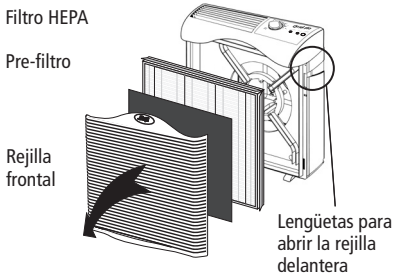
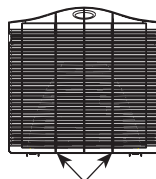

Cinta tipo gancho

Conductos de ventilación de la rejilla

Operación de su purificador de aire

Control de encendido/velocidad: Gire la perilla de control de velocidad para fijar la velocidad deseada. Un ajuste de cero (0) indica que la unidad está apagada, uno (1) es velocidad baja, dos (2) velocidad media y tres (3) velocidad alta. La velocidad del ventilador puede ajustarse en cualquier momento.

Calendario de cambio del filtro: El contador del filtro está diseñado para optimizar el rendimiento del purificador de aire **QuietFlo**® al recordarle cuando cambiar el filtro HEPA y el pre-filtro.

Calendario del filtro HEPA: El indicador del filtro HEPA está ubicado en la parte superior del anillo del calendario. Para fijar el contador del filtro HEPA, gire el anillo del calendario para alinear el mes en que instaló el filtro con el indicador. Ya que el filtro está diseñado para un año de uso, el indicador servirá como un recordatorio para cambiar el filtro anualmente.

Calendario pre-filtro: La perilla interior del contador del filtro es el contador del pre-filtro. Para usarla, alinee la perilla con el mes en que instaló el pre-filtro. El símbolo de reemplazar en la perilla interior señala el mes en que debe instalar un pre-filtro nuevo. El pre-filtro está diseñado para tres meses de uso.



Figura 4

Limpieza y reemplazo del filtro

1. Limpie la parte externa de la unidad con un paño suave y húmedo. La rejilla delantera puede retirarse y limpiarse con agua jabonosa. Retire el pre-filtro antes de limpiar la rejilla delantera.
2. **Reemplace el pre-filtro de carbón al menos cada 90 días.** Esto es necesario para mantener una adecuada eliminación de los olores y el rendimiento general de filtrado. Si es necesario, puede cambiarse con mayor frecuencia. Fije el contador de su pre-filtro como se describe anteriormente en Operación de su purificador de aire. **Asegúrese de retirar cualquier envoltura plástica que pueda haber en el nuevo filtro antes de colocarlo en el purificador.**
3. Al reemplazar el pre-filtro, debe verificar el estado del filtro HEPA **QuietFlo**®. Compare el filtro con el código de color dentro de la carcasa. Si el filtro coincide con el color oscuro en la tabla, retírelo y reemplácelo con uno nuevo. Fije el contador de su filtro HEPA como se describe anteriormente en Operación de su purificador de aire. **Dependiendo del uso y el ambiente, el filtro HEPA debe durar un año.**
4. Si nota una disminución en la salida de aire o un mayor ruido, el filtro HEPA puede estar obstruido. Reemplácelo con un nuevo filtro HEPA **QuietFlo**®.

Filtros de reemplazo

Para obtener un filtro de reemplazo para su purificador de aire, llame al 1-800-4Hunter a fin de localizar su distribuidor más cercano o al Servicio al cliente (EE.UU.) 1-888-830-1326, (Canadá) 1-866-268-1936. Debe estar preparado para indicar al operador los números de modelo de su purificador y del filtro que debe reemplazar. Visite nuestro sitio web en www.hunterfan.com.

Purificador de aire Hunter Modelo No.:	30090	30105	37090
Reemplazo de pre-filtro Modelo No.:	30901	30901	37901
Reemplazo de filtro HEPA Modelo No.:	30936	30936	37936

Como funciona el sistema *QuietFlo*®

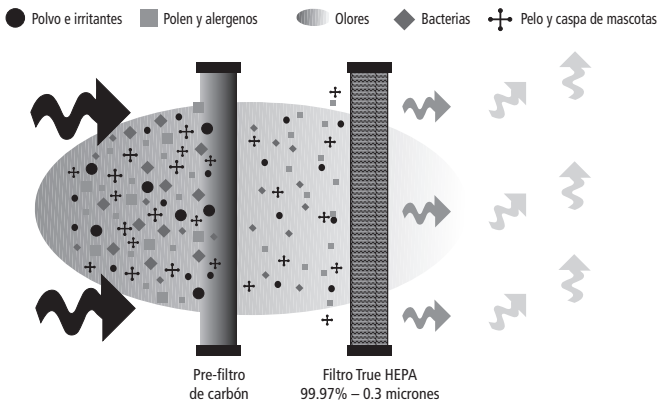

La ilustración de arriba indica la forma en que funciona el Purificador de aire True HEPA *QuietFlo*®. El polvo y otros irritantes son aspirados por el sistema de purificación de aire y limpiados a través del filtro HEPA. El aire limpio y purificado es liberado dentro de la habitación.

Otros productos Hunter para la comodidad de su hogar

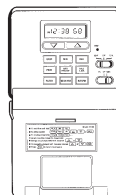
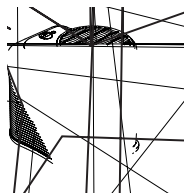

Hunter Original®

Para obtener más información sobre los productos
Hunter Fan Company, visite nuestra página web en:

www.hunterfan.com



Hunter Fan Company Purificador de Aire True HEPA **QuietFlo**[®] GARANTÍA LIMITADA DE 5 AÑOS

Hunter Fan Company otorga la siguiente garantía limitada al usuario o comprador residencial original del Purificador de aire True HEPA **QuietFlo**[®]:

Si cualquier pieza del motor de su Purificador de aire True HEPA **QuietFlo**[®] falla durante los primeros cinco (5) años desde la fecha de instalación debido a un defecto de material o mano de obra, le proporcionaremos un Purificador de aire de reemplazo en forma gratuita. Se considera que la instalación se realiza en la fecha de compra.

Si el cordón del Purificador de aire, ionizador, o la rejilla delantera falla antes de un (1) año después de la instalación debido a un defecto en materiales o mano de obra, reemplazaremos o, a nuestra elección, repararemos la unidad sin costo para usted en nuestro centro de servicio más cercano o en nuestro Departamento de Servicio en Memphis, Tennessee. Usted será responsable por el costo de las piezas y la mano de obra después de este período de un año.

EL USO DE UN FILTRO QUE NO SEA DE HUNTER INVALIDARÁ ESTA GARANTÍA. SI EL USUARIO O COMPRADOR RESIDENCIAL ORIGINAL DEJA DE POSEER EL PURIFICADOR DE AIRE, ESTA GARANTÍA Y CUALQUIER GARANTÍA IMPLÍCITA QUE PERMANEZCA EN EFECTO, INCLUYENDO PERO SIN LIMITARSE A TODA GARANTÍA IMPLÍCITA DE COMERCIABILIDAD O IDONEIDAD PARA UN PROPÓSITO PARTICULAR, QUEDA ANULADA.

NO SE OFRECE NINGUNA GARANTÍA EXPRESA O IMPLÍCITA, INCLUYENDO CUALQUIER GARANTÍA DE COMERCIABILIDAD O IDONEIDAD PARA UN PROPÓSITO PARTICULAR, EN RELACIÓN CON EL MATERIAL DEL FILTRO O EL FILTRO DE CARBÓN.

ESTA GARANTÍA SUSTITUYE A TODAS LAS OTRAS GARANTÍAS EXPRESAS. LA DURACIÓN DE TODA GARANTÍA IMPLÍCITA, INCLUYENDO PERO SIN LIMITARSE A CUALQUIER GARANTÍA IMPLÍCITA DE COMERCIABILIDAD O IDONEIDAD PARA UN PROPÓSITO PARTICULAR, RELACIONADA CON EL MOTOR ESTÁ EXPRESAMENTE LIMITADA AL PERÍODO DE LA GARANTÍA EXPRESA ESTABLECIDA ANTERIORMENTE.

Esta garantía será nula si el Purificador de aire no fue comprado en los EE.UU. o Canadá.

Esta garantía excluye y no cubre defectos, averías o fallas del Purificador de aire que fueran ocasionados por reparaciones por parte de personas no autorizadas por nosotros, por el uso de piezas o accesorios no autorizados por nosotros, por mal uso, modificaciones, o daños al Purificador de aire mientras esté en su posesión, o por un empleo no razonable, incluyendo la falta de suministrar un razonable y necesario mantenimiento. Esta garantía no cubre Purificadores de aire usados en aplicaciones comerciales. No hay garantías expresas o implícitas en lo que respecta a compradores o usuarios comerciales.

Para obtener servicio, contacte con el centro de servicio autorizado Hunter más cercano o con el Departamento de servicio de Hunter Fan Company en 2500 Frisco Avenue, Memphis, Tennessee 38114, 901-248-2222. Para obtener el nombre de su Centro de servicio

(continuación)



autorizado más cercano, escriba a Hunter Fan Company a la dirección mencionada. Usted será responsable por el seguro y el flete u otro transporte hasta nuestro centro de servicio en la fábrica. Devolveremos el Purificador de aire con el flete prepagado. El Purificador de aire debe estar adecuadamente embalado para evitar daños mientras esté en tránsito, ya que no seremos responsables de dichos daños. Debe proporcionar una prueba de su compra cuando solicite un servicio de garantía. El comprador debe presentar el recibo de compra u otro documento que establezca la prueba de su compra.

EN NINGÚN CASO, HUNTER FAN COMPANY SERÁ RESPONSABLE POR DAÑOS DIRECTOS, INDIRECTOS, CUANTIFICABLES, PERJUDICIALES O ACCESORIOS, EN EXCESO DEL PRECIO DE COMPRA DEL PURIFICADOR DE AIRE. SU ÚNICO RECURSO SERÁ LA REPARACIÓN O EL REEMPLAZO COMO SE ESTIPULÓ ANTERIORMENTE.

ALGUNOS ESTADOS NORTEAMERICANOS Y ALGUNAS PROVINCIAS CANADIENSES NO PERMITEN:

- LIMITACIONES SOBRE LA DURACIÓN DE UNA GARANTÍA IMPLÍCITA;
- LA EXCLUSIÓN O LIMITACIÓN DE DAÑOS DIRECTOS, INDIRECTOS, CUANTIFICABLES, ACCESORIOS O PERJUDICIALES;

DE MODO QUE LAS LIMITACIONES ANTES MENCIONADAS PUEDEN NO APLICARSE A USTED.

ESTA GARANTÍA LE DA DERECHOS LEGALES ESPECÍFICOS, PERO USTED TAMBIÉN PUEDE TENER OTROS DERECHOS QUE VARÍAN DE ESTADO A ESTADO O DE PROVINCIA A PROVINCIA.



Hunter Fan Company
2500 Frisco Avenue
Memphis, Tennessee 38114
USA



QuietFlo®

L'authentique purificateur d'air HEPA

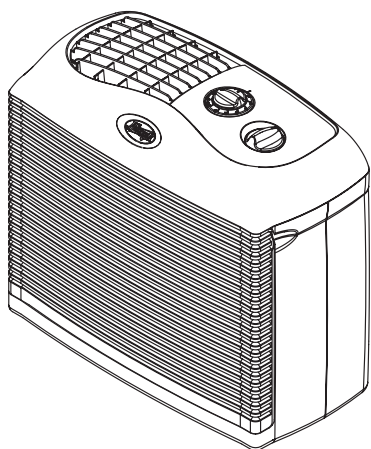

Modèles 30090 et 37090

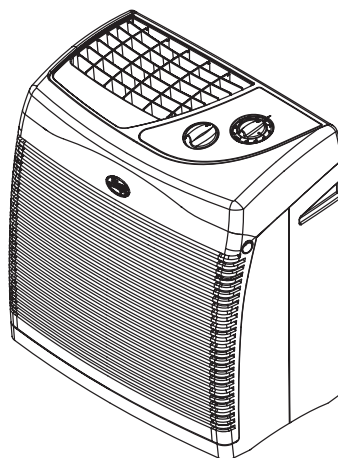

Modèle 30105

FRANÇAIS

Modèle de purificateur d'air	Filtre HEPA	Pré-filtres
30090	30936	30901
30105	30936	30901
37090	37936	37901

www.hunterfan.com



IMPORTANTES CONSIGNES DE SÉCURITÉ

LISEZ ATTENTIVEMENT TOUTES LES INSTRUCTIONS AVANT D'UTILISER CE PURIFICATEUR D'AIR ET CONSERVEZ-LES POUR RÉFÉRENCE FUTURE

1. Ce purificateur d'air est conçu pour une utilisation sur une surface plate et pourrait ne pas fonctionner adéquatement sur une surface inégale. Placez **TOUJOURS** ce purificateur d'air sur une surface dure et de niveau. Placez **TOUJOURS** ce purificateur d'air à un minimum de six (6) pouces des murs et sources de chaleur comme les poêles, radiateurs ou calorifères.
2. Placez le purificateur d'air dans un endroit où il sera hors de portée des enfants.
3. Avant d'utiliser le purificateur d'air, déroulez son cordon et inspectez-le pour y repérer d'éventuels signes de dommage. N'utilisez **PAS** ce produit si le cordon est endommagé.
4. Ce produit est muni d'une prise polarisée (une broche est plus large que l'autre) comme dispositif de sécurité. Cette prise s'adaptera à une sortie électrique polarisée d'une seule façon. Si la prise ne s'adapte pas parfaitement à la sortie électrique, inversez-la. Si elle ne s'adapte toujours pas, consultez un électricien qualifié. N'essayez **PAS** de contourner ou de déjouer cette option de sécurité.
5. **DÉBRANCHEZ TOUJOURS** le purificateur d'air lorsqu'il n'est pas en fonction, lorsque vous changez le filtre ou lors de son nettoyage.
6. Ne déplacez et n'inclinez **PAS** le purificateur d'air lorsqu'il est en fonction. Éteignez et débranchez avant de déplacer.
7. N'immergez **PAS** le purificateur d'air dans l'eau, il en résulterait des dommages permanents. Consultez et conformez-vous aux instructions de **NETTOYAGE ET DE REMPLACEMENT DU FILTRE**.

Introduction

Merci d'avoir acheté **QuietFlo**[®], l'authentique purificateur d'air HEPA de Hunter Fan Company. Vous vous êtes procuré nos plus récents développements dans les systèmes de purification d'air portatifs. Ce système a été développé pour améliorer la qualité de l'air que vous respirez.

Notre authentique purificateur d'air HEPA **QuietFlo**[®] surpasse d'autres systèmes de purification d'air en éliminant rapidement et efficacement les particules de poussière, de fumée et de pollen. L'air de la pièce est aspiré à travers la grille avant et nettoyé en passant dans le filtre HEPA. L'air propre est ensuite libéré par la grille du haut.

Le filtre HEPA élimine 99,97 % des particules aussi petites que 0,3 microns grâce à son filtre.

Le pré-filtre au charbon actif contribue à éliminer les odeurs de cuisson, de fumée et d'animaux domestiques dans l'air. Il emprisonne également les peluches, les cheveux et les grosses particules, contribuant ainsi à améliorer la performance et la durée de vie utile du filtre HEPA.

Instal

- 1.
- 2.
- 3.
- 4.
- 5.
- 6.
- 7.
- 8.

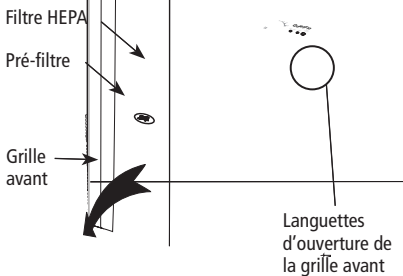

Figure

teur d'air

boîte et sortez-le du sac protecteur de plastique

itFlo® sur une surface solide et plate.

ateur d'air, ouvrez la grille avant.

090 : Pour libérer la grille avant, placez vos
tirez. (Consultez la Figure 1)

tr libérer la grille avant, appuyez sur les bou-
avant glisse facilement par-dessus les boutons.

is la bonne position; vous devrez tout de même
inséré en place. Pour le retirer, saisissez le re-
avant. Remarquez le sens des rabats et du joint
is dans l'ouverture du filtre.

ntérieur de la grille grâce à un ruban agrafeur.
de la grille. (Consultez la Figure 3)

allation du filtre sur le bord intérieur de la grille
nnée d'installation du pré-filtre et du filtre HEPA.

ssurez-vous que les languettes inférieures de la
haut de la grille jusqu'à ce qu'elle se referme.

onner normalement. **NOTE : Cet appareil ne**
la position adéquate.

lectrique 120V.

IFICATEUR D'AIR

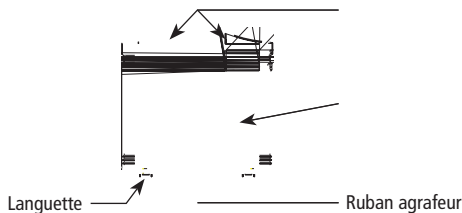

Faire fonctionner votre purificateur d'air

Commande On/Speed: Faites tourner le bouton de commande de vitesse afin d'établir la vitesse souhaitée. Zéro (0) indique que l'appareil est éteint, un (1) qu'il est à basse vitesse, deux (2) à vitesse moyenne et trois (3) à vitesse élevée. La vitesse du ventilateur peut être réglée en tout temps.

Calendrier des changements de filtre : Le compteur de filtre est conçu pour optimiser la performance du purificateur d'air **QuietFlo®** en vous rappelant quand changer le filtre et le pré-filtre HEPA.

Calendrier du filtre HEPA : L'indicateur du filtre HEPAtech est situé dans la partie supérieure de l'anneau du calendrier. Pour programmer le compteur du filtre HEPA, faites tourner l'anneau de calendrier pour aligner le mois où vous avez installé le filtre avec l'indicateur supérieur. Puisque le filtre est conçu pour une utilisation d'une durée d'un an, l'indicateur sert d'aide-mémoire pour le changement annuel du filtre.

Calendrier du pré-filtre : Le bouton intérieur du compteur du filtre est le compteur du pré-filtre. Pour l'utiliser, alignez la poignée sur le mois de l'installation du pré-filtre. Le symbole de remplacement sur la poignée interne pointe vers le mois où vous devez installer un nouveau pré-filtre. Le pré-filtre est conçu pour durer trois mois.



Figure 4

Nettoyage et remplacement du filtre

1. Nettoyez l'extérieur de l'appareil avec un chiffon doux et humide. La grille avant peut être retirée et nettoyée à l'eau savonneuse. Retirez le pré-filtre avant de nettoyer la grille avant.
2. **Remplacez au moins tous les 90 jours le pré-filtre au charbon.** Cette opération est nécessaire pour maintenir une suppression des odeurs et un rendement de filtration adéquats. Si nécessaire, vous pouvez le changer plus fréquemment. Réglez le compteur du pré-filtre tel qu'expliqué ci-dessus dans la section Faire fonctionner votre purificateur d'air. **Assurez-vous de retirer tout emballage de plastique qui pourrait se trouver sur le nouveau filtre avant de le placer dans le purificateur d'air.**
3. Lors du remplacement du pré-filtre, vérifiez l'état du filtre HEPA **QuietFlo®**. Comparez le filtre à la charte de couleurs codées qui se trouve à l'intérieur du boîtier. Si le filtre correspond à la couleur foncée de la charte, retirez-le et remplacez-le par un nouveau. Réglez le compteur du filtre HEPA tel qu'expliqué ci-dessus dans la section Faire fonctionner votre purificateur d'air. **En fonction de l'utilisation et de l'environnement, le filtre HEPA devrait durer un an.**
4. Si vous remarquez une diminution de sortie d'air ou une augmentation de bruit, le filtre HEPA est peut-être obstrué. Remplacez-le par un nouveau filtre HEPA **QuietFlo®**.

Filtres de remplacement

Pour obtenir un filtre de remplacement pour votre purificateur d'air, appelez 1-800-4Hunter pour avoir le nom du détaillant le plus près de chez vous ou le service à la clientèle de Hunter au numéro 1-888-830-1326 (Canada : 1-866-268-1936). Soyez prêt à donner à l'opératrice le numéro de modèle de votre purificateur d'air et le numéro de modèle du filtre que vous désirez remplacer. Visitez notre site Web à l'adresse www.hunterfan.com.

No de modèle du purificateur d'air Hunter :	30090	30105	37090
No de modèle du pré-filtre de remplacement :	30901	30901	37901
No de modèle du filtre de remplacement HEPA :	30936	30936	37936

Comment fonctionne le système *QuietFlo*®

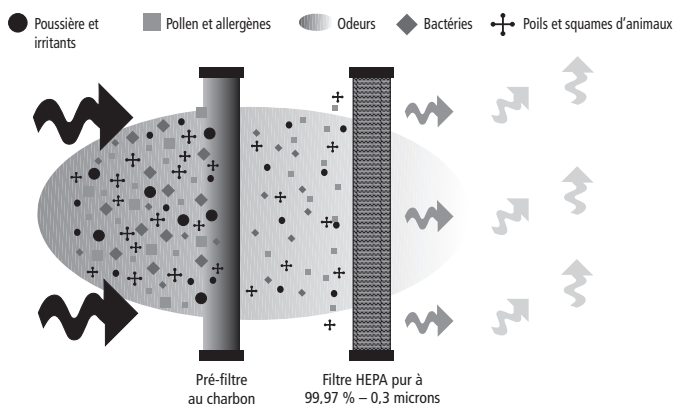

Ci-dessus se trouve une illustration du fonctionnement du purificateur d'air HEPA *QuietFlo*®. La poussière et les autres irritants sont aspirés dans le système de purification d'air et nettoyés par le filtre HEPA. L'air propre et purifié est libéré dans la pièce.

Autres produits pour le confort à la maison de Hunter

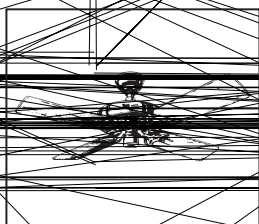

Hunter Original®

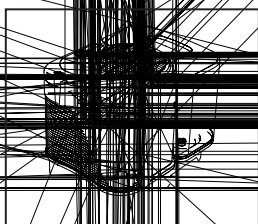

Le-Clap-Free
Humidifier™

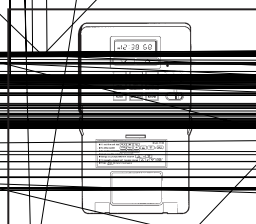

Thermostat
programmable

Pour en savoir plus sur les produits de Hunter Fan Company,
veuillez consulter notre site Web à l'adresse :

www.hunterfan.com

Pour toute question, contactez le

1-888-830-1326

(Canada : 1-866-268-1936)



Hunter Fan Company Purificateur a'air authentique HEPA *QuietFlo*[®] GARANTIE LIMITÉE DE 5 ANS

Hunter Fan Company fait la garantie limitée suivante à l'utilisateur résidentiel original ou à l'acheteur consommateur du purificateur d'air authentique HEPA *QuietFlo*[®] :

Si une pièce du moteur de votre authentique purificateur d'air HEPA *QuietFlo*[®] s'avère défectueuse pendant les cinq (5) premières années à partir de la date d'installation à cause d'une défaillance du matériel ou de fabrication, nous remplaceront gratuitement votre purificateur d'air. Nous considérons que l'installation a été effectuée à la date d'achat.

Si le fil, l'ioniseur ou la grille avant du purificateur d'air s'avère défectueux un (1) an ou moins après son installation, à cause d'une défaillance du matériel ou de fabrication, nous remplacerons ou, selon notre décision, réparerons gratuitement l'appareil à notre centre de service le plus près ou à notre Division du service, à Memphis, Tennessee. Vous serez responsable de toutes les pièces de même que de la main d'oeuvre, après cette période d'un an.

UTILISER UN FILTRE NE PROVENANT PAS DE HUNTER INVALIDERA CETTE GARANTIE. SI L'UTILISATEUR ORIGINAL OU L'ACHETEUR CONSOMMATEUR CESSE DE POSSÉDER LE PURIFICATEUR D'AIR, CETTE GARANTIE ET TOUTE AUTRE GARANTIE IMPLICITE QUI DEMEURE EN EFFET, INCLUANT MAIS SANS ÊTRE LIMITÉ À TOUTE GARANTIE IMPLICITE DE MISE EN MARCHÉ OU D'ADAPTATION À DES FINS PARTICULIÈRES, SERONT ANNULÉES.

AUCUNE GARANTIE, EXPRESSE OU IMPLICITE, INCLUANT TOUTE GARANTIE DE MISE EN MARCHÉ OU D'ADAPTATION À DES FINS PARTICULIÈRES, N'EST FAITE EN REGARD DU MATÉRIEL DU FILTRE OU DU FILTRE AU CHARBON.

CETTE GARANTIE TIENT LIEU ET PLACE DE TOUTE AUTRE GARANTIE EXPRESSE. LA DURÉE DE TOUTE GARANTIE IMPLICITE INCLUANT, MAIS SANS ÊTRE LIMITÉE À, TOUTE GARANTIE IMPLICITE DE MISE EN MARCHÉ OU D'ADAPTATION À DES FINS PARTICULIÈRES, EN REGARD DU MOTEUR EST EXPRESSÉMENT LIMITÉE À LA PÉRIODE DE LA GARANTIE EXPRESSE ÉTABLIE CI-DESSUS.

Cette garantie est annulée si le purificateur d'air n'a pas été acheté aux États-Unis ou au Canada.

La garantie exclut et ne couvre pas les défaillances, malfunctions ou défauts du purificateur d'air, s'ils ont été causés par des réparations effectuées par des personnes non autorisées, par l'utilisation de pièces ou accessoires non autorisés par nous, par une mauvaise manutention, des modifications ou des dommages au purificateur d'air alors qu'il était en votre possession ou par une utilisation déraisonnable, incluant le défaut d'y apporter un entretien raisonnable et nécessaire. Cette garantie ne couvre pas les purificateurs d'air utilisés dans des applications commerciales. Il n'existe aucune garantie expresse ou implicite pour les acheteurs ou utilisateurs commerciaux.

(suite)



Pour obtenir du service, contactez le centre de service Hunter le plus près de chez vous, ou la division du Service de Hunter Fan Company, 2500 Frisco Avenue, Memphis, Tennessee 38114, au 901-248-2222. Pour obtenir l'adresse du centre de service autorisé Hunter le plus près de chez vous, écrivez à Hunter Fan Company à l'adresse précédente. Vous serez responsable des coûts d'assurance et d'expédition ou de tout autre moyen de transport à notre centre de service. Nous vous retournerons le purificateur d'air exempt de charge d'expédition. Le purificateur d'air doit être convenablement emballé afin d'éviter les dommages lors du transit, auquel cas, nous ne serons pas responsables de tels dommages. Une preuve d'achat est requise lors d'une demande de service garanti. L'acheteur doit présenter un reçu d'achat ou tout autre document établissant une preuve de l'achat.

HUNTER FAN COMPANY SE DÉGAGE DE TOUTE RESPONSABILITÉ DE QUELQUE NATURE QUE CE SOIT À L'ÉGARD DE TOUS DOMMAGES DIRECTS, INDIRECTS, SPÉCIAUX, CONSÉCUTIFS OU ACCESSOIRES, AU DELÀ DU PRIX D'ACHAT DU PURIFICATEUR D'AIR. L'UNIQUE RECOURS DE L'ACHETEUR EST LA RÉPARATION OU LE REMPLACEMENT, TEL QUE DÉCRIT CI-DESSUS.

CERTAINS ÉTATS AMÉRICAINS ET PROVINCES CANADIENNES NE PERMETTENT PAS :

- DE LIMITER LA DURÉE D'UNE GARANTIE IMPLICITE;
- D'EXCLURE OU DE LIMITER LES DOMMAGES DIRECTS, INDIRECTS, SPÉCIAUX, ACCESSOIRES OU CONSÉCUTIFS;

IL EST DONC POSSIBLE QUE LES LIMITES DÉCRITES CI-DESSUS NE S'APPLIQUENT PAS À VOUS.

CETTE GARANTIE VOUS ACCORDE DES DROITS LÉGAUX PRÉCIS. VOUS AVEZ PEUT-ÊTRE AUSSI D'AUTRES DROITS QUI VARIENT D'UN ÉTAT OU D'UNE PROVINCE À L'AUTRE.



Hunter Fan Company
2500 Frisco Avenue
Memphis, Tennessee 38114
USA

Free Manuals Download Website

<http://myh66.com>

<http://usermanuals.us>

<http://www.somanuals.com>

<http://www.4manuals.cc>

<http://www.manual-lib.com>

<http://www.404manual.com>

<http://www.luxmanual.com>

<http://aubethermostatmanual.com>

Golf course search by state

<http://golfingnear.com>

Email search by domain

<http://emailbydomain.com>

Auto manuals search

<http://auto.somanuals.com>

TV manuals search

<http://tv.somanuals.com>