



The Care Free[®] Ultra Evaporative Humidifier



Model 34257

www.hunterfan.com

ENGLISH
See page 2

ESPAÑOL
Vea la página 15

READ AND SAVE THESE INSTRUCTIONS

The Care Free®

NOTE: The antimicrobial properties built into this humidifier do not extend to the water, humidified air or users. Conduct routine cleaning and maintenance based upon use and individual conditions.

- **No White Dust** – The Care Free® Ultra Evaporative Humidifier produces no white dust that can settle on furniture or be inhaled.

NOTE: You may notice mineral deposits accumulating in the tank base or on other components. This is normal and comes with regular usage conditions. If you would like to remove these deposits and maintain humidifier performance, please see the section **CLEANING THE HUMIDIFIER AND THE WATER TANK.**

Assembly of Humidifier Parts

ENGLISH

ATTENTION: Before operating the unit, remove the tape strips located on the bottom of the power pack. These tape strips are used to secure the pump components during shipment and should be removed prior to operation. See Figure 1.

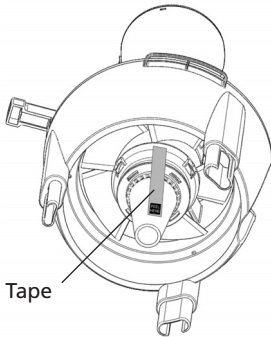

Figure 1

1. Remove the Care Free® Ultra Evaporative Humidifier from its packaging.
2. Select a location for your humidifier. The location should be flat, hard, water-resistant and at least six (6) inches away from walls and sources of heat.

HUNTER WILL NOT ACCEPT RESPONSIBILITY FOR DAMAGE DUE TO WATER SPILLAGE.

3. Remove the Lower Reservoir (marked with the number 2) from the Water Tank and Upper Reservoir (marked with the number 1). See Figure 3.

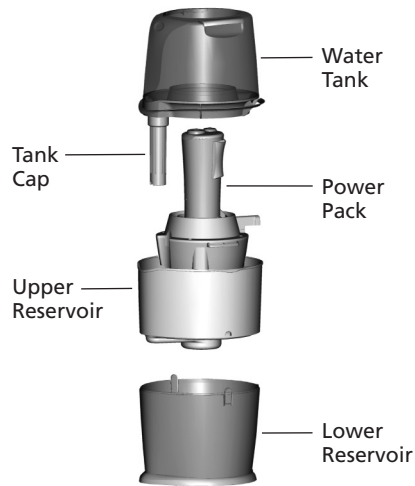

Figure 2

4. Set the Lower Reservoir on the flat, hard surface you have chosen.

NOTE: Once the unit has been filled with water and is operating, you should not use the Upper Reservoir handles or Water Tank handles to pick up and relocate the humidifier without emptying all water from the humidifier. Prior to moving the humidifier, check the water window in the Lower Reservoir for water. If there is water in the Lower reservoir, remove the Water Tank and Upper Reservoir and drain all water.

continued

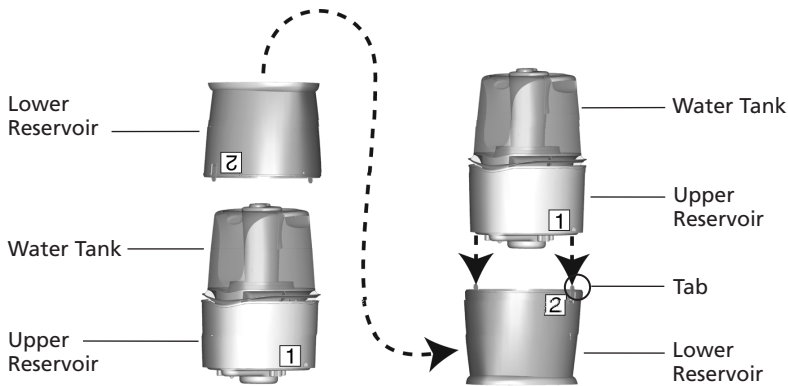

Figure 3

5. Lift the Upper Reservoir (marked with the number 1) and Water Tank and place them on top of the Lower Reservoir (marked with the number 2) so that the two tabs in the Lower Reservoir snap into the Upper Reservoir. See Figure 3.

6. Take the Water Tank to a sink or tub to fill with water.

7. Unscrew the Tank Cap by twisting it counterclockwise and fill the Water Tank with cool water. **NEVER USE HOT WATER.** See Figure 4.

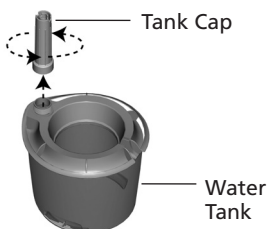

Figure 4

8. Replace the Tank Cap by screwing it back onto the Water Tank clockwise. Securely tighten the Tank Cap and make sure it is properly sealed. See Figure 5.

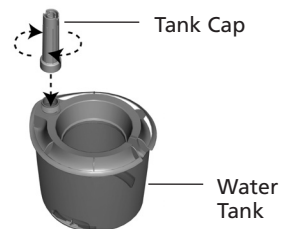

Figure 5

9. Carrying the Water Tank by the two upper handles on the top of the Tank, position the Water Tank so that the notch in the back fits over the power supply cord and the Tank Cap in front fits into the cut-out area of the Power Pack. See Figure 6.

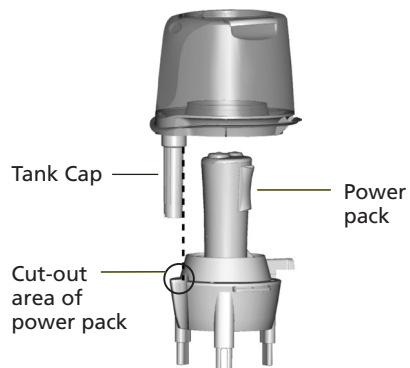

Figure 6

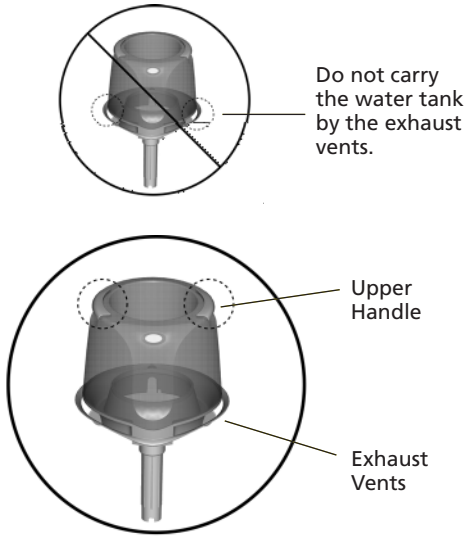

Figure 7

NOTE: Do not carry the Water Tank by the exhaust vents. See Figure 7.

10. If the Water Tank is properly seated, you will see air bubbles flowing up into the tank. If you do not see air bubbles, reposition the Water Tank as instructed above. Make sure the Power Knob is set to OFF and plug the humidifier into the wall outlet.

CAUTION: Never plug in the humidifier while your hands are wet, as electric shock could occur.

11. Thread the power cord through both power cord clips on the back of the humidifier.
12. Turn the Power Knob to the desired setting.

NOTE: If the Water Tank is not seated properly on the Power Pack, it will not turn on.

Operating Your Humidifier

Humidifier Controls

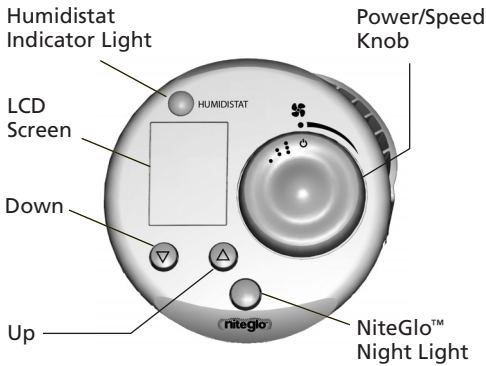

Figure 8

1. **Power/Speed Control:** Turns the humidifier ON and OFF. The power should always be OFF before unplugging the humidifier, moving the humidifier, or refilling the water tank. See Figure 8.

Turn the dial to set the speed to High, Medium, Low and Off. See figure 9.

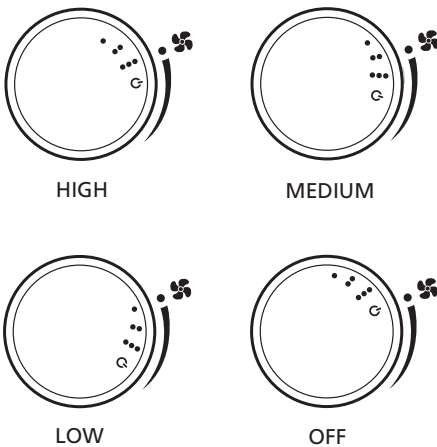

Figure 9

2. **Humidistat Display and Controls:** Enables you to set desired maximum humidity level. Once this level is exceeded, the unit will shut off until the humidity level drops.

NOTE: The humidifier may not be running because the humidistat setting may need to be adjusted.

3. **Humidistat Light:** The green light will go off when the humidity in the room exceeds the level that you selected with the digital humidistat.
4. **NiteGlo™ Night Light Control:** Turns the night light 'ON' and 'OFF'. The night light can be turned on even if the humidifier fan is turned OFF.

Setting the Desired Humidity

NOTE: After unplugging the humidifier to move the humidifier, to refill the water tank or to clean the humidifier, you must reset the digital humidistat.

1. Use the power/speed control knob to turn the humidifier ON by selecting a speed setting.

NOTE: A speed setting must be chosen before the humidistat will operate the humidifier.

2. In normal mode use the humidistat control buttons to set the desired humidity level. The settings range from 30% to 80% in 5% increments.
3. When the humidity exceeds the level you have set, the humidistat light will go off. The humidifier will not output humidity while the humidity in the room is at the selected humidity level. The humidistat light will stay off until the humidity changes. When the humidity in the room drops below the selected level, the humidifier will cycle on again and the humidistat light will come on.

Setting the Span

Your humidistat is set at the factory to cycle at setting 2. If you find your system cycling too fast or too slow, then the Span can be adjusted to modify the cycle time.

1. Press and hold both humidistat control buttons for two seconds to enter Span setting mode.
2. In Span mode, use the humidistat control buttons to adjust the Span. Raise the Span

to 3 to increase the cycle time and allow your system to run longer. Lower the Span to 1 to decrease the cycle time and allow your system to run shorter.

3. The humidistat display will return to normal mode after keys are idle for 5 seconds.

Refilling The Water Tank

1. When the water level is low, turn the Power Knob to OFF and unplug the humidifier.

2. Lift the Water Tank and take it to the sink or a tub to refill.

NOTE: Do not carry the Water Tank by the exhaust vents.

3. Turn the Water Tank over and unscrew the Tank Cap by twisting it counterclockwise. See Figure 10.

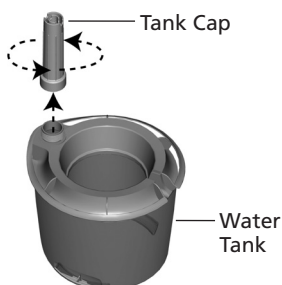

Figure 10

4. Empty the Water Tank and refill it with fresh, cool water. **NEVER USE HOT WATER.**
5. Replace the Tank Cap by screwing it clockwise onto the Water Tank. See Figure 11.

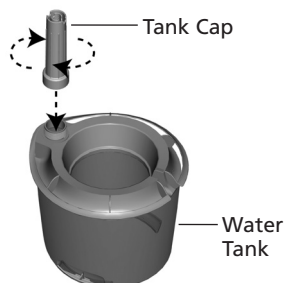

Figure 11

6. Carrying the Water Tank by the two upper handles on the top of the Tank, position the Water Tank so that the notch in the back fits over the power supply cord and the Tank Cap in front fits into the cut-out area of the Power Pack. If the Water Tank is properly seated, you will see air bubbles flowing up into the tank. If you do not see air bubbles, reposition the Water Tank as instructed above.

CAUTION: Never plug in the humidifier while your hands are wet, as electric shock could occur.

7. Make sure the Power Knob is set to OFF and plug the humidifier into the wall outlet.
8. Turn the Power Knob to the desired setting.

Cleaning the Humidifier and the Water Tank

Many regions have hard water with high concentrations of minerals. When water evaporates from the Care Free® Ultra Evaporative Humidifier, minerals may be left behind. These minerals can form a hard white scale which can be removed by following the cleaning instructions. The frequency of cleaning due to mineral build-up varies depending on the quality of water you have.

1. Turn the Power Knob to OFF and unplug the humidifier.
2. Remove the Water Tank and carry it to a sink or a tub. Unscrew the Tank Cap by twisting it counterclockwise and empty any water in the Water Tank.
3. Lift the Power Pack and locate the three tabs on the top of the Funnel Pump Assembly. Press the three tabs in and remove the Funnel Pump by pulling away from the underside of the fan blade.
4. Remove the Pump Cap from the Funnel Pump by holding the Pump Cap securely in one hand while twisting the Funnel Pump in a clockwise direction. This will unlock the two components. See Figures 12a and 12b.

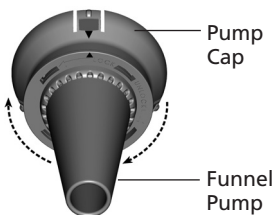

Figure 12a

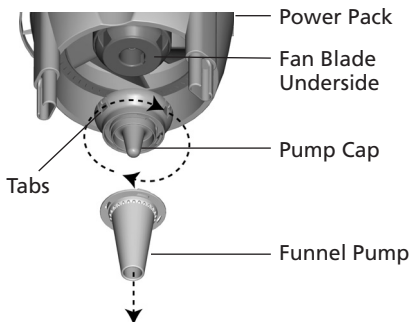

Figure 12b

5. Remove the Atomizer and the Upper Reservoir. See Figure 13.

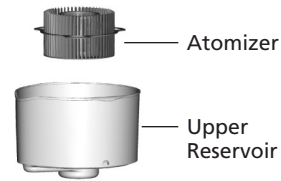

Figure 13

6. Soak the Upper Reservoir, Funnel Pump, Pump Cap, and Atomizer in a solution of one (1) gallon of water and eight (8) ounces of vinegar for 30 minutes.

NOTE: If the Atomizer is covered with hard white scale, you may want to run this component through the dishwasher to loosen the scale before soaking.

The Atomizer is the only dishwasher-safe component and may be placed in the top rack only.

7. To clean the Water Tank, fill the tank with one (1) gallon of water and eight (8) ounces of vinegar. Replace the Tank Cap tightly and shake the Water Tank vigorously until all interior surfaces have been exposed to the solution.
8. Rinse the Water Tank several times with cool, clean water.
9. After soaking, rinse the components with clean water several times. Use a soft cloth or sponge to remove any build-up. Allow the components to dry completely if you plan to store the humidifier.
10. To clean the surfaces of the Power Pack, wipe with a dry, soft cloth.

Reassembly of Humidifier Parts

1. Set the Lower Reservoir on the flat, hard surface you have chosen.
2. Attach the Upper Reservoir to the Lower Reservoir by engaging the two tabs on the sides. See Figure 14.

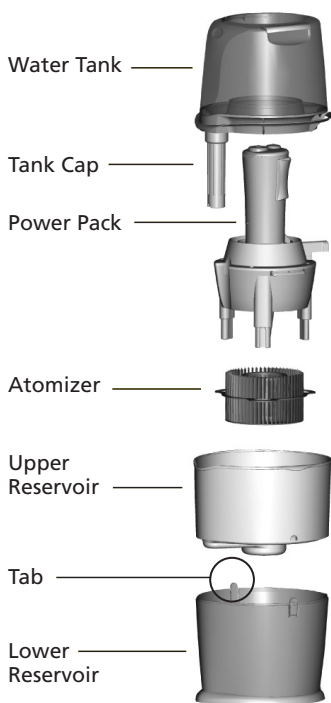

Figure 14

3. Place the Atomizer in the Upper Reservoir, aligning the three oval holes in the Atomizer with the three prongs in the Upper Reservoir. The side of the Atomizer with three short posts should be facing upward. See Figure 15.

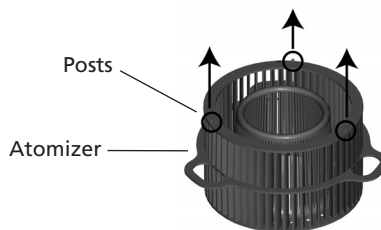

Figure 15

4. Assemble the Pump Cap and the Funnel Pump by aligning the arrows on both components and inserting the Funnel Pump into the Pump Cap. Twist the Funnel Pump counter-clockwise until the two components snap together. See figures 16a and 16b.

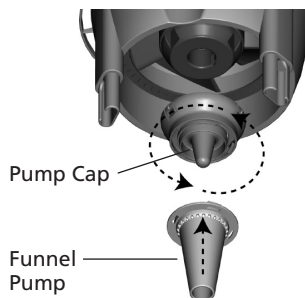

Figure 16a

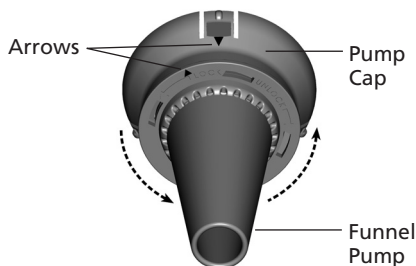

Figure 16b

continued

ENGLISH

5. Attach the Funnel Pump Assembly to the Power Pack by engaging the three tabs on the underside of the fan blade. See Figure 17.

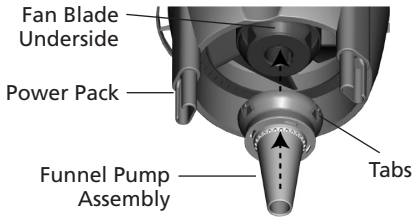

Figure 17

6. Place the Power Pack into the Upper Reservoir so that the three prongs in the Power Pack go through all three holes in the Atomizer and into the three prongs in the base of the Upper Reservoir. Make sure the Power Pack is securely seated and all three prongs are in the proper position. See Figure 18.

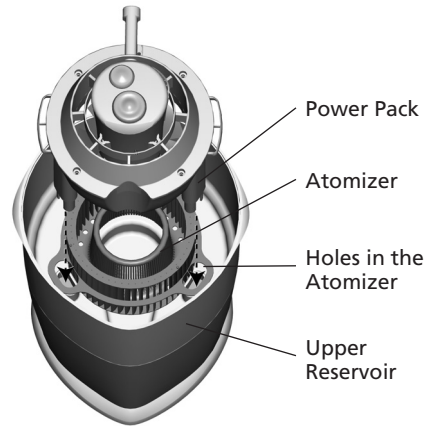

Figure 18

- NOTE:** The prongs will only fit into the Upper Reservoir one way.
7. Follow the directions in the section **REFILLING THE WATER TANK** to complete reassembly.

Relocating the Humidifier

If you wish to move your humidifier to a different location, follow the instructions as listed below. **DO NOT** attempt to carry the humidifier when there is water in the Upper Reservoir, Lower Reservoir, or the Water Tank.

1. Turn the Power Knob to OFF and unplug the humidifier.
2. Remove the Water Tank from the Upper Reservoir and drain all water.
3. Remove the Upper Reservoir from the Lower Reservoir and drain all water.
4. If there is water in the Lower Reservoir, drain all water.
5. Set the Lower Reservoir on the hard, flat surface you have chosen.
6. Continue assembly as outlined in the section **REASSEMBLY OF HUMIDIFIER PARTS**.

Troubleshooting

Problem:

Excessive noise.

Solution:

1. Check the Water Tank to make sure it is properly seated on the Power Pack.
2. Check the Water Tank to make sure there are no bubbles when the Water Tank is full and running. If there are bubbles, turn the unit OFF until the bubbling stops. When the bubbling has stopped, set the unit to the desired speed.
3. Remove and clean the Pump Cap and Funnel Pump. Refer to the section on **CLEANING THE HUMIDIFIER AND THE WATER TANK.**

2. Make sure the Water Tank is properly seated on the Power Pack.
3. Check the humidity levels on the display. If the ambient room humidity is equal to or higher than the set level, the unit will not turn on.

Problem:

Humidifier not working.

Solution:

1. Make sure the Power Knob is not set to OFF.
2. Adjust the humidity level using the Power Knob and the Humidistat Controls. Once the room reaches the set humidity level, the humidifier will turn OFF; this is normal.
3. Make sure the Power Pack and Water Tank are both fully seated in the three tabs on the Upper Reservoir.
4. Make sure the Atomizer is facing the proper direction.

Problem:

Humidity output and water usage decreased.

Solution:

1. Make sure the Atomizer is positioned correctly, with the side with three posts facing upward.
2. Check the Humidistat Setting and Power Knob to make sure they are set to the desired humidity level.
3. Check the Water Tank to make sure there are no bubbles when the Water Tank is full and running. If there are bubbles, turn the unit OFF until the bubbling stops. When the bubbling has stopped, set the unit to the desired speed.
4. Clean any components that have mineral build-up. Refer to the section on **CLEANING THE HUMIDIFIER AND THE WATER TANK.**

Problem:

Humidifier will not turn on.

Solution:

1. Check the three posts on the top surface of the Atomizer are properly engaged. The side of the Atomizer with three short posts should be facing upward.

continued

Problem:

Excessive water drainage into lower reservoir.

If you have questions or problems, please call 1-888-830-1326 for assistance before returning the unit to the retailer.

Solution:

1. Make sure the Tank Cap on the Water Tank is tightened sufficiently and properly sealed.

Service Parts

To obtain a service part for your humidifier, call Hunter Customer Service at 1-888-830-1326 or e-mail us at Techsupport@hunterfan.com. Please be prepared to tell the operator the model number of your humidifier, the name of the part you need to replace, and the part number.

Model No.	Atomizer	Funnel Pump	Pump Cap	Power Knob	Tank Cap	Water Tank
34257	96146-01-509	96150-01-509	96149-01-509	86592-02-509	96334-01-509	96333-01-326

Hunter Fan Company

The Care Free[®] Ultra Evaporative Humidifier

5 YEAR LIMITED WARRANTY

Hunter Fan Company, Inc. makes the following warranty to the original residential user or consumer purchaser of the Care Free[®] Ultra Evaporative Humidifier.

If any part of the Care Free[®] Ultra Evaporative Humidifier ("Humidifier") motor fails during the first five (5) years from the date of installation due to a defect in material or workmanship, we will provide a replacement part free of charge. If no replacement part can be provided for such motor, we will replace your humidifier.

If your humidifier motor fails anytime within one (1) year after the date of installation due to a defect in material or workmanship, labor to repair the defect will be provided free of charge at our nearest service center or at our Service Department in Memphis, Tennessee. You will be responsible for all parts and labor costs after this one year period.

If your humidifier water tank, atomizer, base, knobs or tank cap fail at any time within one (1) year after the date of sale to you due to a defect in material or workmanship, we will repair, or at our option, replace the water tank, atomizer, base, knobs or tank cap free of charge for parts or labor at our nearest service center or at our Service Department in Memphis, Tennessee.

IF THE ORIGINAL RESIDENTIAL USER OF CONSUMER PURCHASER CEASES TO OWN THE HUMIDIFIER, THIS WARRANTY AND ANY IMPLIED WARRANTY WHICH THEN REMAINS IN EFFECT, INCLUDING BUT NOT LIMITED TO IMPLIED WARRANTY OF MERCHANTABILITY OR FITNESS FOR A PARTICULAR PURPOSE, ARE VOIDED.

NO WARRANTY, EXPRESSED OR IMPLIED, INCLUDING ANY WARRANTY OF MERCHANT-

ABILITY OR FITNESS FOR A PARTICULAR PURPOSE, IS MADE IN RESPECT TO THE FILTER.

THE WARRANTY IS IN LIEU OF ALL OTHER EXPRESS WARRANTIES. THE DURATION OF ANY IMPLIED WARRANTY, INCLUDING BUT NOT LIMITED TO ANY IMPLIED WARRANTY OF MERCHANTABILITY OR FITNESS FOR A PARTICULAR PURPOSE, IN RESPECT TO THE MOTOR IS EXPRESSLY LIMITED TO THE PERIOD OF THE EXPRESS WARRANTY SET FORTH ABOVE.

This warranty is voided if your humidifier is not purchased and used in the USA or Canada.

This warranty excludes and does not cover defects, malfunctions or failures which were caused by repairs by persons not authorized by Hunter Fan Company, or accessories not authorized by Hunter Fan Company, mishandling, modifications, or damage to the humidifier while in your possession, or unreasonable use, including failure to provide reasonable and necessary maintenance. This warranty does not cover humidifiers used in commercial applications. There are not express or implied warranties as to commercial purchasers or users.

To obtain service, contact the nearest Hunter authorized service center or the Hunter Fan Company Service Department at 2500 Frisco Avenue, Memphis, Tennessee, 38114 or at (901) 248-2222. You will be responsible for insurance and freight or other transportation to our factory service center. We will return the humidifier, freight prepaid, to you. The humidifier should be properly packaged to avoid damage in transit since we will not be responsible for any such damage. Proof of purchase is required when requesting warranty service. The purchaser must present the sales receipt or other documentation that establishes proof of purchase.

continued

IN NO EVENT SHALL HUNTER FAN COMPANY BE LIABLE FOR DIRECT, INDIRECT, SPECIAL, CONSEQUENTIAL OR INCIDENTAL DAMAGES IN EXCESS OF THE PURCHASE PRICE OF THE HUMIDIFIER. YOUR SOLE REMEDY WILL BE REPAIR OR REPLACEMENT AS PROVIDED ABOVE.

SOME AMERICAN STATES AND CANADIAN PROVINCES DO NOT ALLOW:

- LIMITATIONS ON HOW LONG AN IMPLIED WARRANTY LASTS
- THE EXCLUSION OR LIMITATION OF DIRECT, INDIRECT, SPECIAL, INCIDENTAL OR CONSEQUENTIAL DAMAGES
- THE EXCLUSION OR INVALIDITY OF EXPRESS OR IMPLIED WARRANTIES IF THE USER CEASES TO OWN THE HUMIDIFIER

- THE LIMITATION OF REMEDIES AND RECOURSES AVAILABLE TO THE PURCHASER, OR
- THE INVALIDITY OF AN EXPRESS WARRANTY WHEN A PRODUCT IS IDENTIFIED BY BRAND NAME IS NOT USED (UNLESS SPECIFIC CONDITIONS ARE FULFILLED)

SO THE ABOVE LIMITATIONS OR EXCLUSIONS MAY NOT APPLY TO YOU.

THIS WARRANTY GIVES YOU SPECIFIC LEGAL RIGHTS AND YOU MAY ALSO HAVE OTHER RIGHTS WHICH VARY FROM STATE TO STATE OR PROVINCE TO PROVINCE.

Other Home Comfort Products from Hunter

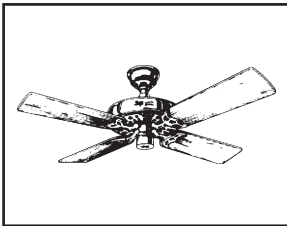

Hunter Original®

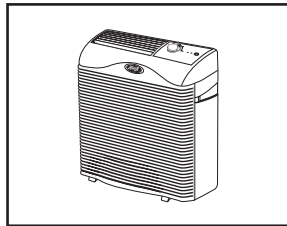

QuietFlo™
True HEPA Air
Purifier

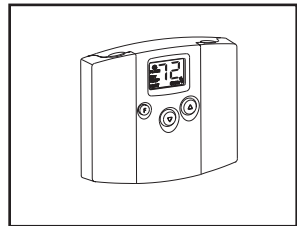

Programmable
Thermostat

To learn more about Hunter Fan Company products, please see our web page at:
www.hunterfan.com

HUNTER FAN COMPANY
2500 FRISCO AVENUE
MEMPHIS, TN 38114, USA





Vaporizador Care Free® Ultra



ESPAÑOL

Modelo 34257

www.hunterfan.com

LEA Y GUARDE ESTAS INSTRUCCIONES

Instrucciones importantes de seguridad: lea todas las instrucciones antes de usar este vaporizador.

PRECAUCIÓN: Para evitar un choque eléctrico o un incendio, lea todas las instrucciones antes de usar.

Gracias por comprar el Vaporizador Care Free® Ultra de Hunter Fan Company. Lea y guarde estas instrucciones para obtener el máximo beneficio y eficiencia de su vaporizador.

1. Es posible que este vaporizador no funcione correctamente en una superficie irregular. **Coloque SIEMPRE** el vaporizador en una superficie firme, horizontal y resistente al agua. **Coloque SIEMPRE** el vaporizador mínimo a seis (6) pulgadas de paredes y fuentes de calor tales como estufas, radiadores o calentadores.
2. **Coloque SIEMPRE** el vaporizador en un área fuera del alcance de los niños.
3. Antes de usar el vaporizador, extienda el cable y revise si tiene algún daño. **NO** use el producto si el cable está dañado.
4. Este producto cuenta con un enchufe polarizado como medida de seguridad (una clavija es más ancha que la otra). Este enchufe entrará de un solo modo en la toma de corriente polarizada. Si el enchufe no entra en la toma, invierta el enchufe. Si todavía no entra, contacte a un electricista calificado. **NO** intente ignorar o anular esta característica.
5. Desenchufe y deje vacío **SIEMPRE** el vaporizador cuando no está en funcionamiento o mientras lo está limpiando.
6. **NO** incline ni mueva el vaporizador mientras está en funcionamiento. Nunca mueva el vaporizador si tiene agua en el tanque. Vacíe el tanque de agua, apague la unidad y desenchúfela antes de moverla.
7. Además del mantenimiento de rutina necesario, este vaporizador necesita de una limpieza habitual. Consulte y siga las instrucciones para **LIMPIAR EL VAPORIZADOR Y EL TANQUE DE AGUA**.
8. El diseño de esta unidad requiere del uso de agua destilada o agua del grifo. **NO** añada aceites aromáticos, perfumes o fragancias al agua.

Cómo funciona el Vaporizador Care Free® Ultra

El Vaporizador Care Free® Ultra tiene un diseño único patentado con varias características novedosas:

- **Vaporizador sin mecha** – El sistema exclusivo de Hunter no necesita una mecha para producir humedad. El agua se transporta por el tubo y se dispersa por la fuerza centrífuga contra el atomizador. Las pequeñas partículas de agua producidas por el impacto son evaporadas por la corriente de aire y el aire húmedo es liberado a través de los ductos de escape que están debajo del tanque de agua.
- **Sistema de bomba sencillo** – Al dispersar el agua mediante la fuerza centrífuga por las aberturas de la bomba de embudo, se elimina el agua estancada en el depósito y el residuo mineral acumulado que puede obstruir los sistemas de bombas convencionales e impedir un buen rendimiento.
- **Propiedades antibacteriales integradas** – Las piezas plásticas del vaporizador y el filtro tienen propiedades antibacteriales integradas para evitar el desarrollo de bacterias, moho y hongos.

NOTA: Las propiedades antibacteriales integradas en el vaporizador no se extienden al agua, al vapor o a los usuarios. Realice una rutina de limpieza y mantenimiento de acuerdo al uso y a las condiciones individuales.

- **Sin polvo blanco**—El Vaporizador Care Free® Ultra no produce polvo blanco que se puede adherir a los muebles o se puede inhalar.

NOTA: Es posible que detecte sedimentos minerales acumulados en la base del tanque o en otros componentes. Esto es un resultado común del uso de la unidad en condiciones normales. Si quiere quitar estos sedimentos y mantener el rendimiento del vaporizador, consulte la sección **LIMPIAR EL VAPORIZADOR Y EL TANQUE DE AGUA**.

Armar las piezas del vaporizador

ATENCIÓN: Antes de operar la unidad, retire la tira de cinta ubicada en la parte inferior de la unidad de alimentación. Estas tiras se utilizan para asegurar los componentes de la bomba durante el envío y deben retirarse antes de la operación. Vea la figura 1.



Figura 1

1. Saque el Vaporizador Care Free® Ultra de su empaque.
2. Seleccione un lugar para colocar su vaporizador. El lugar debe ser plano, firme, resistente al agua y que esté mínimo a seis (6) pulgadas de paredes y fuentes de calor.

HUNTER NO ES RESPONSABLE POR LOS DAÑOS CAUSADOS POR DERRAMES DE AGUA.

3. Saque el depósito inferior (marcado con el número 2) del tanque de agua y el depósito superior (marcado con el número 1). Vea la figura 3.

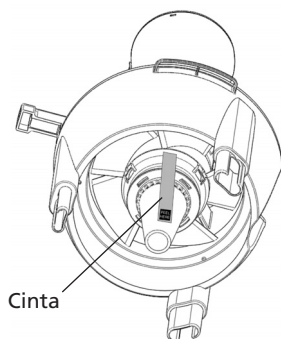

Figura 2

4. Coloque el depósito inferior en la superficie plana y firme que seleccionó.

NOTA: Una vez que haya llenado la unidad con agua y esté en funcionamiento, no debe usar las manijas del depósito superior o del tanque de agua para levantar y trasladar el vaporizador sin haber vaciado antes toda el agua del vaporizador. Antes de mover el vaporizador, revise la ventana en el depósito inferior para verificar si hay agua. Si hay agua en el depósito inferior, saque el tanque de agua y el depósito superior y drene toda el agua.

continuación

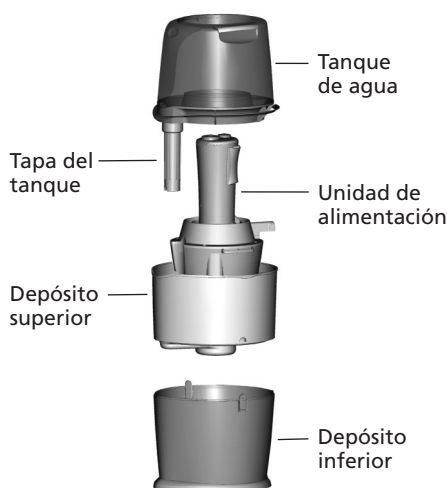

Figura 3

5. Levante el depósito superior (marcado con el número 1) y el tanque de agua y colóquelos encima del depósito inferior (marcado con el número 2) de tal forma que las dos pestañas del depósito inferior queden acopladas al depósito superior. Vea la figura 3.

6. Lleve el tanque de agua a un lavamanos o a una tina para llenarlo con agua.

7. Desenrosque la tapa del tanque girándola hacia la izquierda y llene el tanque de agua con agua fresca. **NUNCA USE AGUA CALIENTE.** Vea la figura 4.

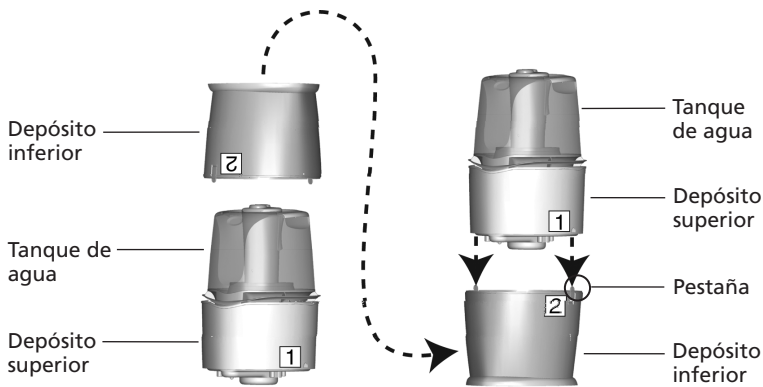

Figura 4

8. Coloque de nuevo la tapa del tanque girándola hacia la derecha. Ajuste firmemente la tapa del tanque y asegúrese de que está sellada correctamente. Vea la figura 5.

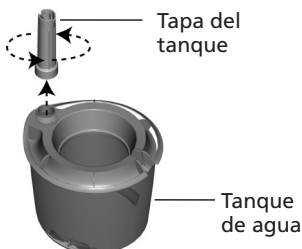

Figura 5

9. Traslade el tanque de agua sosteniéndolo de las dos manijas que están en la parte superior del tanque, coloque el tanque de agua de tal manera que la ranura en la parte de atrás quede justo sobre el cable eléctrico y que la tapa del tanque en la parte del frente entre en el área del interruptor automático de la unidad de alimentación. Vea la figura 6.

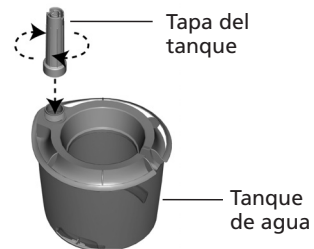

Figura 6

NOTA: No use los ductos de escape para levantar el tanque de agua. Vea la figura 7.

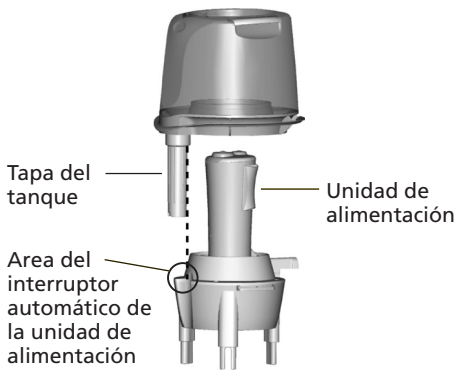

Figura 7

- Si el tanque de agua está colocado correctamente, verá burbujas de aire en el tanque. Si no ve burbujas de aire, reposicione el tanque como se indicó anteriormente. Asegúrese de que la perilla de energía esté en la posición APAGADO y enchufe el vaporizador en la toma de corriente de la pared.

PRECAUCION: Nunca enchufe el vaporizador si tiene las manos mojadas porque puede recibir una descarga eléctrica.

- Inserte el cable eléctrico en los dos broches en la parte de atrás del vaporizador.
- Gire la perilla de energía a la posición deseada.

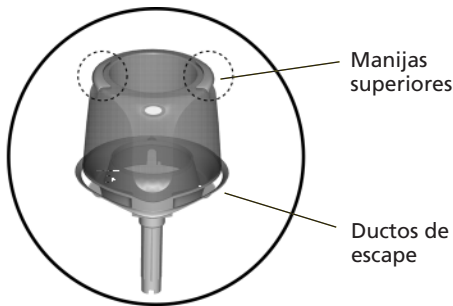
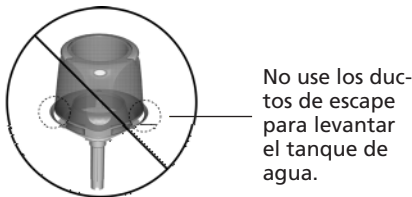
NOTA: Si el tanque de agua no está colocado correctamente en la unidad de alimentación, la unidad no funcionará.

Operar su vaporizador

Controles del humidificador



Figura 8

1. **Control de potencia/velocidad:** Enciende o apaga el humidificador. Siempre debe apagarse el humidificador antes de desconectarlo, moverlo o rellenar el tanque de agua. Vea la Figura 8.

Gire el dial para establecer el ajuste de velocidad a Alto, Medio, Bajo y Apagado. Vea la Figura 9.

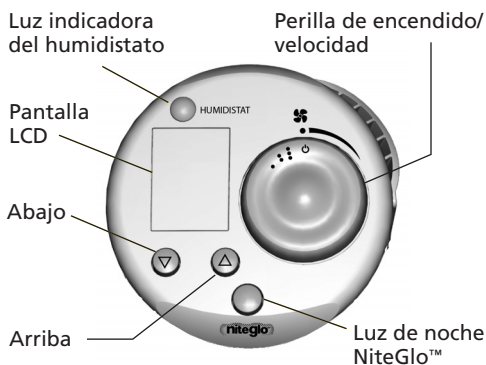

Figura 9

2. **Pantalla y controles del humidistato:** Le permiten establecer el nivel máximo deseado de humedad. Luego de exceder este nivel, la unidad se apagará hasta que el nivel de humedad caiga.

NOTA: El humidificador puede no estar funcionando porque el humidistato requiere ser ajustado.

3. **Luz del humidistato:** La luz verde se apagará cuando la humedad en la habitación exceda el nivel que usted seleccionó con el humidistato digital.
4. **Control de luz de noche NiteGlo™:** Enciende o apaga la luz de noche. La luz de noche puede ser encendida incluso si el ventilador del humidificador está apagado.

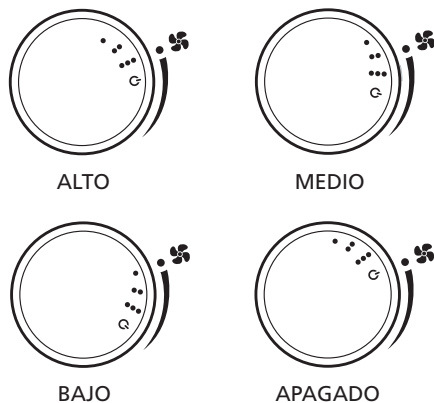
Ajuste de la humedad deseada

NOTA: Después de desconectar el humidificador para moverlo, limpiarlo o para rellenar el tanque, debe restablecer el humidistato digital.

1. Use la perilla de control de encendido/velocidad para encender el humidificador seleccionando un ajuste de velocidad.

NOTA: Debe escoger un ajuste de velocidad antes que el humidistato opere al humidificador.

2. En modo normal, use los botones de control del humidistato para fijar el nivel deseado de humedad. Los ajustes varían desde 30% a 80% en incrementos de 5%.
3. Si la humedad excede el nivel que usted ha fijado, la luz del humidistato se apagará. El humidificador no producirá humedad mientras la humedad en la habitación esté en el nivel de humedad seleccionado. La luz del humidistato permanecerá apagada hasta que cambie la humedad. Si la humedad en la habitación cae por debajo del nivel escogido, el humidificador repetirá el ciclo otra vez y la luz del humidistato se encenderá.

Ajuste del Span

Su humidistato es fijado en fábrica para realizar su ciclo en el ajuste 2. Si encuentra que el ciclo del sistema es demasiado rápido o demasiado lento, puede ajustar el Span para modificarlo.

1. Presione y mantenga presionados ambos botones de control del humidistato por dos segundos para entrar al modo de ajuste Span.
2. En modo Span, use los botones de control del humidistato para ajustar el Span. Eleve el Span a 3 para aumentar el tiempo del

ciclo y permitir que su sistema opere más tiempo. Disminuya el Span a 1 para reducir el tiempo del ciclo y permitir que su sistema opere menos tiempo.

3. La pantalla del humidistato volverá al modo normal si no toca ninguna tecla durante 5 segundos.

Llenar el tanque de agua

1. Cuando el nivel del agua es bajo, gire la perilla de energía a la posición APAGADO y desenchufe el vaporizador.
 2. Levante el tanque de agua y llévelo al lavamanos o a una tina para llenarlo de nuevo.
- NOTA:** No use los ductos de escape para levantar el tanque de agua.
3. Voltee el tanque de agua y desenrosque la tapa del tanque girándola hacia la izquierda. Vea la figura 10.



Figura 10

4. Vacíe el tanque de agua y llénelo de nuevo con agua fresca. **NUNCA USE AGUA CALIENTE.**
5. Coloque de nuevo la tapa del tanque girándola hacia la derecha. Vea la figura 11.

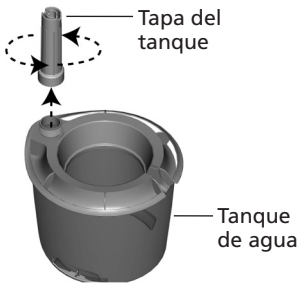

Figura 11

6. Traslade el tanque de agua sosteniéndolo de las dos manijas que están en la parte superior del tanque, coloque el tanque de agua de tal manera que la ranura en la parte de atrás quede justo sobre el cable eléctrico y que la tapa del tanque en la parte del frente entre en el área del interruptor automático de la unidad de alimentación. Si el tanque de agua está colocado correctamente, verá burbujas de aire en el tanque. Si no ve burbujas de aire, reposicione el tanque como se indicó anteriormente.

PRECAUCION: Nunca enchufe el vaporizador si tiene las manos mojadas porque puede recibir una descarga eléctrica.

7. Asegúrese de que la perilla de energía esté en la posición APAGADO y enchufe el vaporizador en la toma de corriente de la pared.
8. Gire la perilla de energía a la posición deseada.

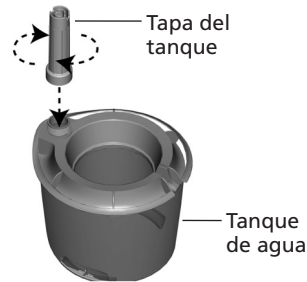
Limpiar el vaporizador y el tanque de agua

En muchas regiones el agua contiene una alta concentración de minerales. Cuando el agua se evapora en el Vaporizador Care Free® Ultra, pueden quedar residuos minerales. Estos minerales pueden formar una capa blanca y dura que se puede quitar siguiendo las instrucciones de limpieza. La frecuencia de la limpieza debido a la acumulación de minerales varía dependiendo de la calidad de agua que use.

1. Gire la perilla de energía a la posición APAGADO y desenchufe el vaporizador.
2. Saque el tanque de agua y llévelo al lavamanos o a una tina. Desenrosque la tapa del tanque girándola hacia la izquierda y vacíe completamente el tanque de agua.
3. Levante la unidad de alimentación y localice las tres pestañas en la parte inferior del conjunto de la bomba de embudo. Haga presión en las tres pestañas y saque la bomba de embudo tirando de ella hacia afuera de la parte inferior de la paleta del ventilador.
4. Quite la tapa de la bomba del embudo sosteniendo la tapa de la bomba firmemente



Figura 12a



Figura 12b

con una mano mientras gira la bomba de embudo hacia la derecha. Esto destrabará los dos componentes. Vea las figuras 12a y 12b.

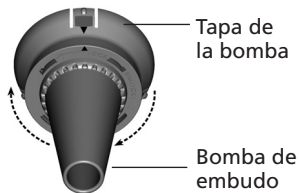
5. Saque el atomizador y el depósito superior. Vea la figura 13.

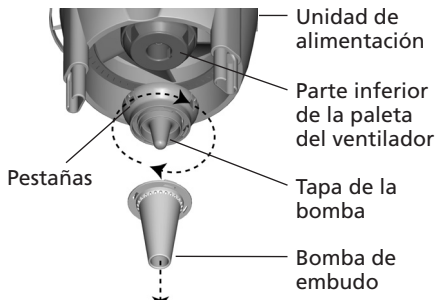

Figura 13

6. Sumerja el depósito superior, la bomba de embudo, la capa de la bomba y el atomizador en una solución de un (1) galón de agua y ocho (8) onzas de vinagre por 30 minutos.

NOTA: Si el atomizador está cubierto con una capa blanca y dura, puede usar la máquina lavadora para aflojar la capa blanca antes de sumergirlo en la solución.

El atomizador es el único componente que se puede lavar en la máquina lavadora y sólo se puede colocar en la rejilla superior.

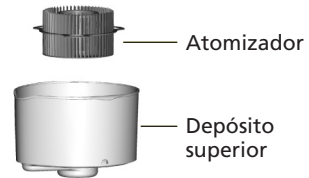
7. Para limpiar el tanque de agua, llene el tanque con un (1) galón de agua y ocho (8) onzas de vinagre. Coloque de nuevo la tapa del tanque firmemente y agite el tanque de agua vigorosamente hasta que todas las superficies interiores se impregnen de la solución.
8. Enjuague el tanque de agua varias veces con agua fresca y limpia.
9. Después de sumergirlos, enjuague los componentes con agua limpia varias veces. Use un paño suave o una esponja para quitar cualquier acumulación restante. Deje que los componentes se sequen completamente si va a guardar el vaporizador.
10. Para limpiar la superficie de la unidad de alimentación, use un paño suave y seco.

Armar las piezas del vaporizador

1. Coloque el depósito inferior en la superficie plana y firme que seleccionó.
2. Una el depósito superior con el depósito inferior alineando las dos pestañas laterales. Vea la figura 14.



Figura 14

3. Coloque el atomizador en el depósito superior, alinee los tres orificios ovalados del atomizador con los tres dientes del depósito superior. El lado del atomizador que tiene los tres guías cortas debe estar mirando hacia arriba. Vea la figura 15.

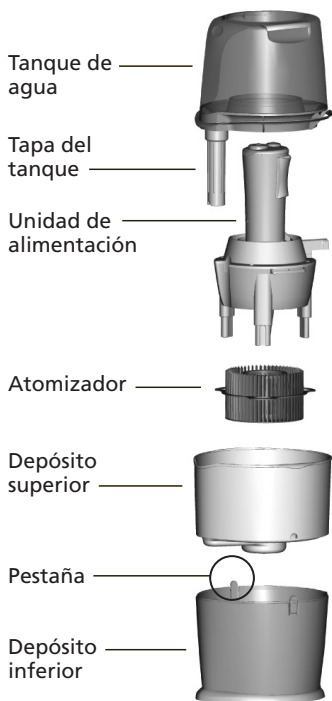

Figura 15

4. Ensamble la tapa de la bomba y la bomba de embudo alineando las flechas en ambos componentes e insertando la bomba en la tapa. Tuerza la bomba de embudo a la izquierda hasta que los dos componentes se encajan a presión juntos. Vea las figuras 16a y 16b.



Figura 16a

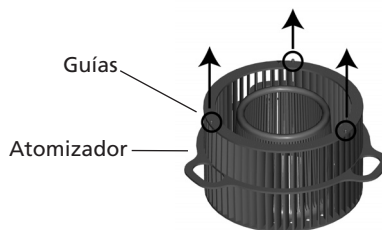

Figura 16b

continuación

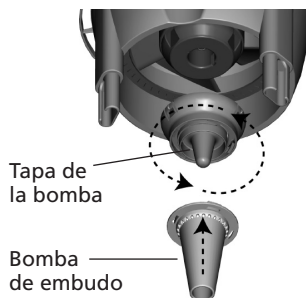
ESPAÑOL

- Una la bomba de embudo a la unidad de alimentación acoplado las tres pestañas a la parte inferior de las paletas del ventilador. Vea la figura 17.

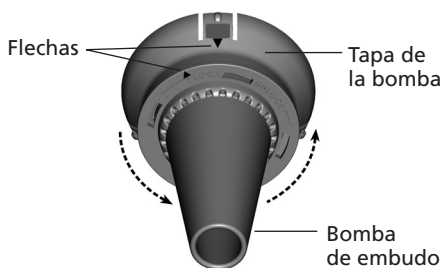

Figura 17

- Coloque la unidad de alimentación en el depósito superior de tal manera que los tres dientes de la unidad de alimentación pasen a través de los tres orificios del atomizador y de los tres dientes de la base del depósito superior. Asegúrese de que la unidad de alimentación esté colocada correctamente y que los tres dientes estén en la posición correcta. Vea la figura 18.

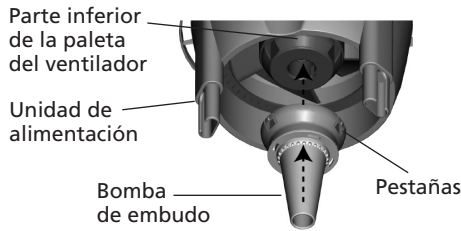

Figura 18

NOTA: Los dientes sólo entrarán de un solo modo en el depósito superior.

- Consulte las instrucciones en la sección **LLENAR EL TANQUE DE AGUA** para completar el armado del vaporizador.

Trasladar el vaporizador

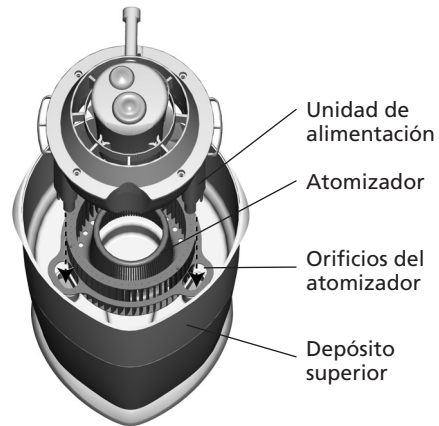
Si desea trasladar su vaporizador a otro lugar, siga las instrucciones indicadas a continuación. **NO** intente trasladar el vaporizador cuando tiene agua en el depósito superior, en el depósito inferior o en el tanque de agua.

- Gire la perilla de energía a la posición APAGADO y desenchufe el vaporizador.
- Saque el tanque de agua del depósito superior y drene completamente el agua.
- Saque el depósito superior del depósito inferior y drene completamente el agua.
- Si hay agua en el depósito inferior, drene completamente el agua.
- Coloque el depósito inferior en la superficie plana y firme que seleccionó.
- Continúe el armado como se indicó en la sección **ARMAR LAS PIEZAS DEL VAPORIZADOR**.

Localización y solución de problemas

Problema:

Ruido excesivo.

Solución:

1. Revise el tanque de agua para asegurarse de que está colocado correctamente en la unidad de alimentación.
2. Revise el tanque de agua para asegurarse de que no hay burbujas cuando el tanque de agua está lleno y en funcionamiento. Si hay burbujas, apague la unidad hasta que no se produzcan más burbujas. Cuando ya no se produzcan más burbujas, ajuste la unidad en el nivel de velocidad deseado.
3. Quite y limpie la tapa de la bomba y la bomba de embudo. Consulte la sección **LIMPIAR EL VAPORIZADOR Y EL TANQUE DE AGUA.**

Problema:

El vaporizador no funciona.

Solución:

1. Asegúrese de que la perilla de energía no está en la posición APAGADO.
2. Ajuste el nivel de humedad con la perilla de encendido y los controles del humidistato. Luego que la habitación alcance el nivel fijado de humedad, el humidificador se apagará; esto es normal.
3. Asegúrese de que la unidad de alimentación y el tanque de agua están completamente asentados en las tres pestañas del depósito superior.
4. Asegúrese de que el atomizador está mirando en la dirección correcta.

Problema:

El vaporizador no enciende.

Solución:

1. Revise que las tres guías de la superficie del atomizador estén alineadas correctamente. El lado del atomizador que tiene las tres guías debe estar hacia arriba.
2. Asegúrese de que el tanque de agua está asentado correctamente en la unidad de alimentación.
3. Verifique los niveles de humedad en la pantalla. Si la humedad de la habitación es igual o más alta que el nivel fijado, la unidad no encenderá.

Problema:

Acumulación de minerales en el tanque de agua y en el depósito superior.

Solución:

1. Consulte la sección **LIMPIAR EL VAPORIZADOR Y EL TANQUE DE AGUA.**

Problema:

Disminución de la producción de vapor y del uso de agua.

Solución:

1. Asegúrese de que el atomizador está colocado correctamente, con el lado que tiene las tres guías hacia arriba.
2. Verifique el ajuste del humidistato y el botón de encendido para asegurarse que estén fijados en el nivel deseado de humedad.
3. Revise el tanque de agua para asegurarse de que no se producen burbujas cuando el tanque de agua está lleno y en funcionamiento. Si se producen burbujas, apague la unidad hasta que no se produzcan más burbujas. Cuando ya no se

continuación

produzcan más burbujas, ajuste la unidad en el nivel de velocidad deseado.

4. Limpie los componentes que tengan acumulación de minerales. Consulte la sección **LIMPIAR EL VAPORIZADOR Y EL TANQUE DE AGUA.**

Si tiene alguna pregunta o problema, llame al 1-888-830-1326 para obtener ayuda antes de devolver la unidad al distribuidor.

Problema:

Drenaje excesivo de agua al depósito inferior.

Solución:

1. Asegúrese de que la tapa del tanque de agua está ajustada firmemente y que sella correctamente.

Piezas de servicio

Para obtener una pieza de servicio para su vaporizador, llame al Servicio al cliente de Hunter al 1-888-830-1326 o envíenos un correo electrónico a Techsupport@hunterfan.com. Esté preparado para proporcionarle al operador el número de modelo de su vaporizador, el nombre de la pieza que necesita reemplazar y el número de la pieza.

No. de modelo	Atomizador	Bomba de embudo	Tapa de la bomba	Perilla de energía	Tapa del tanque	Tanque de agua
34257	96146-01-509	96150-01-509	96149-01-509	86592-02-509	96334-01-509	96333-01-326

Hunter Fan Company

Vaporizador Care Free® Ultra

GARANTÍA LIMITADA DE 5 AÑOS

Hunter Fan Company, Inc. ofrece la siguiente garantía al usuario residencial o consumidor comprador original del Vaporizador Care Free® Ultra.

Si cualquier pieza del motor del Vaporizador Care Free® ("vaporizador") falla durante los primeros cinco (5) años contados a partir de la fecha de instalación debido a un defecto en el material o en la mano de obra, proporcionaremos la pieza de repuesto sin ningún cargo. Si no podemos proporcionar la pieza de repuesto para el motor, reemplazaremos su vaporizador.

Si el motor de su vaporizador falla durante el primer (1) año contado a partir de la fecha de instalación debido a un defecto en el material o en la mano de obra, proporcionaremos el trabajo de reparación sin ningún costo en nuestro centro de servicio más cercano o en nuestro Departamento de servicio en Memphis, Tennessee. Usted será responsable de todas las piezas y el costo de la mano de obra después de este periodo de un año.

Si el tanque de agua, atomizador, base, perillas o tapa del tanque de su vaporizador fallan en cualquier momento durante el primer año (1) contado a partir de la fecha de compra debido a un defecto en el material o en la mano de obra, repararemos o reemplazaremos, a nuestro criterio, el tanque de agua, atomizador, base, perillas o tapa del tanque sin ningún cargo por las piezas o la mano de obra en nuestro centro de servicio más cercano o en nuestro Departamento de servicio en Memphis, Tennessee.

SI EL USUARIO RESIDENCIAL O EL CONSUMIDOR COMPRADOR ORIGINAL YA NO ES EL DUEÑO DEL VAPORIZADOR, SE ANULA ESTA GARANTIA Y CUALQUIER GARANTIA IMPLICITA QUE ESTE AUN VIGENTE, INCLUIDA PERO NO LIMITADA A LA GARANTIA DE COMERCIALIZACION Y CONVENIENCIA PARA UN PROPOSITO EN PARTICULAR.

NINGUNA GARANTIA, EXPRESA O IMPLICITA, INCLUIDA CUALQUIER GARANTIA DE COMERCIALIZACION Y CONVENIENCIA PARA UN PROPOSITO EN PARTICULAR, SE HACE CON RESPECTO AL FILTRO.

LA GARANTIA ESTA EN LINEA DE TODAS LAS OTRAS GARANTIAS EXPRESAS. LA DURACION DE CUALQUIER GARANTIA IMPLICITA, INCLUIDA PERO SIN LIMITARSE A LA GARANTIA DE COMERCIALIZACION Y CONVENIENCIA PARA UN PROPOSITO EN PARTICULAR, CON RESPECTO AL MOTOR ESTA LIMITADA EXPRESAMENTE AL PERIODO DE LA GARANTIA EXPRESA ESTIPULADA ANTERIORMENTE.

Esta garantía se anula si no compra y usa el vaporizador en los EE.UU. o Canadá.

Esta garantía no incluye ni cubre los defectos, el mal funcionamiento o las fallas ocasionadas por reparaciones hechas por personas no autorizadas por Hunter Fan Company o por accesorios no autorizados por Hunter Fan Company, mal uso, modificaciones o daños ocasionados al vaporizador mientras está en su posesión o el uso no razonable, incluido el no proporcionar el mantenimiento razonable y necesario. Esta garantía no incluye vaporizadores usados en aplicaciones comerciales. No hay garantías expresas o implícitas para compradores o usuarios comerciales.

Para obtener servicio, contacte el centro de servicio de Hunter autorizado más cercano o el Departamento de servicio de Hunter Fan Company en 2500 Frisco Avenue, Memphis, Tennessee, 38114 o al teléfono (901) 248-2222. Usted será responsable por el seguro y los costos de envío o cualquier clase de transporte a nuestro centro de servicio. Le devolveremos el vaporizador con los gastos de envío pagados. El vaporizador debe ser empacado correctamente para impedir daños durante el transporte ya que no seremos responsables por ningún de esos daños. Se requiere la prueba de compra cuando se

continuación

solicite el servicio de garantía. El comprador debe presentar el recibo de compra u otro documento que establezca la prueba de compra.

BAJO NINGUNA CIRCUNSTANCIA HUNTER FAN COMPANY SERA RESPONSABLE POR DAÑOS DIRECTOS, INDIRECTOS, ESPECIALES, CONSIGUIENTES O INCIDENTALES POR UN VALOR MAYOR AL PRECIO DE COMPRA DEL VAPORIZADOR. SU UNICO REMEDIO SERA LA REPARACION O REEMPLAZO COMO SE ESTABLECIO ANTERIORMENTE.

ALGUNOS ESTADOS AMERICANOS Y PROVINCIAS CANADIENSES NO PERMITEN:

- LIMITACIONES EN LA DURACION DE UNA GARANTIA IMPLICITA
- LA EXCLUSION O LIMITACION DE DAÑOS DIRECTOS, INDIRECTOS, ESPECIALES, INCIDENTALES O CONSIGUIENTES

- LA EXCLUSION O INVALIDEZ DE GARANTIAS EXPRESAS O IMPLICITAS SI EL USUARIO YA NO ES EL DUEÑO DEL VAPORIZADOR
- LA LIMITACION DE LOS REMEDIOS Y RECURSOS DISPONIBLES PARA EL COMPRADOR O
- LA INVALIDEZ DE UNA GARANTIA EXPRESA CUANDO UN PRODUCTO ES IDENTIFICADO POR LA MARCA NO SE USA (A MENOS QUE SE CUMPLAN CONDICIONES ESPECIFICAS)

POR LO TANTO, ES POSIBLE QUE LAS RESTRICCIONES O EXCLUSIONES ANTERIORES NO APLIQUEN PARA USTED.

ESTA GARANTIA LE DA DERECHOS LEGALES ESPECIFICOS Y USTED PUEDE TENER OTROS DERECHOS QUE PUEDEN VARIAR DEPENDIENDO DEL ESTADO O LA PROVINCIA.

Otros productos de Hunter para su comodidad en la casa

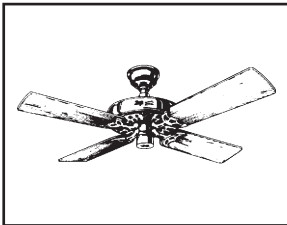

Hunter Original®

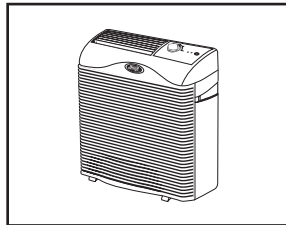

Purificador de aire
QuietFlo™ True HEPA

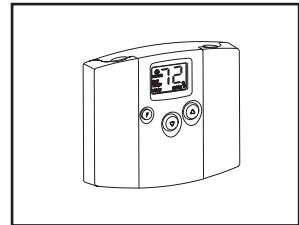

Termostato
programable

Para obtener más información acerca de los productos de Hunter Fan Company, visite nuestro sitio Web:

www.hunterfan.com

HUNTER FAN COMPANY
2500 FRISCO AVENUE
MEMPHIS, TN 38114, USA



Free Manuals Download Website

<http://myh66.com>

<http://usermanuals.us>

<http://www.somanuals.com>

<http://www.4manuals.cc>

<http://www.manual-lib.com>

<http://www.404manual.com>

<http://www.luxmanual.com>

<http://aubethermostatmanual.com>

Golf course search by state

<http://golfingnear.com>

Email search by domain

<http://emailbydomain.com>

Auto manuals search

<http://auto.somanuals.com>

TV manuals search

<http://tv.somanuals.com>