



The Care Free[®] Ultra Evaporative Humidifier



Model 38257

www.hunterfan.com

ENGLISH
See page 2

FRANÇAIS
Consulter la page 15

READ AND SAVE THESE INSTRUCTIONS

Important Safety Instructions: Read all instructions before using this humidifier.

CAUTION: To avoid electrical shock and/or fire, please read all instructions before use.

Thank you for purchasing the Care Free® Ultra Evaporative Humidifier by Hunter Fan Company. Please read and save these instructions to receive maximum benefit and performance from your humidifier.

1. This humidifier may not work properly on an uneven surface. **ALWAYS** place this humidifier on a firm, level and water resistant surface. **ALWAYS** place the humidifier at least six (6) inches away from walls and heat sources such as stoves, radiators or heaters.
2. **ALWAYS** place the humidifier in an area that is out of the reach of children.
3. Before using the humidifier, extend the cord and inspect for any sign of damage. **DO NOT** use the product if the cord has been damaged.
4. This product has a polarized plug as a safety feature (one blade is wider than the other). This plug will fit into a polarized outlet only one way. If the plug does not fully fit into the outlet, reverse the plug. If it still does not fit, contact a qualified electrician. **DO NOT** attempt to defeat or override this feature.
5. **ALWAYS** unplug and empty the humidifier when it is not in operation or while it is being cleaned.
6. **DO NOT** tilt or move the humidifier while it is in operation. Never move the humidifier while there is water in the tank. Empty the water tank, turn the unit off, and unplug the unit before moving.
7. In addition to routine maintenance which may be required, this humidifier requires seasonal cleaning. Refer to and follow the instructions for **CLEANING THE HUMIDIFIER AND THE WATER TANK**.
8. This unit was designed to be used with distilled and/or tap water. **DO NOT** add scented oils, perfumes or fragrance additives to the water.

How the Care Free® Ultra Evaporative Humidifier Works

The Care Free® Ultra Evaporative Humidifier has a unique, patented design with several innovative features:

- **Wickless Humidifier** – Hunter's exclusive system does not require a wick to create humidity. Water is transported up the tube and is dispersed by centrifugal force against the Atomizer. The tiny water particles created from this impact are then evaporated by the oncoming air stream and the moist air is released through the exhaust vents beneath the Water Tank.
- **Simple Pump System** – By dispersing water via centrifugal force through openings in the funnel pump, stagnant water in the reservoir is eliminated and the buildup of mineral residue that can clog conventional pump systems and impede performance is eliminated.
- **Built-In Antimicrobial Properties** – The plastic parts in this humidifier and the filter have built-in antimicrobial properties to inhibit the growth of bacteria, mold and fungi that may affect these parts.

NOTE: The antimicrobial properties built into this humidifier do not extend to the water, humidified air or users. Conduct routine cleaning and maintenance based upon use and individual conditions.

- **No White Dust** – The Care Free® Ultra Evaporative Humidifier produces no white dust that can settle on furniture or be inhaled.

NOTE: You may notice mineral deposits accumulating in the tank base or on other components. This is normal and comes with regular usage conditions. If you would like to remove these deposits and maintain humidifier performance, please see the section **CLEANING THE HUMIDIFIER AND THE WATER TANK.**

Assembly of Humidifier Parts

ATTENTION: Before operating the unit, remove the tape strips located on the bottom of the power pack. These tape strips are used to secure the pump components during shipment and should be removed prior to operation. See Figure 1.

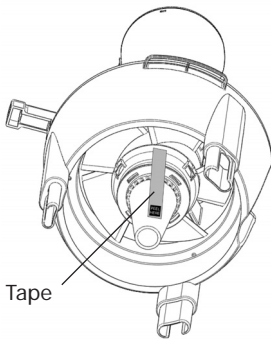

Figure 1

1. Remove the Care Free® Ultra Evaporative Humidifier from its packaging.
2. Select a location for your humidifier. The location should be flat, hard, water-resistant and at least six (6) inches away from walls and sources of heat.

HUNTER WILL NOT ACCEPT RESPONSIBILITY FOR DAMAGE DUE TO WATER SPILLAGE.

3. Remove the Lower Reservoir (marked with the number 2) from the Water Tank and Upper Reservoir (marked with the number 1). See Figure 3.

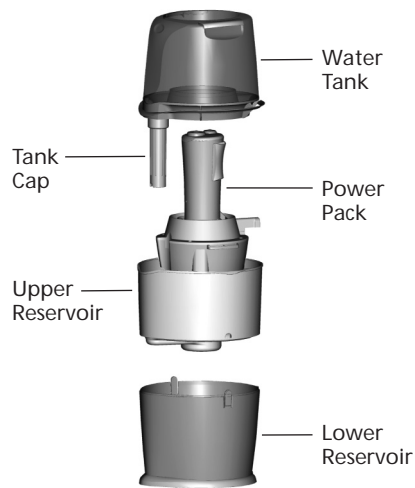

Figure 2

4. Set the Lower Reservoir on the flat, hard surface you have chosen.

NOTE: Once the unit has been filled with water and is operating, you should not use the Upper Reservoir handles or Water Tank handles to pick up and relocate the humidifier without emptying all water from the humidifier. Prior to moving the humidifier, check the water window in the Lower Reservoir for water. If there is water in the Lower reservoir, remove the Water Tank and Upper Reservoir and drain all water.

continued

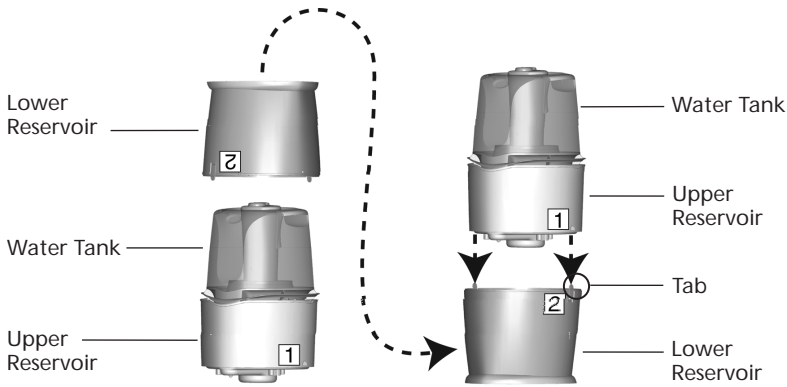

Figure 3

5. Lift the Upper Reservoir (marked with the number 1) and Water Tank and place them on top of the Lower Reservoir (marked with the number 2) so that the two tabs in the Lower Reservoir snap into the Upper Reservoir. See Figure 3.

6. Take the Water Tank to a sink or tub to fill with water.

7. Unscrew the Tank Cap by twisting it counterclockwise and fill the Water Tank with cool water. **NEVER USE HOT WATER.** See Figure 4.

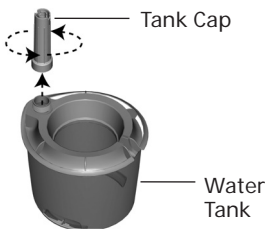

Figure 4

8. Replace the Tank Cap by screwing it back onto the Water Tank clockwise. Securely tighten the Tank Cap and make sure it is properly sealed. See Figure 5.

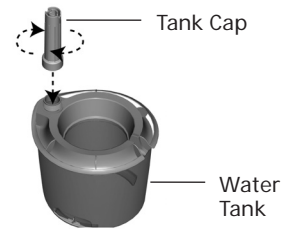

Figure 5

9. Carrying the Water Tank by the two upper handles on the top of the Tank, position the Water Tank so that the notch in the back fits over the power supply cord and the Tank Cap in front fits into the cut-out area of the Power Pack. See Figure 6.

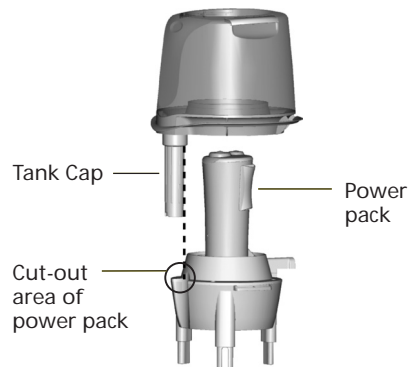

Figure 6

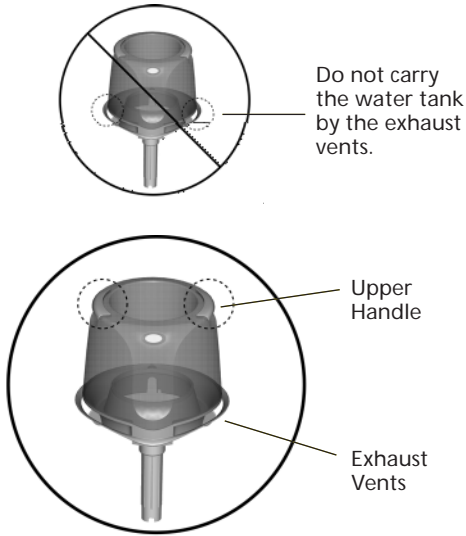

Figure 7

NOTE: Do not carry the Water Tank by the exhaust vents. See Figure 7.

10. If the Water Tank is properly seated, you will see air bubbles flowing up into the tank. If you do not see air bubbles, reposition the Water Tank as instructed above. Make sure the Power Knob is set to OFF and plug the humidifier into the wall outlet.

CAUTION: Never plug in the humidifier while your hands are wet, as electric shock could occur.

11. Thread the power cord through both power cord clips on the back of the humidifier.
12. Turn the Power Knob to the desired setting.

NOTE: If the Water Tank is not seated properly on the Power Pack, it will not turn on.

Operating Your Humidifier

Humidifier Controls

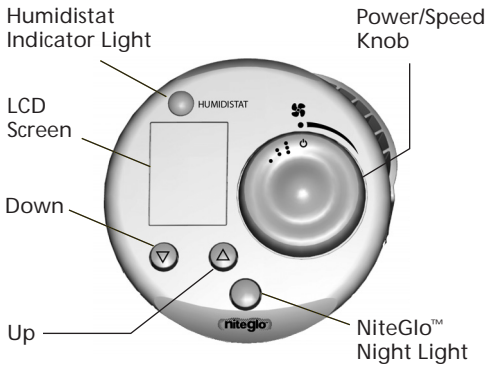

Figure 8

1. **Power/Speed Control:** Turns the humidifier ON and OFF. The power should always be OFF before unplugging the humidifier, moving the humidifier, or refilling the water tank. See Figure 8.

Turn the dial to set the speed to High, Medium, Low and Off. See figure 9.

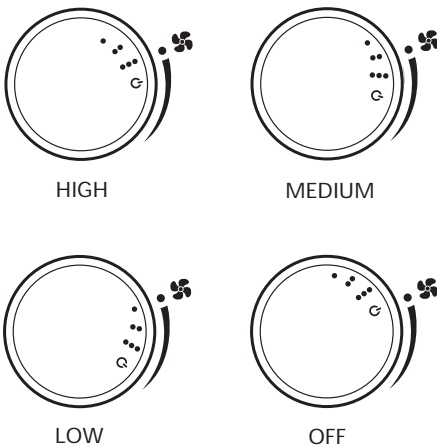

Figure 9

2. **Humidistat Display and Controls:** Enables you to set desired maximum humidity level. Once this level is exceeded, the unit will shut off until the humidity level drops.

NOTE: The humidifier may not be running because the humidistat setting may need to be adjusted.

3. **Humidistat Light:** The green light will go off when the humidity in the room exceeds the level that you selected with the digital humidistat.
4. **NiteGlo™ Night Light Control:** Turns the night light 'ON' and 'OFF'. The night light can be turned on even if the humidifier fan is turned OFF.

Setting the Desired Humidity

NOTE: After unplugging the humidifier to move the humidifier, to refill the water tank or to clean the humidifier, you must reset the digital humidistat.

1. Use the power/speed control knob to turn the humidifier ON by selecting a speed setting.

NOTE: A speed setting must be chosen before the humidistat will operate the humidifier.

2. In normal mode use the humidistat control buttons to set the desired humidity level. The settings range from 30% to 80% in 5% increments.
3. When the humidity exceeds the level you have set, the humidistat light will go off. The humidifier will not output humidity while the humidity in the room is at the selected humidity level. The humidistat light will stay off until the humidity changes. When the humidity in the room drops below the selected level, the humidifier will cycle on again and the humidistat light will come on.

Setting the Span

Your humidistat is set at the factory to cycle at setting 2. If you find your system cycling too fast or too slow, then the Span can be adjusted to modify the cycle time.

1. Press and hold both humidistat control buttons for two seconds to enter Span setting mode.
2. In Span mode, use the humidistat control buttons to adjust the Span. Raise the Span

to 3 to increase the cycle time and allow your system to run longer. Lower the Span to 1 to decrease the cycle time and allow your system to run shorter.

3. The humidistat display will return to normal mode after keys are idle for 5 seconds.

Refilling The Water Tank

1. When the water level is low, turn the Power Knob to OFF and unplug the humidifier.

2. Lift the Water Tank and take it to the sink or a tub to refill.

NOTE: Do not carry the Water Tank by the exhaust vents.

3. Turn the Water Tank over and unscrew the Tank Cap by twisting it counterclockwise. See Figure 10.

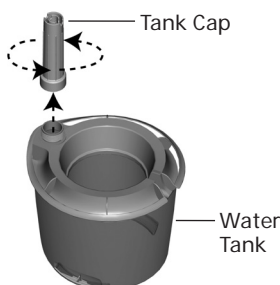

Figure 10

4. Empty the Water Tank and refill it with fresh, cool water. **NEVER USE HOT WATER.**
5. Replace the Tank Cap by screwing it clockwise onto the Water Tank. See Figure 11.

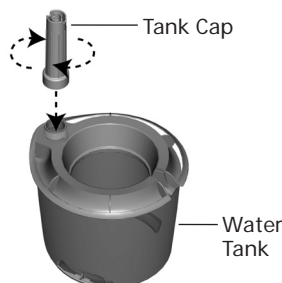

Figure 11

6. Carrying the Water Tank by the two upper handles on the top of the Tank, position the Water Tank so that the notch in the back fits over the power supply cord and the Tank Cap in front fits into the cut-out area of the Power Pack. If the Water Tank is properly seated, you will see air bubbles flowing up into the tank. If you do not see air bubbles, reposition the Water Tank as instructed above.

CAUTION: Never plug in the humidifier while your hands are wet, as electric shock could occur.

7. Make sure the Power Knob is set to OFF and plug the humidifier into the wall outlet.
8. Turn the Power Knob to the desired setting.

Cleaning the Humidifier and the Water Tank

Many regions have hard water with high concentrations of minerals. When water evaporates from the Care Free® Ultra Evaporative Humidifier, minerals may be left behind. These minerals can form a hard white scale which can be removed by following the cleaning instructions. The frequency of cleaning due to mineral build-up varies depending on the quality of water you have.

1. Turn the Power Knob to OFF and unplug the humidifier.
2. Remove the Water Tank and carry it to a sink or a tub. Unscrew the Tank Cap by twisting it counterclockwise and empty any water in the Water Tank.
3. Lift the Power Pack and locate the three tabs on the top of the Funnel Pump Assembly. Press the three tabs in and remove the Funnel Pump by pulling away from the underside of the fan blade.
4. Remove the Pump Cap from the Funnel Pump by holding the Pump Cap securely in one hand while twisting the Funnel Pump in a clockwise direction. This will unlock the two components. See Figures 12a and 12b.

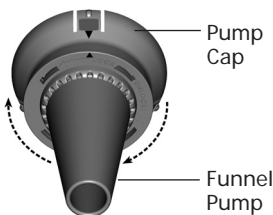

Figure 12a

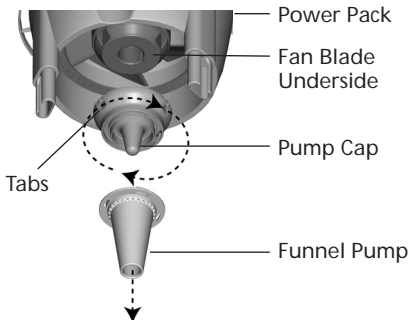

Figure 12b

5. Remove the Atomizer and the Upper Reservoir. See Figure 13.

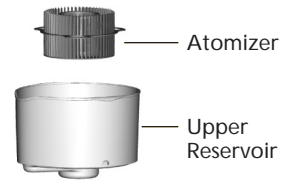

Figure 13

6. Soak the Upper Reservoir, Funnel Pump, Pump Cap, and Atomizer in a solution of one (1) gallon of water and eight (8) ounces of vinegar for 30 minutes.

NOTE: If the Atomizer is covered with hard white scale, you may want to run this component through the dishwasher to loosen the scale before soaking.

The Atomizer is the only dishwasher-safe component and may be placed in the top rack only.

7. To clean the Water Tank, fill the tank with one (1) gallon of water and eight (8) ounces of vinegar. Replace the Tank Cap tightly and shake the Water Tank vigorously until all interior surfaces have been exposed to the solution.
8. Rinse the Water Tank several times with cool, clean water.
9. After soaking, rinse the components with clean water several times. Use a soft cloth or sponge to remove any build-up. Allow the components to dry completely if you plan to store the humidifier.
10. To clean the surfaces of the Power Pack, wipe with a dry, soft cloth.

Reassembly of Humidifier Parts

1. Set the Lower Reservoir on the flat, hard surface you have chosen.
2. Attach the Upper Reservoir to the Lower Reservoir by engaging the two tabs on the sides. See Figure 14.

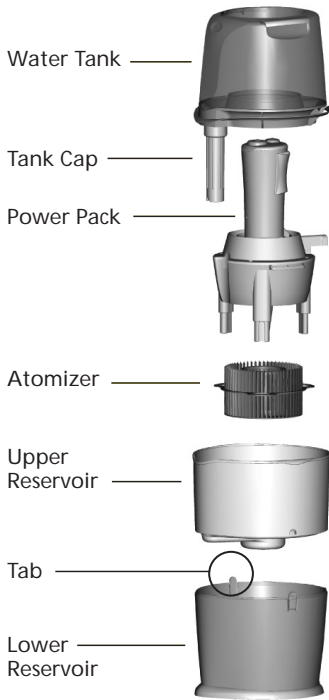

Figure 14

3. Place the Atomizer in the Upper Reservoir, aligning the three oval holes in the Atomizer with the three prongs in the Upper Reservoir. The side of the Atomizer with three short posts should be facing upward. See Figure 15.

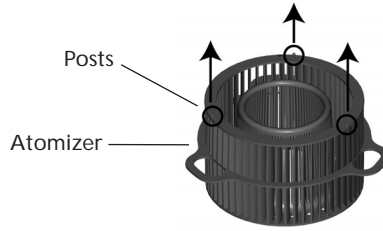

Figure 15

4. Assemble the Pump Cap and the Funnel Pump by aligning the arrows on both components and inserting the Funnel Pump into the Pump Cap. Twist the Funnel Pump counter-clockwise until the two components snap together. See figures 16a and 16b.

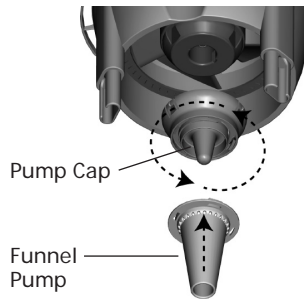

Figure 16a

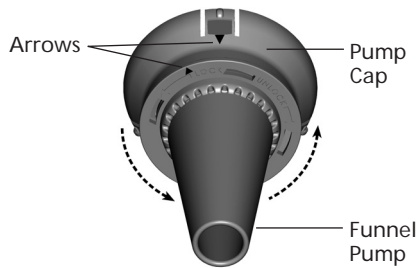

Figure 16b

continued

ENGLISH

5. Attach the Funnel Pump Assembly to the Power Pack by engaging the three tabs on the underside of the fan blade. See Figure 17.

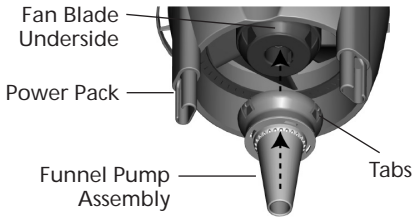

Figure 17

6. Place the Power Pack into the Upper Reservoir so that the three prongs in the Power Pack go through all three holes in the Atomizer and into the three prongs in the base of the Upper Reservoir. Make sure the Power Pack is securely seated and all three prongs are in the proper position. See Figure 18.

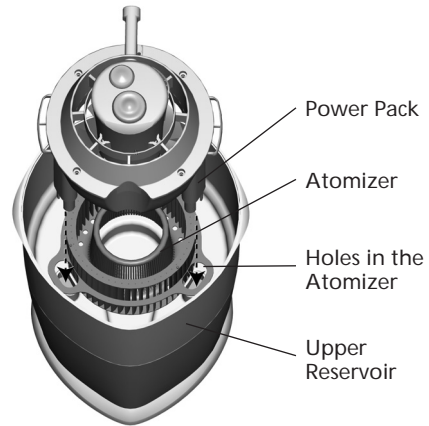

Figure 18

NOTE: The prongs will only fit into the Upper Reservoir one way.

7. Follow the directions in the section **REFILLING THE WATER TANK** to complete reassembly.

Relocating the Humidifier

If you wish to move your humidifier to a different location, follow the instructions as listed below.

DO NOT attempt to carry the humidifier when there is water in the Upper Reservoir, Lower Reservoir, or the Water Tank.

1. Turn the Power Knob to OFF and unplug the humidifier.
2. Remove the Water Tank from the Upper Reservoir and drain all water.
3. Remove the Upper Reservoir from the Lower Reservoir and drain all water.
4. If there is water in the Lower Reservoir, drain all water.
5. Set the Lower Reservoir on the hard, flat surface you have chosen.
6. Continue assembly as outlined in the section **REASSEMBLY OF HUMIDIFIER PARTS**.

Troubleshooting

Problem:

Excessive noise.

Solution:

1. Check the Water Tank to make sure it is properly seated on the Power Pack.
2. Check the Water Tank to make sure there are no bubbles when the Water Tank is full and running. If there are bubbles, turn the unit OFF until the bubbling stops. When the bubbling has stopped, set the unit to the desired speed.
3. Remove and clean the Pump Cap and Funnel Pump. Refer to the section on **CLEANING THE HUMIDIFIER AND THE WATER TANK.**

2. Make sure the Water Tank is properly seated on the Power Pack.
3. Check the humidity levels on the display. If the ambient room humidity is equal to or higher than the set level, the unit will not turn on.

Problem:

Humidifier not working.

Solution:

1. Make sure the Power Knob is not set to OFF.
2. Adjust the humidity level using the Power Knob and the Humidistat Controls. Once the room reaches the set humidity level, the humidifier will turn OFF; this is normal.
3. Make sure the Power Pack and Water Tank are both fully seated in the three tabs on the Upper Reservoir.
4. Make sure the Atomizer is facing the proper direction.

Problem:

Humidity output and water usage decreased.

Solution:

1. Make sure the Atomizer is positioned correctly, with the side with three posts facing upward.
2. Check the Humidistat Setting and Power Knob to make sure they are set to the desired humidity level.
3. Check the Water Tank to make sure there are no bubbles when the Water Tank is full and running. If there are bubbles, turn the unit OFF until the bubbling stops. When the bubbling has stopped, set the unit to the desired speed.
4. Clean any components that have mineral build-up. Refer to the section on **CLEANING THE HUMIDIFIER AND THE WATER TANK.**

Problem:

Humidifier will not turn on.

Solution:

1. Check the three posts on the top surface of the Atomizer are properly engaged. The side of the Atomizer with three short posts should be facing upward.

continued

Problem:

Excessive water drainage into lower reservoir.

If you have questions or problems, please call 1-888-830-1326 for assistance before returning the unit to the retailer.

Solution:

1. Make sure the Tank Cap on the Water Tank is tightened sufficiently and properly sealed.

Service Parts

To obtain a service part for your humidifier, call Hunter Customer Service at 1-888-830-1326 or e-mail us at Techsupport@hunterfan.com. Please be prepared to tell the operator the model number of your humidifier, the name of the part you need to replace, and the part number.

Model No.	Atomizer	Funnel Pump	Pump Cap	Power Knob	Tank Cap	Water Tank
38257	96146-01-509	96150-01-509	96149-01-509	86592-02-509	96334-01-509	96333-01-326

Hunter Fan Company

The Care Free® Ultra Evaporative Humidifier

5 YEAR LIMITED WARRANTY

Hunter Fan Company, Inc. makes the following warranty to the original residential user or consumer purchaser of the Care Free® Ultra Evaporative Humidifier.

If any part of the Care Free® Ultra Evaporative Humidifier ("Humidifier") motor fails during the first five (5) years from the date of installation due to a defect in material or workmanship, we will provide a replacement part free of charge. If no replacement part can be provided for such motor, we will replace your humidifier.

If your humidifier motor fails anytime within one (1) year after the date of installation due to a defect in material or workmanship, labor to repair the defect will be provided free of charge at our nearest service center or at our Service Department in Memphis, Tennessee. You will be responsible for all parts and labor costs after this one year period.

If your humidifier water tank, atomizer, base, knobs or tank cap fail at any time within one (1) year after the date of sale to you due to a defect in material or workmanship, we will repair, or at our option, replace the water tank, atomizer, base, knobs or tank cap free of charge for parts or labor at our nearest service center or at our Service Department in Memphis, Tennessee.

IF THE ORIGINAL RESIDENTIAL USER OF CONSUMER PURCHASER CEASES TO OWN THE HUMIDIFIER, THIS WARRANTY AND ANY IMPLIED WARRANTY WHICH THEN REMAINS IN EFFECT, INCLUDING BUT NOT LIMITED TO IMPLIED WARRANTY OF MERCHANTABILITY OR FITNESS FOR A PARTICULAR PURPOSE, ARE VOIDED.

NO WARRANTY, EXPRESSED OR IMPLIED, INCLUDING ANY WARRANTY OF MERCHANT-

ABILITY OR FITNESS FOR A PARTICULAR PURPOSE, IS MADE IN RESPECT TO THE FILTER.

THE WARRANTY IS IN LIEU OF ALL OTHER EXPRESS WARRANTIES. THE DURATION OF ANY IMPLIED WARRANTY, INCLUDING BUT NOT LIMITED TO ANY IMPLIED WARRANTY OF MERCHANTABILITY OR FITNESS FOR A PARTICULAR PURPOSE, IN RESPECT TO THE MOTOR IS EXPRESSLY LIMITED TO THE PERIOD OF THE EXPRESS WARRANTY SET FORTH ABOVE.

This warranty is voided if your humidifier is not purchased and used in the USA or Canada.

This warranty excludes and does not cover defects, malfunctions or failures which were caused by repairs by persons not authorized by Hunter Fan Company, or accessories not authorized by Hunter Fan Company, mishandling, modifications, or damage to the humidifier while in your possession, or unreasonable use, including failure to provide reasonable and necessary maintenance. This warranty does not cover humidifiers used in commercial applications. There are not express or implied warranties as to commercial purchasers or users.

To obtain service, contact the nearest Hunter authorized service center or the Hunter Fan Company Service Department at 2500 Frisco Avenue, Memphis, Tennessee, 38114 or at (901) 248-2222. You will be responsible for insurance and freight or other transportation to our factory service center. We will return the humidifier, freight prepaid, to you. The humidifier should be properly packaged to avoid damage in transit since we will not be responsible for any such damage. Proof of purchase is required when requesting warranty service. The purchaser must present the sales receipt or other documentation that establishes proof of purchase.

continued

IN NO EVENT SHALL HUNTER FAN COMPANY BE LIABLE FOR DIRECT, INDIRECT, SPECIAL, CONSEQUENTIAL OR INCIDENTAL DAMAGES IN EXCESS OF THE PURCHASE PRICE OF THE HUMIDIFIER. YOUR SOLE REMEDY WILL BE REPAIR OR REPLACEMENT AS PROVIDED ABOVE.

SOME AMERICAN STATES AND CANADIAN PROVINCES DO NOT ALLOW:

- LIMITATIONS ON HOW LONG AN IMPLIED WARRANTY LASTS
- THE EXCLUSION OR LIMITATION OF DIRECT, INDIRECT, SPECIAL, INCIDENTAL OR CONSEQUENTIAL DAMAGES
- THE EXCLUSION OR INVALIDITY OF EXPRESS OR IMPLIED WARRANTIES IF THE USER CEASES TO OWN THE HUMIDIFIER

- THE LIMITATION OF REMEDIES AND RECOURSES AVAILABLE TO THE PURCHASER, OR
- THE INVALIDITY OF AN EXPRESS WARRANTY WHEN A PRODUCT IS IDENTIFIED BY BRAND NAME IS NOT USED (UNLESS SPECIFIC CONDITIONS ARE FULFILLED)

SO THE ABOVE LIMITATIONS OR EXCLUSIONS MAY NOT APPLY TO YOU.

THIS WARRANTY GIVES YOU SPECIFIC LEGAL RIGHTS AND YOU MAY ALSO HAVE OTHER RIGHTS WHICH VARY FROM STATE TO STATE OR PROVINCE TO PROVINCE.

Other Home Comfort Products from Hunter

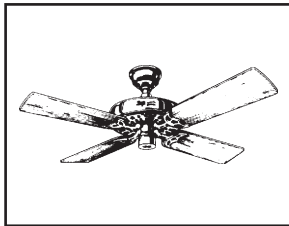

Hunter Original®

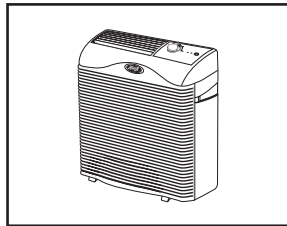

QuietFlo™
True HEPA Air
Purifier

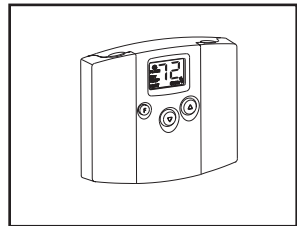

Programmable
Thermostat

To learn more about Hunter Fan Company products, please see our web page at:
www.hunterfan.com

HUNTER FAN COMPANY
2500 FRISCO AVENUE
MEMPHIS, TN 38114, USA





Humidificateur à ultra évaporation Care Free®



FRANÇAIS

Modèle 38257

www.hunterfan.com

LIRE ET CONSERVER CES CONSIGNES

Importantes consignes de sécurité.
Lire toutes les consignes avant de vous servir de cet humidificateur.

ATTENTION : Pour prévenir un choc électrique et /ou un incendie, veuillez lire toutes les consignes avant usage.

Merci de votre achat de l'humidificateur à ultra évaporation Care Free® de la société Hunter Fan Company. Veuillez lire et conserver ces consignes que vous puissiez bénéficier des avantages et de la performance de votre humidificateur.

1. Cet humidificateur pourrait ne pas fonctionner correctement sur une surface inégale. **TOUJOURS** poser cet humidificateur sur une surface solide, horizontale et résistante à l'humidité. **TOUJOURS** poser l'humidificateur à au moins 15 cm (6 po) des murs et des sources de chaleur comme les poêles, les radiateurs et les réchauds.
2. **TOUJOURS** poser l'humidificateur dans une aire hors de la portée des enfants.
3. Avant de se servir de l'humidificateur, inspecter le cordon pour vérifier s'il est endommagé. **NE PAS** utiliser produit si le cordon a été endommagé.
4. Ce produit dispose d'une fiche polarisée pour sa sécurité (une broche est plus large que les autres). Cette fiche ne peut être insérée dans une prise polarisée que d'une seule manière. Si la fiche ne s'insère pas complètement dans la prise, retournez-la. Si elle ne s'insère toujours pas, contacter un électricien qualifié. **NE PAS** essayer d'annuler ou de contourner cette caractéristique.
5. **TOUJOURS** débrancher et vider l'humidificateur quand vous ne l'utilisez pas ou que vous le nettoyez.
6. **NE PAS** incliner ou déplacer l'humidificateur quand il fonctionne. Ne jamais déplacer l'humidificateur quand il y de l'eau dans le réservoir. Vider le réservoir d'eau, éteindre l'appareil et le débrancher avant de le déplacer.
7. En plus de l'entretien de routine nécessaire, cet humidificateur requiert un nettoyage saisonnier. Se reporter et suivre les consignes du **NETTOYAGE DE L'HUMIDIFICATEUR ET DU RÉSERVOIR D'EAU**.
8. Cet appareil à été conçu pour utiliser de l'eau distillée et ou de l'eau du robinet. **NE PAS** ajouter d'huiles parfumées, de parfums ou d'additifs parfumés à l'eau.

Fonctionnement de l'humidificateur à ultra évaporation Care Free®

L'humidificateur à ultra évaporation Care Free® dispose d'une conception brevetée unique, dotée de plusieurs caractéristiques novatrices :

- **Humidificateur sans caloduc** – le système exclusif de Hunter n'a pas besoin de caloduc pour créer de l'humidité. L'eau est transportée au sommet du tube et dispersée par une force centrifuge contre l'atomiseur. Les minuscules particules d'eau créées par cet impact s'évaporent alors sous l'effet du courant d'air et l'air humide est relâché par les événements d'évacuation sous le réservoir d'eau.
- **Simple système de pompe** – En dispersant l'eau grâce à la force centrifuge par les ouvertures de la pompe du tuyau, l'eau stagnante dans le réservoir est éliminée et l'accumulation de résidus minéraux qui peut boucher un système conventionnel de pompe est aussi éliminée.
- **Propriétés antimicrobiennes intégrées** – Les pièces en plastique de cet humidificateur ont des propriétés antimicrobiennes intégrées pour empêcher la croissance de bactéries, de moisissures et de champignons qui peuvent se développer sur ces pièces.

NOTE : Les propriétés antimicrobiennes intégrées à cet humidificateur ne s'étendent pas à l'eau, à l'air humidifié ou aux usagers. Faire un nettoyage et un entretien de routine selon l'usage et les conditions personnelles.

- **Pas de poussière blanche** – L'humidificateur à ultra évaporation Care Free® ne produit aucune poussière blanche qui ferait des dépôts sur le meuble ou qui pourrait être inhalée.

NOTE : Vous pourriez constater le dépôt de minéraux à la base du réservoir ou sur d'autres éléments. Cela se produit dans des conditions d'usage normal. Si vous désirez enlever ces dépôts et maintenir l'efficacité de l'humidificateur, veuillez voir le chapitre **NETTOYAGE DE L'HUMIDIFICATEUR ET DU RÉSERVOIR D'EAU.**

Assemblage des pièces de l'humidificateur

ATTENTION: Avant de faire fonctionner l'appareil, retirer les bandes de ruban situées à la base du bloc d'alimentation. Ces bandes servent à maintenir les éléments de la pompe pendant l'expédition et doivent être retirées avant la mise en fonction. Voir Figure 1.

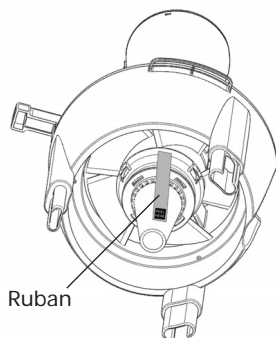

Figure 1

1. Retirer l'humidificateur à ultra évaporation Care Free® de son emballage.
2. Choisir un emplacement pour votre humidificateur. L'emplacement devra être plan, dur, résistant à l'eau et à au moins quinze (15) centimètres (6 po) des murs et des sources de chaleur.
3. Détacher le récipient inférieur (marqué du numéro 2) du réservoir d'eau et du

HUNTER N'ACCEPTERA AUCUNE RESPONSABILITÉ POUR DES DOMMAGES DUS À DES DÉVERSEMENTS D'EAU.

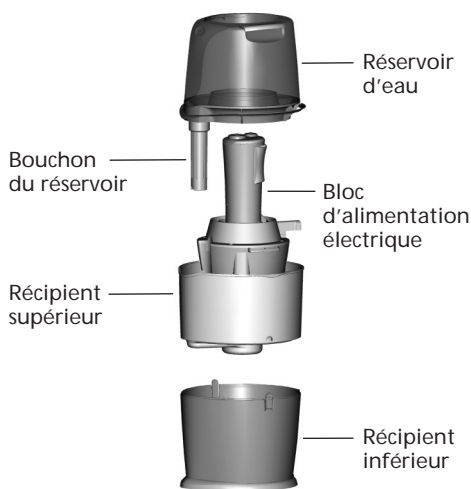

Figure 2

4. Poser le récipient inférieur sur la surface plane et dure que vous avez choisie.

NOTE : Une fois l'appareil rempli d'eau et en fonctionnement, vous ne devez pas vous servir des poignées du récipient supérieur ou du réservoir d'eau pour soulever et déplacer l'humidificateur sans en vider l'eau. Avant de déplacer l'humidificateur, vérifier l'eau par le hublot du récipient inférieur. S'il reste de l'eau dans le récipient inférieur, enlever le réservoir d'eau et le récipient supérieur et vider toute l'eau.

suite

FRANÇAIS

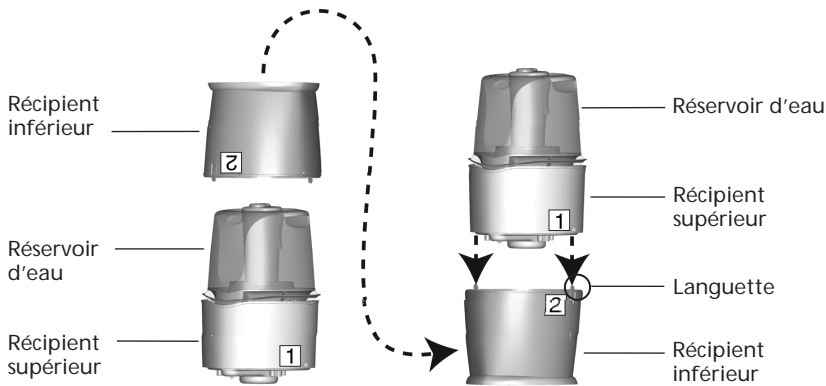

Figure 3

5. Soulever le récipient supérieur (marqué du numéro 1) et le réservoir d'eau et les placer sur le récipient inférieur (marqué du numéro 2) afin que les deux languettes du récipient inférieur s'enclenchent dans le récipient supérieur. Voir Figure 3.

6. Remplir le réservoir d'eau dans un évier ou un bain.

7. Retirer le bouchon du réservoir en le dévissant dans le sens antihoraire et remplir le réservoir d'eau propre et fraîche. **NE JAMAIS UTILISER D'EAU CHAUDE.** Voir Figure 4.

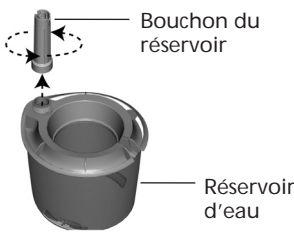

Figure 4

8. Replacer le bouchon en le vissant dans le sens horaire sur le réservoir. Bien serrer le bouchon du réservoir et vérifier qu'il est bien étanche. Voir Figure 5.

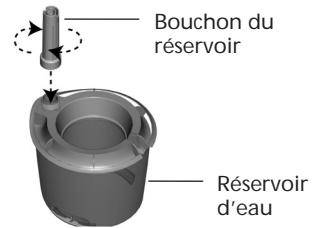

Figure 5

9. En portant le réservoir d'eau par les deux poignées supérieures situées à son sommet, le mettre en place pour que l'encoche à l'arrière s'adapte au-dessus du cordon d'alimentation que le bouchon du réservoir à l'avant s'emboîte dans la découpe du bloc d'alimentation. Voir Figure 6.

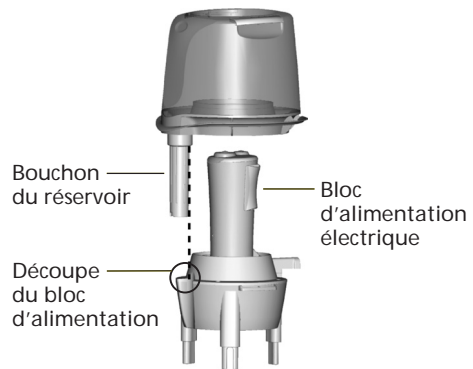
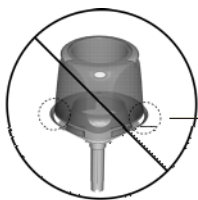
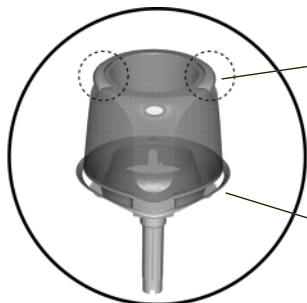

Figure 6



Ne pas porter le réservoir d'eau par les événements d'évacuation.



Poignée supérieure

Évents d'évacuation

Figure 7

NOTE : Ne pas porter le réservoir d'eau par les événements d'évacuation. Voir Figure 7.

10. Si le réservoir d'eau est bien engagé, vous verrez des bulles d'air monter dans le réservoir. Si vous ne voyez pas de bulles d'air, replacer le réservoir d'eau selon les instructions précédentes. Vérifier que bouton de mise en marche est à l'arrêt et brancher l'humidificateur dans la prise murale.

ATTENTION : Ne jamais brancher l'humidificateur avec des mains humides car cela pourrait causer un choc électrique.

11. Passer le cordon d'alimentation dans les deux attaches prévues à cet effet à l'arrière de l'humidificateur.
12. Tourner le bouton de mise en marche au réglage désiré.

NOTE : Si le réservoir d'eau n'est pas bien engagé sur le bloc d'alimentation, il ne se mettra pas en marche.

Utilisation de votre humidificateur

Commandes de l'humidificateur

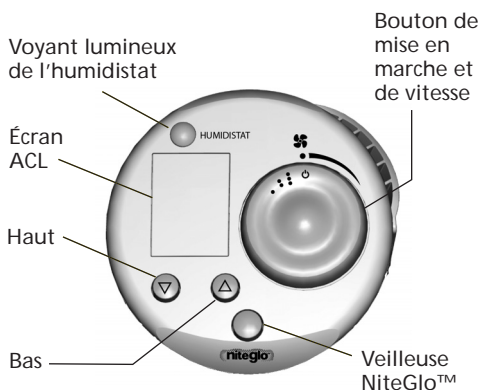

Figure 8

- 1. Commande de mise en marche / Vitesse :** Met en marche et arrête l'humidificateur. L'humidificateur doit toujours être à l'arrêt avant de le débrancher, de le déplacer ou de remplir à nouveau le réservoir. Voir Figure 8.

Tourner le cadran pour régler la vitesse à rapide, moyenne, lente et arrêt) Voir Figure 9.

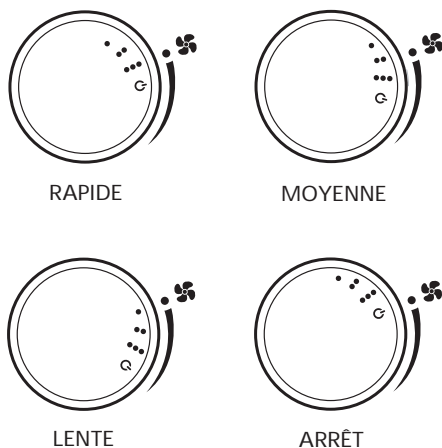

Figure 9

- 2. Affichage et commandes de l'humidistat :** Vous permet de régler le niveau choisi d'humidité maximale. Une fois ce niveau dépassé, l'appareil s'arrête jusqu'à ce que le niveau d'humidité baisse.

NOTE : L'humidificateur pourrait ne pas fonctionner si l'humidistat a besoin d'être réglé.

- 3. Voyant de l'humidistat :** Le voyant vert s'éteindra quand l'humidité dans la pièce dépassera le niveau que vous avez choisi à l'aide de l'humidistat numérique.
- 4. NiteGlo™ Commande de la veilleuse :** Allume et éteint la veilleuse. La veilleuse peut fonctionner même lorsque l'humidificateur est à l'arrêt.

Réglage de l'humidité désirée

NOTE : Après avoir débranché l'humidificateur pour le déplacer, le nettoyer ou remplir le réservoir d'eau, vous devez régler à nouveau l'humidistat numérique.

1. À l'aide du bouton de mise en marche / vitesse, mettre l'humidificateur en marche en choisissant une vitesse.

NOTE : Une vitesse doit être choisie avant que l'humidistat fasse fonctionner l'humidificateur.

2. En mode normal, se servir des boutons de commande de l'humidistat pour régler le niveau désiré d'humidité. La plage de réglage s'étend de 30 % à 80 % par incréments de 5 % .
3. Quand l'humidité dépasse le niveau choisi, le voyant de l'humidistat s'éteint. L'humidificateur n'émettra pas d'humidité tant que l'humidité dans la pièce reste au niveau choisi. Le voyant de l'humidistat restera éteint jusqu'à ce que l'humidité change. Quand l'humidité dans la pièce baisse sous le niveau choisi, l'humidificateur se remettra en marche et le voyant de l'humidistat se rallumera.

Réglage de la plage

Votre humidistat est réglé en usine pour fonctionner au réglage 2. Si vous trouvez que le cycle du système est trop rapide ou trop lent, la plage peut être ajustée pour modifier la durée du cycle.

1. Appuyer sur les deux boutons de commande de l'humidistat pendant deux secondes pour mettre la plage en mode de réglage.
2. En mode de plage, ajuster la plage à l'aide des boutons de commande de

l'humidistat. Monter la plage à 3 pour augmenter la durée du cycle et permettre à votre système de fonctionner plus longtemps. Abaisser la plage à 1 pour réduire la durée du cycle et permettre à votre système de fonctionner moins longtemps.

3. L'affichage de l'humidistat reviendra au mode normal après une inactivité des touches pendant 5 secondes.

Remplir à nouveau le réservoir d'eau

1. Quand le niveau de l'eau est bas, arrêter l'humidificateur en appuyant sur le bouton de mise en marche et le débrancher.
2. Soulever le réservoir et le porter à l'évier ou au bain pour le remplir à nouveau

NOTE : Ne pas porter le réservoir d'eau par les événements d'évacuation.

3. Retourner le réservoir d'eau et dévisser son bouchon dans le sens antihoraire. Voir Figure 10.

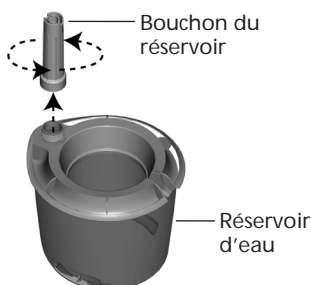

Figure 10

4. Vider le réservoir et le remplir à nouveau d'eau propre et froide. **NE JAMAIS UTILISER D'EAU CHAUDE.**
5. Replacer le bouchon en le vissant dans le sens horaire sur le réservoir. Voir Figure 11.

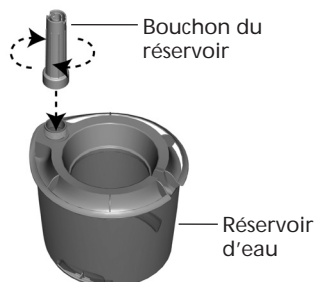

Figure 11

6. En portant le réservoir d'eau par les deux poignées supérieures situées à son sommet, le mettre en place pour que l'encoche à l'arrière s'adapte au-dessus du cordon d'alimentation et que le bouchon du réservoir à l'avant s'emboîte dans la découpe du bloc d'alimentation. Si le réservoir d'eau est bien engagé, vous verrez des bulles d'air monter dans le réservoir. Si vous ne voyez pas de bulles d'air, replacer le réservoir d'eau selon les instructions précédentes.

ATTENTION : Ne jamais brancher l'humidificateur avec des mains humides car cela pourrait causer un choc électrique.

7. Vérifier que bouton de mise en marche est à l'arrêt et brancher l'humidificateur dans la prise murale.
8. Tourner le bouton de mise en marche au réglage désiré.

Nettoyage de l'humidificateur et du réservoir

Dans plusieurs régions, l'eau est dure avec des concentrations élevées en minéraux. Quand l'eau s'évapore de l'humidificateur à ultra évaporation Care Free®, des minéraux peuvent s'accumuler. Ces minéraux peuvent former un dépôt blanc et dur qui peut être éliminé en suivant les consignes de nettoyage. La fréquence de nettoyage due au dépôt de minéraux varie selon la qualité de votre eau.

1. Tourner le bouton de mise en marche à l'arrêt et débrancher l'humidificateur.
2. Enlever le réservoir d'eau et le porter à un évier ou un bain. Retirer le bouchon du réservoir en le dévissant dans le sens antihoraire et vider le réservoir.
3. Soulever le bloc d'alimentation et repérer les trois languettes au sommet de la pompe entonnoir. Appuyer sur les trois languettes et retirer la pompe entonnoir en l'écartant du dessous de la pale du ventilateur.
4. Retirer son couvercle à la pompe entonnoir en le tenant fermement d'une main tout en tournant la pompe entonnoir dans le sens horaire. Cela déverrouillera les deux éléments. Voir Figures 12a et 12b.

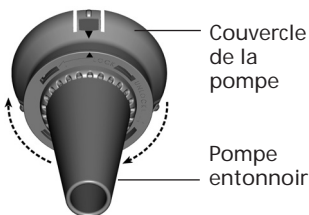

Figure 12a

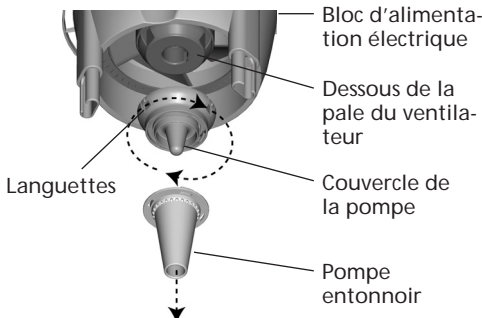

Figure 12b

5. Retirer l'atomiseur et le récipient supérieur. Voir Figure 13.

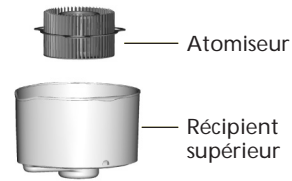

Figure 13

6. Faire tremper le récipient supérieur, la pompe entonnoir, le couvercle de la pompe et l'atomiseur dans une solution de 3,6 litres d'eau et de 0,25 litre de vinaigre pendant 30 minutes.

NOTE : Si l'atomiseur est couvert un dépôt blanc et dur, vous pourriez mettre cet élément au lave-vaisselle pour détacher le dépôt avant le trempage.

L'atomiseur est le seul élément résistant au lave-vaisselle et doit être placé uniquement dans le panier supérieur.

7. Pour nettoyer le réservoir d'eau, le remplir de 3,6 litres d'eau et de 0,25 litre de vinaigre. Bien resserrer le bouchon du réservoir et brasser celui-ci vigoureusement jusqu'à ce que toutes les surfaces intérieures aient été exposées à la solution.
8. Rincer plusieurs fois à l'eau propre et froide.
9. Après trempage, rincer les éléments plusieurs fois à l'eau propre. Utiliser un chiffon doux ou une éponge pour éliminer toute accumulation. Laisser les éléments sécher complètement si vous prévoyez range l'humidificateur.
10. Pour nettoyer les surfaces du bloc d'alimentation, essuyer avec un chiffon doux et sec.

Réassemblage des pièces de l'humidificateur

1. Poser le récipient inférieur sur la surface plane et dure que vous avez choisie.
2. Fixer le récipient supérieur au récipient inférieur en engageant les deux languettes latérales. Voir Figure 14.

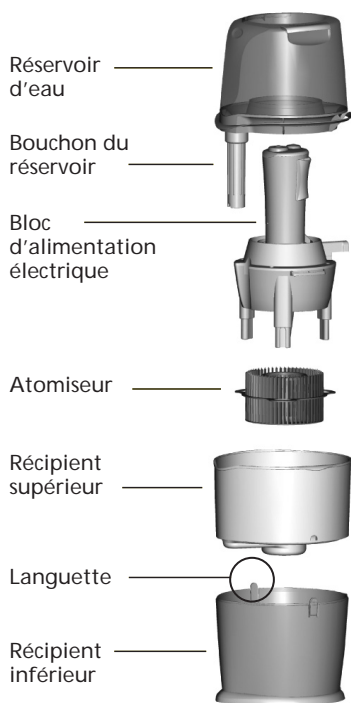

Figure 14

3. Placer l'atomiseur dans le récipient supérieur, en alignant les trois trous ovales de l'atomiseur avec les dents du récipient supérieur. Le côté de l'atomiseur avec trois petits tenons doit faire face vers le haut. Voir Figure 15.

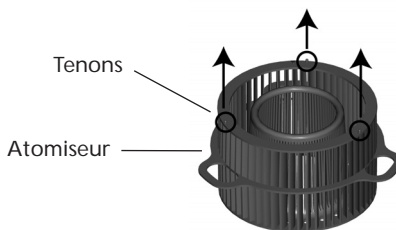

Figure 15

4. Assembler le couvercle de la pompe et la pompe entonnoir en alignant les flèches des deux éléments en insérant la pompe entonnoir dans le couvercle de pompe. Faire tourner la pompe entonnoir dans le sens antihoraire jusqu'à ce que les deux éléments s'enclenchent. Voir Figures 16a et 16b.

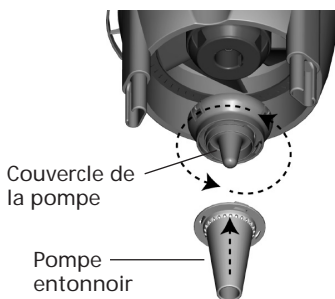

Figure 16a

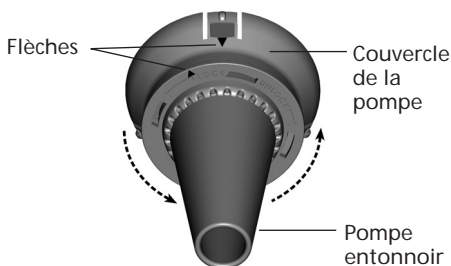

Figure 16b

suite

FRANÇAIS

- Fixer l'ensemble de la pompe entonnoir au bloc d'alimentation en engageant les trois languettes situées en dessous de la pale du ventilateur. Voir Figure 17.

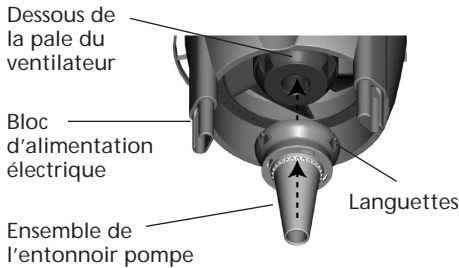

Figure 17

- Placer le bloc d'alimentation dans le récipient supérieur afin que les trois dents du bloc passent par les trois trous de l'atomiseur et dans les trois dents de la base du récipient supérieur. Vérifier que le bloc d'alimentation est bien en place et que les trois dents sont dans la bonne position. Voir Figure 18.

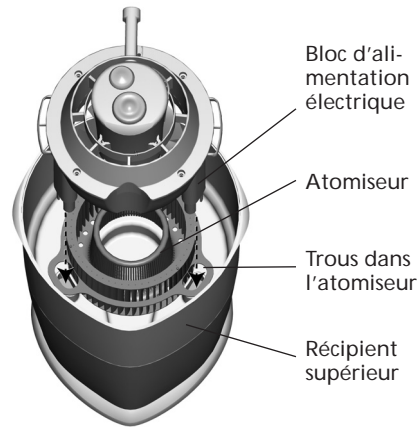

Figure 18

NOTE : Les dents s'emboîteront dans le récipient supérieur d'une seule façon.

- Suivre les instructions du chapitre **REMPLIR À NOUVEAU LE RÉSERVOIR D'EAU** pour terminer le réassemblage.

Changer l'humidificateur de place

Si vous voulez déplacer votre humidificateur à un autre endroit, suivre les consignes ci-dessous. **NE PAS** essayer de transporter l'humidificateur quand il y a de l'eau dans les récipients supérieur et inférieur ou dans le réservoir d'eau.

- Tourner le bouton de mise en marche à l'arrêt et débrancher l'humidificateur.
- Détacher le réservoir d'eau du récipient supérieur et vider toute l'eau.
- Détacher le récipient supérieur du récipient inférieur et vider toute l'eau.
- S'il reste de l'eau dans le récipient inférieur, la vider complètement.
- Poser le récipient inférieur sur la surface plane et dure que vous avez choisie.
- Continuer l'assemblage comme décrit dans le chapitre **RÉASSEMBLAGE DES PIÈCES DE L'HUMIDIFICATEUR**.

Dépannage

Problème:

Bruit excessif.

Solution :

1. Vérifier que le réservoir d'eau est bien engagé sur le bloc d'alimentation.
2. Vérifier qu'il n'y a pas de bulles dans le réservoir d'eau lorsqu'il est plein et qu'il fonctionne. S'il y a des bulles, arrêter l'appareil jusqu'à ce que les bulles s'arrêtent. Quand il n'y a plus de bulles, régler l'appareil à la vitesse désirée.
3. Retirer et nettoyer le couvercle de la pompe et l'entonnoir pompe. Reportez-vous au chapitre **NETTOYAGE DE L'HUMIDIFICATEUR ET DU RÉSERVOIR D'EAU**.

Problème:

L'humidificateur ne fonctionne pas.

Solution :

1. Avant d'effectuer l'installation, assurez-vous que le bouton de mise en marche n'est pas à l'arrêt.
2. Ajuster le niveau humidité à l'aide du bouton de mise en marche et de l'humidistat réglable. Une fois que la pièce a atteint le niveau d'humidité prévu, l'humidificateur s'arrêtera; c'est normal.
3. Assurez-vous que le bloc d'alimentation et les réservoir d'eau sont tous les deux bien gagés dans les trois languettes du récipient supérieur.
4. Assurez-vous que l'atomiseur est bien orienté

Problème:

L'humidificateur ne se met pas en marche.

Solution :

1. Vérifier que les trois tenons à la surface supérieure de l'atomiseur sont bien

engagés. Le côté de l'atomiseur avec trois petits tenons doit faire face vers le haut.

2. Assurez-vous que le réservoir d'eau est bien engagé sur le bloc d'alimentation.
3. Vérifier les niveaux d'humidité sur l'afficheur. Si l'humidité ambiante de la pièce est égale ou supérieure au niveau choisi, l'appareil ne se mettra pas en marche.

Problème:

Dépôt de minéraux dans le réservoir d'eau ou le récipient supérieur.

Solution :

1. Reportez-vous au chapitre **NETTOYAGE DE L'HUMIDIFICATEUR ET DU RÉSERVOIR D'EAU**.

Problème:

Émission d'humidité et utilisation d'eau réduites

Solution :

1. Assurez-vous que l'atomiseur est dans la bonne position, le côté avec les trois tenons faisant face vers le haut.
2. Vérifier l'humidistat réglable et le bouton de mise en marche pour être sûr qu'ils sont réglés au niveau d'humidité désiré.
3. Vérifier qu'il n'y a pas de bulles dans le réservoir d'eau lorsqu'il est plein et qu'il fonctionne. S'il y a des bulles, arrêter l'appareil jusqu'à ce que les bulles s'arrêtent. Quand il n'y a plus de bulles, régler l'appareil à la vitesse désirée.
4. Nettoyer tous les éléments présentant des dépôts de minéraux. Reportez-vous au chapitre **NETTOYAGE DE L'HUMIDIFICATEUR ET DU RÉSERVOIR D'EAU**.

suite

Problème:

Vidange excessive d'eau dans le récipient inférieur.

Solution :

1. Assurez-vous que le bouchon du réservoir d'eau est suffisamment serré et bien étanche.

Si vous avez des questions ou des problèmes, Veuillez appeler le 1-888-830-1326 pour obtenir de l'aide avant de retourner l'appareil au détaillant.

Pièces de rechange

Pour obtenir une pièce de rechange pour votre humidificateur, appelez le service à la clientèle Hunter au 1-888-830-1326 ou envoyez-nous un courriel à Techsupport@hunterfan.com. Soyez prêt à fournir à l'opérateur le numéro de modèle de votre humidificateur, le nom de la pièce que vous devez remplacer et le numéro de la pièce

Modèle No	Atomiseur	Pompe entonnoir	Couvercle de la pompe	Bouton de mise en marche	Bouchon du réservoir	Réservoir d'eau
38257	96146-01-509	96150-01-509	96149-01-509	86592-02-509	96334-01-509	96333-01-326

L'humidificateur à ultra évaporation Care Free® de la société Hunter Fan Company GARANTIE LIMITÉE DE 3 ANS

La société Hunter Fan Company, Inc. offre la garantie suivante à l'utilisateur résidentiel initial ou au client acheteur de l'humidificateur à ultra évaporation Care Free®.

Dans le cas où le moteur de l'humidificateur à ultra évaporation ("humidificateur") Care Free® ferait défaut au cours des trois années suivant la date d'achat à cause d'une défectuosité matérielle ou de fabrication, nous remplacerons gratuitement la pièce. Si nous ne pouvons remplacer la pièce pour un tel moteur, nous remplacerons votre humidificateur.

Si votre humidificateur fait défaut au cours de l'année (1) suivant la date d'installation à cause d'une défectuosité matérielle ou de fabrication, la main d'oeuvre pour le réparer sera gratuite à notre plus proche centre de service ou à notre service de réparations à Memphis, Tennessee. Vous serez responsable des coûts des pièces et de la main-d'oeuvre après cette période d'un an.

Si le réservoir d'eau, l'atomiseur, la base, les boutons ou le bouchon du réservoir de votre humidificateur font défaut au cours de l'année (1) suivant la date d'achat à cause d'une défectuosité matérielle ou de fabrication, nous réparerons ou remplacerons, à notre choix, le réservoir d'eau, l'atomiseur, la base, les boutons ou le bouchon du réservoir gratuitement (pièces et main-d'oeuvre) à notre plus proche centre de service ou à notre service de réparations à Memphis, Tennessee.

SI L'USAGER RÉSIDENTIEL INITIAL OU LE CLIENT ACHETEUR CESSE D'ÊTRE PROPRIÉTAIRE DE L'HUMIDIFICATEUR, CETTE GARANTIE ET TOUT AUTRE GARANTIE IMPLICITE QUI RESTE ALORS VALIDE, INCLUANT MAIS NON LIMITÉE À TOUTE GARANTIE IMPLICITE DE LA QUALITÉ MARCHANDE ET DE LA COMPATIBILITÉ À UN USAGE PARTICULIER, SONT ANNULÉES.

AUCUNE GARANTIE EXPRESSE OU IMPLICITE, INCLUANT TOUTE GARANTIE DE LA QUALITÉ

MARCHANDE OU DE LA COMPATIBILITÉ À UN USAGE PARTICULIER, N'EST FAITE RELATIVEMENT AU FILTRE.

CETTE GARANTIE TIENT LIEU DE TOUTES LES AUTRES GARANTIES EXPRESSES. LA DURÉE DE TOUTE GARANTIE IMPLICITE, INCLUANT MAIS NON LIMITÉE À UNE QUELCONQUE GARANTIE IMPLICITE DE LA QUALITÉ MARCHANDE OU DE LA COMPATIBILITÉ À UN USAGE PARTICULIER, EST EXPRESSÉMENT LIMITÉE À LA PÉRIODE DE LA GARANTIE EXPRESSE ÉNONCÉE PLUS HAUT.

Cette garantie est nulle si votre humidificateur n'a pas été acheté et n'est pas utilisé aux É.-U. ou au Canada.

Cette garantie exclue et ne couvre pas les défectuosités, les mauvais fonctionnements et les défaillances, dus à des réparations par des personnes auxquelles Hunter Fan Company pas donné d'autorisation, ou les accessoires non autorisés par Hunter Fan Company, à un manquement défectueux, à des modifications ou un dommage à l'humidificateur tandis qu'il était en votre possession, ou à un usage irraisonnable, y compris l'incapacité de fournir un entretien raisonnable et nécessaire. Cette garantie ne couvre pas les humidificateurs utilisés à des fins commerciales. Il n'existe aucune garantie expresse ou implicite concernant des acheteurs ou des utilisateurs commerciaux.

Pour bénéficier du service, prenez contact avec le centre de service autorisé Hunter le plus proche ou le département de service de la société Hunter Fan Company, 2500 Frisco Avenue, Memphis, Tennessee 38114, 901-248-2222. Vous devrez assumer les frais d'assurance et de transport à notre centre de service d'usine. Nous vous renverrons l'humidificateur en port prépayé. L'humidificateur devra être emballé avec soin pour éviter tout dommage durant le transport puisque nous ne pourrions être tenus responsables d'un tel dommage. La preuve

suite

d'achat est exigée pour obtenir un service de garantie. L'acheteur devra présenter la facture ou un autre document qui établit la preuve de l'achat.

EN AUCUN CAS LA SOCIÉTÉ HUNTER FAN COMPANY NE SERA TENUE RESPONSABLE DE DOMMAGES DIRECTS, INDIRECTS, SPÉCIAUX OU ACCIDENTELS EXCÉDANT LE PRIX D'ACHAT DE L'HUMIDIFICATEUR. VOTRE SEUL RECOURS SERA LA RÉPARATION OU LE REMPLACEMENT TELS QUE PRÉVUS CI-HAUT.

CERTAINS ÉTATS AMÉRICAINS ET CERTAINES PROVINCES CANADIENNES N'AUTORISENT PAS :

- LES RESTRICTIONS SUR LA DURÉE D'UNE GARANTIE IMPLICITE
- L'EXCLUSION OU LA RESTRICTION DE DOMMAGES DIRECTS, INDIRECTS, SPÉCIAUX OU ACCIDENTELS,

- L'EXCLUSION OU L'INVALIDITÉ DES GARANTIES EXPRESSES OU IMPLICITES SI L'UTILISATEUR CESSE D'ÊTRE LE PROPRIÉTAIRE DE L'HUMIDIFICATEUR;
- LA RESTRICTION DES RECOURS OU DES RÉCLAMATIONS PERMISES À L'ACHETEUR, OU
- L'INVALIDITÉ D'UNE GARANTIE EXPRESSE LORSQU'UN PRODUIT IDENTIFIÉ PAR UN NOM DE MARQUE N'EST PAS UTILISÉ (À MOINS QUE DES CONDITIONS PARTICULIÈRES NE SOIENT REMPLIES);

EN CONSÉQUENCE, LES RESTRICTIONS OU LES EXCLUSIONS POURRAIENT NE PAS S'APPLIQUER À VOUS.

CETTE GARANTIE VOUS DONNE DES DROITS LÉGAUX SPÉCIFIQUES ET VOUS POUVEZ ÉGALEMENT AVOIR D'AUTRES DROITS QUI PEUVENT VARIER SELON LES ÉTATS ET LES PROVINCES.

Autres produits de Hunter pour le confort de votre foyer

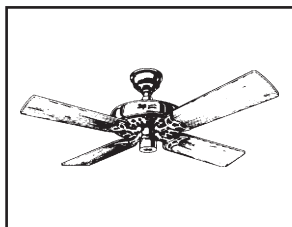

Hunter Original®

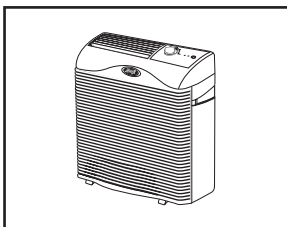

Purificateur
d'air HEPA
QuietFlo™ HEPA

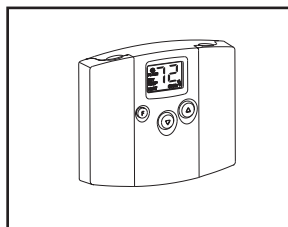

Thermostat
programmable

Pour en savoir plus au sujet des produits Hunter Fan,
consultez notre page Web page à :

www.hunterfan.com

HUNTER FAN COMPANY
2500 FRISCO AVENUE
MEMPHIS, TN 38114, USA



Free Manuals Download Website

<http://myh66.com>

<http://usermanuals.us>

<http://www.somanuals.com>

<http://www.4manuals.cc>

<http://www.manual-lib.com>

<http://www.404manual.com>

<http://www.luxmanual.com>

<http://aubethermostatmanual.com>

Golf course search by state

<http://golfingnear.com>

Email search by domain

<http://emailbydomain.com>

Auto manuals search

<http://auto.somanuals.com>

TV manuals search

<http://tv.somanuals.com>